

उत्तर प्रदेश पुलिस भर्ती एवं प्रोन्नति बोर्ड लखनऊ द्वारा आयोजित  
आरक्षी नागरिक पुलिस एवं आरक्षी प्रादेशिक आर्म्ड कांस्टेबुलरी भर्ती परीक्षा

# UPP सिपाही (आरक्षी) CONSTABLE अध्यायवार सॉल्व्ड पेपर्स

प्रधान सम्पादक

आनन्द कुमार महाजन

लेखन सहयोग

एम. प्रसाद, अम्बुज कुमार, कमलेश श्रीवास्तव  
सूर्य प्रकाश तिवारी, आनन्द सोनी, मनीष यादव

कम्प्यूटर ग्राफिक्स

बालकृष्ण, चरन सिंह, अनुराग

सम्पादकीय कार्यालय

यूथ कॉम्पिटिशन टाइम्स

12, चर्च लेन, प्रयागराज-211002

मो. : 9415650134

Email : yctap12@gmail.com

website : www.yctbooks.com

प्रकाशन घोषणा

प्रधान सम्पादक एवं प्रकाशक आनन्द कुमार महाजन ने ओम साई ऑफसेट, प्रयागराज से मुद्रित करवाकर,  
यूथ कॉम्पिटिशन टाइम्स, 12, चर्च लेन, प्रयागराज के लिए प्रकाशित किया।

इस पुस्तक को प्रकाशित करने में सम्पादक एवं प्रकाशक द्वारा पूर्ण सावधानी बरती गई है  
फिर भी किसी त्रुटि के लिए आपका सुझाव एवं सहयोग सादर अपेक्षित है।

किसी भी विवाद की स्थिति में न्यायिक क्षेत्र प्रयागराज होगा।

मूल्य : 395/-

## विषय-सूची

### आरक्षी नागरिक पुलिस एवं आरक्षी प्रादेशिक आर्म्ड कांस्टेबुलरी भर्ती परीक्षा

■ परीक्षा पाठ्यक्रम .....	4-5
■ प्रश्नों का विश्लेषणात्मक पाई चार्ट एवं बार ग्राफ.....	6-6
■ मानसिक अभिरुचि, बुद्धिलब्धि एवं तार्किक क्षमता.....	7-86
■ सादृश्य परीक्षण (Analogy).....	7-14
■ वर्गीकरण (Classification).....	15-22
■ दिशा (Direction) .....	23-26
■ रक्त सम्बन्ध (Blood Relation).....	27-31
■ तार्किक क्रम-शब्द निर्माण (Arrangement of words in logical order).....	32-33
■ संख्या श्रृंखला (Number Series) .....	34-38
■ वर्णमाला श्रृंखला (Alphabetical Series).....	39-42
■ कोडिंग डिकोडिंग (Coding decoding).....	43-50
■ पासा (Dice).....	51-52
■ शब्द निर्माण (Word Formation).....	53-54
■ आयु संबंधी प्रश्न (Age Problem).....	55-55
■ क्रम एवं बैठने की व्यवस्था (Ranking & Sitting Arrangement) .....	55-58
■ लुप्त संख्या (Missing Number) .....	59-59
■ गणितीय संक्रियाएँ (Mathematical Operation).....	60-61
■ अंकगणितीय तर्कशक्ति (Arithmetical Reasoning).....	62-62
■ न्याय निगमन (Syllogism).....	63-65
■ कथन और तर्क (Statement & Argument) .....	66-67
■ कथन और निष्कर्ष (Statement & Conclusion).....	68-68
■ कथन एवं पूर्वधारणा (Statement & Assumption).....	69-69
■ कैलेंडर और घड़ी (Calendar & Clock) .....	70-71
■ दर्पण प्रतिबिम्ब (Mirror Image).....	72-73
■ आकृति निर्माण (Completion of Figure).....	74-77
■ वेन आरेख (Venn- Diagram).....	78-84
■ विविध (Miscellaneous).....	85-86
■ संख्यात्मक एवं मानसिक योग्यता .....	87-123
■ संख्या पद्धति (Number System) .....	87-88
■ सरलीकरण (Simplification) .....	89-91
■ दशमलव भिन्न, घात, घातांक एवं करणी (Decimal Fraction, Power, Indices and Surd) .....	92-92
■ औसत (Average) .....	93-94
■ लघुत्तम समापवर्त्य एवं महत्तम समापवर्तक (LCM & HCF) .....	95-96

■ प्रतिशतता (Percentage) .....	97-98
■ लाभ और हानि (Profit and Loss) .....	99-100
■ बट्टा (Discount).....	101-102
■ साझा (Partnerships).....	103-104
■ साधारण ब्याज एवं चक्रवृद्धि ब्याज (Simple Interest & Compound Interest) .....	105-107
■ अनुपात एवं समानुपात (Ratio & Proportion) .....	108-109
■ समय और कार्य (Time and Work) .....	110-114
■ चाल, समय तथा दूरी (Speed, Time & Distance) .....	115-117
■ रेल संबंधित प्रश्न (Problems Based on Trains) .....	118-118
■ नाव तथा धारा (Boat and Stream).....	119-119
■ क्षेत्रमिति (Mensuration) .....	120-121
■ समंकों का विश्लेषण (Data Interpretation).....	122-123
■ हिन्दी.....	124-261
■ हिन्दी व अन्य भारतीय भाषाएं .....	124-126
■ हिन्दी व्याकरण का मौलिक ज्ञान.....	127-212
■ अपठित बोध .....	213-226
■ प्रसिद्ध कवि लेखक एवं उनकी प्रसिद्ध रचनाएं .....	227-240
■ हिन्दी भाषा में प्रतिष्ठित सम्मान और पुरस्कार.....	241-245
■ विविध .....	246-261
■ सामान्य ज्ञान.....	262-515
■ सामान्य विज्ञान.....	262-284
■ पर्यावरण.....	285-292
■ भारत का इतिहास एवं संस्कृति.....	293-324
■ भारतीय संविधान एवं राज्यव्यवस्था.....	325-386
■ भारतीय अर्थव्यवस्था .....	387-402
■ भारतीय कृषि वाणिज्य एवं व्यापार .....	403-413
■ विश्व एवं भारत का भूगोल और प्राकृतिक संसाधन .....	414-435
■ जनसंख्या एवं नगरीकरण .....	436-438
■ उत्तर प्रदेश की शिक्षा, संस्कृति और समाजिक प्रथाओं के सम्बन्ध में विशिष्ट जानकारी.....	439-450
■ उत्तर प्रदेश राजस्व.....	451-451
■ पुलिस एवं प्रशासनिक व्यवस्था.....	452-458
■ मानवाधिकार.....	459-460
■ आन्तरिक सुरक्षा एवं आतंकवाद.....	461-462
■ भारत और उसके पड़ोसी देशों के बीच संबंध .....	463-464
■ समसमायिक विषय.....	465-506
■ कम्प्यूटर कौशल की आधारभूत जानकारी.....	507-514
■ सोशल मीडिया कम्युनिकेशन.....	515-516

**उत्तर प्रदेश पुलिस भर्ती एवं प्रोन्नति बोर्ड, लखनऊ**  
**आरक्षी नागरिक पुलिस एवं आरक्षी प्रादेशिक आर्म्ड**  
**कांस्टेबुलरी भर्ती परीक्षा**  
**लिखित परीक्षा का पाठ्यक्रम**

क्र.सं.	विषय	अधिकतम अंक
1	सामान्य ज्ञान	300 अंक
2	सामान्य हिन्दी	
3	संख्यात्मक एवं मानसिक योग्यता परीक्षा	
4	मानसिक अभिरुचि परीक्षा/बुद्धिलब्धि परीक्षा/तार्किक परीक्षा	

**1. सामान्य ज्ञान**

सामान्य विज्ञान, भारत का इतिहास, संविधान, भारतीय अर्थव्यवस्था एवं संस्कृति, भारतीय कृषि, वाणिज्य एवं व्यापार, जनसंख्या, पर्यावरण एवं नगरीकरण, विश्व भूगोल तथा भारत का भूगोल और प्राकृतिक संसाधन, उ.प्र. की शिक्षा संस्कृति और सामाजिक प्रथाओं के सम्बन्ध में विशिष्ट जानकारी, उ.प्र. में राजस्व, पुलिस व सामान्य प्रशासनिक व्यवस्था, मानवाधिकार, आंतरिक सुरक्षा एवं आतंकवाद, भारत और उसके पड़ोसी देशों के बीच सम्बन्ध, राष्ट्रीय तथा अन्तर्राष्ट्रीय महत्व के समसामयिक विषय, राष्ट्रीय तथा अन्तर्राष्ट्रीय संगठन, विमुद्रीकरण और उसका प्रभाव, साइबर क्राइम, वस्तु एवं सेवाकर, पुरस्कार और सम्मान, देश/राजधानी/मुद्राएं, महत्वपूर्ण दिवस, अनुसंधान एवं खोज, पुस्तक और उनके लेखक, सोशल मीडिया कम्युनिकेशन।

**2. सामान्य हिन्दी**

1-हिन्दी और अन्य भारतीय भाषायें, 2-हिन्दी व्याकरण का मौलिक ज्ञान- हिन्दी वर्णमाला, तद्धव-तत्सम, पर्यायवाची, विलोम, अनेकार्थक, वाक्यांशों के स्थान पर एक शब्द, समरूपी भिन्नार्थक शब्द, अशुद्ध वाक्यों को शुद्ध करना, लिंग, वचन, कारक, सर्वनाम, विशेषण, क्रिया, काल, वाच्य, अव्यय, उपसर्ग, प्रत्यय, सन्धि, समास, विराम-चिन्ह, मुहावरे एवं लोकोक्तियां, रस, छन्द, अलंकार आदि, 3-अपठित बोध, 4-प्रसिद्ध कवि, लेखक एवं उनकी प्रसिद्ध रचनायें, 5-हिन्दी भाषा में पुरस्कार, 6-विविध।

**3. संख्यात्मक एवं मानसिक योग्यता परीक्षा**

(क) **संख्यात्मक योग्यता परीक्षा**-संख्या पद्धति-Number System, सरलीकरण-Simplification, दशमलव और भिन्न-Decimals and Fraction, महत्तम समापवर्तक और लघुत्तम समापवर्तक-Highest common factor and lowest common multiple, अनुपात और समानुपात-Ratio and Proportion, प्रतिशतता-Percentage, लाभ और हानि-Profit and Loss, छूट-Discount, साधारण ब्याज-Simple interest, चक्रवृद्धि ब्याज-Compound

interest, भागीदारी-Partnership, औसत-Average, समय और कार्य-Time and Work, समय और दूरी-Time and Distance, सारणी और ग्राफ का प्रयोग-Use of Tables and Graphs, मन्सुरेशन-Menstruation, अंकगणितीय संगणना व अन्य विश्लेषणात्मक कार्य-Arithmetical computations and other analytical functions, विविध-Miscellaneous।

(ख) मानसिक योग्यता परीक्षा- तार्किक आरेख-Logical Diagrams, संकेत-सम्बन्ध विश्लेषण-Symbol-Relationship Interpretation, प्रत्यक्ष ज्ञान बोध-Perception Test, शब्द रचना परीक्षण-Word formation Test, अक्षर और संख्या श्रृंखला-Letter and number series, शब्द और वर्णमाला में आंशिक समरूपता-Word and alphabet Analogy, व्यावहारिक ज्ञान परीक्षण-Common Sense Test, दिशा ज्ञान परीक्षण-Direction Sense Test, आंकड़ों का तार्किक विश्लेषण-Logical interpretation of data, प्रभावी तर्क-Forcefulness of argument, अंतर्निहित भावों का विनिश्चय करना-Determining implied meanings।

#### 4-मानसिक अभिरुचि परीक्षा/बुद्धिलब्धि परीक्षा/तार्किक परीक्षा

(क) मानसिक अभिरुचि परीक्षा- निम्नलिखित के प्रति दृष्टिकोण-Attitude towards the following: जनहित-Public Interest, कानून एवं शांति व्यवस्था-Law and order, साम्प्रदायिक सद्भाव-Communal harmony, अपराध नियंत्रण-Crime Control, विधि का शासन-Rule of law, अनुकूलन की क्षमता-Ability of Adaptability, व्यावसायिक सूचना (बेसिक स्तर की)-Professional Information (Basic level), पुलिस प्रणाली-Police System, समकालीन पुलिस मुद्दे एवं कानून व्यवस्था-Contemporary Police Issues & Law and order, व्यवसाय के प्रति रुचि-Interest in Profession, मानसिक दृढ़ता-Mental toughness, अल्पसंख्यकों एवं अल्प अधिकार वालों के प्रति संवेदनशीलता-Sensitivity towards minorities and underprivileged, लैंगिक संवेदनशीलता-Gender sensitivity।

(ख) बुद्धिलब्धि परीक्षा- सम्बन्ध व आंशिक समानता परीक्षण-Relationship and Analog Test, असमान को चिन्हित करना-Spotting out the dissimilar, श्रृंखला पूरी करने का परीक्षण-Series Completion Test, संकेत लिपि और सांकेतिक लिपि को समझना-Coding and Decoding Test, दिशा ज्ञान परीक्षण-Direction Sense Test, रक्त सम्बन्ध-Blood Relation, वर्णमाला पर आधारित प्रश्न-Problem based on alphabet, समय-क्रम परीक्षण-Time sequence Test, वेन आरेख और चार्ट सदृश परीक्षण-Venn Diagram and chart type test, गणितीय योग्यता परीक्षण-Mathematical ability Test, क्रम में व्यवस्थित करना-Arranging in order।

(ग) तार्किक परीक्षा- समरूपता-Analogies, समानता-Similarities, भिन्नता-Differences, खाली स्थान भरना-Space visualization, समस्या को सुलझाना-Problem solving, विश्लेषण निर्णय-Analysis judgement, निर्णायक क्षमता-Decision making, दृश्य स्मृति-Visual memory, विभेदन क्षमता-Discrimination, पर्यवेक्षण-Observation, सम्बन्ध-Relationship, अवधारणा-Concepts, अंकगणितीय तर्क-Arithmetical reasoning, शब्द और आकृति वर्गीकरण-Verbal and figure classification, अंकगणितीय संख्या श्रृंखला-Arithmetical number series, अमूर्त विचारों व प्रतीकों तथा उनके सम्बन्धों से सामंजस्य की क्षमता-Abilities to deal with abstract ideas and symbols and their relationships।

# Trend Analysis of UP Police Exams. Through Pie Chart and Bar Graph

मानसिक अभिरुचि, बुद्धिलब्धि एवं तार्किक क्षमता

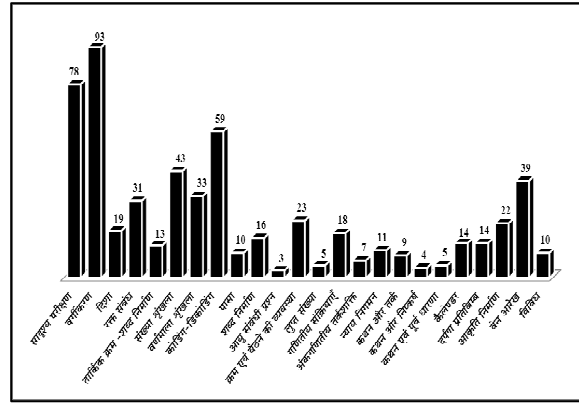
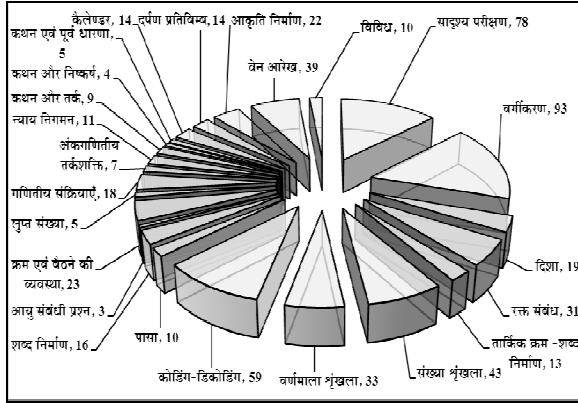

## संख्यात्मक एवं मानसिक योग्यता

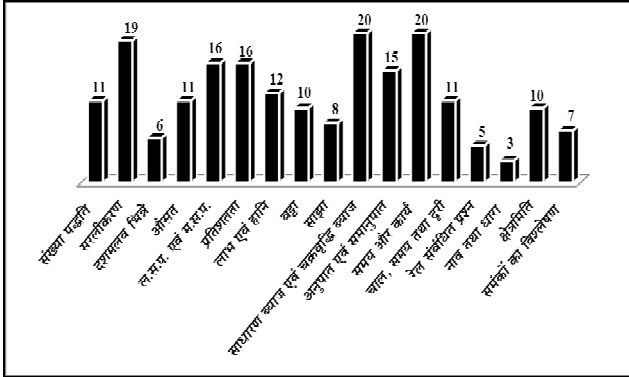
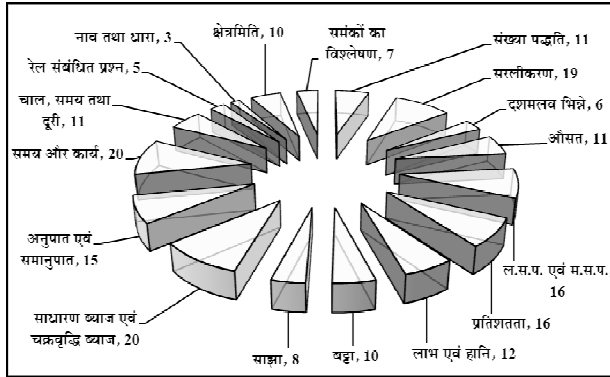

## सामान्य हिन्दी

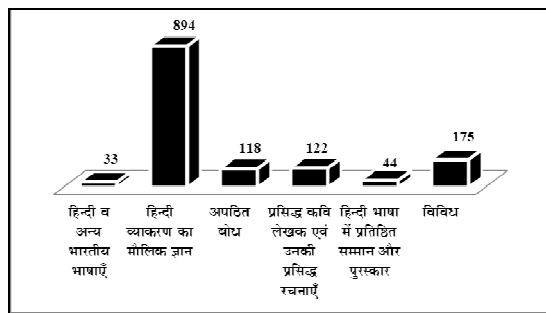
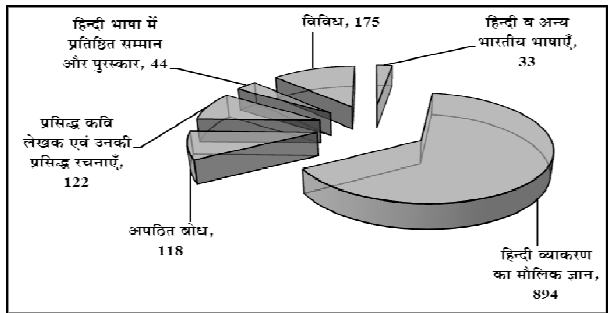

## सामान्य ज्ञान

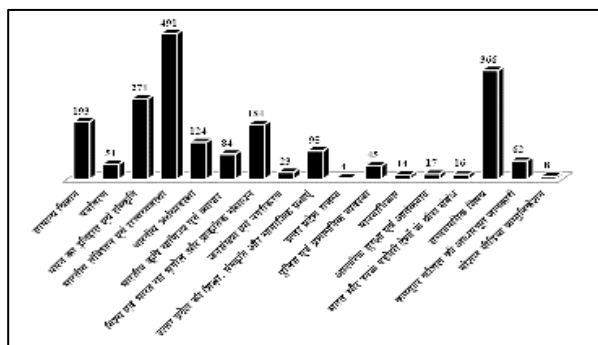
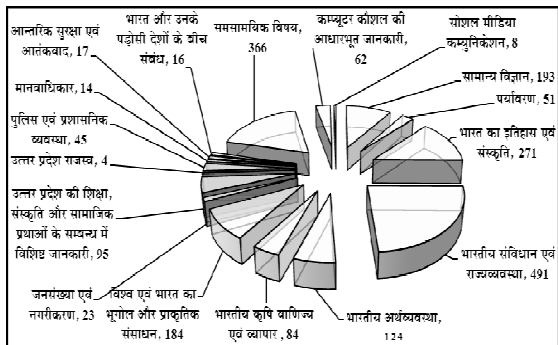

# Download All Subject Free PDF

PDF

General Knowledge

PDF

Child Development and Pedagogy

PDF

Current Affairs

PDF

History

PDF

Maths

PDF

Geography

PDF

Reasoning

PDF

Economics

PDF

Science

PDF

Polity

PDF

Computer

PDF

Environment

PDF

General Hindi

PDF

MP GK

PDF

General English

PDF

UP GK

## Join Our Best Course

GK Trick By  
Nitin Gupta

Current Affairs

**Daily Current Affairs PDF, Best Test Series, Best GK PDF के लिए हमें Follow करें**

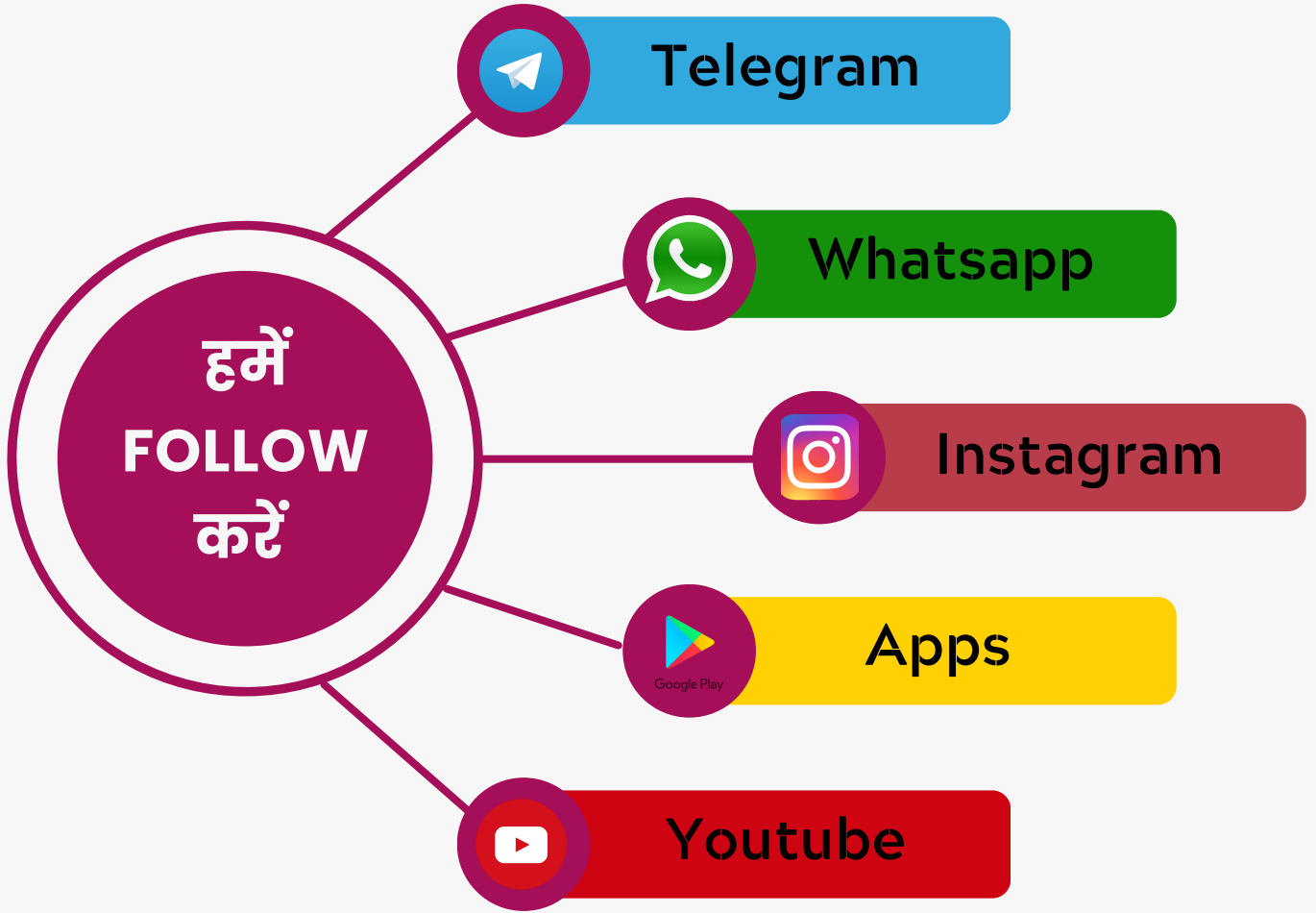

 GK Trick By Nitin Gupta  
The Ultimate Key to Success.

Welcome To

## **GK TRICK BY NITIN GUPTA APP**

**यहाँ पर आपको मिलेगा**

- ✓ Best PDF Notes For All Exams
- ✓ Best Test Series For All Exams
- ✓ Daily Current Affairs PDF
- ✓ सभी Course बहुत ही कम Price पर
- ✓ सभी Test Detail Discription के साथ व Analysis करने को सुविधा





## सादृश्य परीक्षण (Analogy)

### 1. हिन्दी पर आधारित (Hindi Based)

1. खाली स्थान को भरो :  
लोलक की गति : आवधिक गति :: घड़ी के हाथ : ...  
*UPP Const. (Pre.) Exam 2013*
- (a) सीधी गति (b) वृत्तीय गति  
(c) सरल आवर्त गति (d) तलीय गति

**Ans : (b)** जिस प्रकार 'लोलक' की गति एक 'आवधिक गति' है। उसी प्रकार 'घड़ी के हाथ' की गति एक 'वृत्तीय गति' है।

2. प्रश्न सूचक चिह्न (?) के स्थान पर किस विकल्प का शब्द आएगा?  
? : जेल :: क्यूरेटर : ?  
*UPP Const. Mains Exam 2014*
- (a) जेलर, अजायबघर (b) जेलर, प्रौढ़ता  
(c) कोशिका, इलाज (d) अपराधी, जिज्ञासा

**Ans : (a)** जिस प्रकार 'जेल' की देख-रेख करने वाला प्रमुख 'जेलर' कहलाता है, उसी प्रकार 'अजायबघर' की देख-रेख करने वाला 'क्यूरेटर' कहलाता है।

3. यदि RAMAN को 12325 लिखा जाए और DINESH को 675489 तो HAMAM को किस प्रकार लिखा जाएगा?  
*UPP Const. Mains Exam 2014*
- (a) 92233 (b) 92323  
(c) 93322 (d) 93232

**Ans : (b)** प्रश्नानुसार,

R → 1	D → 6
A → 2	I → 7
M → 3	N → 5
A → 2	E → 4
N → 5	S → 8
	H → 9

∴ HAMAM → 92323

4. कैची : कपड़ा :: ?  
*UPP Const. Mains Exam 2014*
- (a) लेखनी : स्याही (b) उस्तरा : दाढ़ी  
(c) भट्टी : धुआं (d) कील : हथौड़ा

**Ans : (b)** जिस प्रकार 'कैची' से कपड़ा काटा जाता है, उसी प्रकार 'उस्तरा' से 'दाढ़ी' बनाई जाती है।

प्रश्न संख्या 5 और 6 के लिए निर्देश :  
इन प्रश्नों में तीन शब्द दिए गए हैं पहले दो शब्दों में कुछ संबंध है वहीं संबंध अंतिम के दो शब्दों में होना चाहिए। सही शब्द का चयन कीजिए।

5. बर्तन : चम्मच :: कैलेंडर : ?  
*UPP Const. Mains Exam 2014*
- (a) समय (b) कागज  
(c) छपाई (d) तारीख

**Ans : (d)** जिस प्रकार 'बर्तन' में 'चम्मच' समाहित है, उसी प्रकार 'कैलेंडर' में 'तारीख' समाहित होती है।

6. अदालत : न्याय :: विद्यालय : ?  
*UPP Const. Mains Exam 2014*
- (a) अध्यापक (b) शिक्षा  
(c) छात्र (d) कक्षा

**Ans : (b)** जिस प्रकार 'अदालत' में 'न्याय' मिलता है, उसी प्रकार 'विद्यालय' में 'शिक्षा' प्रदान की जाती है।

7. सही विकल्प ज्ञात करो।  
स्पर्श : महसूस करना :: अभिवादन : ?  
*UPP Const. Mains Exam 2014*
- (a) मुस्कान (b) स्वीकार करना  
(c) सफलता (d) शिष्टाचार

**Ans : (d)** जिस प्रकार 'स्पर्श' से 'महसूस करना' होता है, उसी प्रकार 'अभिवादन' से 'शिष्टाचार' का भाव होता है।

8. उस विकल्प को चुनिए जो अन्य विकल्पों से भिन्न है।  
*UPP Const. Mains Exam 2014*
- (a) पेट्रोल : कार (b) विद्युत : टेलीविजन  
(c) स्याही : पेन (d) धूल : झाड़ू

**Ans : (d)** धूल : झाड़ू अन्य तीनों विकल्प से भिन्न है।

9. उस विकल्प को चुनिए जो अन्य विकल्पों से भिन्न है।  
*UPP Const. Mains Exam 2014*
- (a) हल्का : भारी (b) अपराध : आरोप  
(c) छोटा : लंबा (d) कठोर : कोमल

**Ans : (b)** हल्का-भारी, छोटा-लंबा तथा कठोर-कोमल एक-दूसरे के विलोम शब्द हैं जबकि अपराध-आरोप एक-दूसरे के विलोम नहीं है। अतः अपराध : आरोप इनसे भिन्न है।

10. न्यायाधीश का जो संबंध न्याय से है, उसी प्रकार सांसद किससे संबंधित है?  
*UPP Const. Mains Exam 2014*
- (a) मंत्री (b) निर्वाचन  
(c) कानून (d) राष्ट्र

**Ans : (c)** जिस प्रकार न्यायाधीश, न्याय करता है उसी प्रकार सांसद, कानून का निर्माण करते हैं।

11. दिये हुए विकल्पों में से चिन्ह :: के दाईं ओर दूसरे जोड़े के रिक्त स्थान की पूर्ति करिये?  
प्रकाश : किरण :: आवाज : ?  
*UPP Const. Exam 2009*
- (a) ध्वनि (b) सुर  
(c) तरंग (d) सुनना

**Ans : (c)** जिस प्रकार 'प्रकाश' एक 'किरण' है। उसी प्रकार, 'आवाज' एक 'तरंग' है।

12. दिये गये विकल्पों में से उस पद का चयन करें, जो तीसरे पद से उसी प्रकार संबंधित है, जिस प्रकार दूसरा पद पहले पद से संबंधित है:  
कुवैत : दिनार :: तुर्की : ?

UPP Const. Exam 26.10.2018/Morning

- (a) रियाल (b) क्यात  
(c) येन (d) लीरा

**Ans. (d) :** जिस प्रकार, कुवैत की मुद्रा को दिनार कहते हैं उसी प्रकार, तुर्की की मुद्रा को लीरा कहते हैं।

13. दिये गये विकल्पों में से उस पद का चयन करें, जो तीसरे पद से उसी प्रकार संबंधित है, जिस प्रकार दूसरा पद पहले पद से संबंधित है;  
पुष्टिकरण : अस्वीकरण :: सृजन : ?

UPP Const. Exam 26.10.2018/Morning

- (a) बनाना (b) उपयोग  
(c) नष्ट (d) निकृष्टतम

**Ans. (c) :** जिस प्रकार 'पुष्टिकरण' का विलोम, 'अस्वीकरण' होता है उसी प्रकार 'सृजन' का विलोम 'नष्ट' होता है।

14. दिये गये विकल्पों में से उस पद का चयन करें, जो तीसरे पद से उसी प्रकार संबंधित है, जिस प्रकार दूसरा पद पहले पद से संबंधित है :  
उल्लू : हूहू :: बकरी : ?

UPP Const. Exam 26.10.2018/Morning

- (a) मिमियाना (b) धड़कना  
(c) कां - कां (d) दहाड़ना

**Ans. (a) :** जब उल्लू बोलता है तो उसको 'हूहू' कहते हैं। अतः इसी प्रकार जब बकरी बोलती है तो उसको 'मिमियाना' कहते हैं।

15. दिये गये विकल्पों में से उस पद का चयन करें, जो तीसरे पद से उसी प्रकार संबंधित है, जिस प्रकार दूसरा पद पहले पद से संबंधित है:  
तितली : कीट :: सांप : ?

UPP Const. Exam 26.10.2018/Morning

- (a) कोबरा (b) अजगर  
(c) सरीसृप (d) कृतंक

**Ans. (c) :** तितली कीट वर्ग में आती है उसी प्रकार सांप सरीसृप वर्ग में आयेगा। अतः विकल्प (c) सत्य है।

16. उस विकल्प का चयन करें जो कि तीसरे पद से ठीक उसी प्रकार से संबंधित है जैसे कि दूसरा पद पहले पद से संबंधित है;  
दवा : डिस्पेंसरी :: बन्दूक : ?

UPP Const. Exam 26.10.2018/Evening

- (a) फैक्टरी (b) शस्त्रागार  
(c) मधुमक्खियों का छत्ता (d) पक्षीशाल

**Ans. (b) :** जिस प्रकार से दवा औषधालय (Dispensary) में रखी जाती है या संग्रह की जाती है ठीक उसी प्रकार से बंदूक शस्त्रागार (Armoury) में रखी या संग्रह की जाती है।

17. उस विकल्प का चयन करें जो कि तीसरे पद से ठीक उसी प्रकार से संबंधित है जैसे कि दूसरा पद पहले पद से संबंधित है:  
शर्ट : पैट :: ताले : ?

UPP Const. Exam 26.10.2018/Evening

- (a) दरवाजे (b) चाबी  
(c) चीन (d) लोहा

**Ans. (b) :** जिस प्रकार से शर्ट के साथ पैट का प्रयोग किया जाता है। ठीक उसी प्रकार से ताले के साथ चाबी का प्रयोग किया जाता है।

18. उस विकल्प को चुनिए जो तीसरे पद से वही संबंध साझा करता है जो दूसरा पद पहले पद से साझा करता है।  
व्हेल : स्तनधारी :: चूहा : --

UPP Const. Exam 26.10.2018/Evening

- (a) कृतंक (b) कीट  
(c) स्तनधारी (d) सरीसृप

**Ans. (c) :** जिस प्रकार से व्हेल एक स्तनधारी वर्ग का प्राणी है। ठीक उसी प्रकार से चूहा भी स्तनधारी वर्ग का प्राणी है। अतः विकल्प (c) सही है।

19. उस विकल्प को चुनिए जो तीसरे पद से वही संबंध साझा करता है जो दूसरा पद पहले पद से साझा करता है।  
एथनोलॉजी : मानव जाति :: सेस्मोलॉजी : --

UPP Const. Exam 26.10.2018/Evening

- (a) चाँद (b) भूकंप  
(c) सूर्य (d) तारे

**Ans. (b) :** जिस प्रकार एथनोलॉजी में मानव जाति का अध्ययन किया जाता है। ठीक उसी प्रकार से सेस्मोलॉजी में भूकंप तथा उसके कारणों एवं प्रभावों आदि का अध्ययन किया जाता है।

20. दिए गए विकल्पों में से उस पद का चयन करें जो तीसरे पद से उसी प्रकार संबंधित है जिस प्रकार दूसरा पद पहले पद से संबंधित है :  
एमीटर : धारा :: सिस्मोग्राफ : ?

UPP Const. Exam 25.10.2018/Morning

- (a) आर्द्रता (b) बारिश  
(c) भूकम्प (d) मोटाई

**Ans. (c) :** जिस प्रकार विद्युत धारा को एमीटर से मापते हैं उसी प्रकार भूकंप की तीव्रता को सिस्मोग्राफ में मापते हैं।

21. दिए गए विकल्पों में से उस पद का चयन करें, जो तीसरे पद से उसी प्रकार संबंधित है, जिस प्रकार दूसरा पद पहले पद से संबंधित है :  
मधुमक्खी : झुण्ड :: सवार : ?

UPP Const. Exam 25.10.2018/Morning

- (a) ड्राइवर (b) घुड़सवार-दल  
(c) आदमी (d) द्रुतगामी

**Ans. (b) :** जिस प्रकार मधुमक्खी का संबंध झुण्ड से है उसी प्रकार सवार का संबंध घुड़सवार-दल से है।

22. दिए गए विकल्पों में से उस पद का चयन करें, जो तीसरे पद से उसी प्रकार संबंधित है, जिस प्रकार दूसरा पद पहले पद से संबंधित है :  
बांग्लादेश : ढाका :: इटली : ?

UPP Const. Exam 25.10.2018/Morning

- (a) रोम (b) लंदन  
(c) टोक्यो (d) हवाना

Ans. (a) : जिस प्रकार बांग्लादेश की राजधानी ढाका है उसी प्रकार इटली की राजधानी रोम है।

23. दिए गए विकल्पों में से उस पद का चयन करें, जो तीसरे पद से उसी प्रकार सम्बन्धित है, जिस प्रकार दूसरा पद पहले पद से सम्बन्धित है—  
शिक्षक : स्कूल :: अंपायर : ?

UPP Const. Exam 25.10.2018/Morning

- (a) पिच (b) मैदान  
(c) बैडमिंटन (d) तीसरा अंपायर

Ans. (a) : जिस प्रकार शिक्षक, स्कूल में होते हैं। उसी प्रकार अंपायर, पिच पर होते हैं।

24. दिए गए विकल्पों में उस पद का चयन करें, जो तीसरे पद से उसी प्रकार सम्बन्धित है, जिस प्रकार दूसरा पद पहले पद से सम्बन्धित है—  
सेमेंटिकस : भाषा :: नेफ्रोलोजी : ?

UPP Const. Exam 25.10.2018/Morning

- (a) गुर्दा (b) रसें  
(c) दिल (d) हड्डियाँ

Ans. (a) : जिस प्रकार सेमेंटिकस 'भाषा' विज्ञान से सम्बन्धित है उसी प्रकार नेफ्रोलोजी 'गुर्दा' से सम्बन्धित है।

25. दिए गए विकल्पों में से उस पद का चयन करें, जो तीसरे से उसी प्रकार सम्बन्धित है, जिस प्रकार दूसरा पद पहले पद से सम्बन्धित है—  
माली : खुरपी :: सर्जन : .....

UPP Const. Exam 25.10.2018/Morning

- (a) स्केलपल (b) छेनी  
(c) तलवार (d) पिन

Ans. (a) : जिस प्रकार 'माली' का प्रमुख औजार 'खुरपी' होता है उसी प्रकार 'सर्जन' का प्रमुख औजार 'स्केलपल' होता है।

26. दिए गए विकल्पों से वह शब्द-युग्म चुनें जिसमें शब्द उसी प्रकार संबंधित हैं जिस प्रकार वे दिए गए शब्द-युग्म में हैं—  
लाभ : हानि

UPP Const. Exam 19.06.2018/Morning

- (a) आयाम : चौड़ाई (b) आधिक्य : घाटा  
(c) व्यवहार्य : सुसंगत (d) खाली : रिक्त

Ans : (b) जिस प्रकार लाभ का विलोम हानि होता है। उसी प्रकार आधिक्य का विलोम घाटा होता है।

27. उस विकल्प का चयन करें जो तीसरे पद से उसी प्रकार संबंधित है जिस प्रकार दूसरा पद पहले पद से संबंधित है—  
सोना : हार :: लोहा : .....

UPP Const. Exam 19.06.2018/Morning

- (a) कमीज (b) फीता  
(c) पुस्तक (d) बाल्टी

Ans : (d) जिस प्रकार सोना से हार बनाया जाता है। उसी प्रकार लोहा से बाल्टी बनाया जाता है।

28. उस विकल्प का चयन करें जो तीसरे पद से उसी प्रकार संबंधित है जिस प्रकार दूसरा पद पहले पद से संबंधित है—  
किताब : ज्ञान :: फिल्म : ?

UPP Const. Exam 19.06.2018/Morning

- (a) निराशा (b) मनोरंजन  
(c) तबाही (d) मुक्ति

Ans : (b) जिस प्रकार किताब पढ़ने से ज्ञान की प्राप्ति होती है। उसी प्रकार फिल्म देखने से मनोरंजन होता है।

29. उस विकल्प का चयन करें जो तीसरे पद से उसी प्रकार संबंधित है जिस प्रकार दूसरा पद पहले पद से संबंधित है—  
मौखिक : कहना :: श्रव्य : ?

UPP Const. Exam 19.06.2018/Morning

- (a) पढ़ना (b) लिखना  
(c) गाना (d) सुनना

Ans : (d) जिस प्रकार मौखिक, किसी घटना को कहकर व्यक्त किया जाता है। उसी प्रकार श्रव्य, किसी घटना को सुना जाता है।

30. उस विकल्प का चयन करें जो तीसरे पद से उसी प्रकार संबंधित है जिस प्रकार दूसरा पद पहले पद से संबंधित है—  
इंग्लैण्ड : लंदन :: बांग्लादेश : ?

UPP Const. Exam 19.06.2018/Morning

- (a) कोलकाता (b) अलिपुर  
(c) ढाका (d) सलीमगंज

Ans : (c) जिस प्रकार इंग्लैण्ड की राजधानी लंदन है। उसी प्रकार बांग्लादेश की राजधानी ढाका है।

31. '.....' का मतलब 'सेल्सियस' है, जिस प्रकार 'द्रव्यमान' का मतलब ग्राम है।

UPP Const. Exam 19.06.2018/Evening

- (a) अद्रिता (b) नमी  
(c) ऊर्जा (d) तापमान

Ans : (d) जिस प्रकार द्रव्यमान का मात्रक ग्राम होता है। उसी प्रकार तापमान का मात्रक सेल्सियस होता है।

32. 'केक', 'ओवन' से उसी प्रकार संबंधित है जिस प्रकार 'आइसक्रीम', '.....' से संबंधित है।

UPP Const. Exam 19.06.2018/Evening

- (a) फिल्टर (b) नान-स्टिक कुकवेयर  
(c) रेफ्रिजरेटर (d) कुकर

Ans : (c) जिस प्रकार केक, ओवन में बनाया जाता है। उसी प्रकार आइसक्रीम, रेफ्रिजरेटर में बनाया जाता है।

33. मेघालय, शिलांग से उसी प्रकार संबंधित है जिस प्रकार 'नागालैण्ड', '.....' से संबंधित है।

UPP Const. Exam 19.06.2018/Evening

- (a) दमन (b) ईटानगर  
(c) कोहिमा (d) दिसपुर

Ans : (c) जिस प्रकार मेघालय की राजधानी शिलांग है। उसी प्रकार नागालैण्ड की राजधानी कोहिमा है।

34. '100' का मतलब शतक है, इसी प्रकार '10' का मतलब '.....' है।

UPP Const. Exam 19.06.2018/Evening

- (a) दस (b) पक्ष  
(c) सप्ताह (d) दशक

Ans : (d) जिस प्रकार 100 को शतक कहते हैं। उसी प्रकार 10 को दशक कहते हैं।

35. उस विकल्प का चयन करें जो तीसरे पद से उसी प्रकार संबंधित है जिस प्रकार दूसरा पद पहले पद से संबंधित है।

केसर : मसाला :: सेब : .....

UPP Const. Exam 19.06.2018/Evening

- (a) सब्जी (b) फल  
(c) तना (d) जड़

Ans : (b) जिस प्रकार केसर एक "मसाला" है। उसी प्रकार सेब एक "फल" है।

36. 'लार' का मतलब 'लार ग्रंथियों' है, इसी प्रकार 'पित्त' का मतलब '.....' है।

UPP Const. Exam 19.06.2018/Evening

- (a) पेट (b) जिगर  
(c) अग्न्याशय (d) फेफड़े

Ans : (b) जिस प्रकार 'लार ग्रंथियों' से लार निकलता है। उसी प्रकार "यकृत" (जिगर) द्वारा "पित्त" का स्रावण होता है।

37. निम्नलिखित में से कौन सा युग्म नीचे दिए गए शब्दों के मध्य संबंध से निकटतम समानता रखता है?

घी : वनस्पति

- (a) दूध : पानी (b) दूध : चाय  
(c) दूध : दही (d) दूध : पनीर

Ans : (a) जिस प्रकार घी का सम्बन्ध वनस्पति तेलों से हैं उसी प्रकार दूध का सम्बन्ध पानी से है।

38. उस विकल्प को चुनें जो तीसरे पद से उसी प्रकार संबंधित है जिस प्रकार दूसरा पद पहले पद से संबंधित है।

कुल्हाड़ी : लकड़हारा :: सुई : ?

- (a) कसाई (b) बढ़ई  
(c) दर्जी (d) रंगसाज (पेंटर)

Ans : (c) कुल्हाड़ी का जो संबंध लकड़हारा से है वही संबंध सुई का दर्जी से है।

39. निम्नलिखित में से कौन सा युग्म नीचे दिए गए शब्दों के मध्य संबंध से विपरीत है?

घृणा : प्रेम

- (a) सदाचार : दुराचार (b) पसंद : नापसंद  
(c) मित्र : शत्रु (d) सकुशल : सुरक्षित

Ans : (d) दिये गये सभी युग्मों में प्रथम शब्द दूसरे का विलोम है जबकि सकुशल तथा सुरक्षित समानार्थक युग्म है।

40. उस विकल्प को चुनें जो तीसरे पद से उसी प्रकार संबंधित है जिस प्रकार दूसरा पद पहले पद से संबंधित है।

चिकित्सक : रोगी :: शिक्षक : ?

- (a) बच्चे (b) विद्यार्थी  
(c) विद्यालय (d) कक्षा

Ans : (b) जिस प्रकार चिकित्सक रोगी से संबंधित है उसी प्रकार शिक्षक का संबंध विद्यार्थी से है।

41. सही विकल्प का चयन करें जो तीसरे पद से ठीक उसी प्रकार से सम्बन्धित है जैसे दूसरा पद पहले पद से सम्बन्धित है?

लकड़ी : खंड :: ब्रेड : ?

- (a) मक्खन (b) चुरा  
(c) स्लाइस (d) केक

Ans : (c) जिस प्रकार लकड़ी को खंडों में बांटा जाता है उसी प्रकार ब्रेड का स्लाइस किया जाता है।

42. उस विकल्प को चुनें जो तीसरे पद से उसी प्रकार संबंधित है जिस प्रकार दूसरा पद पहले पद से संबंधित है।

थर्मामीटर : तापमान :: ऐमीटर : ?

- (a) वोल्टमीटर (b) धारा  
(c) द्रव्यमान (d) ऊर्जा

Ans : (b) जिस प्रकार थर्मामीटर के द्वारा शरीर के तापमान को मापा जाता है उसी प्रकार ऐमीटर द्वारा विद्युत धारा मापी जाती है।

43. उस विकल्प को चुनें जो तीसरे पद से उसी प्रकार संबंधित है जिस प्रकार दूसरा पद पहले पद से संबंधित है।

चिकित्सक : रोगी :: वकील : ?

- (a) न्यायाधीश (b) न्यायालय  
(c) अभियोक्ता (d) बैरिस्टर

Ans : (c) जिस प्रकार चिकित्सक, रोगी से संबंधित है उसी प्रकार वकील का संबंध अभियोक्ता से है।

44. दिए गए शब्द युग्म एक विशेष सम्बन्ध साझा करते हैं। व्यायाम : तंदुरुस्ती

विकल्पों में दिए गए शब्द युग्मों में से कौन इसी प्रकार के सम्बन्ध को साझा करता है?

- (a) बारिश : फसल (b) अभ्यास : निपुणता  
(c) त्याग : सम्मान (d) धन : आनंद

Ans : (b) जिस प्रकार व्यायाम करने से व्यक्ति तंदुरुस्त हो जाता है उसी प्रकार अभ्यास करने से निपुणता आती है।

45. सादृश्य पूर्ण करें।

सिंह : सिंहशावक :: ? : इल्ली

- (a) डिंभक (b) बिल्ली  
(c) तितली (d) कीट

Ans : (c) जिस प्रकार सिंह के बच्चे को "सिंहशावक" कहते हैं। उसी प्रकार तितली के बच्चे को "इल्ली" कहते हैं।

46. उस विकल्प का चयन करें जो तीसरे पद से ठीक उसी प्रकार संबंधित है, जैसे कि दूसरा पद पहले पद से संबंधित है।

महाराष्ट्र : मुंबई : तमिलनाडु : .....

- (a) मदुरै (b) सलेम  
(c) चेन्नई (d) कोयंबटूर

**Ans : (c)** जिस प्रकार महाराष्ट्र की राजधानी मुंबई है उसी प्रकार तमिलनाडु की राजधानी चेन्नई है।

47. सादृश्य पूर्ण करें।

कलम : नोक :: ? कॉकपिट

- (a) विमान (b) कुक्कुट फार्म  
(c) पनडुब्बी (d) इंजन रूम

**Ans : (a)** जिस प्रकार कलम में नोक होती है। उसी प्रकार विमान में कॉकपिट होता है।

48. उस विकल्प का चयन करें जो तीसरे पद से ठीक उसी प्रकार से संबंधित है, जैसे कि दूसरा पद पहले पद से संबंधित है।

गद्य : अनुच्छेद : कविता .....

- (a) रेखा (b) पद  
(c) छंद (d) ताल

**Ans : (b)** जिस प्रकार "अनुच्छेद" गद्य का एक खण्ड है। उसी प्रकार "पद" कविता का एक खण्ड है।

49. उस विकल्प का चयन करें जिसका तीसरे शब्द से उसी प्रकार संबंध है, जैसा दूसरे शब्द का पहले शब्द से है।  
सर्दी : स्वेटर : मानसून : ?

- (a) हवा (b) रबर के जूते  
(c) बादल (d) वर्षा

**Ans : (b)** जिस प्रकार सर्दियों में स्वेटर पहना जाता है उसी प्रकार मानसून में रबर के जूते पहने जाते हैं।

50. सादृश्य पूर्ण करें।

..... : क्रिकेट :: पाक : आइस हॉकी

- (a) पैवेलियन (b) गेंद  
(c) बल्ला (d) स्टिक

**Ans : (b)** जिस प्रकार आइस हॉकी में पाक से खेला जाता है। उसी प्रकार क्रिकेट में गेंद से खेला जाता है।

## 2. वर्णमाला पर आधारित (Alphabet Based)

51. यदि किसी सांकेतिक भाषा में 'TEN' को UGQ लिखा जाता है, तो 'RAT' को उसी भाषा में कैसे लिखा जाएगा?

UPP Const. Mains Exam 2014

- (a) CWS (b) SWC  
(c) SCW (d) SBW

**Ans : (c)**

जिस प्रकार,

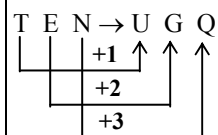

उसी प्रकार,

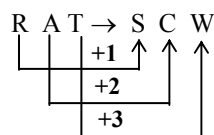

52. NEWSPAPER : EDITOR :: PLAY : ..... ?  
UPP Const. Mains Exam 2014

- (a) ACTOR (b) THEATRE  
(c) WRITER (d) DIRECTOR

**Ans : (d)** जिस प्रकार 'EDITOR' 'NEWSPAPER' को संपादित करता है, उसी प्रकार 'DIRECTOR' 'PLAY' (नाटक) को निर्देशित करता है।

53. जैसे 'DMT' और 'FNS' वैसे ही 'HRJ' और.....।

UPP Const. Mains Exam 2014

- (a) ISK (b) JSI  
(c) JTK (d) JTJ

**Ans : (b)** जिस प्रकार,

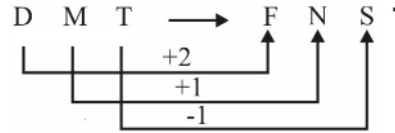

उसी प्रकार,

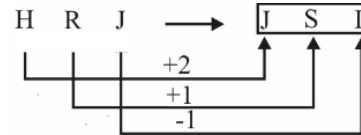

अतः विकल्प (b) सही है।

54. DDA : ADD :: RRB : ?

UPP Const. Mains Exam 2014

- (a) RBR (b) BRB  
(c) BRR (d) RBB

**Ans : (c)** जिस प्रकार

DDA : ADD      उसी प्रकार  
1 1 2    2 1 1      RRB : BRR  
1 1 2    2 1 1

अतः ? = B R R

55. दिये गये विकल्पों में से उस पद का चयन करें, जो तीसरे पद से उसी प्रकार संबंधित है, जिस प्रकार दूसरा पद पहले पद से संबंधित है:

ER : VI :: IQ : ?

UPP Const. Exam 26.10.2018/Morning

- (a) DF (b) QJ  
(c) KM (d) IR

**Ans. (\*)** : जिस प्रकार,

E — विपरीत अक्षर → V

R — विपरीत अक्षर → I

उसी प्रकार,

I — विपरीत अक्षर → R

Q — विपरीत अक्षर → J

56. दिये गये विकल्पों में से उस पद का चयन करें, जो तीसरे पद से उसी प्रकार संबंधित है, जिस प्रकार दूसरा पद पहले पद से संबंधित है :

BCE : 10 :: KMQ : ?

UPP Const. Exam 26.10.2018/Morning

- (a) 31 (b) 41  
(c) 111317 (d) 111217

Ans. (b) : BCE : 10 :: KMQ : 41

जिस प्रकार, BCE = 2 + 3 + 5 = 10  
उसी प्रकार,

$$KMQ = 11 + 13 + 17 = 41$$

अतः KMQ का आनुपातिक 41 हैं

57. नीचे ? के स्थान पर सर्वाधिक उपयुक्त विकल्प कौन सा है?

EV : 27 :: JQ : ?

UPP Const. Exam 26.10.2018/Evening

- (a) 25 (b) 26  
(c) 27 (d) 29

Ans : (c) जिस प्रकार से-

$$\begin{array}{c} E \quad V : 27 \\ \downarrow \quad \downarrow \\ 5 + 22 = 27 \end{array}$$

$$5 + 22 = 27$$

उसी प्रकार से-

$$\begin{array}{c} J \quad Q : ? \\ \downarrow \quad \downarrow \\ 10 + 17 = 27 \end{array}$$

$$10 + 17 = 27$$

58. नीचे ? के स्थान पर सर्वाधिक उपयुक्त विकल्प कौन सा है?

BCE : 4610 :: KMQ : ?

UPP Const. Exam 26.10.2018/Evening

- (a) 222634 (b) 111417  
(c) 111317 (d) 111217

Ans : (a) जिस प्रकार से-

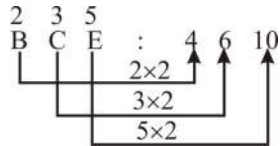

ठीक उसी प्रकार से-

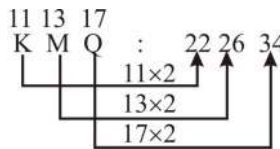

59. दिए गए विकल्पों में से उस पद का चयन करें, जो तीसरे पद से उसी प्रकार सम्बन्धित है, जिस प्रकार दूसरा पद पहले पद से सम्बन्धित है-

EV : MN :: JQ : ?

UPP Const. Exam 25.10.2018/Morning

- (a) DF (b) GH  
(c) KM (d) IR

Ans. (d) : जिस प्रकार-

$$\begin{array}{cc} E \quad V & M \quad N \\ \downarrow \quad \downarrow \Rightarrow 5 + 22 = 27 & \downarrow \quad \downarrow \Rightarrow 13 + 14 = 27 \\ 5 \quad 22 & 13 \quad 14 \end{array}$$

$$\begin{array}{cc} J \quad Q \\ \downarrow \quad \downarrow \Rightarrow 10 + 17 = 27 \end{array}$$

10 17

उसी प्रकार-

$$\begin{array}{cc} I \quad R \\ \downarrow \quad \downarrow \Rightarrow 9 + 18 = 27 \end{array}$$

9 18

? = 27

60. दिए गए विकल्पों में से उस पद का चयन करें, जो तीसरे पद से उसी प्रकार सम्बन्धित है, जिस प्रकार दूसरा पद पहले पद से सम्बन्धित है-

BCE : 235 :: KMQ : ?

UPP Const. Exam 25.10.2018/Morning

- (a) 101113 (b) 111417  
(c) 111317 (d) 111217

Ans. (c) : श्रृंखला में अंग्रेजी वर्णमाला और उसके आंकिक मान को दर्शाया गया है-

$$\begin{array}{ccc} B \quad C \quad E & & K \quad M \quad O \\ \downarrow \quad \downarrow \quad \downarrow & & \downarrow \quad \downarrow \quad \downarrow \\ 2 \quad 3 \quad 5 & & 11 \quad 13 \quad 17 \end{array}$$

61. उस विकल्प का चयन करें जो तीसरे पद से ठीक उसी प्रकार से संबंधित है, जैसे कि दूसरा पद पहले पद से संबंधित है।

SOCKS : TPDLT :: PANTS : .....

- (a) QBOUT (b) OBOUT  
(c) QBPOT (d) OBPUT

Ans : (a) जिस प्रकार,

उसी प्रकार,

$$\begin{array}{cc} S \xrightarrow{+1} T & P \xrightarrow{+1} Q \\ O \xrightarrow{+1} P & A \xrightarrow{+1} B \\ C \xrightarrow{+1} D & N \xrightarrow{+1} O \\ K \xrightarrow{+1} L & T \xrightarrow{+1} U \\ S \xrightarrow{+1} T & S \xrightarrow{+1} T \end{array}$$

62. उस विकल्प का चयन करें जो तीसरे पद से ठीक उसी प्रकार से संबंधित है, जैसे कि दूसरा पद पहले पद से संबंधित है।

AERYL : TEAL :: PPYAH :

- (a) TESO (b) DAS  
(c) NITH (d) THORS

Ans : (b) जिस प्रकार,

$$AERYL \text{ (EARLY)} \xrightarrow{\text{विलोम}} TEAL \text{ (LATE)}$$

उसी प्रकार,

$$PPYAH \text{ (HAPPY)} \xrightarrow{\text{विलोम}} DAS \text{ (SAD)}$$

### 3. अंक पर आधारित (Number Based)

63. उस विकल्प का चयन करें जो तीसरे पद से उसी प्रकार संबंधित है जिस प्रकार दूसरा पद पहले पद से संबंधित है—

$$65 : 8 :: 82 : ?$$

UPP Const. Exam 19.06.2018/Morning

- (a) 7 (b) 9  
(c) 8 (d) 38

Ans : (b) जिस प्रकार,

$$8^2 + 1$$

$$64 + 1 = 65$$

उसी प्रकार,  $9^2 + 1$

$$\Rightarrow 81 + 1 = 82$$

64. उस विकल्प का चयन करें जो तीसरे पद से उसी प्रकार संबंधित है जिस प्रकार दूसरा पद पहले पद से संबंधित है—

$$16 : 264 :: 22 : ?$$

UPP Const. Exam 19.06.2018/Morning

- (a) 220 (b) 440  
(c) 284 (d) 495

Ans : (d) जिस प्रकार,

$$(16)^2 + \frac{16}{2} = 256 + 8 = 264$$

उसी प्रकार,  $(22)^2 + \frac{22}{2} = 484 + 11 = 495$

अतः  $[? = 495]$

65. उस विकल्प का चयन करें जो चौथे पद से उसी तरह से संबंधित है जिस तरह से पहला पद दूसरे पद से संबंधित है।

$$7 : 50 :: ? : 101$$

UPP Const. Exam 19.06.2018/Evening

- (a) 5 (b) 10  
(c) 11 (d) 38

Ans : (b) जिस प्रकार,

$$50 - 1 = \sqrt{49} = 7$$

उसी प्रकार,

$$101 - 1 = \sqrt{100} = 10$$

66. उस विकल्प का चयन करें जो तीसरे पद से उसी तरह से संबंधित है जिस तरह से दूसरा पद पहले पद से संबंधित है।

$$258 : 80 :: 369 : ?$$

UPP Const. Exam 19.06.2018/Evening

- (a) 162 (b) 18  
(c) 90 (d) 54

Ans : (a) जिस प्रकार,

$$2 \times 5 \times 8 = 80$$

उसी प्रकार,

$$3 \times 6 \times 9 = 162$$

67. उस विकल्प का चयन करें जो तीसरे पद से उसी तरह से संबंधित है जिस तरह से दूसरा पद पहले पद से संबंधित है।

$$82 : 64 :: 92 : ?$$

UPP Const. Exam 19.06.2018/Evening

- (a) 81 (b) 90  
(c) 49 (d) 100

Ans : (a) जिस प्रकार,  
 $82 = 8^2 = 64$

उसी प्रकार,  
 $92 = 9^2 = 81$

68. निम्न में से कौन सा त्रिक (3, 16, 125) से अधिक साम्यता रखता है?

- (a) (2, 8, 81) (b) (5, 36, 343)  
(c) (6, 36, 144) (d) (7, 64, 256)

Ans : (b) जिस प्रकार,

$$\begin{array}{ccc} 3 & 16 & 125 \\ \downarrow & \downarrow & \downarrow \\ 3^1 & 4^2 & 5^3 \end{array}$$

उसी प्रकार,

$$\begin{array}{ccc} 5 & 36 & 343 \\ \downarrow & \downarrow & \downarrow \\ 5^1 & 6^2 & 7^3 \end{array}$$

69. उस विकल्प का चयन करें जिसका तीसरे शब्द से उसी प्रकार संबंध है, जैसे दूसरे शब्द का पहले शब्द से है।

$$3 : 78 :: 5 : ?$$

- (a) 120 (b) 125  
(c) 135 (d) 115

Ans : (-) प्रश्न में ? के स्थान पर 130 होगा किन्तु विकल्प में यह संख्या न होने के कारण कोई भी विकल्प सही नहीं है।

70. उस विकल्प का चयन करें जिसका तीसरे शब्द से उसी प्रकार संबंध है, जैसा दूसरे शब्द का पहले शब्द से है।

$$110 : 10 :: 132 : ?$$

- (a) 12 (b) 11  
(c) 13 (d) 18

Ans : (a) जिस प्रकार,

$$10^2 + 10 = 110$$

उसी प्रकार,

$$11^2 + 11 = 132$$

अतः  $[? = 11]$

71. उस विकल्प का चयन करें जिसका तीसरे शब्द से उसी प्रकार संबंध है, जैसा दूसरे शब्द का पहले शब्द से है।

$$11 : 132 :: 12 : ?$$

- (a) 120 (b) 156  
(c) 144 (d) 168

Ans : (b) जिस प्रकार,

$$11^2 + 11 = 132$$

उसी प्रकार,

$$12^2 + 12 = [156]$$

अतः  $[? = 156]$

### 4. आकृति पर आधारित (Diagram Based)

72. नीचे दिये गये आकृतियों को ध्यान से देखिए। आकृति I और आकृति II में जो संबंध है उसी तरह का संबंध आकृति III के साथ रखने वाले आकृति को दिये गये विकल्पों में से ढूँढिये।

UPP Const. Exam 19.06.2018/Morning

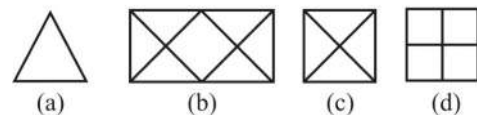
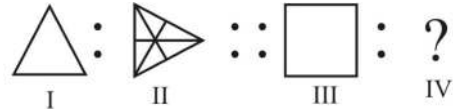

**Ans : (b)** जिस प्रकार, प्रश्न आकृति 1 में 3 (त्रिभुज की भुजाओं की संख्या) अतिरिक्त भुजाओं के योग से प्रश्न आकृति 2 बन रही है उसी प्रकार, प्रश्न आकृति 3 में 4 (वर्ग के भुजाओं की संख्या) अतिरिक्त भुजाओं के योग से प्रश्न आकृति b बन रही है।

73. प्रश्नचिन्ह की जगह सही आकृति की पहचान करें—

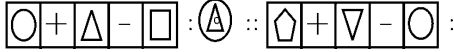

UPP Const. Exam 19.06.2018/Morning

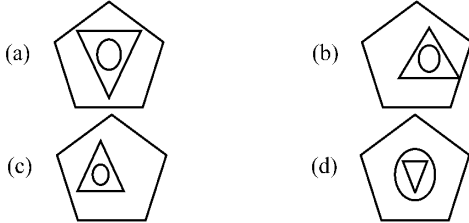

**Ans : (a)** जिस प्रकार, पहली आकृति के अंदर तीसरी आकृति एवं उसके अंदर  $\bigcirc$  आकृति बनाया गया है।

उसी प्रकार,

पहली आकृति के अंदर तीसरी आकृति एवं उसके अन्दर  $\bigcirc$  आकृति बनाया गया है।

अतः ? के स्थान पर उत्तर आकृति (a) होगा।

74. प्रश्न चिह्न की जगह सही आकृति की पहचान करें—



UPP Const. Exam 19.06.2018/Morning

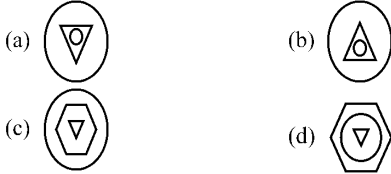

**Ans : (c)**

75. प्रश्नचिह्न की जगह सही आकृति की पहचान करें—

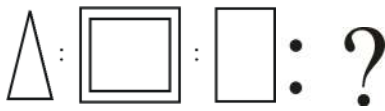

UPP Const. Exam 19.06.2018/Morning



**Ans : (c)** जिस प्रकार  $\Delta$  में तीन रेखा खण्ड से बनी आकृति है जबकि अगली आकृति चार रेखा खण्ड से बनी हुई दो आकृति एक दूसरे के अन्दर है।

उसी प्रकार,  $\square$  में चार रेखा खण्ड से बनी आकृति है, जबकि अगली आकृति पाँच रेखा खण्ड से बनी दो आकृति होगी जो एक दूसरे के अन्दर होगी।

अतः उत्तर आकृति विकल्प (c) होगा।

76. दिए गए विकल्पों में से चित्र 3 किस से ठीक उसी प्रकार से सम्बन्धित है जैसे कि चित्र 2 चित्र 1 से सम्बन्धित है?

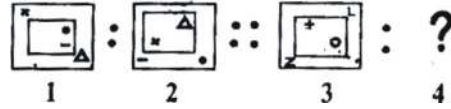

UPP Const. Exam 19.06.2018/Morning

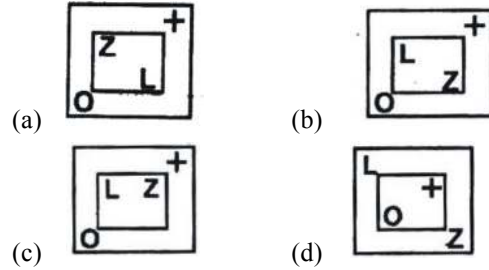

**Ans : (b)** छोटे आयत में बनी आकृति बड़े आयत में घड़ी की दिशा में विक्षेपित हो रही है तथा बड़े आयत में बनी आकृति छोटे आयत में घड़ी की विपरीत दिशा में विच्छेपित हो रही है।

77. दिए गए विकल्पों में से चित्र 3 किससे ठीक उसी प्रकार से सम्बन्धित है जैसे कि चित्र 2 चित्र 1 से सम्बन्धित है?

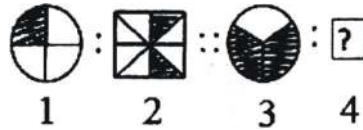

UPP Const. Exam 19.06.2018/Morning

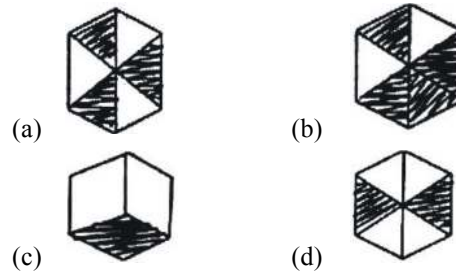

**Ans : (b)** चित्र 3 विकल्प (b) से संबंधित होगा।

78. दी गई श्रृंखला में अगली आकृति क्या होगी?



UPP Const. Exam 19.06.2018/Morning

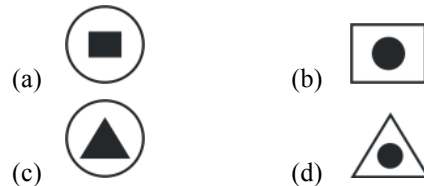

**Ans : (a)** श्रृंखला की अगली आकृति विकल्प (a) में स्थित आकृति होगी।



## वर्गीकरण (Classification)

<p><b>1. हिन्दी पर आधारित (Hindi Based)</b></p> <p>1. विषम विकल्प कौन सा है? <i>UPP Const. (Pre.) Exam 2013</i></p> <p>(a) एडमिरल (b) ब्रिगेडियर (c) कर्नल (d) मेजर</p> <p><b>Ans :</b> (a) अन्य सभी थल सेना की रैंक हैं। जबकि एडमिरल जल सेना की रैंक हैं।</p> <p>2. प्रश्न चिन्ह के स्थान पर सही शब्द का चयन करें। पेन : कवि :: सुई : ? <i>UPP Const. (Pre.) Exam 2013</i></p> <p>(a) धागा (b) बटन (c) दर्जी (d) सिलाई</p> <p><b>Ans :</b> (c) जिस प्रकार 'पेन' 'कवि' को लेखन हेतु आवश्यक होती है। उसी प्रकार 'सुई' 'दर्जी' को सिलाई के लिए होती है।</p> <p>3. विषम को ढूँढे : <i>UPP Const. (Pre.) Exam 2013</i></p> <p>(a) कोहिमा (b) इटानगर (c) शिलांग (d) मिजोरम</p> <p><b>Ans :</b> (d) अन्य सभी राजधानियाँ हैं जबकि मिजोरम एक राज्य है।</p> <p>4. मनुष्य : चलना :: मछली : ? <i>UPP Const. (Pre.) Exam 2013</i></p> <p>(a) तैरना (b) खाना (c) उड़ना (d) दौड़ना</p> <p><b>Ans :</b> (a) जिस प्रकार मनुष्य का गमन 'चलना' कहलाता है उसी प्रकार 'मछली' का गमन 'तैरना' कहलाता है।</p> <p>5. विषम को ढूँढे <i>UPP Const. (Pre.) Exam 2013</i></p> <p>(a) पेट्रोल (b) कायला (c) ज्वार-भाटा (d) मिट्टी</p> <p><b>Ans :</b> (d) मिट्टी को छोड़कर अन्य सभी विभिन्न प्रकार के ऊर्जा के स्रोत हैं।</p> <p>6. लखनऊ : उत्तर प्रदेश :: राँची : ? <i>UPP Const. (Pre.) Exam 2013</i></p> <p>(a) ओड़िशा (b) झारखण्ड (c) उत्तराखण्ड (d) छत्तीसगढ़</p> <p><b>Ans :</b> (b) जिस प्रकार 'उत्तर प्रदेश' की राजधानी 'लखनऊ' है। उसी प्रकार 'झारखण्ड' की राजधानी 'राँची' है।</p> <p>7. यदि कंगारू का संबंध ऑस्ट्रेलिया से है, तो जिराफ का संबंध किससे है? <i>UPP Const. Mains Exam 2014</i></p> <p>(a) भारत (b) जपान (c) पाकिस्तान (d) अफ्रीका</p>	<p><b>Ans :</b> (d) जिस प्रकार 'कंगारू' 'ऑस्ट्रेलिया' का राष्ट्रीय पशु है, उसी प्रकार 'जिराफ' 'अफ्रीका' का राष्ट्रीय पशु है।</p> <p>8. टंगस्टन का फिलामेंट से वैसा ही संबंध है जैसा कि सोने का ..... से है। <i>UPP Const. Mains Exam 2014</i></p> <p>(a) तांबा (b) जलपोत (c) टिन (d) आभूषण</p> <p><b>Ans :</b> (d) जिस प्रकार बल्ब का 'फिलामेंट' टंगस्टन धातु से बनाया जाता है, उसी प्रकार आभूषण 'सोने' से बनाया जाता है।</p> <p>निर्देश : (9-10) निम्न प्रश्नों में दिए गए विकल्पों में से विषम चुनिए।</p> <p>9. (a) माउथऑर्गन (b) इलेक्ट्रॉनिक गिटार (c) सोनाटा (d) की-बोर्ड <i>UPP Const. Mains Exam 2014</i></p> <p><b>Ans :</b> (d) माउथऑर्गन, सोनाटा तथा इलेक्ट्रॉनिक गिटार वाद्य यंत्र से सम्बन्धित है जबकि की-बोर्ड, कंप्यूटर से सम्बन्धित है जो कि इनपुट डिवाइस है।</p> <p>10. (a) छिपाना (b) प्रकट करना (c) ढकना (d) गुप्त रखना <i>UPP Const. Mains Exam 2014</i></p> <p><b>Ans :</b> (b) छिपाना, ढकना तथा गुप्त रखना एक दूसरे के समानार्थी शब्द हैं जबकि प्रकट करना इनका विलोम है।</p> <p>प्रश्न संख्या 11 से 14 के लिए निर्देश : निम्नलिखित चार में से तीन एक दृष्टि से समान हैं, अतः उनका एक समूह बनता है। निम्नलिखित में से कौन उस समूह से पृथक है?</p> <p>11. (a) शावक (b) चूजा (c) सुअर (d) पिल्ला <i>UPP Const. Mains Exam 2014</i></p> <p><b>Ans :</b> (c) सुअर एक जानवर है जबकि शावक, चूजा एवं पिल्ला सभी बच्चे हैं। अतः विकल्प (c) अन्य तीनों से भिन्न है।</p> <p>12. (a) पोलो (b) शतरंज (c) लूडो (d) स्कवैश <i>UPP Const. Mains Exam 2014</i></p> <p><b>Ans :</b> (a) पोलो मैदान में खेला जाने वाला खेल है जबकि शतरंज, लूडो एवं स्कवैश (Indoor Game) है। अतः पोलो अन्य तीनों खेलों से भिन्न है।</p> <p>13. नीचे दिए गए विकल्पों में से विषम शब्द चुनिए। <i>UPP Const. Mains Exam 2014</i></p> <p>(a) गैराज (b) विमानशाला (c) नौकाघाट (d) उपवन</p> <p><b>Ans :</b> (d) उपवन में पेड़-पौधे होते हैं जबकि गैराज, नौकाघाट एवं विमानशाला क्रमशः परिवहन साधनों के रूकने/रखने के स्थान हैं। अतः उपवन इनसे भिन्न है।</p>
---	---

14. नीचे दिए गए विकल्पों में से विषम शब्द चुनिए।

UPP Const. Mains Exam 2014

- (a) मनीऑर्डर (b) स्पीड पोस्ट  
(c) एस.एम.एस. (d) पत्र

**Ans : (c)** एस.एम.एस. मोबाइल के माध्यम से संदेश भेजने की व्यवस्था है जबकि मनीऑर्डर, स्पीड पोस्ट एवं पत्र डाकघर द्वारा प्रेषित किए जाते हैं।

15. शब्द तथा वाक्य में जो संबंध है, वही संबंध किस जोड़े में है?

UPP Const. Exam 2009

- (a) अक्षर तथा शब्द (b) स्वर तथा व्यंजन  
(c) मन्त्री तथा छता (d) गद्य तथा वाक्य

**Ans : (a)** जिस प्रकार, 'शब्दों' के संयोग से 'वाक्य' बनता है। उसी प्रकार, अक्षरों के संयोग से 'शब्द' बनता है।

16. निम्नलिखित में चार शब्दों में से एक वर्ग से भिन्न है, वह शब्द ज्ञात कीजिए।

UPP Const. Exam 2009

- (a) निर्देश (b) सलाह  
(c) परामर्श (d) सुझाव

**Ans : (a)** निर्देश एक आज्ञासूचक शब्द है जो सलाह, परामर्श और सुझाव से भिन्न है।

17. यदि 'सत्यता' और 'बनावटीपन' एक प्रश्न युग्म के दो शब्द हैं तो उत्तर युग्म का दूसरा शब्द क्या होगा जिसका पहला शब्द 'विशेषज्ञ' है?

UPP Const. Exam 2009

- (a) नवसिखिया (b) आवारा  
(c) पारखी (d) प्रतिनिधि

**Ans : (a)** जिस प्रकार 'सत्यता' का विलोम 'बनावटीपन' है। उसी प्रकार 'विशेषज्ञ' का विलोम 'नवसिखिया' है।

18. निम्नलिखित में एक के अलावा सभी जोड़े हैं, जिनमें से प्रत्येक के दोनों शब्द आपस में सम्बन्धित हैं। एक भिन्न जोड़ा ज्ञात कीजिए।

UPP Const. Exam 2009

- (a) शुद्ध व सही (b) पीड़ा व दर्द  
(c) प्रसन्न व सुखी (d) परेशानी व राहत

**Ans : (d)** विकल्प (d) को छोड़कर अन्य सभी जोड़े समान भाव वाले शब्द हैं।

19. जिस प्रकार 'उल्लू' 'उड़ने' से संबंधित है, उसी प्रकार 'मेमने' से संबंधित है :

UPP Const. Exam 26.10.2018/Morning

- (a) क्रीडा करना (b) अकड़  
(c) उड़ना (d) छिपना

**Ans. (a) :** उल्लू का पंख होता है वह उड़ता है अतः इसी प्रकार 'मेमने' के पैर होते हैं और वह चल सकता है या क्रीडा कर सकता है। अतः मेमने का सम्बन्ध क्रीडा करने से है।

20. उस शब्द को चुनें जो समूह में दूसरे शब्दों के समान नहीं है?

UPP Const. Exam 26.10.2018/Morning

- (a) कुतिया (b) गाय  
(c) लोमड़ी (d) बैल

**Ans. (d) :** कुतिया, गाय तथा लोमड़ी तीनों स्त्रीलिंग हैं, जबकि बैल पुल्लिंग है।

21. उस शब्द को चुनें जो समूह में दूसरे शब्दों के समान नहीं है?

UPP Const. Exam 26.10.2018/Morning

- (a) घोड़ा (b) बाघ  
(c) शेर (d) चीता

**Ans. (a) :** बाघ, शेर तथा चीता तीनों मांसाहारी हैं, जबकि घोड़ा शाकाहारी है।

22. उस शब्द को चुनें जो समूह में दूसरे शब्दों के समान नहीं है?

UPP Const. Exam 26.10.2018/Morning

- (a) प्रेशर (b) वोल्ट  
(c) न्यूटन (d) वाट

**Ans. (a) :** वोल्ट, न्यूटन तथा वाट तीनों भौतिक राशियों के मात्रक हैं, जबकि प्रेशर (दाब) भौतिक राशि है।

23. 'खेती' का 'मानसून' से वही संबंध है जो 'बाजार' का ..... से है।

UPP Const. Exam 26.10.2018/Evening

- (a) मांग (b) मूल्य  
(c) छूट (d) अर्थव्यवस्था

**Ans : (a)** जिस प्रकार खेती मानसून के उतार चढ़ाव पर निर्भर करती है उसी प्रकार बाजार और मांग का है क्योंकि मांग में उतार चढ़ाव बाजार की दिशा तय करती है।

24. वृत्त का चाप से वही संबंध है जो घर का.....से है।

UPP Const. Exam 26.10.2018/Evening

- (a) दरवाजे (b) खिड़की  
(c) हैंडल (d) कमरे

**Ans : (a)** जिस प्रकार वृत्त के साथ उसके चाप का संबंध है। ठीक उसी प्रकार से यहां पर घर का संबंध 'दरवाजे' से है।

25. उस शब्द का चयन करें जो शेष तीन विकल्पों से अलग है।

UPP Const. Exam 26.10.2018/Evening

- (a) चमगादड़ (b) मुर्गी  
(c) बतख (d) शूतुरमुर्ग

**Ans : (a)** दिए गए चारों जीवों में से मुर्गी, बतख एवं शूतुरमुर्ग अंडे देने वाले जीव हैं। किन्तु चमगादड़ विकसित शिशुओं को जन्म देती है। अतः चमगादड़ अन्य सभी से भिन्न है।

26. उस शब्द का चयन करें जो शेष तीन विकल्पों से अलग है।

UPP Const. Exam 26.10.2018/Evening

- (a) बिल्ली (b) कुत्ता  
(c) मगरमच्छ (d) लोमड़ी

**Ans : (c)** यहां पर बिल्ली, कुत्ता और लोमड़ी स्तनधारी प्राणी हैं तथा केवल स्थल पर निवास करते हैं। जबकि मगरमच्छ स्तनधारी प्राणी नहीं है एवं ये सरीसृपों (रेगने वाले तथा अंडे देने वाले) के अंतर्गत वर्गीकृत किए जाते हैं। ये जल व स्थल दोनों (उभयचर) स्थानों पर रह सकते हैं।

27. 'बछड़ा', 'गाय' से जिस प्रकार संबंधित है उसी प्रकार 'लारवा' किससे संबंधित है?

UPP Const. Exam 25.10.2018/Morning

- (a) साँप (b) मच्छर  
(c) मछली (d) कीट

**Ans. (d) :** जिस प्रकार बछड़ा, गाय से संबंधित है उसी प्रकार लारवा कीट से संबंधित है।

28. उस शब्द को चुनें जो समूह में दूसरे शब्दों के समान नहीं है?

UPP Const. Exam 25.10.2018/Morning

- (a) चूहा (b) मगरमच्छ  
(c) साँप (d) छिपकली

Ans. (a) : चूहा एक स्तनी जीव है जबकि मगरमच्छ, साँप तथा छिपकली अंडज है।

29. उस शब्द को चुनें जो समूह में दूसरे शब्दों के समान नहीं है?

UPP Const. Exam 25.10.2018/Morning

- (a) चमेली (b) आम  
(c) कमल (d) गुलाब

Ans. (b) : आम एक फल है जबकि चमेली, कमल तथा गुलाब फूल है।

30. उस शब्द को चुनें जो समूह में दूसरे शब्दों के समान नहीं है?

UPP Const. Exam 25.10.2018/Morning

- (a) सेब (b) स्ट्रॉबेरी  
(c) चेरी (d) गेंदा

Ans. (d) : सेब, स्ट्रॉबेरी तथा चेरी फल है जबकि गेंदा एक प्रकार का फूल है।

31. निम्नांकित आकृतियों में से असंगत को पहचान करें-

UPP Const. Exam 19.06.2018/Morning

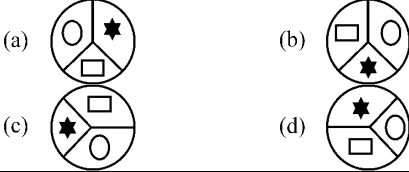

Ans : (d) विकल्प (d) को छोड़कर अन्य विकल्पों में आकृति दक्षिणावर्त दिशा में एक-एक स्थान आगे घिसक रही है। जबकि विकल्प (d) में ऐसा नहीं है।

32. कौन सा शब्द अन्य शब्दों से भिन्न है-

UPP Const. Exam 19.06.2018/Morning

- (a) ग्राफ (b) बार ग्राफ  
(c) हिस्टोग्राम (d) मोनो ग्राफ

Ans : (d) मोनो ग्राफ का अर्थ एक विषय की पुस्तक से है। जबकि अन्य विकल्प गणित के समकों का विश्लेषण भाग के अंतर्गत आते हैं।

33. निम्नलिखित में से कौन सा शब्द शेष से सम्बन्ध नहीं रखता है?

UPP Const. Exam 19.06.2018/Evening

- (a) वर्ग (b) पंचभुज  
(c) षट्भुज (d) कोण

Ans : (d) कोण के अतिरिक्त अन्य सभी बंद आकृतियाँ हैं, अतः कोण अन्य सभी से भिन्न है।

34. निम्नलिखित में से कौन सा शब्द शेष से सम्बन्ध नहीं रखता है?

UPP Const. Exam 19.06.2018/Evening

- (a) बैठना (b) रोना  
(c) खड़ा होना (d) सोना

Ans : (d) सोना को छोड़कर अन्य सभी क्रियाओं में आप जगें हुए होते हैं।

35. निम्नलिखित में से कौन सा शब्द शेष से सम्बन्ध नहीं रखता है?

UPP Const. Exam 19.06.2018/Evening

- (a) बाली (b) कंगन  
(c) चूड़ी (d) चश्मा

Ans : (d) चश्मा को छोड़कर अन्य सभी आभूषण हैं, अतः चश्मा अन्य सभी से भिन्न है।

36. निम्नलिखित में से कौन सा शब्द शेष से सम्बन्ध नहीं रखता है?

UPP Const. Exam 19.06.2018/Evening

- (a) किनारा (b) भुजाएं  
(c) सतह (d) शीर्ष

Ans : (d) शीर्ष के अतिरिक्त अन्य सभी जमीन को छूते हैं। जबकि शीर्ष जमीन को नहीं छूता है। अतः शीर्ष अन्य सभी से भिन्न है।

37. निम्नलिखित शब्द युग्मों में से असंगत युग्म की पहचान करें :

UPP Const. Exam 19.06.2018/Evening

- (a) पति-पत्नी (b) पिता-पुत्री  
(c) चाचा-भतीजी (d) माता-पुत्र

Ans : (a) पति-पत्नी के अतिरिक्त अन्य सभी में रक्त संबंध (Blood Relation) है।

अतः पति-पत्नी युग्म अन्य सभी से भिन्न है।

38. नीचे के समूह के चार सदस्यों पर ध्यान दें :

नारियल, मूंगफली, सरसों, मकई  
दिए गए विकल्पों में से कौन ऊपर से समूह के अनुरूप हो सकता है?

UPP Const. Exam 19.06.2018/Evening

- (a) काजू (b) कोको  
(c) जैतून (d) बादाम

Ans : (c) जैसे- नारियल, मूंगफली, सरसों, तथा मकई का तेल होता है।

ठीक वैसे ही जैतून का तेल होता है।

अतः जैतून अन्य सभी से भिन्न है।

39. जिस प्रकार 'सद्गुण' 'दया' से संबंधित है, उसी प्रकार 'अवगुण' ..... से संबंधित है।

UPP Const. Exam 18.06.2018/Morning

- (a) शोक (b) क्रूरता  
(c) करुणा (d) भावना

Ans : (b) जिस प्रकार सद्गुण व्यक्ति में दयालुता होती है उसी प्रकार अवगुण व्यक्ति में क्रूरता होती है।

40. निम्नलिखित में से कौन सा युग्म नीचे दिए गए शब्दों के मध्य संबंध से निकटतम समानता रखता है।

UPP Const. Exam 18.06.2018/Morning

- गजल : कविता  
(a) झूठ : कपट (b) पाठ : पुस्तक  
(c) किवंदती : कहानी (d) शिक्षक : महाविद्यालय

Ans : (c) जिस प्रकार गजल का संबंध कविता से है उसी प्रकार किवंदती (लोगों में प्रचलित बात या तथ्य) का संबंध कहानी से है।

41. दिए गए चार युग्मों में से सबसे अलग युग्म को पहचानें।

UPP Const. Exam 18.06.2018/Morning

- (a) कंपनी : कर्मचारी (b) टीम : खिलाड़ी  
(c) समुद्र : जहाज (d) वन : वृक्ष

**Ans :** (c) कम्पनी कर्मचारियों से, टीम खिलाड़ियों से तथा वन वृक्षों से निर्मित होते हैं किन्तु समुद्र जहाजों से निर्मित नहीं होता है।  
अतः विकल्प (c) असंगत है।

42. निम्न समूह में से सबसे अलग कौन है?  
मीटर, मील, फर्लांग, एकड़

UPP Const. Exam 18.06.2018/Morning

- (a) मीटर (b) मील  
(c) फर्लांग (d) एकड़

**Ans :** (d) एकड़ क्षेत्रफल का मात्रक है जबकि अन्य सभी दूरी (लम्बाई) के मात्रक हैं।

43. दिए गए चार युग्मों में से सबसे अलग युग्म को पहचानें।

UPP Const. Exam 18.06.2018/Morning

- (a) सामाजिक विज्ञान : भौतिकी  
(b) गणित : बीज गणित  
(c) विश्वविद्यालय : हार्वर्ड  
(d) फल : केला

**Ans :** (a) सामाजिक विज्ञान भौतिकी से संबंधित नहीं है।

44. दिए गए विकल्पों में से उस विकल्प को पहचानें जो पहले चित्र का जल प्रतिबिम्ब हो।

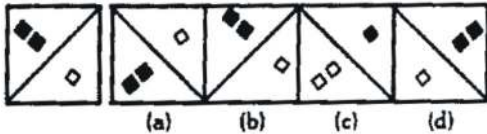

UPP Const. Exam 18.06.2018/Morning

- (a) a (b) b  
(c) c (d) d

**Ans :** (a) दिये चित्र का जल प्रतिबिम्ब विकल्प (a) होगा।

45. निम्नलिखित विकल्पों में से कौन-सी संख्या वर्ग-संख्या नहीं है?

UPP Const. Exam 18.06.2018/Morning

- (a) 5625 (b) 7225  
(c) 3625 (d) 9025

**Ans :** (c) (a)  $5625 = (75)^2$   
(b)  $7225 = (85)^2$   
(d)  $9025 = (95)^2$

संख्या 3625 को छोड़कर अन्य सभी वर्ग संख्या हैं।

46. निम्नलिखित में से कौन सा शब्द शेष से सम्बन्ध नहीं रखता है?

UPP Const. Exam 18.06.2018/Morning

- (a) लिपस्टिक (b) आई लाइनर  
(c) आई शेडो (d) भौंह

**Ans :** (d) भौंह को छोड़कर अन्य सभी सौन्दर्य प्रसाधन हैं जबकि भौंह शरीर का हिस्सा है, जो आँख के ऊपर होता है। अतः भौंह अन्य सभी से भिन्न है।

47. निम्नलिखित में से कौन सा शब्द शेष से सम्बन्ध नहीं रखता है?

UPP Const. Exam 18.06.2018/Morning

- (a) मार्कर (b) हथौड़ा  
(c) हाइलाइटर (d) शार्पनर

**Ans :** (b) हथौड़ा को छोड़कर अन्य सभी स्टेशनरी सामग्री हैं जबकि हथौड़ा एक औजार है। अतः हथौड़ा अन्य सभी से भिन्न है।

48. निम्नलिखित में से कौन सा शब्द शेष से भिन्न है?

UPP Const. Exam 18.06.2018/Morning

- (a) गुस्सा (b) डर  
(c) झगड़ा (d) हर्ष

**Ans :** (d) हर्ष को छोड़कर अन्य सभी नकारात्मक भावना हैं। जबकि हर्ष से सकारात्मक खुशी का भाव होता है अतः हर्ष अन्य सभी से भिन्न है।

49. निम्नलिखित में से कौन सा शब्द शेष से सम्बन्ध नहीं रखता है?

UPP Const. Exam 18.06.2018/Morning

- (a) पानी (b) हवा  
(c) कोयला (d) सूर्य

**Ans :** (c) दिये गए विकल्पों में पानी, सूर्य तथा हवा नवीकरणीय संसाधन हैं जबकि कोयला अनवीकरणीय संसाधन है।

50. निम्नलिखित में से कौन-सा शब्द शेष से सम्बन्ध नहीं रखता है?

UPP Const. Exam 18.06.2018/Morning

- (a) पुनः उपयोग (b) पुनर्चक्रण  
(c) नवीकरण (d) न्यूनीकरण

**Ans :** (d) दिये गये शब्दों में न्यूनीकरण अन्य से भिन्न है।

51. नीचे दिए गए सेट में से बेमेल शब्द चुने:

गोभी, टमाटर, मटर, आलू

UPP Const. Exam 18.06.2018/Morning

- (a) गोभी (b) आलू  
(c) मटर (d) टमाटर

**Ans :** (b) आलू के अतिरिक्त अन्य सभी मृदा के ऊपर उगते हैं जबकि आलू भूमि के नीचे उगता है अतः आलू अन्य सभी से भिन्न है।

## 2. वर्णमाला पर आधारित (Alphabet based)

52. निम्नलिखित अक्षरों में से असंगत को पहचान करें—

UPP Const. Exam 19.06.2018/Morning

- (a) A (b) F  
(c) E (d) Z

**Ans :** (c) अक्षर A, F तथा Z के निर्माण में तीन सीधी रेखाओं का प्रयोग किया गया है, जबकि 'E' को बनाने में चार सीधी रेखाओं का प्रयोग हुआ है।

53. (a), (b), (c), (d) और (e) अंकित पाँच अक्षरों में से चार किसी भाँति एक समान हैं। हालांकि, एक अक्षर अन्य चार जैसा नहीं है। उस अक्षर को चुनें जो अन्य अक्षरों से भिन्न है—

B	Y	F	Z	A
---	---	---	---	---

- (a) (b) (c) (d) (e)

UPP Const. Exam 19.06.2018/Morning

- (a) b (b) a  
(c) c (d) e

**Ans :** (d) अन्य सभी Consonant (व्यंजन) हैं जबकि A स्वर है। अतः विकल्प (d) अन्य सभी से भिन्न है।

54. (A), (B), (C), (D) और (E) अंकित पाँच अक्षरों में से चार किसी भाँति एक समान हैं। हालांकि, एक अक्षर अन्य चार जैसा नहीं है। उस अक्षर को चुनें जो अन्य अक्षरों से भिन्न है—

S	T	U	V	W
---	---	---	---	---

(A) (B) (C) (D) (E)

UPP Const. Exam 19.06.2018/Morning

- (a) C (b) D  
(c) E (d) A

**Ans : (a)** अन्य सभी व्यंजन अक्षर हैं जबकि U एक स्वर अक्षर है।  
अतः विकल्प (a) अन्य सभी से भिन्न है।

55. निम्नलिखित में से कौन सा शब्द शेष से भिन्न है?

UPP Const. Exam 19.06.2018/Evening

- (a) A (b) U  
(c) D (d) O

**Ans : (c)** D के अतिरिक्त अन्य स्वर (Vowel) हैं जबकि D एक (Consonants) व्यंजन है।  
अतः D अन्य सभी से भिन्न है।

### 3. अंक पर आधारित (Number Based)

56. निम्नलिखित में से उसे चुने जो अन्य विकल्पों से भिन्न है :

UPP Const. (Pre.) Exam 2013



(a) (b) (c) (d)

**Ans : (c)** अन्य सभी चित्रों में सम्मुख भुजायें समान हैं जबकि चित्र (c) में ऊपर तथा नीचे की भुजायें विपरीत हैं।

प्रश्न संख्या 172 से 175 के लिए निर्देश :

निम्नलिखित चार में से तीन एक दृष्टि से समान हैं, अतः उनका एक समूह बनता है। निम्नलिखित में से कौन उस समूह से पृथक है?

57. (a) 1995 (b) 1998  
(c) 1991 (d) 1996

UPP Const. Mains Exam 2014

**Ans : (d)** अन्य साधारण वर्ष हैं जबकि 1996 एक लीप वर्ष है।  
अतः विकल्प (d) अन्य तीनों से भिन्न है।

58. (a) 2690 (b) 1754  
(c) 6443 (d) 7324

UPP Const. Mains Exam 2014

**Ans : (d)** (a)  $2 + 6 + 9 + 0 = 17$   
(b)  $1 + 7 + 5 + 4 = 17$   
(c)  $6 + 4 + 4 = 3 = 17$   
(d)  $7 + 3 + 2 + 4 = 16$

अतः विकल्प (d) अन्य से भिन्न है।

59. निम्नलिखित में से सबसे असंगत की पहचान करें।

UPP Const. Exam 19.06.2018/Evening

- (a) 9876 (b) 8765  
(c) 5432 (d) 7653

**Ans : (d)** संख्या 7653 के अतिरिक्त अन्य सभी संख्याएँ क्रमशः घटते क्रम में हैं, अतः संख्या 7653 अन्य सभी से भिन्न है।

60. नीचे दी गई संख्याओं में से कौन सी वर्ग संख्या नहीं है?

- (a) 1225 (b) 2025  
(c) 2525 (d) 4225

**Ans : (c)** 2525 वर्ग संख्या नहीं है।

61. अनुपस्थित संख्या ज्ञात करें :

2, 10, 30, 68, ?

- (a) 101 (b) 102  
(c) 130 (d) 104

**Ans : (c)** श्रृंखला का क्रम निम्नवत् है-

$$\begin{array}{cccccc} & 2 & 10 & 30 & 68 & 130 \\ \uparrow & & \uparrow & \uparrow & \uparrow & \uparrow \\ 1^3+1 & 2^3+2 & 3^3+3 & 4^3+4 & 5^3+5 & \end{array}$$

∴ ? = 130

62. उस विकल्प का चयन करें जो तीसरे पद से उसी प्रकार संबंधित है जिस प्रकार दूसरा पद पहले पद से संबंधित है।

226 : 15 :: 65 : ?

- (a) 13 (b) 4  
(c) 12 (d) 8

**Ans : (d)** जिस प्रकार, उसी प्रकार,  
 $226 = 15^2 + 1$   $65 = 8^2 + 1$   
अतः ? = 8

63. निम्नलिखित में से सबसे असंगत की पहचान करें।

- (a) 253 (b) 235  
(c) 352 (d) 523

**Ans : (d)** संख्या 523 को छोड़कर अन्य सभी भाज्य संख्या हैं।  
जबकि संख्या 523 एक अभाज्य संख्या है।

64. निम्नलिखित चित्र क्रम में अगले चित्र की पहचान करें।

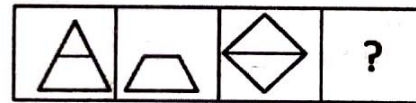

UPP Const. Exam 18.06.2018/Morning

- (A)
- (B)
- (C)
- (D)

**Ans : (A)** जिस प्रकार,

आकृति (1) से, आकृति (2) में ऊपर की आकृति को गायब कर दिया गया है।

उसी प्रकार,

आकृति (3) से, आकृति (4) में ऊपर की आकृति को गायब कर दिया जाय तो उत्तर आकृति (A) प्राप्त होगी।

#### 4. आकृति पर आधारित (Diagram based)

65. उस आकृति का चयन करें जो दूसरो से भिन्न है:

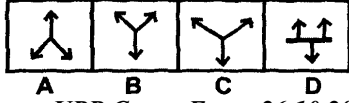

UPP Const. Exam 26.10.2018/Morning

- (a) A (b) B  
(c) C (d) D

**Ans. (d) :** चित्र से स्पष्ट है कि विकल्प D शेष तीनों विकल्पों से भिन्न है, क्योंकि चित्र A, B तथा C में तीनों तीर एक ही बिन्दु से निकलते हैं जबकि चित्र D में भिन्न-भिन्न बिन्दुओं से निकल रहे हैं।

66. उस आकृति का चयन करें जो दूसरो से भिन्न है:

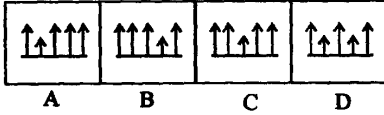

UPP Const. Exam 26.10.2018/Morning

- (a) A (b) B  
(c) C (d) D

**Ans. (d) :** चित्र A, B तथा C में चार समान तीर व एक असमान तीर है जबकि विकल्प D में तीन समान तीर व दो असमान तीर है।

67. उस आकृति का चयन करें जो दूसरो से भिन्न है:

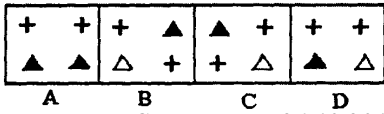

UPP Const. Exam 26.10.2018/Morning

- (a) A (b) B  
(c) C (d) D

**Ans. (a) :** आकृति A को छोड़कर शेष आकृतियों में दो बार + तथा एक Δ तथा एक ▲ है जबकि आकृति A में दो बार + तथा दो बार ▲ है।

68. उस आकृति का चयन करें जो दूसरो से भिन्न है:

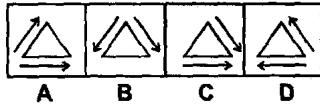

UPP Const. Exam 26.10.2018/Morning

- (a) A (b) B  
(c) C (d) D

**Ans. (c) :** चित्र A, B तथा D आकृतियों में तीर किसी एक बिन्दु से चलकर भिन्न दिशाओं में जा रहे हैं जबकि आकृति C में तीर भिन्न-भिन्न दिशा से एक बिन्दु की ओर जा रहे हैं।

69. उस आकृति का चयन करें जो दूसरो से भिन्न है:

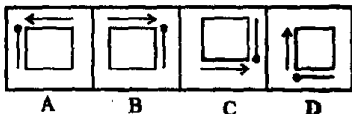

UPP Const. Exam 26.10.2018/Morning

- (a) A (b) B  
(c) C (d) D

**Ans. (d) :** चित्र A, B तथा C आकृतियों के तीर किसी एक बिन्दु पर मिलते हैं जबकि आकृति D के तीर आगे पीछे अग्रसर हैं।

70. उस आकृति का चयन करें जो दूसरो से भिन्न है:

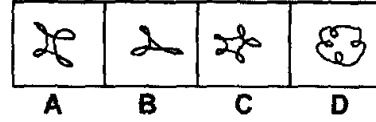

UPP Const. Exam 26.10.2018/Morning

- (a) A (b) B  
(c) C (d) D

**Ans. (d) :** चित्र A, B तथा C में वक्र के घिरे भाग बाहर की ओर है जबकि चित्र D में अन्दर की ओर है।

71. उस आकृति का चयन करें जो शेष से अलग है:

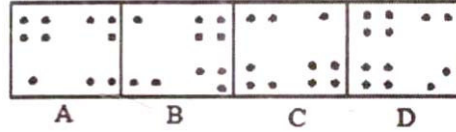

UPP Const. Exam 26.10.2018/Evening

- (a) A (b) B  
(c) C (d) D

**Ans : (d)** उपरोक्त दी गई आकृतियों में से आकृति 'D' अन्य सभी से अलग है। क्योंकि अन्य सभी आकृतियों में 10 काले बिन्दु है, जबकि आकृति 'D' में 12 काले बिन्दु हैं।

72. उस आकृति का चयन करें जो शेष से अलग है:

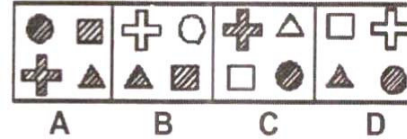

UPP Const. Exam 26.10.2018/Evening

- (a) A (b) B  
(c) C (d) D

**Ans : (a)** दी गई आकृतियों में से आकृति (A) सबसे अलग है, क्योंकि आकृति (A) के सभी चित्रों को छायांकित किया गया है। जबकि अन्य सभी आकृतियों में केवल दो चित्र ही छायांकित हैं, शेष दो छायांकित नहीं किए गए हैं।

73. उस आकृति का चयन करें जो शेष से अलग है:

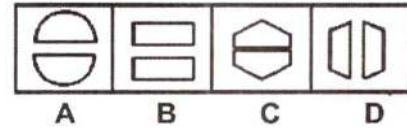

UPP Const. Exam 26.10.2018/Evening

- (a) A (b) B  
(c) C (d) D

**Ans : (c)** दी गई आकृतियों में आकृति (C) अन्य सभी आकृतियों से भिन्न है। क्योंकि आकृति (C) के अंदर बने दो चित्र आपस में जुड़े हुए हैं, लेकिन अन्य आकृतियों में बने दोनों चित्र एक दूसरे से जुड़े हुए नहीं हैं।

74. उस आकृति का चयन करें जो शेष से अलग हो:



UPP Const. Exam 26.10.2018/Evening

- (a) A (b) B  
(c) C (d) D

**Ans : (c)** दी गई आकृतियों में से विकल्प (c) वाली आकृति अन्य सभी आकृतियों से भिन्न है। क्योंकि चित्र A, B तथा D प्रतिबिम्ब चित्र है जबकि चित्र C वास्तविक चित्र है।

75. उस आकृति का चयन करें जो शेष से अलग हो:

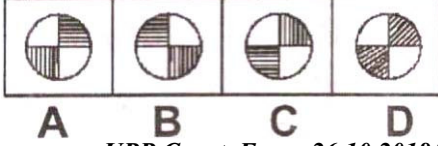

- (a) A (b) B  
(c) C (d) D

**Ans : (d)** दी गई आकृतियों में आकृति 'D' के दोनों भाग तिर्यक रेखाओं से छायांकित हैं किन्तु अन्य सभी आकृतियों के दोनों भाग सीधी रेखाओं से छायांकित हैं।

76. उस आकृति का चयन करें जो शेष से अलग हो:

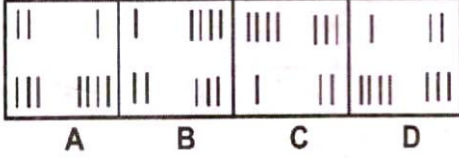

- (a) A (b) B  
(c) C (d) D

**Ans : (d)** दी गई आकृतियों में से आकृति A, B एवं C के चित्र क्रमशः वामावर्त दिशा में घूम रहे हैं, किन्तु आकृति 'D' का चित्र भिन्न है।

77. उस आकृति का चयन करें जो अन्य से भिन्न है—

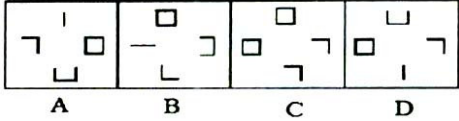

- (a) A (b) B  
(c) C (d) D

**Ans. (c)** : आकृति C अन्य सभी से भिन्न है।

78. उस आकृति का चयन करें जो अन्य से भिन्न है—

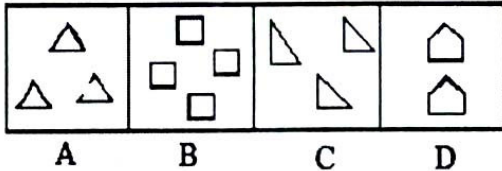

- (a) A (b) B  
(c) C (d) D

**Ans. (d)** : आकृति D के अतिरिक्त अन्य सभी में आकृतियों की संख्या भुजाओं की संख्या के बराबर है। अतः आकृति D अन्य सभी से भिन्न है।

79. उस आकृति का चयन करें जो दूसरों से भिन्न है—



- (a) A (b) B  
(c) C (d) D

**Ans. (c)** : आकृति A, B तथा D में पहली आकृति की जल प्रतिबिम्ब दूसरी आकृति है। जबकि विकल्प (c) में ऐसा नहीं है।

80. उस आकृति का चयन करें जो दूसरों से भिन्न है—

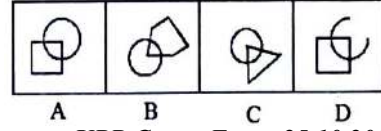

- (a) A (b) B  
(c) C (d) D

**Ans. (d)** : आकृति D अन्य सभी से भिन्न है।

81. उस आकृति का चयन करें जो दूसरों से भिन्न है—

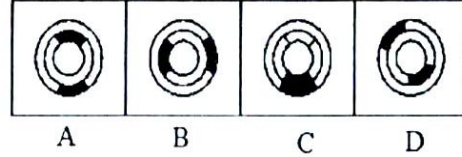

- (a) A (b) B  
(c) C (d) D

**Ans. (c)** : आकृति C अन्य से भिन्न है।

82. उस आकृति का चयन करें जो दूसरों से भिन्न है—

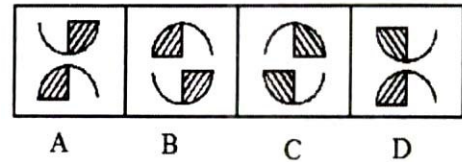

- (a) A (b) B  
(c) C (d) D

**Ans. (d)** : दिये गये आकृतियों में आकृति D अन्य सभी से भिन्न है।

83. दी गई चार आकृतियों में से असंगत की पहचान करें—



- (a) A (b) B  
(c) C (d) D

**Ans : (d)** प्रत्येक आकृति एक वक्र रेखा है और उसकी अगली आकृति में एक-एक सीधी रेखा बढ़ रही है जबकि विकल्प (d) में दो वक्ररेखा है और सीधी रेखा की वृद्धि नहीं हो रही है।

84. दी गई चार आकृतियों में से असंगत की पहचान करें—

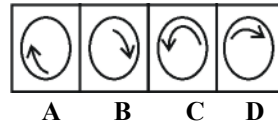

- (a) A (b) B  
(c) C (d) D

**Ans : (c)** अन्य सभी में Arrow (सिर) Clock wise घूमी है जबकि विकल्प (c) में Anticlock wise घूमी हुई है।

85. निम्नलिखित आकृतियों में से असंगत की पहचान करें—

UPP Const. Exam 19.06.2018/Morning

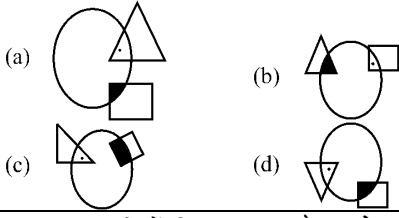

**Ans : (b)** अन्य सभी में बिन्दु (.)  $\Delta$  और O के अन्दर है जबकि विकल्प (b) में बिन्दु (.)  $\square$  और O के अन्दर है अतः विकल्प (b) अन्य सभी से भिन्न है।

86. नीचे दी गई चार आकृतियों में कोई तीन किसी निश्चित तरीके से एक समान हैं और एक भिन्न है। उस आकृति को चुनें जो अन्य तीन से भिन्न है—

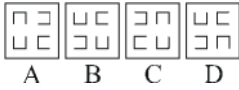

UPP Const. Exam 19.06.2018/Morning

- (a) A (b) B  
(c) C (d) D

**Ans : (b)** विकल्प (b) में दो आकृतियाँ एक ही दिशा में है जबकि अन्य में सभी आकृतियाँ अलग-अलग दिशाओं में हैं।

87. दिए गए चार चित्रों में से सबसे अलग चित्र को पहचानें।

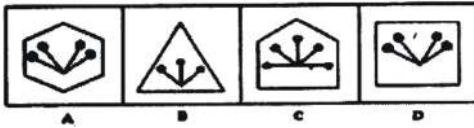

UPP Const. Exam 18.06.2018/Morning

- (a) A (b) B  
(c) C (d) D

**Ans : (a)** चित्र (a) में भुजाओं की संख्या उसमें बनी आकृति की संख्या से अधिक है।

88. निम्नलिखित विकल्पों में से सबसे अलग विकल्प (चित्र) को पहचानें :

UPP Const. Exam 18.06.2018/Morning

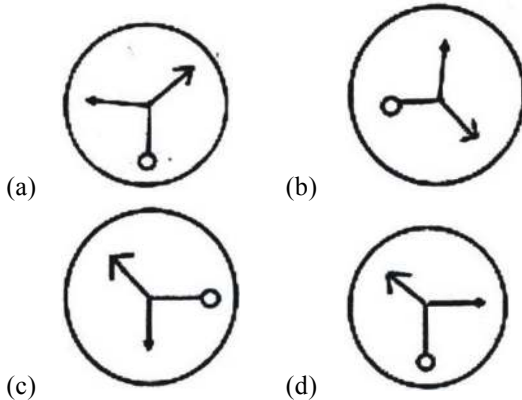

**Ans : (b)** विकल्प (b) के अतिरिक्त अन्य विकल्पों में एक कोण  $90^\circ$  है।

89. दिए गए विकल्पों में से सबसे अलग विकल्प (चित्र) को पहचानें :

UPP Const. Exam 18.06.2018/Morning

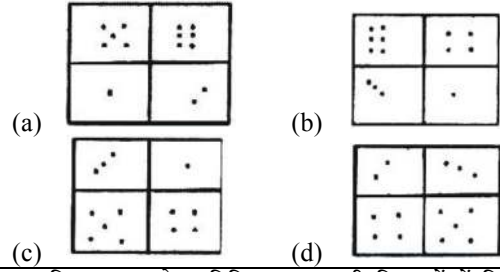

**Ans : (c)** विकल्प (c) के अतिरिक्त अन्य सभी विकल्पों में बिन्दुओं की संख्या 14 जबकि विकल्प (c) में बिन्दुओं की संख्या 13 है।

90. असंगत आकृति को पहचान करें।

UPP Const. Exam 18.06.2018/Morning

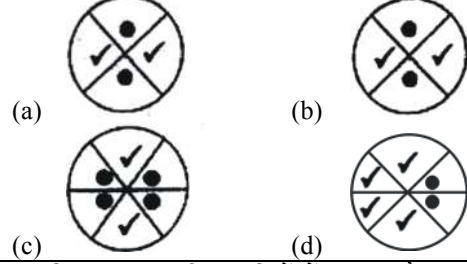

**Ans : (d)** विकल्प (d) सभी आकृतियों में असंगत है।

91. नीचे दिए गए समस्या चित्रों का अध्ययन करें और उत्तर चित्र में से एक विकल्प चित्र की पहचान करें जो समस्या चित्र के क्रम को जारी रखें।

UPP Const. Exam 18.06.2018/Morning  
समस्या चित्र:

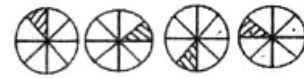

उत्तर चित्र:

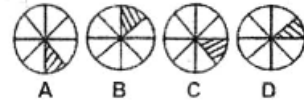

- (a) A (b) B  
(c) C (d) D

**Ans : (b)** शृंखला की अगली आकृति B आकृति होगी।

92. समस्या चित्रों का अध्ययन करें और उत्तर चित्र में से उस विकल्प का चयन करें जो समस्या चित्र के क्रम को जारी रखे।

UPP Const. Exam 18.06.2018/Morning  
समस्या चित्र :

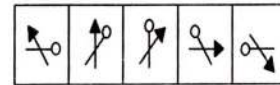

उत्तर चित्र :

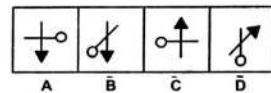

- (a) A (b) B  
(c) C (d) D

**Ans : (b)** दिये गये चित्र में तिर्यक चिन्ह घड़ी की दिशा में  $45^\circ$  विक्षेपित हो जाती है जबकि वृत्त चिन्ह घड़ी की विपरीत दिशा में  $45^\circ$  विक्षेपित हो रही है।



# 03.

# दिशा

## (Direction)

1. राम और श्याम सुबह के वक्त एक-दूसरे के आमने-सामने खड़े होकर बात कर रहे थे जिससे राम की छाया श्याम के दाहिनी ओर बन रही थी। श्याम किस दिशा में देख रहा था?

UPP Const. (Pre.) Exam 2013

- (a) पूर्व (b) पश्चिम  
(c) उत्तर (d) दक्षिण

Ans : (d)

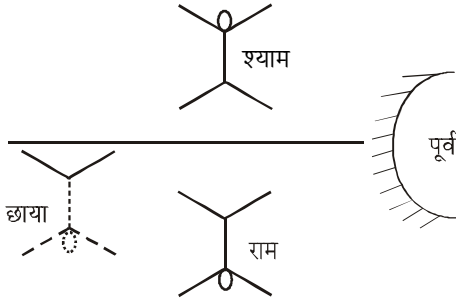

स्पष्ट है कि श्याम का चेहरा दक्षिण दिशा में है।

2. संजय के स्कूल का फाटक उत्तर दिशा में है। वह फाटक से बाहर निकल कर 200 मीटर आगे जाता है तथा अध्यापक को देखकर एकदम विपरीत दिशा में 300 मीटर जाता है। इसके बाद वह बाएं मुड़ता है तथा 400 मीटर की दूरी तय करता है। अब वह प्रारंभिक स्थान से किस दिशा में है?

UPP Const. Mains Exam 2014

- (a) दक्षिण-पूर्व (b) उत्तर-पूर्व  
(c) उत्तर-पश्चिम (d) दक्षिण - पश्चिम

Ans : (a)

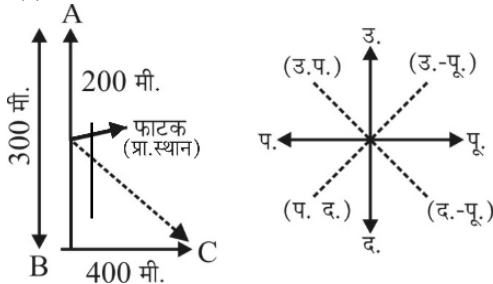

ग्राफ से स्पष्ट है कि संजय अब प्रारंभिक स्थान से द.पू. दिशा में है।

3. एक आदमी पूर्व दिशा में 15 किमी. चलता है और फिर बाएं मुड़कर 15 किमी. जाता है। अब वह दाएं मुड़कर 5 किमी. जाता है। प्रारंभिक स्थान से वह कितनी दूरी पर है?

UPP Const. Mains Exam 2014

- (a) 20 किमी (b) 30 किमी  
(c) 25 किमी (d) 35 किमी

Ans : (c)

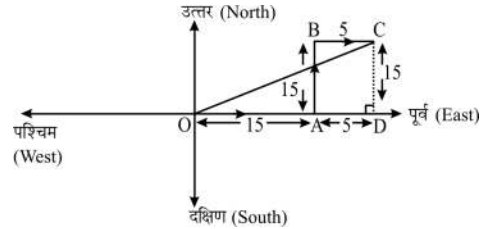

प्रा. स्थान से दूरी के लिये,

$\Delta ODC$  में पाइथागोरस प्रमेय से

$$OC^2 = OD^2 + DC^2$$

$$OC^2 = (20)^2 + (15)^2$$

$$OC^2 = 400 + 225$$

$$OC^2 = 625$$

$$OC = 25 \text{ km} \quad [\because OC = \text{प्रारंभिक स्थान से दूरी}]$$

4. एक लड़का उत्तर-पूर्व की ओर तीन किलोमीटर चलता है। फिर चार किलोमीटर दक्षिण-पूर्व चलता है, शुरुआती स्थान से वह कितना दूर है?

UPP Const. Mains Exam 2014

- (a) 5 किलोमीटर (b) 6 किलोमीटर  
(c) 7 किलोमीटर (d) 4 किलोमीटर

Ans : (a)

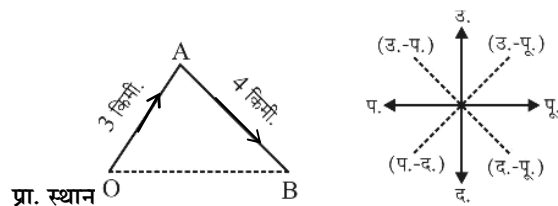

प्रा. स्थान O

माना प्रारंभिक बिन्दु = O

अंतिम बिन्दु = B

∴ प्रारंभिक स्थान से लड़के की दूरी,

$$\begin{aligned} OB &= \sqrt{(OA)^2 + (AB)^2} \\ &= \sqrt{(3)^2 + (4)^2} = \sqrt{9+16} \\ &= \sqrt{25} \Rightarrow 5 \text{ किमी.} \end{aligned}$$

5. रवि पश्चिम की ओर 12 कि.मी. गाड़ी चलाता है। वह दक्षिण की ओर मुड़कर 3 कि.मी. जाता है। वह फिर पूर्व की ओर मुड़ता है और 8 किमी. का सफर तय करता है। वह अपने आरंभिक स्थल से कितनी दूरी पर है?

UPP Const. Exam 2009

- (a) 3 कि.मी. (b) 5 कि.मी.  
(c) 7 कि.मी. (d) 11 कि.मी.

Ans : (b) रवि का गमन पथ इस प्रकार है—

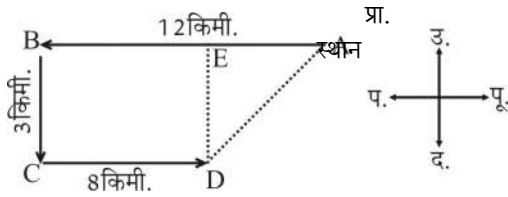

AE = AB - BE

$$\begin{aligned} &= 12 - 8 \quad (\because BE = CD = 8) \\ &= 4 \end{aligned}$$

∴ AD<sup>2</sup> = AE<sup>2</sup> + ED<sup>2</sup>

$$\begin{aligned} &= 4^2 + 3^2 \quad (\because BC = ED = 3) \\ &= 16 + 9 \end{aligned}$$

$$AD = \sqrt{25} \Rightarrow 5 \text{ किमी.}$$

6. तरुण पूर्व की ओर जा रहा है। यदि उसे उत्तर की ओर जाना है तो किस दिशा में उसे नहीं जाना चाहिए?

UPP Const. Exam 2009

- (a) दायें, दायें, बायें, दायें, दायें  
(b) दायें, दायें, बायें, बायें, बायें  
(c) दायें, दायें, दायें  
(d) दायें, बायें, दायें, बायें

Ans : (d)

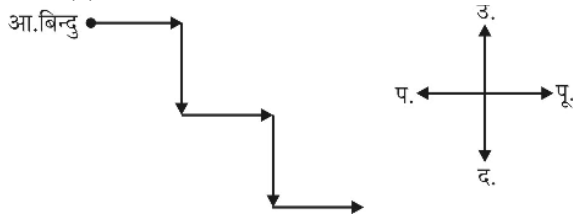

स्पष्ट है कि यदि तरुण विकल्प (d) द्वारा बताये रास्ते पर जाएगा तो वह पूर्व दिशा में चला जाएगा अतः तरुण को विकल्प (d) में दिए गए निर्देश के अनुसार नहीं जाना चाहिए शेष अन्य विकल्पों के दिशा निर्देश द्वारा तरुण अंत में उत्तर दिशा की ओर जाएगा।

7. यदि दक्षिण-पूर्व, उत्तर बन जाता है, और उत्तर-पूर्व, पश्चिम बन जाता है और इसी तरह सभी दिशाएं बदल जाती हैं, तो दक्षिण क्या होगा?

UPP Const. Exam 26.10.2018/Morning

- (a) पूर्व (b) दक्षिण-पूर्व  
(c) दक्षिण-पश्चिम (d) पश्चिम

Ans. (\*):

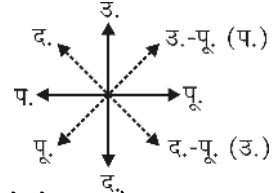

अतः चित्र को देखने से स्पष्ट है कि दक्षिण दिशा, उत्तर-पश्चिम में होगी।

8. अतुल उत्तर की तरफ 5 km की दूरी तक चलता है और फिर दाईं ओर मुड़कर 3 km चलने के बाद वह फिर से दाईं ओर मुड़ता है और 5 km चलता है। अब वह शुरुआती स्थान से कितनी दूरी पर है?

UPP Const. Exam 26.10.2018/Morning

- (a) 3 km (b) 4 km  
(c) 5 km (d) 13 km

Ans. (a):

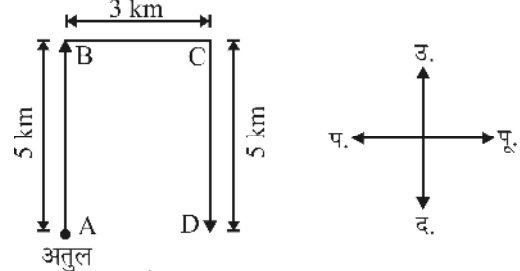

अतः चित्र से स्पष्ट है कि अतुल की प्रारम्भिक स्थान A से अन्तिम दूरी D पर है।

अतः AD = 3km

9. दक्षिण-पूर्व की ओर मुख किए हुए एक व्यक्ति 45° पर घड़ी की सुई की दिशा में मुड़ जाता है, फिर वह 180° पर घड़ी की सुई की दिशा में मुड़ जाता है। अब उसका मुख किस दिशा में है?

UPP Const. Exam 26.10.2018/Evening

- (a) पूर्व (b) उत्तर  
(c) दक्षिण (d) पश्चिम

Ans : (b)

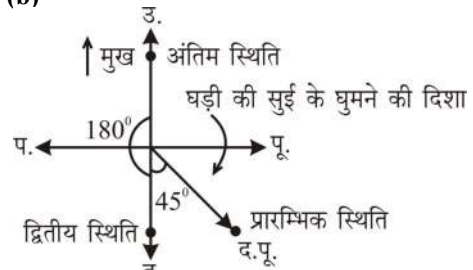

अतः आरेख से स्पष्ट है कि अंत में व्यक्ति का मुख उत्तर दिशा में है।

10. अतुल उत्तर की ओर 5किमी. चलता है और फिर बाईं ओर मुड़ जाता है। 3 किमी. चलने के बाद वह दाईं ओर मुड़ जाता है और 5 किमी चलता है। अब वह अपने आरंभिक बिन्दु से किस दिशा में है?

UPP Const. Exam 26.10.2018/Evening

- (a) उत्तर पूर्व (b) उत्तर-पश्चिम  
(c) दक्षिण-पश्चिम (d) पश्चिम-उत्तर

Ans : (d) आरेख से स्पष्ट है कि अतुल यात्रा के अंत में अपने प्रारम्भिक बिंदु से उत्तर-पश्चिम दिशा में है।

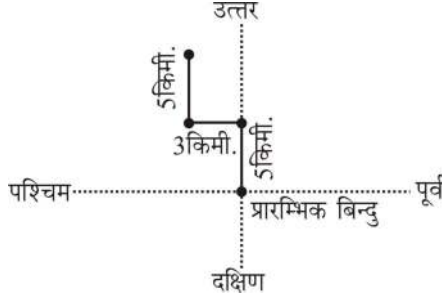

11. यदि दक्षिण-पूर्व, उत्तर बन जाता है, और उत्तर-पूर्व, पश्चिम बन जाता है और इसी तरह सभी दिशाएं बदल जाती हैं, तो दक्षिण पश्चिम क्या होगा?

UPP Const. Exam 25.10.2018/Morning

- (a) पूर्व (b) उत्तर  
(c) दक्षिण (d) पश्चिम

Ans. (a) :

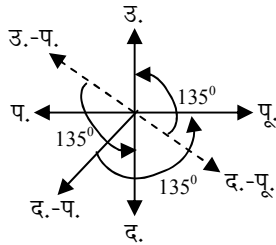

सभी दिशाएँ घड़ी की दिशा में  $135^\circ$  के कोण पर विच्छेपित हो रही है। अतः द.प.  $135^\circ$  घड़ी की दिशा में विच्छेपित होने पर पूर्व दिशा बन जायेगा।

12. अतुल, उत्तर की तरफ 5 km की दूरी तक चलता है और फिर दाईं ओर मुड़कर 3 km चलने के बाद वह फिर से दाईं ओर मुड़ता है और 5 km चलता है। अब वह आरम्भिक स्थान से किस दिशा में है?

UPP Const. Exam 25.10.2018/Morning

- (a) पूर्व (b) उत्तर  
(c) दक्षिण (d) पश्चिम

Ans. (a) :

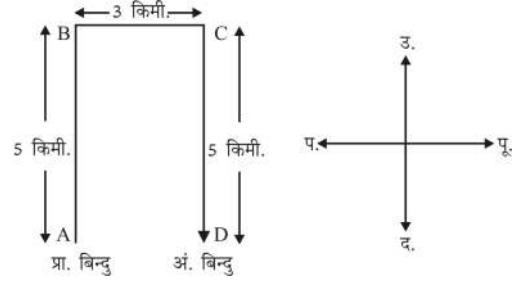

अतः अतुल आरंभिक स्थान से पूर्व दिशा में है।

13. यदि शीना, टीना से दक्षिण-पश्चिम की ओर 40 मीटर की दूरी पर है, और रीना, शीना से दक्षिण-पूर्व की ओर 40 मीटर की दूरी पर है, फिर रीना, टीना के सापेक्ष किस दिशा में है—

UPP Const. Exam 19.06.2018/Morning

- (a) उत्तर-पूर्व (b) पूर्व  
(c) पश्चिम (d) दक्षिण

Ans : (d)

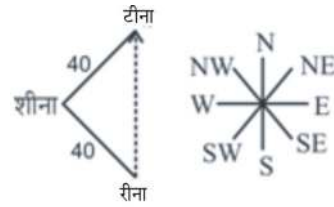

अतः रीना, टीना के सापेक्ष दक्षिण दिशा में है।

14. B, A के पश्चिम में 2 किलोमीटर की दूरी पर है। C, B के उत्तर में 1 किलोमीटर और D के पूर्व में 2 किलोमीटर की दूरी पर है। E, D के दक्षिण में 4 किलोमीटर और F के पश्चिम में 5 किलोमीटर की दूरी पर है। A के सापेक्ष F किस दिशा में है—

UPP Const. Exam 19.06.2018/Morning

- (a) उत्तर-पूर्व (b) पूर्व  
(c) दक्षिण-पूर्व (d) दक्षिण

Ans : (c) प्रश्नानुसार,

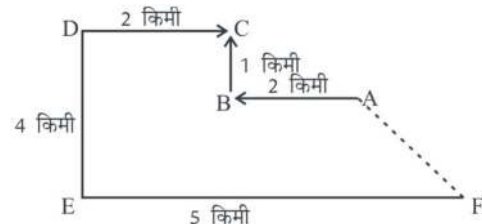

अतः F, A के द.पू. दिशा में है।

15. एक घड़ी 1:40 बजे का समय दिखा रही है। यदि मिनट की सुई दक्षिण-पश्चिम की ओर इंगित करती है, तो घंटे की सुई किस दिशा की ओर इंगित करेगी?

UPP Const. Exam 19.06.2018/Evening

- (a) उत्तर-पूर्व (b) दक्षिण  
(c) उत्तर (d) दक्षिण-पूर्व

Ans : (a)

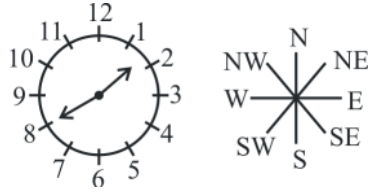

घंटे की सूई उत्तर-पूर्व दिशा की ओर इंगित करेगी।

16. अमल और सुबीर शाम के समय एक दूसरे के सामने खड़े होकर बातें कर रहे थे। उनकी छाया सुबीर के सामने थी। अमल किस दिशा की ओर मुँह करके खड़ा था?

UPP Const. Exam 19.06.2018/Evening

- (a) पूर्व  
(b) पश्चिम  
(c) उत्तर  
(d) दक्षिण

Ans : (b)

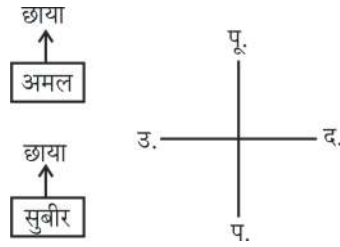

अतः अमल पश्चिम दिशा की ओर मुँह करके खड़ा था।

17. रमेश उत्तर की ओर जाता है, दाएं मुड़ता है, फिर से दाएं मुड़ता है और फिर बाएं जाता है। अब रमेश किस दिशा की ओर जा रहा है?

UPP Const. Exam 18.06.2018/Morning

- (a) पूर्व  
(b) पश्चिम  
(c) उत्तर  
(d) दक्षिण

Ans : (a)

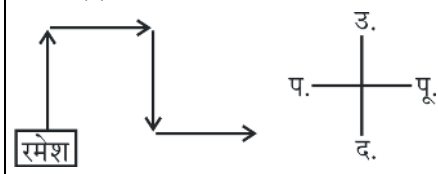

अतः रमेश पूर्व दिशा की ओर जा रहा है।

18. सुनीता दक्षिण की ओर जाती है, बाएं मुड़ती है, फिर दाएं मुड़ती है और फिर बाएं जाती है। अब सुनीता किस दिशा की ओर जा रही है?

UPP Const. Exam 18.06.2018/Morning

- (a) पूर्व  
(b) पश्चिम  
(c) उत्तर  
(d) दक्षिण

Ans : (a)

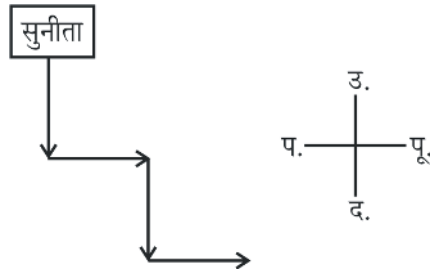

अतः सुनीता पूर्व दिशा की ओर जा रही है।

19. प्रबुद्ध और दीपाली सुबह के समय एक दूसरे की ओर मुँह किए खड़े होकर बातें कर रहे थे। यदि कोई एक व्यक्ति, पंक्ति में, उनमें शामिल हो जाता है तो उस व्यक्ति और प्रबुद्ध की परछाई के बीच गठित अधिक कोण 135 डिग्री का हो जाएगा। दीपाली किस ओर मुँह किए खड़ी है?

UPP Const. Exam 18.06.2018/Morning

- (a) उत्तर पूर्व (b) दक्षिण  
(c) उत्तर (d) दक्षिण-पश्चिम

Ans : (d)

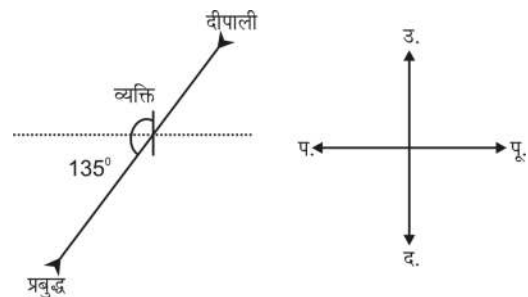

अतः स्पष्ट है कि प्रबुद्ध का मुख उ.-पू. की ओर तथा दीपाली का मुख द.-प. की ओर है।

04.

## रक्त सम्बन्ध (Blood Relation)

1. राहुल की माँ इकलौती पुत्री है मोनिका के पिता की। मोनिका के पति राहुल के क्या लगते हैं?

UPP Const. (Pre.) Exam 2013

- (a) पुत्र (b) चाचा  
(c) भाई (d) पिता

Ans : (d)

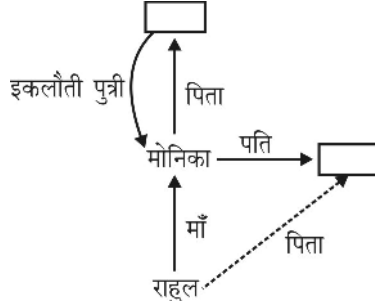

स्पष्ट है कि, मोनिका राहुल की माँ है अतः उनके पति राहुल के पिता हैं।

2. यह देखते हुए कि :

B की माँ A है

A का बेटा C है

E का D भाई है

B की बेटी E है

बताइए, D की दादी/नानी कौन हैं?

UPP Const. (Pre.) Exam 2013

- (a) A (b) B  
(c) C (d) E

Ans : (a)

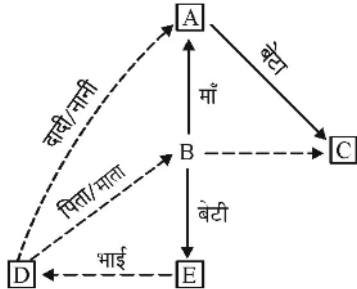

स्पष्ट है कि यदि B औरत होगी तो A, D की नानी तथा पुरुष होने पर A, D की दादी होगी।

3. X और Y दोनों Z के बच्चे हैं। यदि Z, X का पिता है, परन्तु Y, Z का पुत्र नहीं है, तो Y और Z में क्या सम्बन्ध है?

UPP Const. (Pre.) Exam 2013

- (a) पुत्री तथा पिता (b) बहन तथा भाई  
(c) भतीजी तथा चाचा (d) भाँजी तथा मामा

Ans : (a)

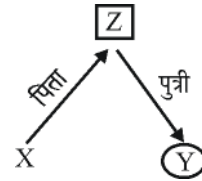

अतः स्पष्ट है कि, Y और Z के बीच पुत्री और पिता का सम्बन्ध है।

4. यदि  $M \times N$  का तात्पर्य, M पुत्री है N की,  $M + N$  का तात्पर्य, M पिता है N का,  $M \div N$  का तात्पर्य M माता है N की तथा  $M - N$  का तात्पर्य M भाई है N का, तो  $P \div Q + R - T \times K$  कौन-सा संबंध P का K के साथ इंगित करेगा?

UPP Const. Mains Exam 2014

- (a) पुत्रवधू (b) ननद/साली  
(c) सास (d) इनमें से कोई नहीं

Ans : (c)  $P \div Q + R - T \times K$

$P \div Q = P$  माता है Q की

$Q + R = Q$  पिता है R का

$R - T = R$  भाई है T का

$T \times K = T$  पुत्री है K की

प्रश्नानुसार आरेख बनाने पर,

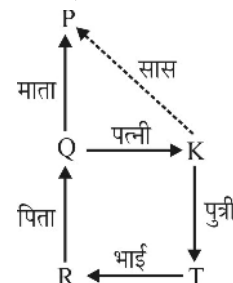

चित्र से स्पष्ट है कि T तथा R बहन-भाई है जो K तथा Q के बच्चे हैं। चूँकि P, Q की माता है तथा K, Q की पत्नी है। अतः P, K की सास होगी।

5. रीटा की ओर इशारा करते हुए निखिल ने कहा, "मैं उनकी माता के पुत्र का इकलौता पुत्र हूँ।" रीटा का निखिल से क्या रिश्ता है?

UPP Const. Mains Exam 2014

- (a) चाची (b) मौसी  
(c) बुआ (d) माता

Ans : (c)

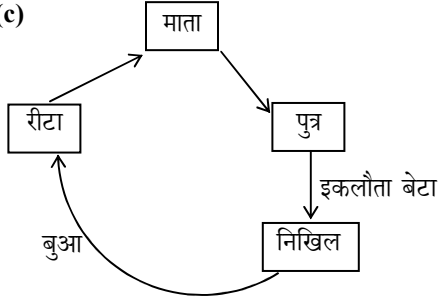

अतः आरेखानुसार रीटा निखिल की बुआ है।

6. B का भाई है A, D का पिता है C, B की माता है E, A और D भाई हैं, तो E का C से क्या रिश्ता है?

UPP Const. Mains Exam 2014

- (a) बहन (b) साली  
(c) भतीजी (d) पत्नी

Ans : (d)

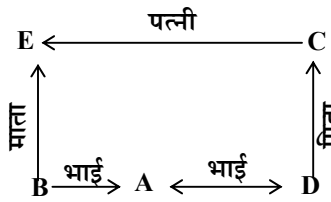

D का पिता 'C' है और B की माता E है, B और D भाई-भाई हैं।  
∴ C की पत्नी E हुई।

7. सुरेश की बहन राम की पत्नी है। राम रानी का भाई है। राम के पिता मधुर हैं। शीतल राम की दादी है। रीमा शीतल की पुत्रवधू है। रोहित रानी के भाई का पुत्र है। रोहित, सुरेश का क्या लगता है?

UPP Const. Mains Exam 2014

- (a) साला (b) पुत्र  
(c) भाई (d) भांजा

Ans : (d)

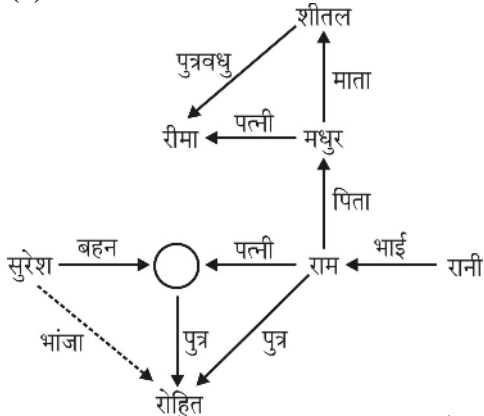

वेन आरेख से स्पष्ट होता है कि रोहित, सुरेश का भांजा है।

8. निम्नलिखित अंक श्रेणी में कितने 0 हैं जिनके बाद में सम तथा पहले विषम संख्या है?

3 0 2 5 0 3 2 0 3 2 0 2 7 0 4 0 5 8 0 7 0 4 2 0 8

UPP Const. Mains Exam 2014

- (a) 4 (b) 3  
(c) 2 (d) 1

Ans : (b) 3 0 2 5 0 3 2 0 3 2 0 2 7 0 4 0 5 8 0 7 0 4 2 0 8  
उपर्युक्त अंक श्रेणी में तीन ऐसे 0 (शून्य) हैं जिनके बाद सम तथा पहले विषम संख्या है।

9. एक लड़के का परिचय देते हुए एक औरत ने कहा "इसके मामा का मामा तथा मेरा मामा परस्पर भाई है", उस महिला का लड़के से क्या संबंध है?

UPP Const. Mains Exam 2014

- (a) चाची (b) मां  
(c) दादी (d) भाभी

Ans : (b)

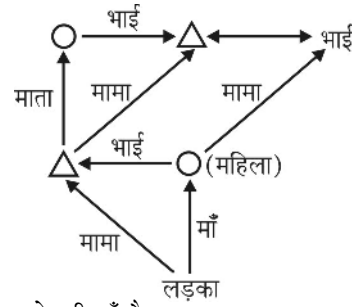

अतः महिला लड़के की माँ है।

10. A, B के पिता हैं। C, D के पुत्र हैं। निम्न में से कौन से कथन द्वारा यह निष्कर्ष निकाला जा सकता है कि C, A का पौत्र है?

UPP Const. Exam 2009

- (a) C, B की पत्नी है (b) B, D की बहन है  
(c) D, A की पुत्री है (d) B, D की पुत्री है

Ans : (b)

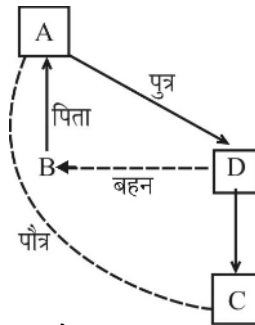

विकल्प (b) और प्रश्न को सम्मिलित कर स्पष्ट हो जाता है कि C, A का पौत्र है।

11. एक स्त्री का परिचय देते हुए एक व्यक्ति बोला उसकी माता मेरी सास की इकलौती पुत्री हैं। उस व्यक्ति का उस स्त्री से क्या नाता है?

UPP Const. Exam 2009

- (a) चाचा (b) पुत्र  
(c) पिता (d) भाई

Ans : (c)

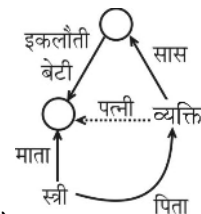

रक्त सम्बन्ध से स्पष्ट है कि व्यक्ति उस स्त्री का पिता है।

12. बेमेल को चुनिये।

चाचा और भतीजा, पिता और पुत्री, भाई और बहन, ससुर और दामाद

UPP Const. Exam 2009

- (a) चाचा और भतीजा (b) पिता और पुत्री  
(c) भाई और बहन (d) ससुर और दामाद

Ans : (c) भाई और बहन समान पीढ़ी (Generation) के सदस्य हैं तथा अन्य सभी में उसके अगले पीढ़ी के सदस्य हैं।

13. पूजा की ओर संकेत करते हुए विक्रम ने कहा कि उसका पिता मेरी माँ की बहन का पुत्र है। पूजा का विक्रम से क्या संबंध है? बतायें।

UPP Const. Exam 2009

- (a) भतीजी (b) दादी  
(c) बहन (d) चचेरी बहन

Ans : (a)

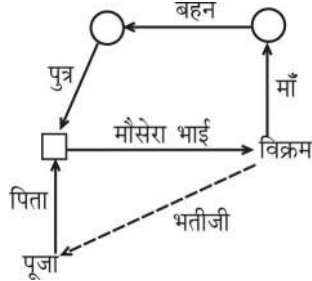

स्पष्ट है कि पूजा का पिता विक्रम का मौसेरा भाई (cousin) तथा पूजा विक्रम की भतीजी (Nepheue) है।

14. अनु, बाली की बहन है। कोमल, बाली की माँ है। दीनू, कोमल का पिता है। इयान, दीनू की माँ है। तो अनु, दीनू से किस प्रकार संबंधित हैं?

UPP Const. Exam 26.10.2018/Morning

- (a) माँ (b) दादी/नानी  
(c) बेटी (d) पोती/नातिन

Ans. (d) : कथनानुसार,

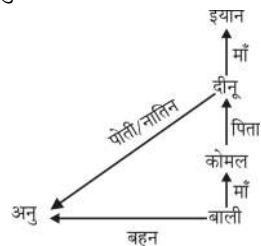

स्पष्टतः अनु दीनू की पोती/नातिन है।

15. एक शतरंज खिलाड़ी को इंगित करते हुए, एक आदमी ने एक महिला से कहा, 'उसकी माँ आपके पिता की एक मात्र बेटी है।' महिला उस शतरंज खिलाड़ी से किस प्रकार संबंधित है?

UPP Const. Exam 26.10.2018/Morning

- (a) दादी (b) मामी  
(c) चाची (d) माँ

Ans. (d) :

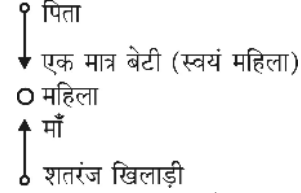

स्पष्टतः महिला शतरंज खिलाड़ी की माँ है।

16. एक महिला की ओर संकेत करते हुए एक औरत ने कहा, "वह मेरे पिता के एकमात्र बेटे की दादी की पुत्रवधु है।" पुत्रवधु का सुनिता से क्या संबंध है?

UPP Const. Exam 26.10.2018/Evening

- (a) मामी/ मौसी (b) चाची/ताई/बुआ  
(c) बहन (d) संबंध निर्धारित नहीं किया जा सकता है

Ans : (d)

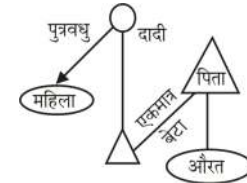

चूँकि प्रश्न में सुनिता के बारे में कोई सूचना नहीं दी गई है अतः संबंध निर्धारित नहीं किया जा सकता है।

17. एक लड़की, एक लड़के को अपनी माँ के भाई के पुत्र के रूप में पेश करती है। लड़का का लड़की से क्या संबंध है?

UPP Const. Exam 26.10.2018/Evening

- (a) पिता (b) भतीजी/भांजी  
(c) चाचा/ताऊ/फूफा/मामा (d) पैतृक/मातृक भाई

Ans : (d)

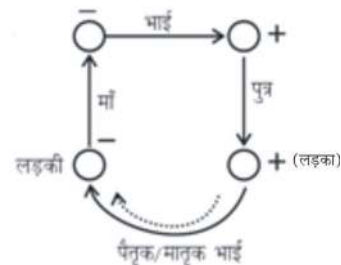

यहाँ पर, लड़की के माँ के भाई (लड़की के मामा) का पुत्र लड़की का पैतृक/मातृक भाई (Cousin Brother) होगा।

18. रैना की माँ मोहिनी के पिता की एकमात्र बेटी है। मोहिनी का पति रैना से किस प्रकार सम्बन्धित है?

UPP Const. Exam 25.10.2018/Morning

- (a) पिता (b) भाई  
(c) चाचा/मामा (d) दादा/नाना

Ans. (a) :

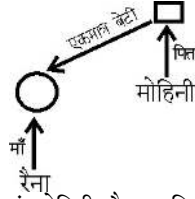

अर्थात् रैना की माँ स्वयं मोहिनी है, इसलिए मोहिनी का पति रैना का पिता है।

19. एक किक बॉक्सर ने एक ब्यूटीशियन से कहा, "आपकी माँ के पति की बहन मेरी चाची है।" ब्यूटीशियन किक बॉक्सर से किस प्रकार सम्बन्धित है?

UPP Const. Exam 25.10.2018/Morning

- (a) बहन (b) चाची  
(c) मामी (d) बेटी

Ans. (a) :

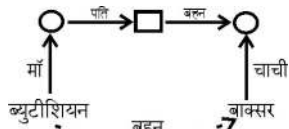

अतः ब्यूटीशियन बॉक्सर की बहन (फुफेरी) है।

20. P, Q की बहन है; R, P का पिता है और S, R की माँ है। S, Q से किस प्रकार संबंधित है—

UPP Const. Exam 19.06.2018/Morning

- (a) दादा (b) पोती  
(c) दादी (d) माँ

Ans : (c)

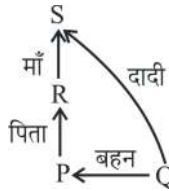

21. दुर्गा, भानुप्रताप की पत्नी है। दुर्गा के बेटे, विजय की दो बहनें, शालिनी और मालिनी हैं। शालिनी के पति मुरुगेन्द्रन का एक बेटा, शिवम है। शिवम भानु प्रताप से किस प्रकार संबंधित है—

UPP Const. Exam 19.06.2018/Morning

- (a) दामाद (b) पुत्र  
(c) नाती (d) भतीजा

Ans : (c)

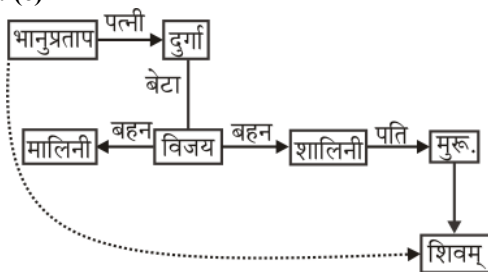

शिवम, शालिनी का बेटा है, शालिनी भानुप्रताप की बेटी है अर्थात् बेटी का बेटा नाती होता है अतः शिवम, भानुप्रताप का नाती है।

22. मनीष, गरिमा का पति है। परेश की पत्नी, नलिनी का एक भाई, जिगनेश और एक बहन, गरिमा है। जिगनेश, मनीष से किस प्रकार संबंधित है—

UPP Const. Exam 19.06.2018/Morning

- (a) ससुर (b) भाई  
(c) दामाद (d) बहनोई

Ans : (d)

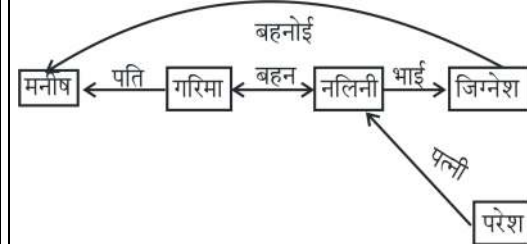

आरेख से स्पष्ट है कि मनीष, जिगनेश का बहनोई है।

23. कमला से बात करते हुए राजेश ने कहा "मेरी माँ आपके पिता की इकलौती बेटी है।" कमला का राजेश से क्या संबंध है?

UPP Const. Exam 19.06.2018/Evening

- (a) माँ (b) आंटी  
(c) पत्नी (d) बेटी

Ans : (a)

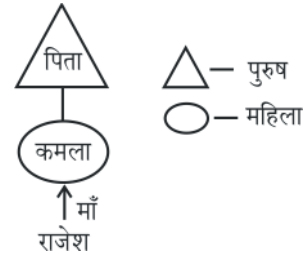

अतः आरेख से स्पष्ट है कि कमला, राजेश की माँ है।

24. M, N की बहन है, R, M की भांजी है तथा T, R की माँ है। N का T से क्या संबंध है?

UPP Const. Exam 19.06.2018/Evening

- (a) भाई (b) बेटी  
(c) पति (d) भांजा

Ans : (c)

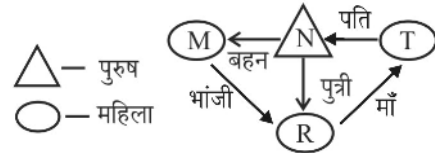

अतः आरेख से स्पष्ट है कि N, T का पति है।

25. माया, गोपाल की पत्नी है। प्रीति के पति नरेश की एक बहन जया और भाई गोपाल है। नरेश का माया से क्या संबंध है?

UPP Const. Exam 19.06.2018/Evening

- (a) ससुर (b) बेटा  
(c) दामाद (d) देवर



Ans : (d)

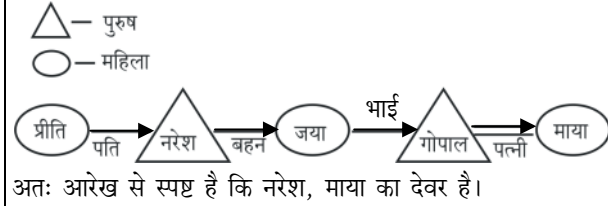

26. मनमोहन प्रवीण का भाई है। प्रवीण की एकमात्र बहन की माँ की माँ मनमोहन से किस प्रकार संबंधित है?

UPP Const. Exam 18.06.2018/Morning

- (a) नानी (b) बहन  
(c) बुआ (d) ममेरी बहन

Ans : (a)

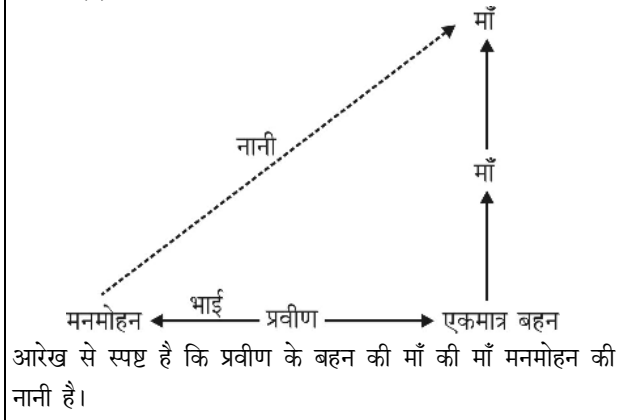

27. एक फोटोग्राफ की ओर संकेत करते हुए सविता कहती है, "वह मेरे दादा के एकमात्र बेटे का बेटा है।" फोटोग्राफ वाला पुरुष सविता से किस प्रकार संबंधित है?

UPP Const. Exam 18.06.2018/Morning

- (a) भाई (b) पिता  
(c) पुत्र (d) चाचा

Ans : (a)

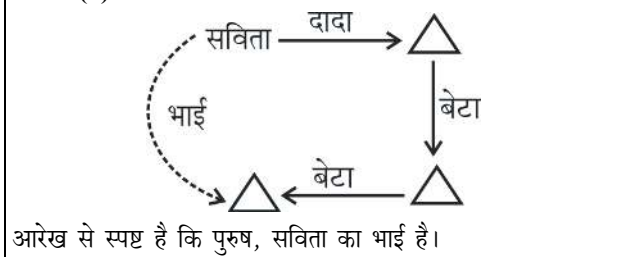

28. एक महिला की ओर संकेत करते हुए गीता कहती है, "वह मेरी दादी की एकमात्र संतान की बेटी है।" महिला गीता से किस प्रकार संबंधित है?

UPP Const. Exam 18.06.2018/Morning

- (a) भतीजी (b) ममेरी बहन  
(c) बहन (d) माँ

Ans : (c)

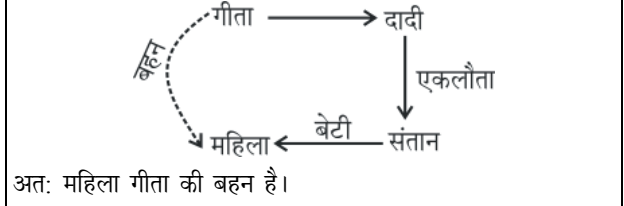

29. मीना के पिता टीना के जीजा हैं मीना का टीना से क्या संबंध है?

UPP Const. Exam 18.06.2018/Morning

- (a) बेटी (b) भाई  
(c) भांजी (d) माँ

Ans : (c)

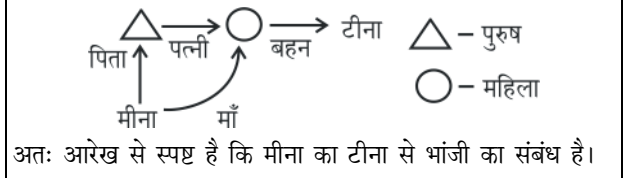

30. तिलक का परिचय देते हुए सात्विक ने कहा "वह मेरी बहन के एकमात्र भाई का पोता है।" सात्विक का तिलक से क्या संबंध है?

UPP Const. Exam 18.06.2018/Morning

- (a) दादा (b) पोता  
(c) भाई (d) पिता

Ans : (a)

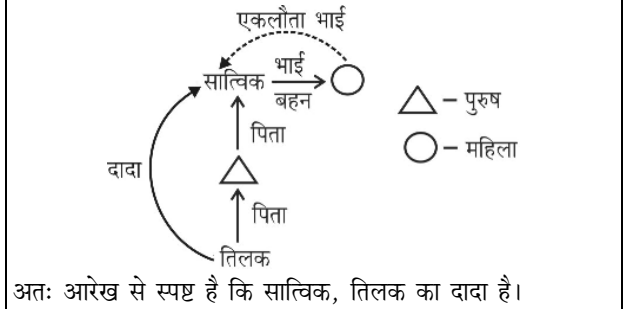

31. P,Q का नाना है, R,M के पिता हैं और S,M की माँ है। Q और M भाई बहन हैं। P का S से क्या संबंध है?

UPP Const. Exam 18.06.2018/Morning

- (a) पिता (b) भाई  
(c) चाचा (d) बहनोई

Ans : (a)

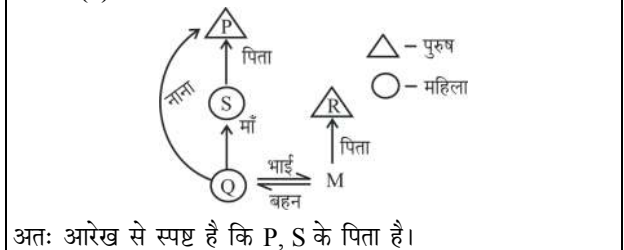

05.

## तार्किक क्रम-शब्द निर्माण

### (Arrangement of words in logical order)

1. 'NABMODINT' अक्षरों को अर्थपूर्ण क्रम में व्यवस्थित करने पर उसका अंतिम अक्षर कौन-सा होगा, यदि दिया गया शब्द किसी खेल से संबंधित हो।

UPP Const. Mains Exam 2014

- (a) D (b) I  
(c) N (d) O

**Ans :** (c) 'NABMODINT' अक्षरों से अर्थपूर्ण शब्द 'BADMINTON' बनेगा जिसका अंतिम अक्षर 'N' होगा।

निर्देश : (2-4) नीचे के प्रश्नों में अक्षरों का एक समूह दिया गया है। जिसे 1, 2, 3, 4, 5, 6 के रूप में संख्यांकित किया गया है। उसके नीचे दी गई संख्याओं का संयोजन करते हुए चार विकल्प दिए गए हैं। सही विकल्प ज्ञात कीजिए।

2. K A C J T E

1 2 3 4 5 6

UPP Const. Mains Exam 2014

- (a) 3 2 1 6 4 5 (b) 4 2 3 1 5 6  
(c) 4 3 2 1 6 5 (d) 4 2 3 1 6 5

**Ans :** (d) दिए गए अक्षर समूह से सार्थक शब्द 'JACKET' बनाया जा सकता है।

प्रश्नानुसार,

K = 1, A = 2, C = 3, J = 4, T = 5, E = 6 है।

इसलिए,

J A C K E T  
↓ ↓ ↓ ↓ ↓ ↓  
4 2 3 1 6 5

3. S E C R O F

1 2 3 4 5 6

UPP Const. Mains Exam 2014

- (a) 6 5 4 3 2 1 (b) 3 4 5 6 2 1  
(c) 3 5 4 2 6 1 (d) 1 3 5 4 5 6

**Ans :** (a) प्रश्नानुसार,

S = 1, E = 2, C = 3, R = 4, O = 5, F = 6 है।

इसलिए,

F O R C E S  
↓ ↓ ↓ ↓ ↓ ↓  
6 5 4 3 2 1

दिए गए अक्षर समूह से सार्थक शब्द 'FORCES' (सेनाबल) बनाया जा सकता है।

4. G T A E N M

1 2 3 4 5 6

UPP Const. Mains Exam 2014

- (a) 1 3 2 6 4 5 (b) 6 3 5 1 4 2  
(c) 6 3 1 5 4 2 (d) 1 3 2 5 4 6

**Ans :** (c) प्रश्नानुसार,

G = 1, T = 2, A = 3, E = 4, N = 5, M = 6 है।

इसलिए,

M A G N E T  
↓ ↓ ↓ ↓ ↓ ↓  
6 3 1 5 4 2

दिए गए अक्षर समूह से सार्थक शब्द 'MAGNET' बनाया जा सकता है।

5. निम्नलिखित अक्षर सूची में शब्द 'THAT' कितनी बार आया है?

B A T H A T H E T H A T P T A H A T H M Q  
T H A T H E T H A T H A T H T A H A T

UPP Const. Mains Exam 2014

- (a) 7 (b) 6  
(c) 4 (d) 5

**Ans :** (c) B A T H A T H E T H A T P T A H A T H M Q T H A T H E T H A T H A T H T A H A T

उपर्युक्त दी गई अक्षर सूची में 'THAT' शब्द 4 बार आया है।

6. नीचे दिये गए शब्दों को शब्दकोश के अनुसार क्रमानुसार व्यवस्थित कीजिए।

- (1) SELECT (2) SELDOM  
(3) SEND (4) SELFISH  
(5) SELLER

UPP Const. Mains Exam 2014

- (a) (2), (1), (5), (4), (3) (b) (2), (1), (4), (5), (3)  
 (c) (2), (5), (4), (1), (3) (d) (1), (2), (4), (5), (3)

**Ans : (b)** दिए गए शब्दों को शब्दकोश के अनुसार व्यवस्थित करने पर -

SEDOM → SELECT → SELFISH → SELLER →  
 (2) (1) (4) (5)  
 → SEND  
 (3)

7. निम्नलिखित अंक श्रेणी में ऐसे कितने 7 हैं जिनके ठीक पहले 4 नहीं है लेकिन ठीक बाद में 2 है?

34728729471357299772514723

UPP Const. Mains Exam 2014

- (a) 4 (b) 3  
 (c) 2 (d) 1

**Ans : (b)** 3 4 7 2 8 7 2 9 4 7 1 3 5 7 2 9 9 7 7 2 5 1 4 7 2 3  
 उपर्युक्त श्रेणी में ऐसे 7 की संख्या जिसके ठीक पहले 4 नहीं है लेकिन ठीक बाद 2 है = 3

8. निम्नलिखित अंक श्रेणी में ऐसे कितने 8 हैं जो पिछले अंक से पूर्णतः विभाजित हो तथा अपने अगले अंक से पूर्णतः विभाजित हो?

824517284842282698454832843183

UPP Const. Mains Exam 2014

- (a) 4 (b) 3  
 (c) 2 (d) 1

**Ans : (a)**

8 2 4 5 1 7 2 8 4 8 4 2 2 8 2 6 9 8 4 5 4 8 3 2 8 4 3 1 8 3  
 दी गई अंक श्रेणी में ऐसे 8 की संख्या जो पिछले एवं अपने अगले अंक से पूर्णतः विभाजित है = 4 अर्थात् (284, 484, 282, 284)

9. यदि डॉक्टर, बुखार, दवाई एवं स्वास्थ्य को क्रम में लिखें तो सही क्रम बताएँ।

UPP Const. Exam 2009

- (a) दवाई, स्वास्थ्य, बुखार, डॉक्टर  
 (b) डॉक्टर, बुखार, दवाई, स्वास्थ्य  
 (c) स्वास्थ्य, बुखार, दवाई, स्वास्थ्य  
 (d) बुखार, डॉक्टर, दवाई, स्वास्थ्य

**Ans : (d)** व्यवस्थित क्रम निम्नवत है-

बुखार → डॉक्टर → दवाई → स्वास्थ्य

10. शब्दों का सही प्राकृतिक क्रम बताइये?

UPP Const. Exam 2009

- (a) बचपन, शैशावावस्था, किशोरावस्था, यौवन, प्रौढ़  
 (b) बचपन, शैशावावस्था, यौवन, किशोरावस्था, प्रौढ़  
 (c) किशोरावस्था, बचपन, शैशावावस्था, यौवन, प्रौढ़  
 (d) शैशावावस्था, बचपन, किशोरावस्था, यौवन, प्रौढ़

**Ans : (d)** शब्दों का सही प्राकृति क्रम निम्नवत है-

शैशावावस्था → बचपन → किशोरावस्था → यौवन → प्रौढ़

11. निम्न शब्दों को उसी क्रम में लिखो जिसमें वे शब्द कोष में पाये जाते हैं?

- (i) SIGN (ii) SOLID  
 (iii) SIMPLE (iv) SCENE

UPP Const. Exam 2009

- (a) (i) (iv) (iii) (ii) (b) (ii) (iii) (iv) (i)  
 (c) (iv) (i) (iii) (ii) (d) (iii) (ii) (iv) (i)

**Ans : (c)**

अंग्रेजी शब्द कोष के अनुसार शब्दों का क्रम निम्नवत् होगा-

SCENE → SIGN → SIMPLE → SOLD

- (iv) (i) (iii) (ii)

अतः क्रम (iv), (i), (iii), (ii) होगा।

12. नीचे दिये गये शब्दों में से शब्दकोश में आखिरी शब्द कौन सा होगा?

UPP Const. Exam 2009

- (a) Opine (b) Opium  
 (c) Outer (d) Odour

**Ans : (c)** शब्दकोश के अनुसार शब्दों का घटता क्रम निम्नवत् है-

Odour → Opine → Opium → Outer

- (d) (a) (b) (c)

अतः स्पष्ट है कि उपर्युक्त शब्दों में Outer का क्रम सबसे बाद में आयेगा।

13. RAINBOW शब्द के अक्षरों को वर्णानुक्रम में व्यवस्थित करने के बाद इस शब्द में कितने अक्षरों की स्थिति अपरिवर्तित रहेगी?

UPP Const. Exam 26.10.2018/Morning

- (a) एक (b) तीन  
 (c) चार (d) दो

**Ans. (b)**

शब्द R A I N B O W  
 वर्णानुक्रम A B I N O R W

शब्द RAINBOW के अक्षरों को वर्णानुक्रम में व्यवस्थित करने के बाद तीन अक्षरों (I, N, W) की स्थिति अपरिवर्तित रहेगी

# 06.

## संख्या श्रृंखला (Number Series)

1. दी गई श्रृंखला में? की जगह पर सही संख्या चुनें।  
5, 41, 149, 329, ?

UPP Const. (Pre.) Exam 2013

- (a) 581 (b) 831  
(c) 501 (d) 402

Ans : (a) श्रृंखला निम्नवत् है-

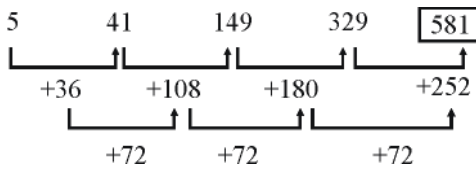

∴ ? = 581

निर्देश : (89-90) निम्नलिखित श्रृंखलाओं को पूरा करने के लिए विकल्पों में से उपयुक्त विकल्प चुनिए

2. 4, 7, 12, 19, 28, ..... ?

UPP Const. Mains Exam 2014

- (a) 30 (b) 36  
(c) 39 (d) 49

Ans : (c) श्रृंखला निम्नवत् है-

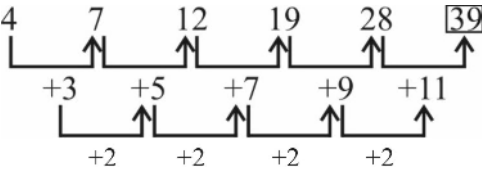

अतः ? = 39

निर्देश : (98-99) निम्नलिखित प्रश्नों में कौन-सा एक अनुक्रम में नहीं आता?

3. 2, 3, 5, 8, 12, 18, 23

UPP Const. Mains Exam 2014

- (a) 8 (b) 12  
(c) 18 (d) 23

Ans : (c) श्रृंखला निम्नवत् है-

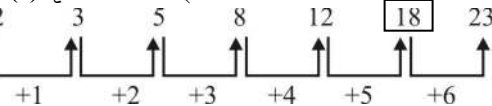

अतः दिए गए अनुक्रम में संख्या 18 गलत है इसके स्थान पर संख्या 17 होगी।

4. निम्नलिखित संख्या श्रेणी में केवल एक पद गलत है, उस गलत पद को ज्ञात करो।  
112, 114, 120, 124, 132, 142, 154

UPP Const. Mains Exam 2014

- (a) 114 (b) 120  
(c) 124 (d) 132

Ans : (b) श्रृंखला निम्नवत् है-

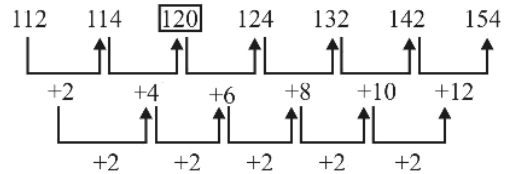

दी गई श्रेणी में संख्या 120 के स्थान पर संख्या 118 होनी चाहिए।  
अतः संख्या 120 गलत है।

5. 372 : 124 :: ? : ?

UPP Const. Mains Exam 2014

- (a) 81 : 243 (b) 900 : 450  
(c) 624 : 208 (d) 513 : 161

Ans : (c) जिस प्रकार,

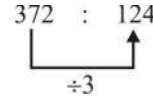

उसी प्रकार,

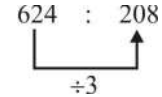

अतः ? : ? = 624 : 208

6. 6 : 18 :: ? : ?

UPP Const. Mains Exam 2014

- (a) 8 : 24 (b) 10 : 50  
(c) 4 : 10 (d) 10 : 52

Ans : (a) जिस प्रकार

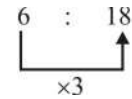

उसी प्रकार

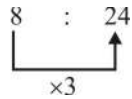

अतः ? : ? = 8 : 24

7. 1, 6, 6, 11, 11, 16, ?, ?

UPP Const. Mains Exam 2014

- (a) 13, 17 (b) 16, 21  
(c) 17, 21 (d) 21, 16

Ans : (b) श्रृंखला निम्नवत् है-

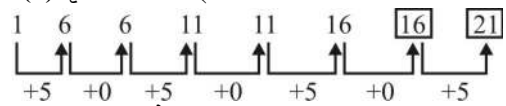

अतः ?, ? = 16, 21 होगा।

8. प्रश्नवाचक चिन्हों (?, ?) को बदलने के लिए दिए गए विकल्पों में से सही अंक का चुनाव करें :

- 1, 2, 3, 4, 5, 7, ?, ?

UPP Const. Exam 2009

- (a) 11, 13 (b) 10, 11  
(c) 8, 9 (d) 9, 11

Ans : (c)

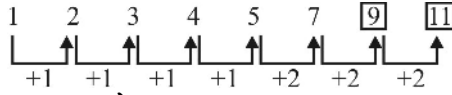

अतः  $?, ? = 9, 11$  होगा।

9. नीचे दी गई श्रृंखला में खाली जगह है। नीचे दिये गये सम्भावित उत्तर में से सही उत्तर चुनकर रिक्त स्थान भरिये

$$1 + 1 + 2 + 3 + 5 + 8 + 13 + \underline{\hspace{2cm}}$$

UPP Const. Exam 2009

- (a) 22 (b) 21  
(c) 28 (d) 34

Ans : (b) श्रृंखला निम्नवत् है-

$$1 + 1 + 2 + 3 + 5 + 8 + 13 + \boxed{21}$$

बाईं ओर के दो पदों को जोड़कर अगला पद प्राप्त किया गया है। जैसे-  $1 + 1 = 2, 2 + 3 = 5$

10. निम्न श्रृंखला में बेमेल संख्या चुनिये :

16, 17, 21, 30, 45, 71, 107

UPP Const. Exam 2009

- (a) 21 (b) 107  
(c) 16 (d) 45

Ans : (d) श्रृंखला निम्नवत् है-

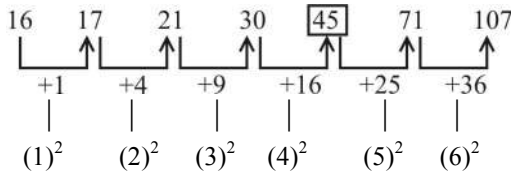

अतः स्पष्ट है कि 45 की जगह 46 होगा।

11. निम्न संख्याओं का अध्ययन कीजिए और उचित विकल्प ढूँढ कर श्रृंखला को पूरा कीजिए।

6, 3, 12, 6, 24, .....

UPP Const. Exam 2009

- (a) 48 (b) 12  
(c) 36 (d) 3

Ans : (b) श्रृंखला निम्नवत् है-

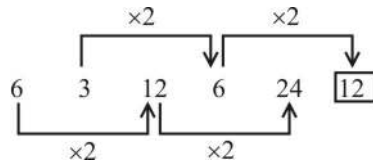

12. निम्नलिखित संख्या श्रृंखला में लुप्त संख्या की पहचान करे:

11, 22, 44, 66, ?

UPP Const. Exam 26.10.2018/Morning

- (a) 77 (b) 88  
(c) 99 (d) 110

Ans. (b) : श्रृंखला निम्नवत् है-

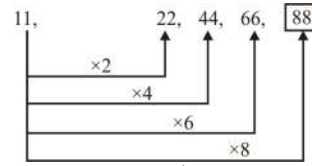

अतः श्रृंखला में अगली संख्या 88 है।

13. निम्नलिखित संख्या श्रृंखला में लुप्त संख्या की पहचान करे:

13, 4, 26, 8, 52, 7, 104, ?

UPP Const. Exam 26.10.2018/Morning

- (a) 4 (b) 5  
(c) 6 (d) 7

Ans. (b) : श्रृंखला निम्नवत् है-

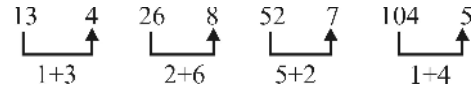

14. निम्नलिखित संख्या श्रृंखला में अगली संख्या की पहचान करे:

220, 284, 356, ?

UPP Const. Exam 26.10.2018/Morning

- (a) 400 (b) 411  
(c) 436 (d) 441

Ans. (c) : श्रृंखला निम्नवत् है-

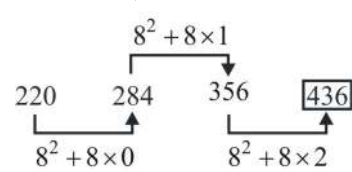

अतः अगली संख्या 436 है।

15. निम्नलिखित संख्या श्रृंखला में अगली संख्या की पहचान करे:

156, 272, 342, ?

UPP Const. Exam 26.10.2018/Morning

- (a) 506 (b) 529  
(c) 560 (d) 592

Ans. (a) : श्रृंखला निम्नवत् है-

$$13 \times 13 - 13 = 156$$

$$17 \times 17 - 17 = 272$$

$$19 \times 19 - 19 = 342$$

$$23 \times 23 - 23 = \boxed{506}$$

अतः श्रृंखला की अगली संख्या 506 है।

16. इस श्रृंखला में अगली संख्या कौन सी होगी?

5, 12, 26, 54, 110, ?

UPP Const. Exam 26.10.2018/Morning

- (a) 222 (b) 111  
(c) 224 (d) 220

Ans. (a)

श्रृंखला निम्नवत् है-

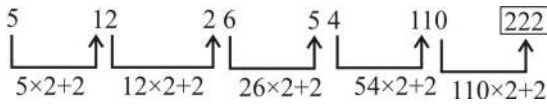

17. इस श्रृंखला में '?' के स्थान पर क्या आएगा?

7, 19, 43, 91, 2, 379

UPP Const. Exam 26.10.2018/Morning

- (a) 180 (b) 187  
(c) 182 (d) 184

Ans. (b) श्रृंखला निम्नवत् है-

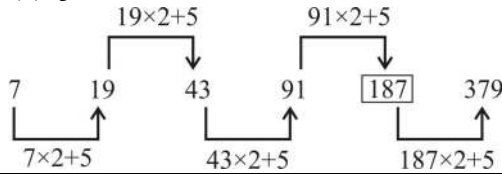

18. इस श्रृंखला में '?' के स्थान पर क्या आएगा?

9, 31, 97, 295, 2, 2671

UPP Const. Exam 26.10.2018/Morning

- (a) 890 (b) 889  
(c) 887 (d) 885

Ans. (b) श्रृंखला निम्नवत् है-

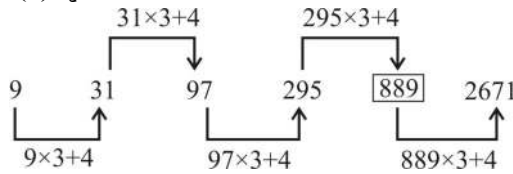

19. निम्न संख्या श्रृंखला में आगे क्या आयेगा?

12, 23, 34, 45, ?

UPP Const. Exam 26.10.2018/Evening

- (a) 52 (b) 54  
(c) 56 (d) 58

Ans : (c) दी गई संख्या श्रृंखला निम्नवत् पूर्ण होगी-



अतः विकल्प (c) सही है।

20. निम्न संख्या श्रृंखला में आगे क्या आयेगा?

151, 7, 181, 10, 211, 4, 241, ?

UPP Const. Exam 26.10.2018/Evening

- (a) 4 (b) 6  
(c) 7 (d) 9

Ans : (c) दी गई अक्षर श्रृंखला निम्नवत् होगी-

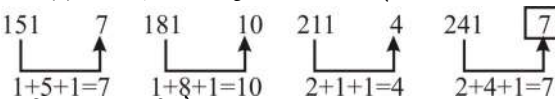

अतः विकल्प (c) सही है।

21. निम्न संख्या श्रृंखला में अगली संख्या क्या होगी?

2225, 2289, 2361, ?

UPP Const. Exam 26.10.2018/Evening

- (a) 2400 (b) 2411  
(c) 2421 (d) 2441

Ans : (d) दी गई अक्षर श्रृंखला निम्नवत् होगी-

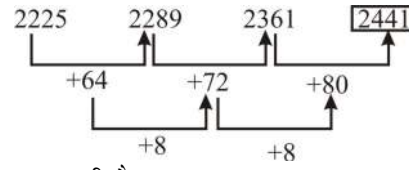

अतः विकल्प (d) सही है।

22. निम्न संख्या श्रृंखला में अगली संख्या क्या होगी?

315, 317, 322, 329, 340, ?

UPP Const. Exam 26.10.2018/Evening

- (a) 352 (b) 353  
(c) 357 (d) 363

Ans : (b) निम्न संख्या श्रृंखला पूर्ण रूप से निम्नवत् होगी। श्रृंखला की प्रत्येक अगली संख्या अपनी पूर्व संख्या में क्रमानुसार एक अभाज्य संख्या जोड़ने पर प्राप्त हो रही है।

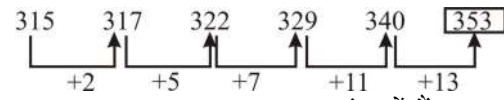

जहाँ पर 2, 5, 7, 11, व 13 अभाज्य संख्याएँ हैं अतः यहां पर विकल्प (b) सही होगा।

23. निम्नलिखित श्रृंखला में अगली संख्या कौन सी है?

4, 9, 17, 35, 69, ?

UPP Const. Exam 26.10.2018/Evening

- (a) 139 (b) 138  
(c) 140 (d) 142

Ans : (a) दी गई श्रृंखला पूर्ण रूप से निम्नवत् होगी-

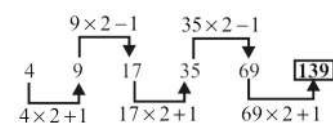

24. निम्नलिखित श्रृंखला में अगली संख्या कौन सी है?

4, 12, 16, 80, 86, 602, ?

UPP Const. Exam 26.10.2018/Evening

- (a) 603 (b) 610  
(c) 608 (d) 620

Ans : (b) दी गई श्रृंखला पूर्ण रूप में निम्नवत् होगी-

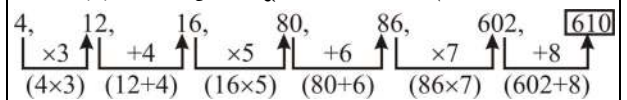

25. इस श्रृंखला में (?) के स्थान पर क्या आएगा?

11, 12, 23, 35, 58, ?

UPP Const. Exam 25.10.2018/Morning

- (a) 73 (b) 83  
(c) 93 (d) 103

Ans. (c) : श्रृंखला में बाईं ओर के दो संख्याओं का योग अगली तीसरी संख्या के बराबर है-

$$11+12=23$$

$$23+35=58$$

$$35+58=93$$

26. इस श्रृंखला में (?) के स्थान पर क्या आएगा?  
15, 6, 18, 9, 21, 3, 24, ?

UPP Const. Exam 25.10.2018/Morning

- (a) 4 (b) 6  
(c) 8 (d) 9

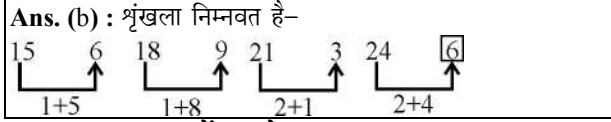

27. इस श्रृंखला में (?) के स्थान पर क्या आएगा?  
225, 289, 361, ?

UPP Const. Exam 25.10.2018/Morning

- (a) 400 (b) 411  
(c) 421 (d) 441

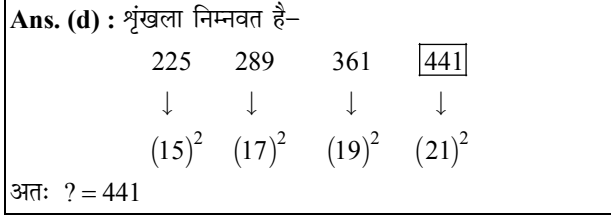

28. इस श्रृंखला में (?) के स्थान पर क्या आएगा?  
15, 17, 22, 29, 40, ?

UPP Const. Exam 25.10.2018/Morning

- (a) 52 (b) 53  
(c) 57 (d) 63

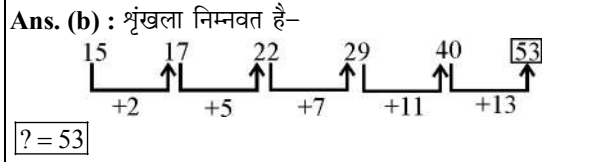

29. इस श्रृंखला में '?' के स्थान पर क्या आएगा?  
14, 22, 32, 44, 58, 74, ?

UPP Const. Exam 25.10.2018/Morning

- (a) 90 (b) 92  
(c) 84 (d) 87

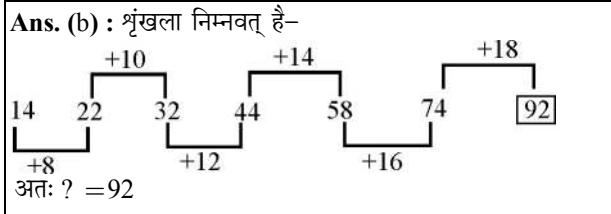

30. इस श्रृंखला में '?' के स्थान पर क्या आएगा?  
6, 96, 196, 306, ?

UPP Const. Exam 25.10.2018/Morning

- (a) 426 (b) 440  
(c) 395 (d) 450

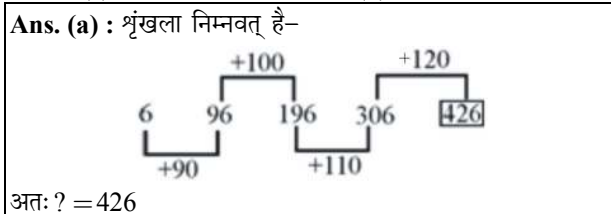

31. इस श्रृंखला में '?' के स्थान पर क्या आएगा?  
8, 24, 72, ?, 648

UPP Const. Exam 25.10.2018/Morning

- (a) 200 (b) 326  
(c) 232 (d) 216

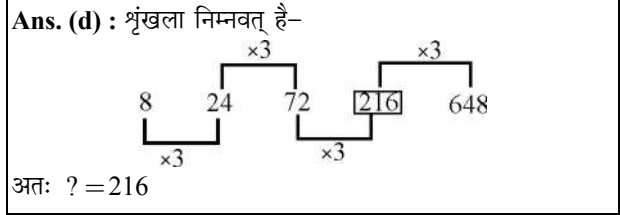

32. अनुपस्थित संख्या निर्धारित करें-

3, 4, 6, 9, 13, \_\_\_\_, 24

UPP Const. Exam 19.06.2018/Morning

- (a) 20 (b) 19  
(c) 17 (d) 18

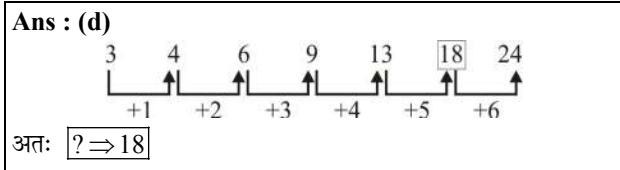

33. निम्नलिखित अनुक्रम में 8वीं संख्या कौन सी होगी-

12, 34, 78, 1516, \_\_\_\_,

UPP Const. Exam 19.06.2018/Morning

- (a) 256257 (b) 5556  
(c) 5657 (d) 255256

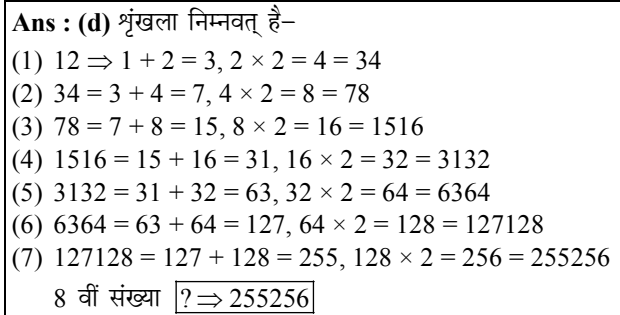

34. निम्नलिखित अनुक्रम में आगामी संख्या कौन सी होगी-

100, 121, 144, 169, ?

UPP Const. Exam 19.06.2018/Morning

- (a) 198 (b) 196  
(c) 194 (d) 192

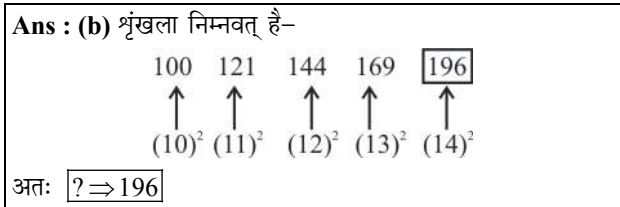

35. निम्नलिखित अनुक्रम में 7वीं संख्या कौन-सी होगी-

3, 6, 12, 24, \_\_\_\_

UPP Const. Exam 19.06.2018/Morning

- (a) 96 (b) 144  
(c) 192 (d) 288

Ans : (c) श्रृंखला निम्नवत् है-

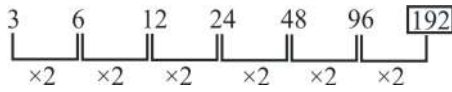

अतः 7वें स्थान पर 192 होगा।

36. निम्नलिखित क्रम में रिक्त स्थान की पूर्ति करें।

3, 15, 35, 63, ....., 143

UPP Const. Exam 19.06.2018/Evening

- (a) 89 (b) 78  
(c) 99 (d) 121

Ans : (c) संख्या श्रृंखला का क्रम निम्नवत् है।

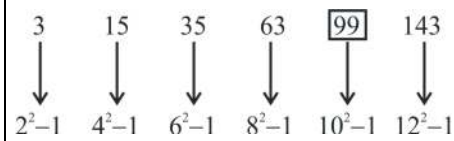

37. निम्नलिखित क्रम में अगली संख्या की पहचान करें :

2, 5, 10, 17, .....

UPP Const. Exam 19.06.2018/Evening

- (a) 18 (b) 28  
(c) 27 (d) 29

Ans : (\*) संख्या श्रृंखला का क्रम निम्नवत् है-

$$1^2 + 1 = 2$$

$$2^2 + 1 = 5$$

$$3^2 + 1 = 10$$

$$4^2 + 1 = 17$$

$$5^2 + 1 = 26$$

नोट : दिये गये विकल्प में 26 नहीं है जो कि प्रश्न का सही उत्तर है।

38. निम्नलिखित संख्या-श्रृंखला में अनुपस्थित संख्या ज्ञात करें।

4, 17, 34, 53, 76, ?

UPP Const. Exam 18.06.2018/Morning

- (a) 105 (b) 85  
(c) 95 (d) 103

Ans : (a)

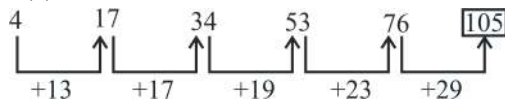

श्रृंखला में अभाज्य संख्या जोड़ने पर अगली संख्या प्राप्त होती है।

अतः ? = 105

39. दी गई श्रृंखला में अगली संख्या क्या होगी?

0, 2, 6, 12, 20, 30, 42, ?

UPP Const. Exam 18.06.2018/Morning

- (a) 64 (b) 50  
(c) 56 (d) 60

Ans : (c) श्रृंखला निम्नवत् है-



40. निम्नलिखित संख्या-क्रम को पूर्ण करें।

2, 5, 10, 17, 26, 37, ?

UPP Const. Exam 18.06.2018/Morning

- (a) 40 (b) 42  
(c) 49 (d) 50

Ans : (d) श्रृंखला निम्नवत् है-

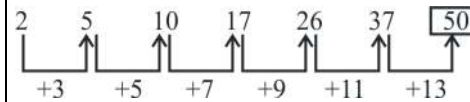

41. नीचे दी गई श्रृंखला में रिक्त स्थान पर क्या आएगा:

4, 12, 36, 108, 324, ....., 2916

UPP Const. Exam 18.06.2018/Morning

- (a) 972 (b) 1089  
(c) 989 (d) 672

Ans : (a) संख्या श्रृंखला का क्रम निम्नवत् है



42. निम्न श्रृंखला में रिक्त स्थान पर आने वाले विकल्प का चयन करें:

81, 121, 169, 225, ....., ?

UPP Const. Exam 18.06.2018/Morning

- (a) 291 (b) 289  
(c) 285 (d) 281

Ans : (b) संख्या श्रृंखला का क्रम निम्नवत् है।

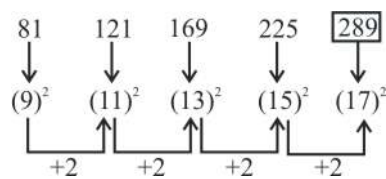

43. निम्नलिखित श्रृंखला में रिक्त स्थान पर क्या होगा?

5, 65, 6, 78, 7, 91, 8, ....., 9, 117

UPP Const. Exam 18.06.2018/Morning

- (a) 104 (b) 126  
(c) 114 (d) 108

Ans : (a) संख्या श्रृंखला का क्रम निम्नवत् है।

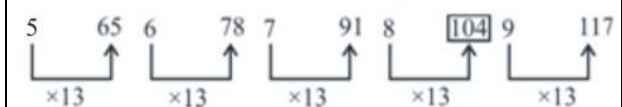



07.

## वर्णमाला श्रृंखला (Alphabetical Series)

1. नीचे चार अक्षर/संख्या समूह दिए गए हैं। चार में से कोई तीन किसी प्रकार के समान है। इन चार समूहों का विश्लेषण कर उस समूह को पहचाने जो तीन के समान नहीं है।

UPP Const. (Pre.) Exam 2013

- (a) ZMYL (b) REQD  
(c) ANBO (d) VIUH

Ans : (c)

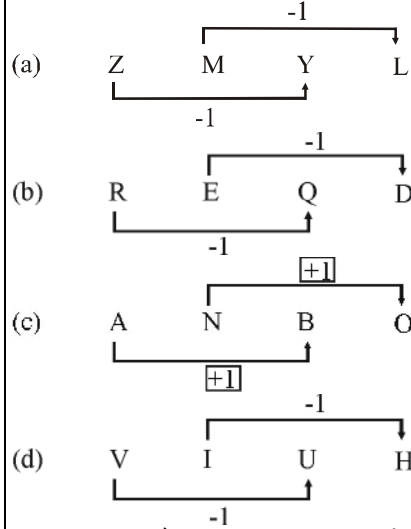

अतः स्पष्ट है कि, विकल्प (c) अन्य से भिन्न है।

2. दिए गए शब्द को पहचाने जो CLASSIFICATION के अक्षरों से नहीं बन सकता :

UPP Const. (Pre.) Exam 2013

- (a) FICTION (b) ACTION  
(c) NATION (d) LIAISON

Ans : (c) दिये गये शब्द 'CLASSIFICATION' में अक्षर 'N' केवल एक ही बार आया है जिस कारण इस शब्द से 'NATION' शब्द नहीं बनाया जा सकता।

3. अक्षरों का कौन सा समूह खाली स्थानों पर क्रमावर रखने से ही अक्षर श्रृंखला को पूरा करेगा?

ab-d-aaba-na-b adna-b

UPP Const. (Pre.) Exam 2013

- (a) dbanb (b) andaa  
(c) dabnd (d) andad

Ans : (b) श्रृंखला निम्नवत् है,

a b a d / n a / a b a d / n a / a b a d / n a / a b

अतः रिक्त स्थान की पूर्ति विकल्प (b) के अक्षरों andaa से होगी।

- निर्देश : (4-5) निम्नलिखित श्रृंखलाओं को पूरा करने के लिए विकल्पों में से उपयुक्त विकल्प चुनिए

4. b 3 P, c 6 R, d 12 T, e 24 V, ..... ?

UPP Const. Mains Exam 2014

- (a) f 46 X (b) g 48 X  
(c) g 48 V (d) f 48 X

Ans : (d) दी गई श्रृंखला निम्नवत् है-

$$b \xrightarrow{+1} c \xrightarrow{+1} d \xrightarrow{+1} e \xrightarrow{+1} f$$

$$3 \xrightarrow{\times 2} 6 \xrightarrow{\times 2} 12 \xrightarrow{\times 2} 24 \xrightarrow{\times 2} 48$$

$$p \xrightarrow{+2} r \xrightarrow{+2} t \xrightarrow{+2} v \xrightarrow{+2} x$$

अतः ?  $\Rightarrow$  f48X

5. निम्नलिखित अक्षर श्रेणी में रिक्त स्थान पर नीचे दिए गए चार विकल्प में से कौन-सा अक्षर आएगा?

X, U, R, O, L, .....?

UPP Const. Mains Exam 2014

- (a) I (b) M  
(c) J (d) K

Ans : (a) श्रृंखला निम्नवत् है-

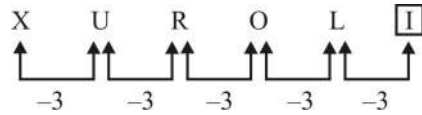

अतः ?  $\Rightarrow$  I

6. (?) के स्थान पर उपयुक्त विकल्प का चुनाव करें।  
mnOPQ RStuv wxYZA ?

UPP Const. Exam 2009

- (a) BCdef (b) bcdEF  
(c) BCDEF (d) BCDef

Ans : (a)

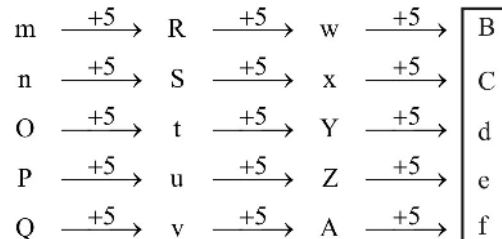

7. नीचे दिए गए श्रृंखला में खाली स्थान पर क्या होगा?  
C, e, G, i, K, .....?

UPP Const. Exam 2009

- (a) o, k (b) m, O  
(c) K, S (d) M, K

Ans : (b) श्रृंखला निम्नवत् है-

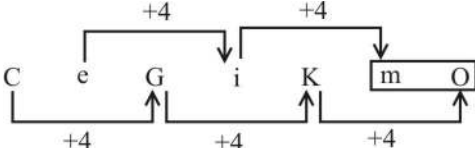

अतः विकल्प (b) होगा।

8. नीचे दी गई श्रृंखला में खाली जगह के स्थान पर दिये गये सम्भावित उत्तर में से सही उत्तर चुनकर भरिये।  
ACD, GIJ, \_\_\_\_\_

UPP Const. Exam 2009

- (a) MOP (b) MNO  
(c) MNP (d) NOP

Ans : (a) श्रृंखला निम्नवत् है-

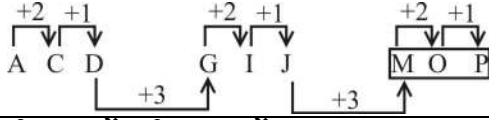

9. खाली स्थान में सही अक्षर भरें :  
ABZ, BCY, CDX, DEW, ?

UPP Const. Exam 2009

- (a) EFW (b) EGH  
(c) FHG (d) EFV

Ans : (d) श्रृंखला निम्नवत् है-

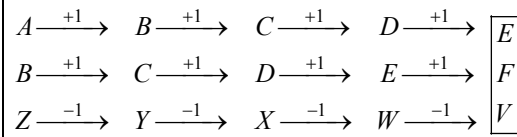

10. नीचे दिये गये विकल्पों में से सही विकल्प चुनकर श्रृंखला पूरा करो :  
d-1, g-4, j-9, m-16, ?

UPP Const. Exam 2009

- (a) n-49 (b) p-25  
(c) q-36 (d) r-18

Ans : (b) श्रृंखला निम्नवत् है-

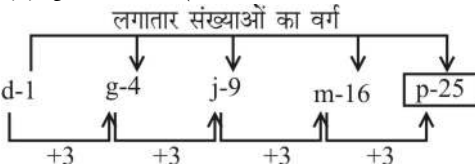

11. नीचे दिये गये विकल्पों में से सही विकल्प ढूँढ कर श्रृंखला को पूरा करो।  
BAZ, DCY, FEX, ?

UPP Const. Exam 2009

- (a) FXW (b) EFX  
(c) FEY (d) HGW

Ans : (d) श्रृंखला निम्नवत् है-

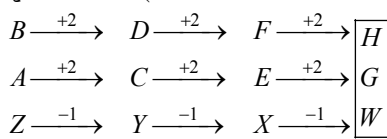

12. निम्नलिखित अक्षर, श्रृंखला में लुप्त अक्षर की पहचान करें?

K, O, S, ?

UPP Const. Exam 26.10.2018/Morning

- (a) T (b) U  
(c) V (d) W

Ans. (d) : श्रृंखला निम्नवत् है-

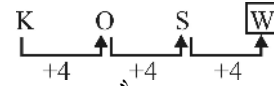

अतः श्रृंखला में लुप्त अक्षर W है।

13. निम्नलिखित अक्षर श्रृंखला में अगले शब्द की पहचान करें :

AZ, BY, CX, DW, ?

UPP Const. Exam 26.10.2018/Morning

- (a) EV (b) VE  
(c) EU (d) FU

Ans. (a) : AZ BY CX DW EV

श्रृंखला से स्पष्ट है कि A का विपरीत Z, B का Y, C का X, और D का W है तो इसी प्रकार E का विपरीत V होगा। अतः विकल्प (a) सत्य है।

14. निम्नलिखित अक्षर श्रृंखला में अगले शब्द की पहचान करें:

C, E, G, K, M, ?

UPP Const. Exam 26.10.2018/Morning

- (a) P (b) Q  
(c) R (d) S

Ans. (b) : 3 5 7 11 13 17  
C E G K M Q

अभाज्य संख्या की श्रृंखला है।

15. निम्न अक्षर श्रृंखला में आगे क्या आयेगा?

BEH, DGJ, FIL, HKN, ?

UPP Const. Exam 26.10.2018/Evening

- (a) IJP (b) IKP  
(c) JKP (d) JMP

Ans : (d) दी गई अक्षर श्रृंखला पूर्ण रूप में निम्नवत् होगी-

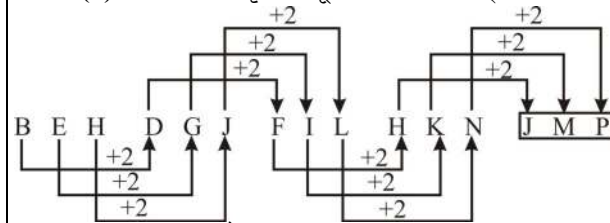

अतः विकल्प (d) सही है।

16. निम्न अक्षर श्रृंखला में आगे क्या आयेगा?

AU, EO, II, OE, ?

UPP Const. Exam 26.10.2018/Evening

- (a) SA (b) OO  
(c) UA (d) VA

Ans : (c) दी गई अक्षर श्रृंखला निम्नवत् होगी-

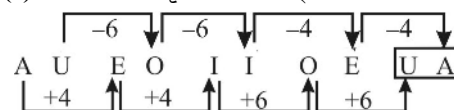

अतः विकल्प (c) सही है।

17. निम्न अक्षर शृंखला में आगे क्या आयेगा?  
CF, FI, IL, ?

UPP Const. Exam 26.10.2018/Evening

- (a) IJ (b) LO  
(c) OP (d) MO

Ans : (b) दी गई अक्षर शृंखला निम्नवत् होगी-

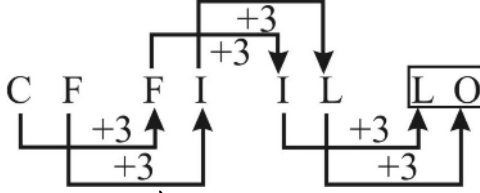

अतः विकल्प (b) सही है

18. दिए गए अक्षर शृंखला में अगला पद बतायें-  
BE, DG, FI, HK, ?

UPP Const. Exam 25.10.2018/Morning

- (a) IJ (b) IK  
(c) JK (d) JM

Ans. (d) : शृंखला निम्नवत् है-

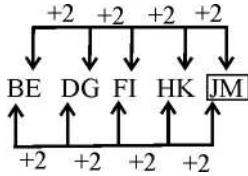

19. इस शृंखला में (?) के स्थान पर क्या आएगा?  
A, E, I, O, ?

UPP Const. Exam 25.10.2018/Morning

- (a) S (b) T  
(c) U (d) V

Ans. (c) : दी गयी शृंखला अंग्रेजी वर्णमाला के स्वरो की शृंखला है।

अतः ? = U

20. इस शृंखला में (?) के स्थान पर क्या आएगा?  
CFI, FIL, ILO, ?

UPP Const. Exam 25.10.2018/Morning

- (a) IJK (b) LOP  
(c) OPQ (d) LOR

Ans. (d) :

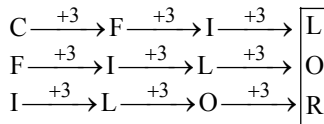

21. निम्नलिखित अनुक्रम में 11वां अक्षर कौन-सा होगा-  
A, C, E, \_\_\_\_\_

UPP Const. Exam 19.06.2018/Morning

- (a) X (b) W  
(c) V (d) U

Ans : (d) शृंखला निम्नवत् है-

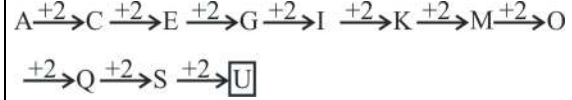

अतः 11वें अक्षर पर U होगा।

22. निम्नलिखित अनुक्रम में (?) के स्थान पर कौन सी संख्या आएगी?

D4X24E5H8T20L?

UPP Const. Exam 19.06.2018/Evening

- (a) 18 (b) 26 (c) 12 (d) 7

Ans : (c)



उपरोक्त अनुक्रम में पहले अंग्रेजी वर्णमाला उसके बाद उसका अंकीय मान दिया गया है अतः L का अंकीय मान 12 होगा।

23. निम्नलिखित शृंखला में कितने 'M' ऐसे हैं जिनके तुरंत पहले और तुरंत बाद में 'N' है?

M N N M N N M M M N N N O O M M M  
M N N M M M T T M N M N M N M N

UPP Const. Exam 19.06.2018/Evening

- (a) 3 (b) 5 (c) 7 (d) 4

Ans : (d)



दिये गये शृंखला में 4 ऐसे M हैं जिनके पहले N तथा बाद में N है।

24. निम्नलिखित क्रम में अगले अक्षर का चयन करें।  
Z, X, V, T, .....

UPP Const. Exam 19.06.2018/Evening

- (a) Q (b) R  
(c) S (d) A

Ans : (b) अक्षर शृंखला का क्रम निम्नवत् है-

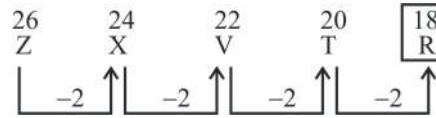

25. निम्नलिखित रिक्त स्थान में सही विकल्प प्रविष्ट करें :  
A1, E5, K11, \_\_\_\_\_, C29

UPP Const. Exam 19.06.2018/Evening

- (a) S17 (b) S19  
(c) M13 (d) M17

Ans : (b) अक्षर शृंखला क्रम निम्नवत् है-

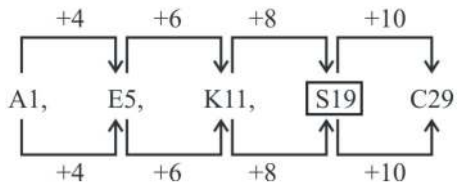

26. दी गई शृंखला में प्रश्नचिह्न के स्थान पर क्या लिखा जाएगा?

A1Y25C3G7W23O??

UPP Const. Exam 18.06.2018/Morning

- (a) 20 (b) 16  
(c) 15 (d) 18

Ans : (c) दी गयी शृंखला में अंग्रेजी वर्णमाला के अक्षर और उसके आंकिक मान को दर्शाया गया है-



27. निम्नलिखित शृंखला में ऐसे कितने T हैं जिनके ठीक पहले और बाद में 'E' हैं?

ETETTMEETEETETETETTEETTT  
EEETETETETETETE

UPP Const. Exam 18.06.2018/Morning

- (a) 7 (b) 6  
(c) 5 (d) 8

Ans : (d)

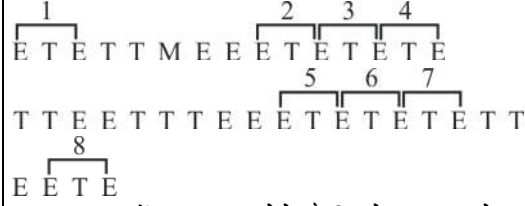

अतः शृंखला में कुल 8, T ऐसे है जिसके तुरंत पहले तथा बाद में E है।

28. दी गई शृंखला में प्रश्नचिह्न के स्थान पर क्या लिखा जाएगा?

8H24X7G15O17?

UPP Const. Exam 18.06.2018/Morning

- (a) T (b) R  
(c) Q (d) P

Ans : (c) शृंखला में अंग्रेजी वर्णमाला और उसके आंकिक मान को दर्शाया गया है-

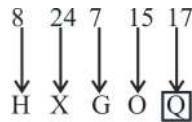

29. दी गई शृंखला में प्रश्नचिह्न के स्थान पर क्या लिखा जाएगा?

B2I9R18T20H?

UPP Const. Exam 18.06.2018/Morning

- (a) 6 (b) 7  
(c) 8 (d) 9

Ans : (c) शृंखला में अंग्रेजी वर्णमाला और उसके आंकिक मान को दर्शाया गया है-

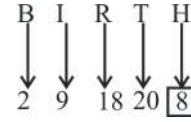

30. क्रम a, b, b, c, c, c, d, d, d, d, ..... का 29वाँ अक्षर क्या होगा?

UPP Const. Exam 18.06.2018/Morning

- (a) f (b) g  
(c) h (d) i

Ans : (c) शृंखला में अंग्रेजी वर्णमाला में आंकिक मान के बराबर पुनरावृत्ति हो रही है-

a, b, b, c, c, c, d, d, d, d, e, e, e, e, e, f, f, f, f, f, f, g, g, g, g, g, g, g, h, h, h, h, h, h, h, h, h  
अतः 29वाँ अक्षर h होगा।

31. निम्नलिखित शृंखला में ऐसे कितने T हैं जिनके तुरंत बाद 'IE' हैं?

ETIETTMEETEITETETTIEET  
TIETIEEETEITETETEITEIETI  
E

UPP Const. Exam 18.06.2018/Morning

- (a) 4 (b) 7  
(c) 6 (d) 5

Ans : (d)

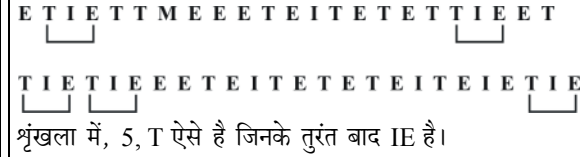

शृंखला में, 5, T ऐसे है जिनके तुरंत बाद IE है।

32. अनुक्रम: A, E, I, .... में 7वाँ अक्षर कौन-सा होगा?

UPP Const. Exam 18.06.2018/Morning

- (a) V (b) W  
(c) X (d) Y

Ans : (d) अक्षर शृंखला का 7वाँ अक्षर निम्नवत् होगा-

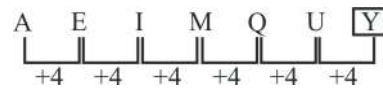

33. नीचे दी गई शृंखला में 10वें स्थान पर कौन सा अक्षर समूह होगा?

aaabcd, bccde, edeef, defgg,.....?

UPP Const. Exam 18.06.2018/Morning

- (a) jklm (b) jkkml  
(c) jkllm (d) kllmn

Ans : (a) अक्षर शृंखला में 10वें स्थान पर jklm होगा क्योंकि दी गयी अक्षर शृंखला के पहले पद में a दो बार, दूसरे पद में c दो बार, तीसरे पद में e दो बार प्रयोग हुआ है। यह शृंखला आगे भी इसी प्रकार चलती है।

# 08.

## कोडिंग डिकोडिंग (Coding decoding)

1. यदि 'VICTORY' को 'YLFWRUB' के रूप में कूटबद्ध किया गया है तो 'SUCCESS' को कैसे कूटबद्ध किया जाएगा?

UPP Const. (Pre.) Exam 2013

- (a) VXEEIVV (b) VXFFHVV  
(c) VYEEHVV (d) VYEFIVV

Ans : (b) जिस प्रकार,

V	I	C	T	O	R	Y
+3	+3	+3	+3	+3	+3	+3
↓	↓	↓	↓	↓	↓	↓
Y	L	F	W	R	U	B

उसी प्रकार,

S	U	C	C	E	S	S
+3	+3	+3	+3	+3	+3	+3
↓	↓	↓	↓	↓	↓	↓
V	X	F	F	H	V	V

2. यदि 'आसमान' को 'काला' कहा जाए, 'काला' को 'जल' कहा जाए, 'जल' को 'हरा' कहा जाए, 'हरा' को 'बादल' कहा जाए, 'बादल' को 'नीला' कहा जाए, 'नीला' को 'जमीन' कहा जाए, 'जमीन' को 'लाल' कहा जाए तो मछलियाँ कहाँ रहेंगी?

UPP Const. (Pre.) Exam 2013

- (a) काला (b) हरा  
(c) नीला (d) लाल

Ans : (b) सार्वभौमिक सत्य है कि, 'मछलियाँ' 'पानी' में रहती हैं लेकिन 'पानी' को प्रश्न में 'हरा' कहा गया है अतः मछलियाँ 'हरा' में रहेगी।

3. यदि 'DICTIONARY' को 1234256789 लिखा जाए, तो 'ORDINARY' को कैसा लिखा जाएगा?

UPP Const. Mains Exam 2014

- (a) 57362789 (b) 59126789  
(c) 56126789 (d) 58126789

Ans : (d) जिस प्रकार,

D	I	C	T	I	O	N	A	R	Y
↓	↓	↓	↓	↓	↓	↓	↓	↓	↓
1	2	3	4	2	5	6	7	8	9

उसी प्रकार,

O	R	D	I	N	A	R	Y
↓	↓	↓	↓	↓	↓	↓	↓
5	8	1	2	6	7	8	9

निर्देश : (4-5) निम्नलिखित प्रश्नों में कौन-सा एक अनुक्रम में नहीं आता?

4. PSVYB, EHKNO, TWZCF, ILORU

UPP Const. Mains Exam 2014

- (a) PSVYB (b) EHKNO  
(c) TWZCF (d) ILORU

Ans : (b)

P	→ <sup>+3</sup>	S	→ <sup>+3</sup>	V	→ <sup>+3</sup>	Y	→ <sup>+3</sup>	B
E	→ <sup>+3</sup>	H	→ <sup>+3</sup>	K	→ <sup>+3</sup>	N	→ <sup>+1</sup>	O
T	→ <sup>+3</sup>	W	→ <sup>+3</sup>	Z	→ <sup>+3</sup>	C	→ <sup>+3</sup>	F
I	→ <sup>+3</sup>	L	→ <sup>+3</sup>	O	→ <sup>+3</sup>	R	→ <sup>+3</sup>	U

अतः स्पष्ट है कि, EHKNO अन्य सभी विकल्पों से भिन्न है।

5. जिस प्रकार 'PSYCHOLOGY' का संबंध 'MIND' से है उसी प्रकार 'TRIGONOMETRY' का संबंध है।

UPP Const. Mains Exam 2014

- (a) SINE (b) HEIGHT  
(c) MATHEMATICS (d) TRINGLE

Ans : (d) जिस प्रकार 'PSYCHOLOGY' (मनोविज्ञान) के अंतर्गत 'MIND' (मन) का अध्ययन किया जाता है उसी प्रकार 'TRIGONOMETRY' (त्रिकोणमिति) के अंतर्गत TRINGLE (त्रिकोण) का अध्ययन किया जाता है।

6. यदि E = 5 और HOTEL = 60 हो, तो LAMB का कूटांक क्या होगा?

UPP Const. Mains Exam 2014

- (a) 28 (b) 7  
(c) 10 (d) 26

Ans : (a) जिस प्रकार, E = 5

HOTEL = 8 + 15 + 20 + 5 + 12 ⇒ 60

उसी प्रकार,

LAMB = 12 + 1 + 13 + 2 ⇒ 28

7. यदि 'NOIDA' को 39658 के रूप में लिखा जाता है, तो 'INDIA' को कैसे लिखा जाएगा?

UPP Const. Mains Exam 2014

- (a) 36568 (b) 65368  
(c) 63568 (d) 63569

Ans : (c) प्रश्नानुसार,

N → 3, O → 9, I → 6, D → 5

तथा A → 8

∴ INDIA → 63568

8. यदि अंग्रेजी वर्णमाला में A की जगह 2, B की जगह 1, C की जगह 4, D की जगह 3, E की जगह 6 और F की जगह 5 लिखा जाए तथा आगे भी ऐसा ही लिखा जाए, तो M के स्थान पर क्या लिखा जाएगा?

UPP Const. Mains Exam 2014

- (a) 13 (b) 15  
(c) 14 (d) 16

**Ans : (c)** A = 2, B = 1, C = 4, D = 3, E = 6, F = 5, G = 8, H = 7, I = 10, J = 9, K = 12, L = 11, M = 14, N = 13  
अंग्रेजी वर्णमाला के क्रमशः दो अक्षर को आपस में अंकीय मान को बदलकर लिखा गया है। जैसे - A = 1, B = 2 होता है जबकि प्रश्न में इसका मान A = 2, B = 1 दिया गया है उसी प्रकार M = 13 होता है जबकि अगला अक्षर N = 14 होता है M तथा N का मान आपस में बदलकर उत्तर किया जायेगा।  
अतः इस व्यवस्था में M के लिए 14 लिखा जाएगा।

9. यदि किसी सांकेतिक भाषा में 'ANTICIPATION' को 'ICITNANOITAP' लिखा जाता है, तो उसी भाषा में 'PRODUCTIVITY' को कैसे लिखा जाएगा?

UPP Const. Mains Exam 2014

- (a) CUDORPYTIVTI (b) CUDORPYTIVIT  
(c) CUDORPTYIVIT (d) CUDOPRYTIVIT

**Ans : (b)** जिस प्रकार,  
ANTICIPATION → ICITNANOITAP  
1 2 3 4 5 6 7 8 9 10 11 12    6 5 4 3 2 1 12 11 10 9 8 7  
उसी प्रकार,  
PRODUCTIVITY → CUDORPYTIVIT  
1 2 3 4 5 6 7 8 9 10 11 12    6 5 4 3 2 1 12 11 10 9 8 7

10. यदि किसी सांकेतिक भाषा में 'HONESTY' को 2304516 लिखा जाता है, तो किस शब्द के लिए उसी भाषा में 0425361 लिखा जाएगा?

UPP Const. Mains Exam 2014

- (a) YENHSOT (b) NEHSOYT  
(c) NESHOYT (d) इनमें से कोई नहीं

**Ans : (b)** प्रश्नानुसार H → 2, O → 3, N → 0, E → 4, S → 5, T → 1 तथा Y → 6  
∴ 0425361 → NEHSOYT

11. यदि 'नारंगी' को 'मक्खन', 'मक्खन' को 'साबुन', 'साबुन' को 'स्याही', 'स्याही' को 'शहद' और 'शहद' को 'नारंगी' कहा जाए, तो वस्त्रों की धुलाई में क्या प्रयोग किया जाता है?

UPP Const. Mains Exam 2014

- (a) शहद (b) मक्खन  
(c) साबुन (d) स्याही

**Ans : (d)** वस्त्रों की धुलाई में साबुन का प्रयोग किया जाता है प्रश्न में साबुन को स्याही कहा गया है। अतः वस्त्रों की धुलाई में स्याही का प्रयोग होगा।

प्रश्न संख्या 12 और 13 के लिए निर्देश :

यदि किसी भाषा में 'DREAM' का कोड 78026 तथा CHILD का कोड 53417 है, तो इस कोड के आधार पर दिए गए शब्दों का कोड बताइए।

12. CAMERA

UPP Const. Mains Exam 2014

- (a) 758053 (b) 528062  
(c) 526082 (d) 783058

**Ans : (c)** प्रश्नानुसार,

D → 7                      C → 5  
R → 8                      H → 3  
E → 0                      I → 4  
A → 2                      L → 1  
M → 6                      D → 7

∴ CAMERA → 526082

13. LEADER

UPP Const. Mains Exam 2014

- (a) 102708 (b) 120728  
(c) 172080 (d) 102780

**Ans : (a)** ∴ LEADER → 102708

14. RODE : 24 :: LANE : ?

UPP Const. Mains Exam 2014

- (a) 11 (b) 18  
(c) 19 (d) 14

**Ans : (d)**

जिस प्रकार, RODE = 18 + 15 + 4 + 5 ⇒ 42  
तथा 42 - 18 = 24  
उसी प्रकार, LANE = 12 + 1 + 14 + 5 ⇒ 32  
तथा 32 - 18 = 14  
अतः ? = 14

15. DQPVE : CROWD :: INRVF : ?

UPP Const. Mains Exam 2014

- (a) HOUSE (b) UOSED  
(c) HORSE (d) MOUSE

**Ans : (a)** जिस प्रकार,

D Q P V E : C R O W D  
-1    -1    -1    -1    -1  
+1    +1    +1    +1    +1  
-1    -1    -1    -1    -1  
+1    +1    +1    +1    +1  
-1    -1    -1    -1    -1

उसी प्रकार,

I N V R F : H O U S E  
-1    -1    -1    -1    -1  
+1    +1    +1    +1    +1  
-1    -1    -1    -1    -1  
+1    +1    +1    +1    +1  
-1    -1    -1    -1    -1

16. CFL, EIK, GLJ, IOI, ?

UPP Const. Mains Exam 2014

- (a) KRH (b) KRJ  
(c) JRH (d) KOH

**Ans : (a)** शृंखला निम्नवत् है—  
 C  $\xrightarrow{+2}$  E  $\xrightarrow{+2}$  G  $\xrightarrow{+2}$  I  $\xrightarrow{+2}$  K  
 F  $\xrightarrow{+3}$  I  $\xrightarrow{+3}$  L  $\xrightarrow{+3}$  O  $\xrightarrow{+3}$  R  
 L  $\xrightarrow{-1}$  K  $\xrightarrow{-1}$  J  $\xrightarrow{-1}$  I  $\xrightarrow{-1}$  H  
 अतः ? = KRH

17. 2, PSVYB, EHKNQ, TWZCE, ILORU  
 UPP Const. Mains Exam 2014  
 (a) BEHKN (b) ADGJM  
 (c) SVYBE (d) ZCFIL

**Ans : (b)** शृंखला निम्नवत् है—  
 A  $\xrightarrow{+15}$  P  $\xrightarrow{+15}$  E  $\xrightarrow{+15}$  T  $\xrightarrow{+15}$  I  
 D  $\xrightarrow{+15}$  S  $\xrightarrow{+15}$  H  $\xrightarrow{+15}$  W  $\xrightarrow{+15}$  L  
 G  $\xrightarrow{+15}$  V  $\xrightarrow{+15}$  K  $\xrightarrow{+15}$  Z  $\xrightarrow{+15}$  O  
 J  $\xrightarrow{+15}$  Y  $\xrightarrow{+15}$  N  $\xrightarrow{+15}$  C  $\xrightarrow{+15}$  R  
 M  $\xrightarrow{+15}$  B  $\xrightarrow{+15}$  Q  $\xrightarrow{+15}$  E  $\xrightarrow{+15}$  U  
 अतः ? = ADGJM

18. यदि अंग्रेजी की वर्णमाला के अक्षरों को विपरीत क्रम में लिखें तो N के दाईं ओर 8 वां अक्षर बतायें।  
 UPP Const. Exam 2009  
 (a) F (b) U  
 (c) E (d) G

**Ans : (a)** अक्षरों को विपरीत क्रम में रखने पर —  
 Z Y X W V U T S R Q P O  
 N M L K J I H G F E D C B A  
 दाये ओर से आठवाँ  
 अतः N के दाईं ओर 8वां अक्षर F है।

19. निर्देशानुसार करें :  
 कतिपय कोड प्रणाली में HNDT को 6394 के रूप में कूटबद्ध किया गया है। इसी कोड प्रणाली के तहत आप THD को किस प्रकार कूटबद्ध करेंगे?  
 UPP Const. Exam 2009  
 (a) 604 (b) 428  
 (c) 439 (d) 349

**Ans : (\*)** प्रश्नानुसार H=6, N=3, D= 9, T= 4  
 $\therefore$  THD = 469  
 नोट— आयोग ने इस प्रश्न को निरस्त कर दिया है।

20. 'RST' '181920' से जिस प्रकार संबंधित है, उसी प्रकार 'GHI' किस से संबंधित है?  
 UPP Const. Exam 26.10.2018/Morning  
 (a) 8910 (b) 7611  
 (c) 789 (d) 7810

**Ans. (c) :**  
 जिस प्रकार, R  $\rightarrow$  18 उसी प्रकार, G  $\rightarrow$  7  
 S  $\rightarrow$  19 H  $\rightarrow$  8  
 T  $\rightarrow$  20 I  $\rightarrow$  9  
 अतः GHI को 789 से लिखेंगे।

21. यदि किसी कोड भाषा में SEISMO को TEJSNO लिखा जाता है, तो उसी भाषा EARTH को किस प्रकार लिखा जाएगा?  
 UPP Const. Exam 26.10.2018/Morning  
 (a) FASTID (b) EBRUHD  
 (c) EFTASN (d) EARDHT

**Ans. (a) :** जिस प्रकार,  
 शब्द S E I S M O  
 $+1\downarrow +0\downarrow +1\downarrow +0\downarrow +1\downarrow +0\downarrow$   
 कोड T E J S N O  
 उसी प्रकार,  
 शब्द E A R T H D  
 $+1\downarrow +0\downarrow +1\downarrow +0\downarrow +1\downarrow +0\downarrow$   
 कोड F A S T I D  
 अतः शब्द EARTH का कोड FASTID है।

22. यदि किसी कोड में MASTER को TBNSFU लिखा जाता है, तो उसी कोड में DANCER को किस प्रकार लिखा जाएगा?  
 UPP Const. Exam 26.10.2018/Morning  
 (a) NADSFO (b) OBEREC  
 (c) NADREC (d) OBESFD

**Ans. (d) :** जिस प्रकार,  
 शब्द M A S T E R  
 $\swarrow \quad \searrow \quad \swarrow \quad \searrow$   
 कोड T B N S F U  
 उसी प्रकार,  
 शब्द D A N C E R  
 $\swarrow \quad \searrow \quad \swarrow \quad \searrow$   
 कोड O B E S F D  
 अतः शब्द DANCER का कोड OBESFD

23. यदि किसी कोड भाषा में CHICKEN को DHJCLEO लिखा जाता है, तो उसी कोड भाषा में FISHN को किस प्रकार लिखा जाएगा?  
 UPP Const. Exam 26.10.2018/Morning  
 (a) FJSIN (b) GITHO  
 (c) FISHO (d) GISHO

**Ans. (b) :** जिस प्रकार,  
 शब्द C H I C K E N  
 $+1\downarrow +0\downarrow +1\downarrow +0\downarrow +1\downarrow +0\downarrow +1\downarrow$   
 कोड D H J C L E O  
 उसी प्रकार,  
 शब्द F I S H N  
 $+1\downarrow +0\downarrow +1\downarrow +0\downarrow +1\downarrow$   
 कोड G I T H O  
 अतः शब्द FISHN का कोड GITHO है।

24. 'EFG' '789' से उसी प्रकार से संबंधित है जैसे 'OPQ' .....से संबंधित है:

UPP Const. Exam 26.10.2018/Evening

- (a) 171819 (b) 131415  
(c) 151617 (d) 678

Ans : (a) जिस प्रकार से-

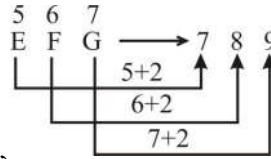

ठीक उसी प्रकार से-

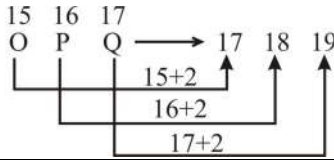

25. किसी कोड भाषा में CRIMINAL को RCJNJLAN के रूप में लिखा जाता है तो उसी भाषा में TERMITES को कैसे कोडित किया जाएगा?

UPP Const. Exam 26.10.2018/Evening

- (a) ETJPSNOK (b) TPJKMNB  
(c) ETSNJSET (d) SNJPOKLA

Ans : (c) जिस प्रकार से-

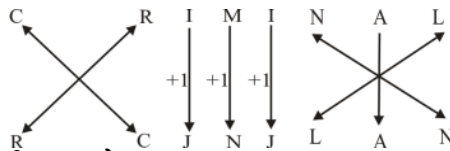

ठीक उसी प्रकार से-

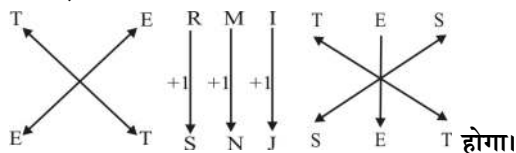

26. किसी कोड भाषा में GRAMMAR को HSBNNBS के रूप में लिखा जाता है तो उसी कोड भाषा में GRATING को कैसे कोडित किया जाएगा?

UPP Const. Exam 26.10.2018/Evening

- (a) NIGRATG (b) HSBUJOH  
(c) ARGTGNI (d) ANCPOKL

Ans : (b) जिस प्रकार से,

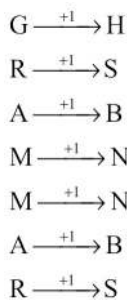

होगा।

ठीक उसी प्रकार से

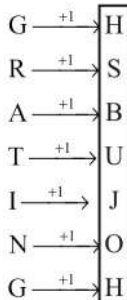

27. यदि किसी कोड भाषा में COURSE, AMSPQC बन जाता है तो उसी कोड भाषा में SPEAK क्या बन जाएगा?

UPP Const. Exam 26.10.2018/Evening

- (a) QNCYI (b) QNCLJ  
(c) NCPLO (d) YKMGP

Ans : (a) जिस प्रकार से,

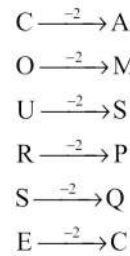

होगा।

ठीक उसी प्रकार से

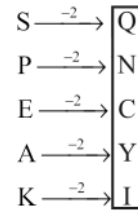

28. 'EFG' '567' से जिस प्रकार सम्बन्धित है, उसी प्रकार 'OPQ' किससे सम्बन्धित है?

UPP Const. Exam 25.10.2018/Morning

- (a) 141516 (b) 131415  
(c) 151617 (d) 678

Ans. (c) : जिस प्रकार-



उसी प्रकार-

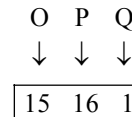

29. यदि किसी कूटभाषा में ROTATE को URWDWH लिखा जाता है, तो उसी भाषा में COUNTING को किस प्रकार लिखा जाएगा?

UPP Const. Exam 25.10.2018/Morning

- (a) FRXQWLQJ (b) RJPSTUD  
(c) WPLMOSUK (d) TMJCKVPE

Ans. (a) : जिस प्रकार

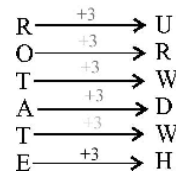

उसी प्रकार

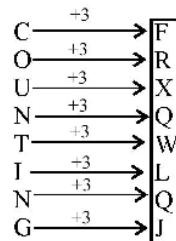

30. यदि किसी कोड में CHORUS को PIDTVS लिखा जाता है, तो उसी कोड में SINGER को किस प्रकार लिखा जाएगा?

UPP Const. Exam 25.10.2018/Morning

- (a) JOTLHF (b) OJTMHK  
(c) JOPFTH (d) OJTSFH



**Ans. (d) :** जिस प्रकार  



31. यदि किसी कोड भाषा में VEGETABLE को FMCBUEHFV लिखा जाता है, तो उसी कोड भाषा में ARSENAL को किस प्रकार लिखा जाएगा?

UPP Const. Exam 25.10.2018/Morning

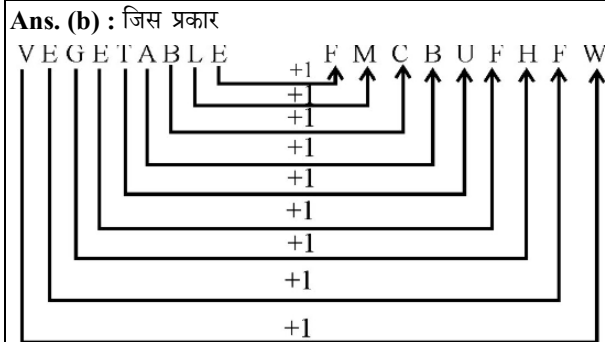
- (a) MBGLECT (b) MBOFTSB  
 (c) BGKMORC (d) OBCSKLM

**Ans. (b) :** जिस प्रकार  

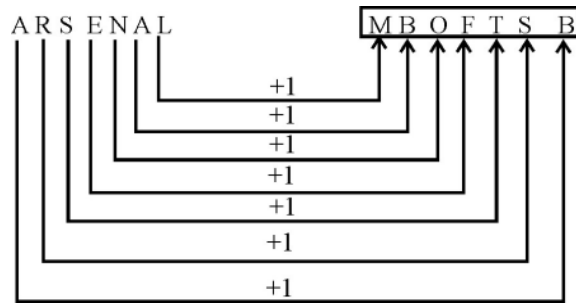
उसी प्रकार



32. 'LENTSI' का मतलब 'DLOU' है इसी प्रकार 'GBI' का मतलब '.....'

UPP Const. Exam 19.06.2018/Morning

- (a) HORST (b) ALLMS  
 (c) AFT (d) HINT

**Ans : (b)** जिस प्रकार, LENTSI से सार्थक शब्द SILENT (शांत) एवं DLOU से सार्थक शब्द LOUD बनाया जाता है और दोनों सार्थक शब्द एक दूसरे के विलोम शब्द हैं।

इसी प्रकार GBI से सार्थक शब्द BIG बनता है तथा BIG का विलोम शब्द SMALL होता है जो विकल्प (b) ALLMS से सार्थक शब्द बनाने से प्राप्त होगा।

अतः ? ⇒ ALLMS

33. 'BAG' का मतलब 'FED' है, इसी प्रकार 'GOD' का मतलब '.....' है

UPP Const. Exam 19.06.2018/Morning

- (a) KSA (b) LSA  
 (c) KSB (d) LSB

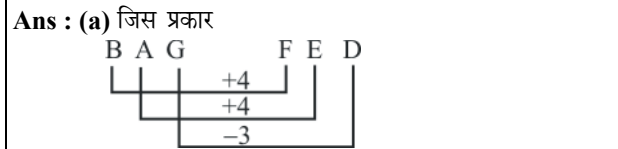
**Ans : (a)** जिस प्रकार  

उसी प्रकार



अतः ? ⇒ KSA

34. 'LETTER' का मतलब 'NGVVGT' है, इसी प्रकार 'ZERO' का मतलब '.....' है-

UPP Const. Exam 19.06.2018/Morning

- (a) XGTQ (b) ZGTQ  
 (c) BGTQ (d) BHUP

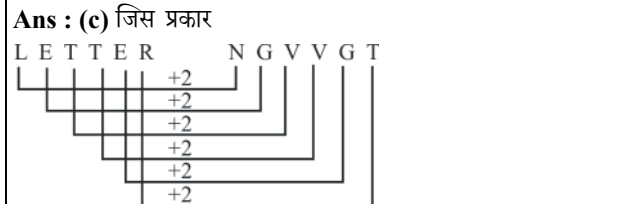
**Ans : (c)** जिस प्रकार  

उसी प्रकार

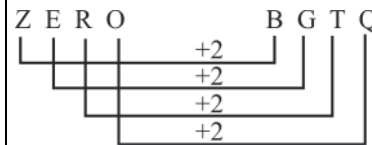

अतः ? ⇒ BGTQ

35. यदि TIME = 209135, तो CLOCK = ?

UPP Const. Exam 19.06.2018/Morning

- (a) 31215314 (b) 31215511  
 (c) 31215311 (d) 31915311

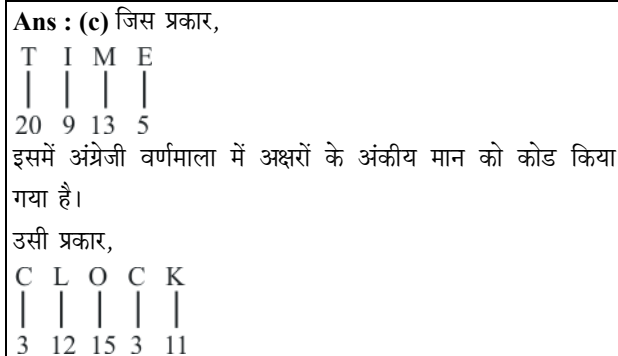
**Ans : (c)** जिस प्रकार,  

इसमें अंग्रेजी वर्णमाला में अक्षरों के अंकीय मान को कोड किया गया है।

उसी प्रकार,



36. यदि किसी कूट भाषा में 'MINISTER' को 'RETSINIM' लिखा जाता है तो आप 'PRESIDENT' को क्या लिखेंगे-

UPP Const. Exam 19.06.2018/Morning

- (a) SIPRETND (b) TNEDISERP  
 (c) PREDETSI (d) TNEDIPRES

**Ans : (b)** जिस प्रकार,  
 M I N I S T E R  $\xrightarrow{\text{विपरीत क्रम}}$  R E T S I N I M

उसी प्रकार  
 P R E S I D E N T  $\xrightarrow{\text{विपरीत क्रम}}$  T N E D I S E R P

37. एक निश्चित कूट भाषा में BAD को 16-1-4 कोड किया जाता है। CAGE का कोड क्या होगा—  
 UPP Const. Exam 19.06.2018/Morning  
 (a) 9-1-49-25 (b) 25-49-1-9  
 (c) 16-1-4-9 (d) 25-1-9-49

**Ans : (b)** जिस प्रकार

B A D  
 2 1 4                      16 1 4  
 (4)<sup>2</sup>  
 (1)<sup>2</sup>  
 (2)<sup>2</sup>

उसी प्रकार

C A G E  
 3 1 7 5                      25 49 1 9  
 (5)<sup>2</sup>  
 (7)<sup>2</sup>  
 (1)<sup>2</sup>  
 (3)<sup>2</sup>

अतः ?  $\Rightarrow$  25-49-1-9

38. एक निश्चित कूट भाषा में THANKS को SKNTHA कोड किया जाता है। REGRET का कोड क्या होगा—  
 UPP Const. Exam 19.06.2018/Morning  
 (a) REGTER (b) GERRET  
 (c) TERREG (d) TRREG

**Ans : (c)** जिस प्रकार,

T H A N K S  $\xrightarrow{\text{विपरीत क्रम}}$  S K N T H A

उसी प्रकार,  
 R E G R E T  $\xrightarrow{\text{विपरीत क्रम}}$  T E R R E G

अतः ?  $\Rightarrow$  TERREG

39. अगर एक निश्चित संकेत भाषा में, शब्द MUMBAI को NTNABH लिखा जाता है, तो शब्द KANPUR को उसी कोड में कैसे लिखा जाएगा?

UPP Const. Exam 19.06.2018/Evening  
 (a) JBMQTS (b) NAKRUP  
 (c) LZOOVQ (d) LBOQVS

**Ans : (c)** जिस प्रकार,  
 M U M B A I                      N T N A B H

उसी प्रकार,  
 K A N P U R                      L Z O O V Q

अतः ?  $\Rightarrow$  LZOOVQ

40. यदि GOOD = 41, तो BAD = ?  
 UPP Const. Exam 19.06.2018/Evening  
 (a) 6 (b) 12  
 (c) 7 (d) 10

**Ans : (c)** जिस प्रकार,  
 G O O D  
 7 15 15 4  $\Rightarrow 7 + 15 + 15 + 4 = 41$

उसी प्रकार,  
 B A D  
 2 1 4  $\Rightarrow 2 + 1 + 4 = 7$

41. यदि ACTIVE = 60, तो PASSIVE = ?  
 UPP Const. Exam 19.06.2018/Evening  
 (a) 100 (b) 80  
 (c) 91 (d) 55

**Ans : (c)** जिस प्रकार  
 A C T I V E  
 1 3 20 9 22 5  $\Rightarrow 1 + 3 + 20 + 9 + 22 + 5 = 60$

उसी प्रकार,  
 P A S S I V E  
 16 1 19 19 9 22 5  $\Rightarrow 16 + 1 + 19 + 19 + 9 + 22 + 5 = 91$

अतः ?  $\Rightarrow$  91

42. यदि एक निश्चित संकेत-लिपि में, शब्द 'Silk' को '1991211' लिखा जाता है, तो शब्द 'Cotton' को उसी कोड में कैसे लिखा जाएगा?  
 UPP Const. Exam 19.06.2018/Evening  
 (a) 31514152020 (b) 35201201514  
 (c) 32015152014 (d) 31520201514

**Ans : (d)** जिस प्रकार,

S i l k  
 19 9 12 11

उसी प्रकार

C	o	t	t	o	n
3	15	20	20	15	14

नोट :- इसमें अंग्रेजी वर्णमाला के अक्षरों को अंकीय मान रखकर कूट किया गया है।  
अतः ? ⇒ 3 15 20 20 15 14

43. निम्नलिखित में से कौन सा विकल्प भाज्य संख्या (कॉम्पोजिट नंबर) नहीं है?  
*UPP Const. Exam 19.06.2018/Evening*
- (a) 133 (b) 433  
(c) 533 (d) 833

**Ans : (b)** 133, 7 से एवं 533 13 से तथा 833, 17 से विभाज्य है जबकि 433 एक अभाज्य संख्या है जो स्वयं या एक के अलावा किसी दूसरी संख्या से विभाज्य नहीं है।

44. यदि कोड भाषा में 'MATTER' को 'AMTTRE' के रूप में लिखा जा सकता है तो आप 'LENGTH' को किस प्रकार लिखेंगे?  
*UPP Const. Exam 19.06.2018/Evening*
- (a) HTGNEL (b) ELGNHT  
(c) ELNGHT (d) ENLGHT

**Ans : (b)** जिस प्रकार

M	A	T	T	R	E
X	X	X			
A	M	T	T	R	E

उसी प्रकार

L	E	N	G	H	T
X	X	X			
E	L	G	N	H	T

45. यदि किसी कोड भाषा में 'METHOD' को 'EMHTDO' के रूप में लिखा जा सकता है तो आप 'PRACTICE' को किस प्रकार लिखेंगे?  
*UPP Const. Exam 19.06.2018/Evening*
- (a) PRCTICE (b) RPCAITEC  
(c) RPCATIEC (d) RPCATICE

**Ans : (b)** जिस प्रकार,

M	E	T	H	O	D
X	X	X			
E	M	H	T	D	O

उसी प्रकार

P	R	A	C	T	I	C	E
X	X	X	X				
R	P	C	A	I	T	E	C

46. यदि कोड भाषा में MANGO को OGNAM के रूप में लिखा जाता है तो APPLE को किस प्रकार लिखा जाएगा?  
*UPP Const. Exam 19.06.2018/Evening*
- (a) APLPE (b) APPEL  
(c) ELPAP (d) ELPPA

**Ans : (d)** जिस प्रकार

MANGO  $\xrightarrow{\text{विपरीत क्रम}}$  OGNAM  
उसी प्रकार  
APPLE  $\xrightarrow{\text{विपरीत क्रम}}$  ELPPA

47. यदि कोड भाषा में 'CHANTING' को 'HCNAITGN' के रूप में लिखा जा सकता है तो आप 'PINCHING' को कैसे लिखेंगे?  
*UPP Const. Exam 19.06.2018/Evening*
- (a) IPNCHIGN (b) IPCNIHGN  
(c) IPCNHIGN (d) GNIHCNIP

**Ans : (b)** जिस प्रकार

C	H	A	N	T	I	N	G
X	X	X	X				
H	C	N	A	I	T	G	N

उसी प्रकार

P	I	N	C	H	I	N	G
X	X	X	X				
I	P	C	N	I	H	G	N

48. जिस प्रकार 'BEHK' 'DGJM' से संबंधित है, उसी प्रकार 'NQTW' ..... से संबंधित है।  
*UPP Const. Exam 18.06.2018/Morning*
- (a) PRTV (b) QRTU  
(c) PSVY (d) PRUX

**Ans : (c)** जिस प्रकार-

B	E	H	K
+2	+2	+2	+2
↓	↓	↓	↓
D	G	J	M

उसी प्रकार-

N	Q	T	W
+2	+2	+2	+2
↓	↓	↓	↓
P	S	V	Y

49. यदि किसी निश्चित कूट भाषा में BAN का कोड DCP होता है तो PAPA का कोड क्या होगा?  
*UPP Const. Exam 18.06.2018/Morning*
- (a) RARA (b) CAAA  
(c) ACCC (d) RCRC

**Ans : (d)** जिस प्रकार-

B	A	N
+2	+2	+2
↓	↓	↓
D	C	P

उसी प्रकार-

P	A	P	A
+2	+2	+2	+2
↓	↓	↓	↓
R	C	R	C

50. एक निश्चित कूट भाषा में FILE को 7465 और IDEAL को 43586 लिखा जाता है। इस कूट भाषा में DEAF को क्या लिखा जाएगा?  
*UPP Const. Exam 18.06.2018/Morning*
- (a) 3478 (b) 3588  
(c) 3587 (d) 4578

Ans : (c) जिस प्रकार-

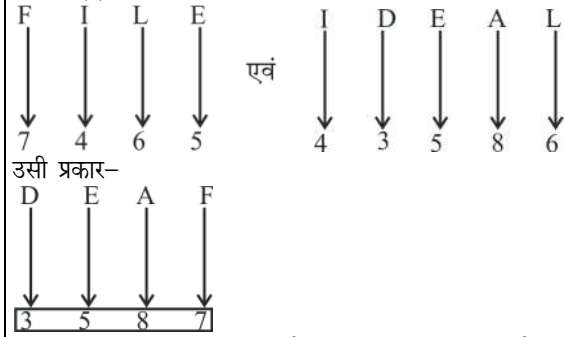

51. यदि TRUTH का कोड SUQSTVSUGI होता है तो LIES का कोड क्या होगा?

UPP Const. Exam 18.06.2018/Morning

- (a) KMJHDFTR (b) KMHJDFRT  
(c) HJDFRTKM (d) KMJHFDTR

Ans : (b) जिस प्रकार-

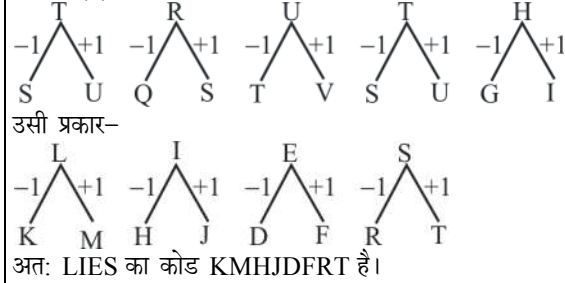

52. किसी कूट भाषा में यदि BUTTER का कोड EXWWHU और MILK का कोड PLON होता है तो इस कूट भाषा में EARTH को कैसे लिखा जाएगा?

UPP Const. Exam 18.06.2018/Morning

- (a) HDWUK (b) HDUWK  
(c) KHDUW (d) KHUWD

Ans : (b) जिस प्रकार -

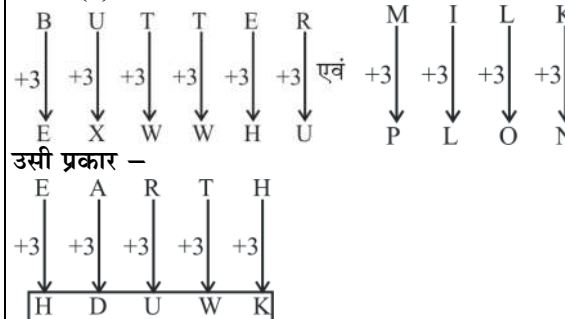

53. उस विकल्प का चयन करें जो कि निम्न श्रृंखला में प्रश्न चिह्न के स्थान पर आएगा:  
O15S19L12X24Q?

UPP Const. Exam 18.06.2018/Morning

- (a) 20 (b) 16  
(c) 17 (d) 18

Ans : (c)

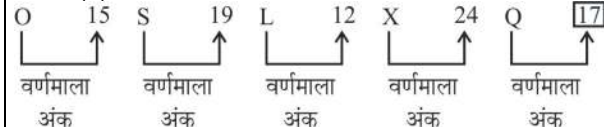

54. यदि एक निश्चित सांकेतिक भाषा में 'MUMBAI' को 'DELHI', 'DELHI' को 'HYDERABAD', 'HYDERABAD' को 'KOLKATA' 'KOLKATA' को 'MUMBAI' लिखा जाता है, तो इंडिया गेट कहाँ स्थित है?

UPP Const. Exam 18.06.2018/Morning

- (a) DELHI (b) HYDERABAD  
(c) KOLKATA (d) MUMBAI

Ans : (b) इंडिया गेट DELHI में स्थित है।

प्रश्न में DELHI को HYDERABAD कहा गया है।

अतः इंडिया गेट HYDERABAD में स्थित है।

55. अगर कोड भाषा में 'WHITE' को 'BLACK' और 'LEFT' को 'RIGHT' लिखा जाता है, तो आप 'FIRST' को कैसे लिखेंगे?

UPP Const. Exam 18.06.2018/Morning

- (a) SECOND (b) LAST  
(c) END (d) MIDDLE

Ans : (b) जिस प्रकार WHITE का विपरीत BLACK एवं LEFT का विपरीत RIGHT है। उसी प्रकार FIRST का विपरीत LAST है।

56. अगर 'BISCUIT' को कोड भाषा में 'DKUEWKV' लिखा गया है, तो आप 'COOKIES' को क्या लिखेंगे?

UPP Const. Exam 18.06.2018/Morning

- (a) DQRMKGU (b) EQQMKGU  
(c) EQOMLHV (d) EQQMKGV

Ans : (b) जिस प्रकार

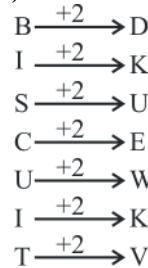

उसी प्रकार

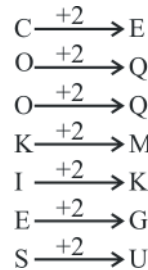

57. अगर निश्चित कोड भाषा में 'HEAD' को 'EARS', 'EARS' को 'EYES', 'EYES' को 'SKIN' और 'SKIN' को 'HEAD' लिखा जाता है तो रतौंधी किससे संबंधित है?

UPP Const. Exam 18.06.2018/Morning

- (a) आंखे (b) कान  
(c) त्वचा (d) सिर

Ans : (c) रतौंधी आँख (EYES) से सम्बन्धित है। प्रश्न में आँख (EYES) को त्वचा (SKIN) कहा गया है।

अतः रतौंधी, त्वचा (SKIN) से संबंधित है।

# 09.

## पासा (Dice)

निर्देश : (1-3) किसी घन की सभी सतहों को एक समान रंग से रंगा गया है तथा उसे इस प्रकार काटा गया है कि 125 छोटे-छोटे एवं बराबर घन बन सके।

1. ऐसे घनों की संख्या कितनी होगी, जिनकी केवल दो सतह रंगीन होगी?

UPP Const. Mains Exam 2014

- (a) 36 (b) 48  
(c) 54 (d) 64

**Ans :** (a) बड़े घन की एक भुजा  $(a) = \sqrt[3]{125} = 5$  इकाई  
ऐसे घनों की संख्या जिनकी केवल दो सतह रंगीन होने पर कौनों की संख्या  $\times (a-2)$   
 $= 12(a-2)$   
 $= 12(5-2)$   
 $= 12 \times 3 \Rightarrow 36$

2. ऐसे घनों की संख्या कितनी होगी, जिनकी केवल एक सतह रंगीन होगी?

UPP Const. Mains Exam 2014

- (a) 48 (b) 54  
(c) 42 (d) 64

**Ans :** (b) बड़े घन की एक भुजा  $(a) = \sqrt[3]{125}$   
 $= 5$  इकाई  
ऐसे घनों की संख्या जिनकी केवल एक सतह रंगीन हो  
 $= (a-2)^2 \times 6$   
 $= (5-2)^2 \times 6$   
 $= 9 \times 6 \Rightarrow 54$

3. ऐसे घनों की संख्या कितनी होगी, जिनकी कोई भी सतह रंगीन नहीं होगी?

UPP Const. Mains Exam 2014

- (a) 16 (b) 24  
(c) 27 (d) 36

**Ans :** (c) बड़े घन की एक भुजा  $(a) = \sqrt[3]{125} = 5$  इकाई  
ऐसे घनों की संख्या जिनकी कोई भी सतह रंगीन न हो  
 $= (a-2)^3$   
 $= (5-2)^3$   
 $= 3 \times 3 \times 3 \Rightarrow 27$

4. चित्र में दिखाए गए अनुसार शीट से एक बॉक्स बनाया जा सकता है। बॉक्स में M की विपरीत सतह पर कौन सा अक्षर होगा?

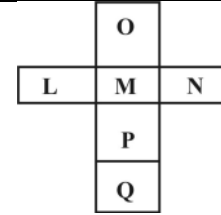

UPP Const. Exam 26.10.2018/Morning

- (a) O (b) P  
(c) Q (d) L

Ans. (c)

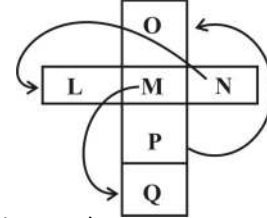

अतः प्रश्न चित्र से स्पष्ट है कि बॉक्स में M का विपरीत सतह Q होगा।

5. चित्र में दिखाए गए अनुसार शीट से एक बॉक्स बनाया जा सकता है। बॉक्स में U की विपरीत सतह पर कौन सा अक्षर होगा?

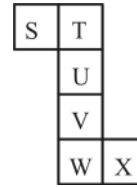

UPP Const. Exam 26.10.2018/Morning

- (a) S (b) W  
(c) Z (d) V

Ans. (b)

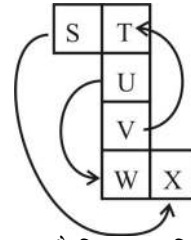

अतः प्रश्न चित्र से स्पष्ट है कि U का विपरीत सतह W है।

6. चित्र में दिखाए गए अनुसार शीट से एक बॉक्स बनाया जा सकता है। बॉक्स में S की विपरीत सतह पर कौन सा अक्षर होगा?

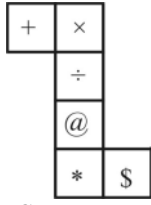

UPP Const. Exam 26.10.2018/Morning

- (a) @ (b) ÷  
(c) + (d) ×

Ans. (c)

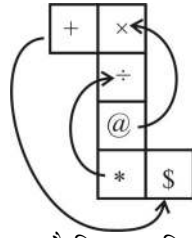

अतः प्रश्न चित्र से स्पष्ट है कि \$ का विपरीत चिन्ह + है।

7. आकृति (X) में दिखाए गए अनुसार निम्न शीट से एक बॉक्स बनाया जा सकता है। जिस ओर 'L' लिखा है उसकी विपरीत (opposite) दिशा में कौन सा अक्षर होगा?

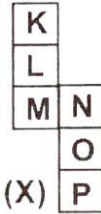

UPP Const. Exam 26.10.2018/Evening

- (a) O (b) P  
(c) N (d) K

Ans : (a)

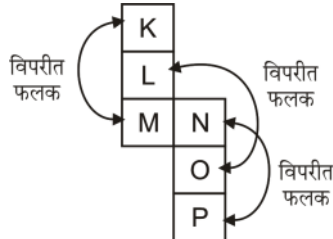

उपरोक्त दी गई आकृति के शीट के बनाए गए बॉक्स के जिस ओर 'L' लिखा है उसकी विपरीत दिशा में अक्षर 'O' होगा।

8. चित्र X में दिखाए गए अनुसार शीट से एक बॉक्स बनाया जा सकता है। बॉक्स में B की विपरीत सतह पर कौन-सा अक्षर होगा?

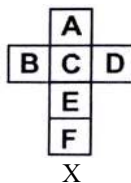

UPP Const. Exam 25.10.2018/Morning

- (a) E (b) F

- (c) B (d) D

Ans. (d) :

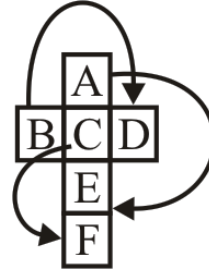

अतः बॉक्स में B की विपरीत सतह पर अक्षर D होगी।

9. चित्र (Y) में दिखाए गए अनुसार शीट से एक बॉक्स बनाया जा सकता है। बॉक्स में K की विपरीत सतह पर कौन-सा अक्षर होगा?



UPP Const. Exam 25.10.2018/Morning

- (a) M (b) O  
(c) P (d) N

Ans. (c) : बॉक्स में K की विपरीत सतह पर अक्षर P होगा।

10. यहाँ दिए गए चित्र को किनारों से मोड़कर एक घन बनाया गया है। उस विकल्प का पता लगाएं जो इस प्रकार से बने घन के सतहों को सही ढंग से दर्शाता है।

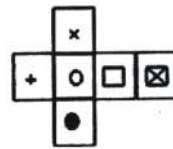

UPP Const. Exam 18.06.2018/Morning

- (a) (b)   
(c) (d)

Ans : (a) दिये गये चित्र को मोड़ने पर प्राप्त घन विकल्प (a) में स्थित है।

10.

## शब्द निर्माण (Word Formation)

1. 'DEDICATE' के अक्षरों का प्रयोग करके कौन-सा शब्द बनाया जा सकता है?

*UPP Const. Mains Exam 2014*

- (a) DECIDE (b) DEMAND  
(c) DERIDE (d) DEDUCE

**Ans :** (a) दिए गये विकल्पों में शब्द 'DEDICATE' के अक्षरों का प्रयोग करके शब्द DECIDE बनाया जा सकता है।

निर्देश : (2-3) दिये गये वैकल्पिक शब्दों में से उस शब्द को चुनिए जो दिये गये शब्द के अक्षरों के प्रयोग द्वारा नहीं बनाया जा सकता है?

2. MERCHANDISE

*UPP Const. Mains Exam 2014*

- (a) CHANGE (b) MESH  
(c) DICE (d) CHARM

**Ans :** (a) दिये गये मूल शब्द MERCHANDISE में अक्षर G का अभाव है जिसके कारण शब्द CHANGE नहीं बनाया जा सकता। अतः विकल्प (a) सही उत्तर होगा।

3. INDETERMINATE

*UPP Const. Mains Exam 2014*

- (a) DETERMINE (b) RETINUE  
(c) REMINDER (d) RETINA

**Ans :** (\*) दिये गये मूल शब्द INDETERMINATE में U का अभाव है जिसके कारण शब्द RETINUE नहीं बनाया जा सकता तथा शब्द REMINDER में दो R का प्रयोग किया गया है जबकि मूल शब्द में एक R का प्रयोग किया गया है जिसके मूल शब्द से REMINDER नहीं बनाया जा सकता है। अतः विकल्प (b) एवं (c) दोनों सही हैं।

निर्देश : (4-5) दिए गए वैकल्पिक शब्दों में से उस शब्द को चुनिए जो दिए गए शब्द के अक्षरों के प्रयोग द्वारा नहीं बनाया जा सकता?

4. MISFORTUNE

*UPP Const. Mains Exam 2014*

- (a) FORT (b) TURN  
(c) SOFT (d) ROAM

**Ans :** (d) दिए गये मूल शब्द 'MISFORTUNE' से शब्द 'ROAM' नहीं बनाया जा सकता क्योंकि मूल शब्द में अक्षर 'A' का अभाव है। अतः विकल्प (d) नहीं बनाया जा सकता।

5. ESTRANGE

*UPP Const. Mains Exam 2014*

- (a) GENERATE (b) SERGEANT  
(c) REAGENTS (d) GREAT

**Ans :** (a) दिए गए मूल शब्द 'ESTRANGE' में दो E का प्रयोग हुआ है जबकि शब्द 'GENERATE' में तीन E का प्रयोग हुआ है। अतः मूल शब्द से GENERATE नहीं बनाया जा सकता।

6. 'RSARTIAM' अक्षरों को व्यवस्थित करने पर किस शहर का नाम बनेगा?

*UPP Const. Mains Exam 2014*

- (a) TRIPURA (b) IMPHAL  
(c) BANARAS (d) AMRITSAR

**Ans :** (d) 'RSARTIAM' अक्षरों को व्यवस्थित करने पर AMRITSAR (अमृतसर) शहर का नाम बनेगा।

निर्देश : (7-8) निम्नलिखित प्रश्नों में एक शब्द देकर उसके आगे चार अन्य शब्द दिए गए हैं। इनमें से एक शब्द दिए गए शब्द के अक्षरों से नहीं बनाया जा सकता, उस शब्द को ज्ञात कीजिए।

7. LIBERATIONIST

*UPP Const. Mains Exam 2014*

- (a) LIBERAL (b) RELATION  
(c) SERIAL (d) BITTERN

**Ans :** (a) दिए गए मूल शब्द 'LIBERATIONIST' में अक्षर L का प्रयोग एक बार किया गया है, जबकि शब्द 'LIBERAL' में L का प्रयोग दो बार किया गया है। अतः मूल शब्द से शब्द LIBERAL नहीं बनाया जा सकता।

8. AUTOGRAPHS

*UPP Const. Mains Exam 2014*

- (a) GRAPH (b) TROUGH  
(c) PATHOS (d) GREAT

**Ans :** (d) दिए गए मूल शब्द 'AUTOGRAPHS' में अक्षर E का अभाव है जिसके कारण मूल शब्द से शब्द 'GREAT' नहीं बनाया जा सकता।

9. वैकल्पिक शब्दों में से उस शब्द को ज्ञात करो जिसे नीचे दिए गए शब्द के अक्षरों द्वारा लिखा जा सकता है।  
'NEWSPAPER'

UPP Const. Mains Exam 2014

- (a) SWEET (b) REPEAT  
(c) SOUR (d) WASP

Ans : (d) दिए गए मूल शब्द 'NEWSPAPER' से 'WASP' शब्द बनाया जा सकता है।

10. प्रत्येक अक्षर का एक बार प्रयोग करके व अक्षरों का क्रम उल्टे बिना 'BEHIND' शब्द से कितने सार्थक शब्द बन सकते हैं?

UPP Const. Mains Exam 2014

- (a) 3 (b) 4  
(c) 1 (d) 2

Ans : (d) दिए गए शब्द 'BEHIND' से प्रश्नानुसार BE और HIND शब्द बनाए जा सकते हैं।

11. दिये गये अक्षर समूह द्वारा कौन-सा अर्थपूर्ण शब्द बन सकता है?

AUBEYT

UPP Const. Exam 2009

- (a) ABOUT (b) BEAUTY  
(c) EVENTLY (d) AUBETY

Ans : (b) दिये गये अक्षर समूह 'AUBEYT' से बनने वाला अर्थपूर्ण शब्द 'BEAUTY' (सुन्दरता) है।

12. यह बताएं कि दिये गये शब्द में अक्षरों के ऐसे कितने जोड़ें हैं, जितने कि उस शब्द के साथ-साथ अंग्रेजी वर्णमाला में भी उन दोनों के बीच में आते हैं।

RUST

UPP Const. Exam 26.10.2018/Morning

- (a) एक (b) दो  
(c) तीन (d) चार

Ans. (a) :

18 21 19 20  
R U S T

केवल एक जोड़े S-T के मध्य अक्षरों की संख्या, अंग्रेजी वर्णमाला में उनके मध्य अक्षरों की संख्या के बराबर है।

13. दिए गए शब्द में अक्षरों के ऐसे कितने जोड़े हैं जिनमें उनके बीच उतने ही अक्षर हैं जितने कि अंग्रेजी वर्णमाला में उनके बीच हैं?

PARCEL

UPP Const. Exam 26.10.2018/Evening

- (a) तीन (b) दो  
(c) चार (d) एक

Ans : (b) शब्द (PARCEL) में,

PAR, एवं ARC का अवलोकन करने पर,

PAR - PQR } PARCEL  
ARC - ABC } PARCEL

अर्थात् कुल दो जोड़े उपलब्ध हैं।

14. जब SWITCH शब्द के अक्षरों को वर्णमाला के क्रम में लगाया जाए तब कितने अक्षरों के स्थान अपरिवर्तित रहेंगे?

UPP Const. Exam 26.10.2018/Evening

- (a) तीन (b) चार  
(c) एक (d) दो

Ans : (c) दिया गया शब्द SWITCH

अक्षरों को वर्णमाला के क्रम में लगाने पर, CHISTW

अतः केवल 'I' एक अकेला अक्षर है जिसका स्थान अपरिवर्तित रहता है।

15. यह बताएं कि दिए गए शब्द में अक्षरों के ऐसे कितने जोड़ें हैं, जितने कि उस शब्द के साथ-साथ अंग्रेजी वर्णमाला में भी उन दोनों के बीच में आते हैं।

FIRST

UPP Const. Exam 25.10.2018/Morning

- (a) दो (b) तीन  
(c) एक (d) चार

Ans. (b) :

6 9 18 19 20  
F I R S T

अतः तीन जोड़े RS, ST तथा RT हैं।

16. PANTRY' शब्द के अक्षरों को वर्णानुक्रम में व्यवस्थित करने के बाद इस शब्द में कितने अक्षरों की स्थिति अपरिवर्तित रहेगी?

UPP Const. Exam 25.10.2018/Morning

- (a) दो (b) तीन  
(c) एक (d) चार

Ans. (c) :

P A N T R Y — मूल  
A N P R T Y — वर्णानुक्रम

केवल Y अक्षर की स्थिति अपरिवर्तित है।



# 11.

## आयु संबंधी प्रश्न (Age Problem)

1. एक पिता ने कहा अपने पुत्र से, "मैं तुम्हारी अभी की उम्र का था जब तुम पैदा हुए थे" अगर पिता की उम्र अभी 36 साल है, तो पुत्र की उम्र 5 साला पहले क्या थी?

UPP Const. Mains Exam 2014

- (a) 12 साल (b) 15 साल  
(c) 18 साल (d) 20 साल

**Ans :** (\*) माना पुत्र की वर्तमान आयु  $x$  वर्ष है।  
∴ पुत्र के जन्म के समय पिता की आयु  $= (36 - x)$  वर्ष  
प्रश्नानुसार,

$$\begin{aligned} 36 - x &= x \\ 2x &= 36 \\ x &= 18 \end{aligned}$$

∴ 5 वर्ष पूर्व पुत्र की आयु  $= 18 - 5 \Rightarrow 13$  वर्ष

2. राम और श्याम की उम्र का सापेक्ष अनुपात 4:5 है। छह वर्ष बाद उनकी उम्र का सापेक्ष अनुपात 6:7 हो जाएगा। उनकी उम्र के बीच अंतर कितना है?

UPP Const. (Pre.) Exam 2013

- (a) 2 वर्ष (b) 3 वर्ष  
(c) 4 वर्ष (d) उपर्युक्त में से कोई नहीं

**Ans :** (b) माना राम की वर्तमान उम्र  $= 4x$   
श्याम की वर्तमान उम्र  $= 5x$

प्रश्नानुसार,

$$\frac{4x + 6}{5x + 6} = \frac{6}{7}$$

$$\begin{aligned} 28x + 42 &= 30x + 36 \\ 30x - 28x &= 42 - 36 \\ 2x &= 6 \end{aligned}$$

$$x = \frac{6}{2} = 3 \text{ वर्ष}$$

$$\begin{aligned} \therefore \text{राम और श्याम के उम्र का अन्तर} \\ &= 5 \times 3 - 4 \times 3 \\ &= 15 - 12 \\ &= 3 \text{ वर्ष} \end{aligned}$$

3. अब से आठ वर्ष बाद सीता 6 वर्ष पहले की अपनी आयु की दोगुनी उम्र की होगी। उसकी वर्तमान आयु कितनी है?

UPP Const. (Pre.) Exam 2013

- (a) 8 (b) 10  
(c) 16 (d) 20

**Ans :** (d) माना सीता की वर्तमान आयु  $= x$  वर्ष

∴ 8 वर्ष बाद सीता की आयु  $= (x + 8)$  वर्ष  
तथा 6 वर्ष पहले सीता की आयु  $= (x - 6)$  वर्ष  
प्रश्नानुसार

$$\begin{aligned} x + 8 &= 2(x - 6) \\ x + 8 &= 2x - 12 \\ 2x - x &= 12 + 8 \\ x &= 20 \end{aligned}$$

अतः सीता की वर्तमान आयु 20 वर्ष है।

# 12.

## क्रम एवं बैठने की व्यवस्था (Ranking & Sitting Arrangement)

1. A, B, C, D, E और F केन्द्र की ओर मुंह करके एक वृत्त में बैठे हैं। F, A के दूसरे बाएँ ओर पर है। B, A के दूसरे दाएँ ओर पर है। A, D का बाएँ पड़ोसी है। C, F और B के बीच बैठा है। A का बाईं पड़ोसी E है। F का पड़ोसी कौन है?

UPP Const. (Pre.) Exam 2013

- (a) A, B (b) E, D  
(c) C, E (d) C, D

**Ans :** (c) वृत्ताकार बैठाने का क्रम निम्न होगा-

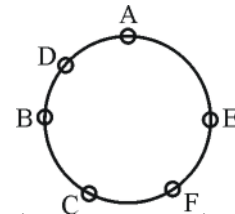

स्पष्ट है कि E और C, F के पड़ोसी हैं।

2. A, B से छोटा है परंतु C से लंबा है। D, A से छोटा है लेकिन C से लंबा है। E, B से छोटा है लेकिन A से लंबा है। सबसे छोटा व्यक्ति कौन है?

UPP Const. Mains Exam 2014

- (a) B (b) C  
(c) A (d) D

Ans : (b) प्रश्न से,

- $B > A > C$  ..... (i)  
 $A > D > C$  ..... (ii)  
 $B > E > A$  ..... (iii)

समी. (i) + (ii) + (iii) को हल करने पर,

$$B > E > A > D > C$$

अतः सबसे छोटा व्यक्ति C है।

3. किसी भी छोर से शुरू करने पर यदि किसी पंक्ति में आपका नंबर ग्यारहवां है, तो पंक्ति में कितने व्यक्ति हैं?

UPP Const. Mains Exam 2014

- (a) 11 (b) 20  
(c) 21 (d) 22

Ans : (c) पंक्ति में कुल व्यक्तियों की संख्या = (प्रारम्भ से स्थान + अंत से स्थान) - 1

$$\Rightarrow (11 + 11) - 1 = 22 - 1 \Rightarrow 21$$

4. छः व्यक्ति M, N, O, P, Q और R पंक्तियों में, प्रत्येक पंक्ति में तीन-तीन करके बैठे हैं। Q किसी भी पंक्ति के अंत में नहीं है। P की स्थिति R के बाईं ओर दूसरी है। O की स्थिति Q के पड़ोस में विकर्ण पर P के सामने है। N की स्थिति R के पड़ोस में है।

इस सूचना के आधार पर बताइए कि N के सामने कौन बैठा है?

UPP Const. Mains Exam 2014

- (a) R (b) Q  
(c) P (d) M

Ans : (b)

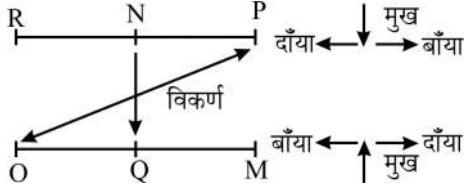

अतः N के सामने Q होगा

5. छः व्यक्ति M, N, O, P, Q और R पंक्तियों में, प्रत्येक पंक्ति में तीन-तीन करके बैठे हैं। Q किसी भी पंक्ति के अंत में नहीं है। P की स्थिति R के बाईं ओर दूसरी है। O की स्थिति Q के पड़ोस में विकर्ण पर P के सामने है। N की स्थिति R के पड़ोस में है।

इस सूचना के आधार पर बताइए कि N के सामने कौन बैठा है?

UPP Const. Mains Exam 2014

- (a) R (b) Q  
(c) P (d) M

Ans : (b) प्रश्नानुसार,

छः व्यक्तियों को बैठाने पर,

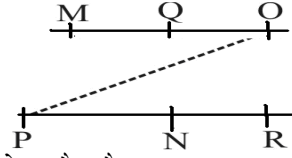

स्पष्ट है N के सामने Q बैठा है।

6. स्ट्रीट लाइट के सभी पोल सीधी पंक्ति में 50 मीटर के अंतराल से गाड़े गए हैं। प्रथम तथा 9वें पोल के बीच कितनी दूरी होगी?

UPP Const. Mains Exam 2014

- (a) 350 मीटर (b) 400 मीटर  
(c) 450 मीटर (d) 50 मीटर

Ans : (b)

प्रथम

9वां पोल



प्रथम पोल एवं 9वें पोल के बीच दूरी =  $50 \times 8 \Rightarrow 400$  मीटर

द्वितीय विधि :

$$(9 - 1) \times 50 = 8 \times 50 = 400$$

प्रश्न संख्या 7 से 9 के लिए निर्देश :

यदि अंग्रेजी वर्णमाला के प्रथम अर्द्धांश को विपरीत क्रम में और द्वितीय अर्द्धांश को वास्तविक रूप में छोड़ दिया जाए, तो इस पर आधारित प्रश्नों के उत्तर दीजिए :

7. दाएं से सातवें अक्षर के बाएं ग्यारहवां अक्षर कौन-सा होगा?

UPP Const. Mains Exam 2014

- (a) I (b) H  
(c) F (d) E

Ans : (d) M L K J I H G F **E** D C B A  
N O P Q R S T U V W X Y Z

दाएं से 7वां अक्षर 'T' के बाएं ग्यारहवां अक्षर 'E' होगा।

8. प्रथम अर्द्धांश वह अक्षर जिसका स्थान परिवर्तन नहीं होगा?

UPP Const. Mains Exam 2014

- (a) M (b) E  
(c) L (d) G

Ans : (d) प्रश्नानुसार रखने पर,

M L K J I H G F E D C B A

अक्षर 'G' अंग्रेजी वर्णमाला में 7वां अक्षर है और प्रथम अर्द्धांश को विपरीत क्रम में रखने पर भी अक्षर 'G' का स्थान 7वां ही है। अतः अक्षर 'G' का स्थान परिवर्तन नहीं होगा।

9. बाएं से ग्यारहवें अक्षर के दाएं सातवां अक्षर कौन-सा होगा?

UPP Const. Mains Exam 2014

- (a) S (b) H  
(c) F (d) E

Ans : (\*) बाएं से ग्यारहवां अक्षर अर्थात् 'C' के दाएं सातवां अक्षर 'R' होगा।

10. A, B, C, D और E पांच नदियां हैं। A, B से छोटी है मगर E से लंबी है। C सबसे लंबी है। D, B से बहुत छोटी है और A से कुछ लंबी है। सबसे छोटी नदी कौन-सी है?

UPP Const. Mains Exam 2014

- (a) B (b) D  
(c) A (d) E

Ans : (d) प्रश्नानुसार,

- B > A > E .....(i)  
B > D > A ..... (ii)  
C सबसे बड़ी है।

∴ C > B > A > E

C > B > D > A

संयुक्त करने पर

C > B > D > A > E

E सबसे छोटी नदी है।

11. सुषमा रश्मि से धनी है जबकि आनंद प्रिया से अमीर है। अरुण रश्मि जितना अमीर है। शोभा सुषमा से अमीर है। उपर्युक्त कथन के आधार पर निम्नलिखित में से कौन-सा कथन सही है?

UPP Const. Exam 2009

- (a) रश्मि प्रिया से गरीब है (b) प्रिया अरुण से अमीर है  
(c) अरुण सुषमा से गरीब है (d) आनंद रश्मि से अमीर है

Ans : (c) अमीरी का घटता क्रम निम्नवत् है-

शोभा > सुषमा > रश्मि = अरुण > आनंद > प्रिया

∴ विकल्प (c) सही है।

12. एक कक्षा में स्वर्ण का ऊपर से सोलहवां स्थान है और नीचे से छठा स्थान है। कक्षा में कुल कितने छात्र हैं?

UPP Const. Exam 26.10.2018/Morning

- (a) 22 (b) 23  
(c) 21 (d) 20

Ans. (c) : कुल छात्रों की संख्या = स्वर्ण का ऊपर से स्थान + स्वर्ण का नीचे से स्थान - 1

$$= 16 + 6 - 1$$

$$= 22 - 1$$

$$= 21$$

13. 65 छात्रों की कक्षा में विक्रांत का स्थान शीर्ष से बत्तीसवां है तो अंत से उसका कौन सा स्थान होगा?

UPP Const. Exam 26.10.2018/Morning

- (a) 33 (b) 34  
(c) 32 (d) 30

Ans. (b) : कुल छात्रों की संख्या = (विक्रांत का शीर्ष से स्थान + विक्रांत का अंत से स्थान) - 1

$$65 = 32 + \text{विक्रांत का अंत से स्थान} - 1$$

$$\text{विक्रांत का अंत से स्थान} = 65 - 31$$

$$= 34$$

14. लड़कियों की लाइन में वाणी आगे से छठे स्थान पर है। तथा स्वाति दायें से 9वें स्थान पर है, वाणी और स्वाति के बीच में सात लड़कियां हैं, तो पंक्ति में कुल कितनी लड़कियां हैं?

UPP Const. Exam 26.10.2018/Morning

- (a) 20 (b) 21  
(c) 22 (d) 23

Ans. (c)

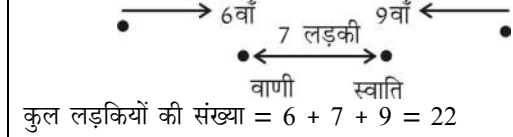

15. एक कक्षा की लड़कियां एक पंक्ति में खड़ी हैं। एक लड़की, दोनों छोरों से क्रमशः सोलहवीं है। कक्षा में कितनी लड़कियां हैं?

UPP Const. Exam 26.10.2018/Evening

- (a) 27 (b) 30  
(c) 31 (d) 23

Ans : (c) पंक्ति में खड़ी समस्त लड़कियों में से पंक्ति के बीच वाली लड़की दोनों छोरों से गिनने पर क्रमशः सोलहवीं है अतः पंक्ति में लड़कियों की संख्या -

$$(16+16)-1 = 32-1 = 31 \text{ है।}$$

16. जिन्होंने परीक्षा उत्तीर्ण की है, उनमें से सुनील, शीर्ष से सातवें स्थान पर और नीचे से सोलहवें, स्थान पर हैं चार लड़कों ने प्रतियोगिता में भाग नहीं लिया और दो इसमें असफल रहे। कक्षा में कितने लड़के थे?

UPP Const. Exam 26.10.2018/Evening

- (a) 20 (b) 25  
(c) 30 (d) 28

Ans : (d) यहाँ सुनील उन लड़कों में से है जिन्होंने परीक्षा उत्तीर्ण की है एवं वह इनमें शीर्ष से सातवें व नीचे से सोलहवें स्थान पर है।

अतः परीक्षा उत्तीर्ण किए हुए लड़कों की संख्या

$$= (7+16)-1=22$$

प्रतियोगिता से अनुपस्थित लड़कों की संख्या = 4

असफल हुए लड़कों की संख्या = 2

कक्षा में कुल लड़कों की संख्या = 22+4+2= 28

17. लड़कों की एक पंक्ति में, विजय बाएं छोर से दसवें स्थान पर है और विक्रम दाएं छोर से सातवें स्थान पर हैं अगर विजय और विक्रम के बीच ग्यारह लड़के हैं तो पंक्ति में कितने लड़के हैं?

UPP Const. Exam 26.10.2018/Evening

- (a) 28 (b) 36  
(c) 43 (d) 22

Ans : (a) लड़कों की पंक्ति में बाएं छोर से विजय का स्थान = 10

लड़कों की पंक्ति में दायें छोर से विक्रम का स्थान = 7

विजय एवं विक्रम के बीच कुल लड़कों की संख्या = 11

पंक्ति में कुल लड़कों की संख्या = 10+7+ 11 = 28

18. 50 छात्रों की कक्षा में दीपक की रैंक शीर्ष से बीसवीं है, तो अंत से उसकी रैंक कितनी है?

UPP Const. Exam 25.10.2018/Morning

- (a) 32 (b) 31  
(c) 30 (d) 35

**Ans. (b) :** कुल छात्रों की संख्या = (दीपक की रैंक शीर्ष से + दीपक की रैंक अन्त से) - 1

$$50 = 20 + \text{दीपक की रैंक अन्त से} - 1$$

$$\text{दीपक का अन्त से रैंक} = 50 - 19 = 31$$

19. लड़कों की एक पंक्ति में रवि बाएं छोर से नौवें स्थान पर है और प्रवीण दाएं छोर से पांचवें स्थान पर है। यदि रवि और प्रवीण के बीच सात लड़के हैं, तो पंक्ति में कुल कितने लड़के हैं?

*UPP Const. Exam 25.10.2018/Morning*

- (a) 28 (b) 24  
(c) 21 (d) 30

**Ans. (c) :**

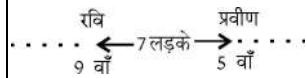

$$\text{कुल लड़कों की संख्या} = 9 + 7 + 5 = 21$$

20. एक कक्षा में रोजा शीर्ष से चौथे स्थान पर और नीचे से 26वें स्थान पर है। कक्षा में कुल कितने छात्र हैं?

*UPP Const. Exam 25.10.2018/Morning*

- (a) 29 (b) 30  
(c) 28 (d) 27

**Ans. (a) :** कुल छात्रों की संख्या = रोजा का शीर्ष से स्थान + रोजा का नीचे से स्थान - 1 = 4 + 26 - 1 = 29

21. एक नौका दौड़ में, रामन, वामन से 10 सेकंड पहले; नमन, गगन से 12 सेकंड पहले और लहन, मदन से 18 सेकंड पहले आता है। वामन, लहन से केवल 1 सेकंड बाद और नमन, मदन से 2 सेकंड बाद दौड़ पूरी करता है। दिए गए मित्रों में से कौन दौड़ में प्रथम आता है—

*UPP Const. Exam 19.06.2018/Morning*

- (a) लहन (b) रामन  
(c) वामन (d) मदन

**Ans : (b)** दौड़ का क्रम—

माना कि वामन 100 सेकण्ड में दौड़ता है।

रामन	90 sec
वामन	100 sec
नमन	119 sec
गगन	131 sec
लहन	99 sec
मदन	117 sec

सभी समी. को जोड़कर

रामन ← लहन ← वामन ← मदन ← नमन ← गगन

अतः प्रथम रामन आता है।

22. छह मित्र, लता, माला, नीलू, ओली, परमीत और कादिरा एक वृत्त में केंद्र की ओर मुँह किए बैठे हैं। प्रत्येक व्यक्ति किसी एक मित्र के बिल्कुल सामने बैठा है। कादिरा, माला या परमीत के न तो बगल में है और न ही बिल्कुल सामने बैठी है। परमीत, लता के बिल्कुल सामने बैठा है। नीलू, परमीत के तुरंत दाएं बैठी है। माला, नीलू के सामने बैठी है। ओली, परमीत के तुरंत बाएं बैठा है। ओली के सामने कौन बैठा है—

*UPP Const. Exam 19.06.2018/Morning*

- (a) परमीत (b) लता  
(c) कादिरा (d) या तो माला या नीलू

**Ans : (c)** प्रश्नानुसार बैठने का क्रम निम्नवत् है—



अतः ओली के सामने कादिरा बैठी है।

23. एक त्रिपद दौड़ में, सीता-गीता, अनिल-सुनील से पहले; अंजू-मंजू, सोना-मोना से पहले और लव-कुश सीता-गीता से पहले आते हैं। यदि अनिल-सुनील अंजू-मंजू से आगे हों तो त्रिपद दौड़ का विजेता कौन है—

*UPP Const. Exam 19.06.2018/Morning*

- (a) लव-कुश (b) सोना-मोना  
(c) अनिल-सुनील (d) सीता-गीता

**Ans : (a)**

सीता-गीता ← अनिल-सुनील .....(i)

अंजू-मंजू ← सोना-मोना ..... (ii)

लव-कुश ← सीता-गीता ..... (iii)

अनिल-सुनील ← अंजू-मंजू ..... (iv)

समी. (i), (ii), (iii) और (iv) से,

लव-कुश ← सीता-गीता ← अनिल-सुनील ← अंजू-मंजू

अतः त्रिपद दौड़ में लव-कुश विजेता है।

# 13.

## लुप्त संख्या (Missing Number)

1. निम्नलिखित प्रश्नों में गायब संख्या बताएं।  
निम्नलिखित में से सही विकल्प चुनें।

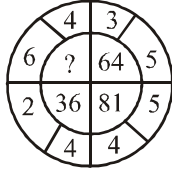

UPP Const. (Pre.) Exam 2013

- (a) 25 (b) 49  
(c) 100 (d) 16

Ans : (c) जिस प्रकार,

$$3 + 5 = 8 \Rightarrow 8^2 = 64$$

$$5 + 4 = 9 \Rightarrow 9^2 = 81$$

$$4 + 2 = 6 \Rightarrow 6^2 = 36$$

उसी प्रकार,  $6 + 4 = 10 \Rightarrow 10^2 = \boxed{100}$

2. इन प्रश्न में दिए गए विकल्पों में से बेमेल खोजें :

UPP Const. (Pre.) Exam 2013

- (a) मोजार्ट (b) बाख  
(c) सोक्रेट्स (d) बीथोवेन

Ans : (c) मोजार्ट, बाख, बीथोवेन तीनों संगीतज्ञ हैं जबकि सोक्रेट्स एक महान यूनानी दार्शनिक है।

- 3.



UPP Const. (Pre.) Exam 2013

- (a) 64 (b) 105  
(c) 56 (d) 120

Ans : (c) जिस प्रकार  $4 + 5 = 9$ ,  $4 \times 5 = 20$

तथा  $6 + 7 = 13$ ,  $6 \times 7 = 42$

उसी प्रकार  $7 + 8 = 15$ ,  $7 \times 8 = \boxed{56}$

- 4.

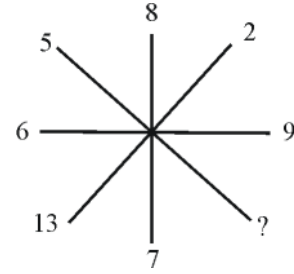

UPP Const. (Pre.) Exam 2013

- (a) 10 (b) 8  
(c) 6 (d) 15

Ans : (a) जिस प्रकार,

$$8 + 7 = 15, \quad 2 + 13 = 15, \quad 9 + 6 = 15$$

उसी प्रकार,

$$5 + \boxed{10} = 15$$

5. नीचे दी गई आकृति में प्रश्न चिन्ह (?) के स्थान पर कौन-सी संख्या आएगी?

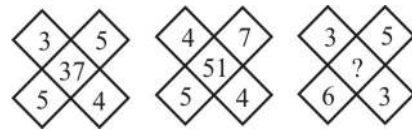

UPP Const. Mains Exam 2014

- (a) 35 (b) 47  
(c) 39 (d) 45

Ans : (c) जिस प्रकार,

$$3 \times 4 + 5 \times 5 = 12 + 25 \Rightarrow 37$$

तथा

$$4 \times 4 + 7 \times 5 = 16 + 35 \Rightarrow 51$$

उसी प्रकार,

$$3 \times 3 + 6 \times 5 = 9 + 30 \Rightarrow 39$$

# 14.

## गणितीय संक्रियाएँ (Mathematical Operation)

1. अगर '+' का मतलब  $\div$  है, '-' का मतलब 'x' है, '/' का मतलब '+' है और '\*' का मतलब '-' है तो  $48+12/15*2-5$  मान क्या होगा?

UPP Const. (Pre.) Exam 2013

- (a) 8 (b) 12  
(c) 9 (d) 3

Ans : (c)  $48 + 12/15 * 2 - 5$

प्रश्नानुसार चिह्नों को बदलने पर

$$48 \div 12 + 15 - 2 \times 5 \Rightarrow 4 + 15 - 10 \Rightarrow 9$$

2. यदि + तथा  $\div$  को तथा 2 व 4 को आपस में बदल दिया जाए तो निम्नलिखित समीकरणों में कौन सा सत्य है?

UPP Const. (Pre.) Exam 2013

- (a)  $4 \div 2 + 3 = 4$  (b)  $2 + 4 \div 6 = 8$   
(c)  $4 + 2 \div 6 = 1.5$  (d)  $2 + 4 \div 3 = 3$

Ans : (b) विकल्प (b) से,

$$2 + 4 \div 6 = 8$$

प्रश्नानुसार स्थान परिवर्तित करने पर

$$4 \div 2 + 6 = 8$$

$$8 = 8$$

3. प्रश्न सूचक चिह्न (?) के स्थान पर किस विकल्प का शब्द आएगा?

? : जेल :: क्यूरेटर :: ?

UPP Const. Mains Exam 2014

- (a) जेलर, अजायबघर (b) जेलर, प्रौढ़ता  
(c) कोशिका, इलाज (d) अपराधी, जिज्ञासा

Ans : (a) जिस प्रकार 'जेल' की देख-रेख करने वाला प्रमुख 'जेलर' कहलाता है, उसी प्रकार 'अजायबघर' की देख-रेख करने वाला 'क्यूरेटर' कहलाता है।

4. किन दो चिह्नों को आपस में बदलने से निम्नलिखित समीकरण सही हो जाता है?

$$8 \times 2 - 6 \div 3 + 3 = 11$$

UPP Const. Mains Exam 2014

- (a) + और - (b) + और x  
(c) + और  $\div$  (d) - और x

Ans : (c)  $8 \times 2 - 6 \div 3 + 3 = 11$  विकल्प (c) में दिए गए चिह्नों का स्थान प्रश्न में परिवर्तित करने पर,

$$8 \times 2 - 6 + 3 \div 3 = 11$$

$$16 - 6 + 1 = 11$$

$$11 = 11$$

5. यदि '+' का अर्थ ' $\div$ ' है, '-' का अर्थ 'x' है, 'x' का अर्थ '-' है, ' $\div$ ' का अर्थ '+' है, तो

$$16 \div 8 - 4 + 2 \times 4 = ?$$

UPP Const. Mains Exam 2014

- (a) 16 (b) 44  
(c) 28 (d) 32

Ans : (c)  $16 \div 8 - 4 + 2 \times 4 = ?$

चिह्नों को प्रश्नानुसार परिवर्तित करने पर,

$$16 + 8 \times 4 \div 2 - 4 = ?$$

$$16 + 8 \times 2 - 4 = ?$$

$$16 + 16 - 4 = ?$$

$$\therefore ? = 28$$

6. बिस्मिल्ला खां : शहनाई वादक :: बिरजू महाराज : ?

UPP Const. Mains Exam 2014

- (a) कथक (b) भरतनाट्यम  
(c) संगीत (d) सितार

Ans : (a) जिस प्रकार बिस्मिल्ला खां का संबंध शहनाई वादक से है, उसी प्रकार बिरजू महाराज का संबंध कथक नृत्य से है।

7. नदी : बांध :: यातायात : ?

UPP Const. Mains Exam 2014

- (a) संकेतक (b) वाहन  
(c) गति (d) वीथिका

Ans : (a) जिस प्रकार नदी का प्रवाह रोकने के लिए बांध बनाया जाता है, उसी प्रकार यातायात नियंत्रण के लिए रोड पर संकेतक का प्रयोग किया जाता है।

8. कब : समय :: कहाँ : ?

UPP Const. Mains Exam 2014

- (a) तर्क (b) प्रक्रिया  
(c) जगह (d) लंबाई

Ans : (c) जिस प्रकार 'कब' समय को दर्शाता है, उसी प्रकार 'कहाँ' जगह को दर्शाता है।

9. यदि + का अर्थ  $\times$  है, - का अर्थ  $\div$  है,  $\times$  का अर्थ - है,  $\div$  का अर्थ + है, तो  $9 + 8 \div 8 - 4 \times 9 = ?$

UPP Const. Mains Exam 2014

- (a) 65 (b) 17  
(c) 39 (d) 11

Ans : (a)  $+ = \times, - = \div, \div = +, \times = -$

$$9 + 8 \div 8 - 4 \times 9 = ? \dots \dots \dots \text{ मूल समीकरण}$$

प्रश्न से, मूल समीकरण में चिह्नों को परिवर्तित करने पर,

$$9 \times 8 + 8 \div 4 - 9 = ?$$

$$9 \times 8 + 2 - 9 = ?$$

$$72 + 2 - 9 = ?$$

$$? = 65$$

10. यदि '-' का अर्थ 'x' है, '+' का अर्थ '÷' है, '÷' का अर्थ '-' है तो  $14 - 10 \times 4 \div 16 + 8$  का मूल्य क्या होगा?

UPP Const. Mains Exam 2014

- (a) 134 (b) 142  
(c) 6 (d) 2

**Ans : (\*)**  $14 - 10 \times 4 \div 16 + 8$   
चिह्नों को प्रश्नानुसार परिवर्तित करने पर,  
 $= 14 \times 10 + 4 - 16 \div 8$   
 $= 140 + 4 - 2$   
 $= 142$

**नोट-** यदि प्रश्न में  $\times$  का अर्थ  $\div$  दिया गया होता तब समीकरण का मूल्य 142 होता।

11.  $\frac{4}{8} \div \left(\frac{1}{2} - \frac{1}{3}\right) \times \frac{4}{6} = ?$

UPP Const. Exam 2009

- (a) 1 (b)  $1\frac{1}{2}$   
(c)  $2\frac{1}{2}$  (d) 2

**Ans : (d)**  $\frac{4}{8} \div \left[\frac{1}{2} - \frac{1}{3}\right] \times \frac{4}{6} = ?$   
 $? = \frac{4}{8} \div \left[\frac{3-2}{2 \times 3}\right] \times \frac{4}{6}$   
 $= \frac{1}{2} \div \frac{1}{6} \times \frac{4}{6}$   
 $= \frac{1}{2} \times \frac{6}{1} \times \frac{4}{6} = 2$

12. यदि + का तात्पर्य है  $\times$ ,  $\times$  का तात्पर्य है  $-$ ,  $-$  का तात्पर्य है  $\div$  और  $\div$  का तात्पर्य है  $+$  तब  $8 + 4 \times 9 - 3 \div 1 = ?$

UPP Const. Exam 2009

- (a) 32 (b) 9  
(c) 29 (d) इनमें से कोई नहीं

**Ans : (d)**  $8 + 4 \times 9 - 3 \div 1 = ?$   
प्रश्नानुसार चिह्नों को बदलने पर  
 $8 \times 4 - 9 \div 3 + 1$   
 $\Rightarrow 8 \times 4 - 3 + 1$   
 $\Rightarrow 32 - 3 + 1$   
 $\Rightarrow 30$

13.  $11 \times 5 + 8 - 3 = 2 \times 2 \times 3 \times ?$

UPP Const. Exam 2009

- (a) 62 (b) 12  
(c) 60 (d) 5

**Ans : (d)**  $11 \times 5 + 8 - 3 = 2 \times 2 \times 3 \times ?$   
 $55 + 5 = 12 \times ?$   
 $60 = 12 \times ?$   
 $? = \frac{60}{12} \Rightarrow 5$

14. दिये गये विकल्पों में से उस पद का चयन करें, जो तीसरे पद से उसी प्रकार संबंधित है, जिस प्रकार दूसरा पद पहले पद से संबंधित है:

लोहार : संदान :: बढई : .....

UPP Const. Exam 26.10.2018/Morning

- (a) कुल्हाड़ी (b) आरी  
(c) कुदाल (d) तलवार

**Ans. (b)** : जिस प्रकार 'लोहार' का मुख्य औजार 'संदान' है, उसी प्रकार 'बढई' का मुख्य औजार 'आरी' है।

15. दिये गये विकल्पों में से उस पद का चयन करें, जो तीसरे पद से उसी प्रकार संबंधित है, जिस प्रकार दूसरा पद पहले पद से संबंधित है :

गन : शूट :: छेनी : .....

UPP Const. Exam 26.10.2018/Morning

- (a) नक्काशी (b) स्कूप  
(c) सुराख (d) खुदाई

**Ans. (a)** : जिस प्रकार गन से शूट किया जाता है, उसी प्रकार छेनी से नक्काशी की जाती है।

16. उस विकल्प का चयन करें जो कि तीसरे पद से ठीक उसी प्रकार से संबंधित है जैसे कि दूसरा पद पहले पद से संबंधित हैं:

ज्योतिषशास्त्र : भविष्य :: वनस्पतिशास्त्र : ?

UPP Const. Exam 26.10.2018/Evening

- (a) पौधे (b) पत्ते  
(c) तना (d) मिट्टी

**Ans :** (a) जिस प्रकार से ज्योतिषशास्त्र में भविष्य का अध्ययन किया जाता है। ठीक उसी प्रकार से वनस्पतिशास्त्र में पादपों (पेड़-पौधों) का अध्ययन किया जाता है।

17. समीकरण को हल करने के लिए सबसे उपयुक्त विकल्प को चुनें।

$60 \div 5 \times (16 - 8 \div 2) \div 3 =$

UPP Const. Exam 18.06.2018/Morning

- (a) 48 (b) 16  
(c) 1 (d) 32

**Ans : (a)**  $60 \div 5 \times (16 - 8 \div 2) \div 3 =$   
 $= 60 \div 5 \times (16 - 4) \div 3$   
 $= 12 \times 12 \div 3$   
 $= 12 \times 4 = 48$

18. निम्नलिखित समीकरण का हल निकालने हेतु सर्वाधिक उचित विकल्प का चयन करें।

$80 \div 5 \times (26 - 8 \div 3) \div 12 =$

UPP Const. Exam 18.06.2018/Morning

- (a) 12 (b) 8  
(c) 16 (d) 32

**Ans : (b)**  
 $\Rightarrow 80 \div 5 \times (26 - 8 \div 3) \div 12 =$   
 $\Rightarrow 16 \times (18 \div 3) \div 12$   
 $\Rightarrow 16 \times 6 \div 12$   
 $\Rightarrow 96 \div 12$   
 $= 8$

Note :- इस सवाल को बिना BODMAS के सहायता से हल किया गया है।

15.

## अंकगणितीय तर्कशक्ति (Arithmetical Reasoning)

1. कुछ मित्रों ने पिकनिक पर जाने का निर्णय लिया तथा इस पर रु. 768 खर्च करना निश्चित किया। इनमें से चार मित्रों के न आने के कारण प्रत्येक मित्र को रु. 16 अतिरिक्त देने पड़े। कुल कितने मित्र पिकनिक पर गए?

- (a) 10 (b) 12  
(c) 14 (d) 11

*UPP Const. Mains Exam 2014*

**Ans : (b)** माना  $x$  मित्रों को पिकनिक पर जाना था।

$$\begin{aligned} \therefore \frac{768}{x-4} - \frac{768}{x} &= 16 \\ \frac{1}{x-4} - \frac{1}{x} &= \frac{16}{768} \\ \frac{x-x+4}{x(x-4)} &= \frac{1}{48} \\ x^2 - 4x - 192 &= 0 \\ x^2 - 16x + 12x - 192 &= 0 \\ x(x-16) + 12(x-16) &= 0 \\ (x-16)(x+12) &= 0 \\ \therefore x &= 16 \end{aligned}$$

अतः पिकनिक पर गए मित्रों की संख्या =  $16 - 4 \Rightarrow 12$

2. एक बस पुरुषों तथा उनकी आधी संख्या के बराबर महिलाओं को लेकर दिल्ली से चलती है। मेरठ पहुँचने पर दस पुरुष उतर जाते हैं तथा पांच महिलाएं सवार हो जाती हैं। अब बस में पुरुषों तथा महिलाओं की संख्या बराबर है। प्रारंभ में दिल्ली से कुल कितने यात्री बस में सवार हुए थे?

- (a) 36 (b) 45  
(c) 15 (d) 30

*UPP Const. Mains Exam 2014*

**Ans : (b)** माना पुरुषों की संख्या =  $a$

$$\therefore \text{महिलाओं की संख्या} = \frac{a}{2}$$

प्रश्नानुसार,

$$a - 10 = \frac{a}{2} + 5$$

$$a - 10 = \frac{a + 10}{2}$$

$$2a - 20 = a + 10, \quad a = 30$$

$$\begin{aligned} \text{दिल्ली से बस में सवार हुये कुल यात्री} &= a + \frac{a}{2} \\ &= 30 + \frac{30}{2} \end{aligned}$$

$$= 30 + 15 = 45$$

3. यदि 5 से भाग होने वाली सभी संख्याओं और जिनमें एक अंक 5 आता है, उनमें से 1 से 50 के बीच से 5 का अंक हटा दिया जाए, तो कितनी संख्याएं शेष रहेंगी?

- (a) 38 (b) 41  
(c) 39 (d) 42

*UPP Const. Mains Exam 2014*

**Ans : (\*)**

4. कुछ संतरे 40 बच्चों के बीच बराबर बाँटे गए। यदि 20 बच्चे अधिक होते, तो प्रत्येक बच्चे को 5 संतरे कम मिलते। बताइए कि प्रारंभ में बाँटे गए संतरों की संख्या कितनी थी?

- (a) 200 (b) 300  
(c) 400 (d) 600

*UPP Const. Mains Exam 2014*

**Ans : (d)** माना प्रारंभ में बाँटे गये संतरों की संख्या =  $x$   
प्रश्नानुसार,

$$\begin{aligned} \frac{x}{40} - \frac{x}{(40+20)} &= 5 \Rightarrow \frac{x}{40} - \frac{x}{60} = 5 \\ \frac{3x - 2x}{120} &= 5 \Rightarrow \frac{x}{120} = 5 \\ \Rightarrow x &= 600 \end{aligned}$$

5. नीचे दिये गये चार शब्दों में से तीन शब्द एक दूसरे से विशेष समानता रखते हुए एक समूह बनाते हैं। कौन सा शब्द उस समूह से सम्बन्धित नहीं है?

- (a) गाजर (b) मूली  
(c) आलू (d) बैंगन

*UPP Const. Exam 2009*

**Ans : (d)** बैंगन के अलावा सभी भूमि के अन्दर प्राप्त होती है अतः बैंगन शब्द समूह से सम्बन्धित नहीं है।

6. समीकरण को हल करने के लिए सबसे उपयुक्त विकल्प को चुनें।

$$9.87 + 6.54 + 3.21 =$$

- (a) 19.62 (b) 18.62  
(c) 19.72 (d) 18.52

*UPP Const. Exam 18.06.2018/Morning*

**Ans : (a)**  $9.87 + 6.54 + 3.21 = 19.62$

7. निम्नलिखित समीकरण का हल निकालने हेतु सर्वाधिक उचित विकल्प का चयन करें

$$10.77 + 6.59 + 2.26 =$$

- (a) 19.62 (b) 18.62  
(c) 19.72 (d) 18.52

*UPP Const. Exam 18.06.2018/Morning*

**Ans : (a)**  $10.77 + 6.59 + 2.26 = 19.62$



## न्याय निगमन (Syllogism)

1. दिए गए कथनों पर विचार करें और सामान्यतः ज्ञात तथ्यों को नजरअंदाज करते हुए, यह तय करें कि निम्न में से कौन-सा निष्कर्ष दो दिए गए कथनों का तर्कसंगत रूप से पालन करता है।

कथन—

कुछ मुर्गियां बतख हैं।

सभी बतख कबूतर हैं।

निष्कर्ष—

I. कुछ मुर्गियां कबूतर हैं।

II. कुछ कबूतर बतख हैं।

*UPP Const. Exam 19.06.2018/Morning*

- (a) केवल निष्कर्ष I पालन करता है।  
 (b) केवल निष्कर्ष II पालन करता है।  
 (c) न तो निष्कर्ष I और न ही निष्कर्ष II पालन करता है।  
 (d) निष्कर्ष I और निष्कर्ष II दोनों ही पालन करते हैं।

Ans : (d)



कुछ मुर्गियां कबूतर हैं (✓)

कुछ कबूतर बतख हैं (✓)

निष्कर्ष I और निष्कर्ष II दोनों ही पालन करते हैं।

2. दिए गए कथनों को सही मानते हुए यह निर्णय कीजिए कि कौन-से निष्कर्ष दिए गए कथनों का तार्किक रूप से मेल खाते हैं

कथन—

सभी फूल नीले हैं।

नीले का मतलब गुलाबी है।

निष्कर्ष—

I. कुछ फूल गुलाबी हैं।

II. कुछ फूल नीले हैं।

III. सभी फूल गुलाबी हैं।

*UPP Const. Exam 19.06.2018/Morning*

- (a) केवल निष्कर्ष II मेल खाता है।  
 (b) केवल निष्कर्ष II और III मेल खाता है।  
 (c) केवल निष्कर्ष III मेल खाता है।  
 (d) कोई भी निष्कर्ष मेल नहीं खाता है।

Ans : (c)

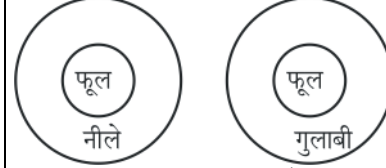

निष्कर्ष I. कुछ फूल गुलाबी हैं (×) द्वितीय कथन से

II. कुछ फूल नीले हैं (×) द्वितीय कथन से

III. सभी फूल गुलाबी हैं (✓) द्वितीय कथन से

स्पष्टता केवल निष्कर्ष III अनुसरण कर रहा है

3. दिए गए कथनों को सही मानते हुए यह निर्णय कीजिए कि कौन से निष्कर्ष दिए गए कथनों का तार्किक रूप से मेल खाते हैं—

कथन—

गाड़ियां मशीन हैं।

सभी ट्रक गाड़ियां हैं

निष्कर्ष—

I. गाड़ियां ट्रक हैं।

II. मशीनें गाड़ियां हैं।

III. ट्रक मशीनें हैं।

*UPP Const. Exam 19.06.2018/Morning*

- (a) केवल निष्कर्ष II मेल खाता है।  
 (b) केवल निष्कर्ष I मेल खाता है।  
 (c) केवल निष्कर्ष I और II मेल खाते हैं।  
 (d) कोई भी अनुसरण मेल नहीं खाता है।

Ans : (\*)

4. दिए गए कथनों पर विचार करें और, सामान्यतः ज्ञात तथ्यों को नजरअंदाज करते हुए, यह तय करें कि निम्न में से कौन-सा निष्कर्ष दोनों दिए गए दो कथनों का तर्कसंगत रूप से पालन करता है।

कथन :

कुछ कौवे कबूतर हैं।

सभी कबूतर मोर हैं।

निष्कर्ष :

I. कुछ कौवे मोर हैं।

II. कोई मोर कबूतर नहीं है।

*UPP Const. Exam 19.06.2018/Evening*

- (a) केवल निष्कर्ष I पालन करता है।  
 (b) केवल निष्कर्ष II पालन करता है।  
 (c) ना तो निष्कर्ष I और न ही निष्कर्ष II पालन करता है।  
 (d) निष्कर्ष I और निष्कर्ष II दोनों ही पालन करते हैं।

Ans : (a)

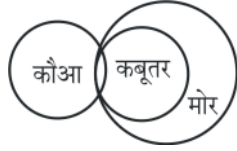

निष्कर्ष :

- I. कुछ कौवे मोर हैं। (√)  
II. कोई मोर कबूतर नहीं है। (×)  
अतः केवल निष्कर्ष I सही है।

5. दिए गए कथन और निम्नलिखित धारणाओं को सही समझें और निर्णय लें कि कथन में कौन-सी धारणा/धारणाएं अंतर्निहित है/हैं।

कथन :

सजातीय ध्रुव एक दूसरे को विकर्षित करते हैं;  
विजातीय ध्रुव एक दूसरे को आकर्षित करते हैं।

धारणाएं :

- I. सजातीय ध्रुव की चुंबकीय वस्तुएं एक दूसरे को विकर्षित करती हैं।  
II. विपरीत प्रकृति के व्यक्ति अधिक अक्षुण्ण रहते हैं।

UPP Const. Exam 19.06.2018/Evening

- (a) केवल धारणा I अंतर्निहित है।  
(b) केवल धारणा II अंतर्निहित है।  
(c) ना तो धारणा I ना ही धारणा II अंतर्निहित है।  
(d) धारणा I और धारणा II दोनों अंतर्निहित है।

Ans : (a) कथन से स्पष्ट है कि सजातीय ध्रुव एक-दूसरे प्रतिकर्षित करते हैं जब कि विजातीय ध्रुव एक-दूसरे को आकर्षित करते हैं।  
स्पष्टतः केवल धारणा I अंतर्निहित है।

6. नीचे कुछ कथन और निष्कर्ष दिए गए हैं। दिए गए कथनों को सत्य माने (इसके बावजूद कि वे सामान्यतः गलत प्रतीत हों), और निष्कर्षों का अध्ययन करें और यह बताएं कि कौन सा निष्कर्ष तार्किक और निश्चित रूप से कथनों से सहमत है।

कथन :

सभी शिक्षक लड़के हैं।

कुछ लड़के छात्र हैं।

निष्कर्ष

- I. कुछ छात्र लड़के हैं।  
II. कुछ शिक्षक छात्र हैं।

UPP Const. Exam 19.06.2018/Evening

- (a) सिर्फ निष्कर्ष I सहमत है।  
(b) सिर्फ निष्कर्ष II सहमत है।  
(c) I और II दोनों ही सहमत है।  
(d) ना तो I और ना ही II सहमत है।

Ans : (a)

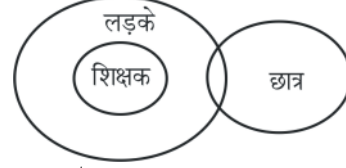

- निष्कर्ष (i) √  
(ii) ×

अतः सिर्फ निष्कर्ष I सहमत है।

7. नीचे कुछ कथन और निष्कर्ष दिए गए हैं। दिए गए कथनों को सत्य माने (इसके बावजूद कि वे सामान्यतः गलत प्रतीत हों), और निष्कर्षों का अध्ययन करें और यह बताएं कि कौन सा निष्कर्ष तार्किक और निश्चित रूप से कथनों से सहमत है।

कथन :

कुछ कौवे शेर हैं।

सभी शेर चीते हैं।

निष्कर्ष :

- I. कुछ कौवे चीते हैं।  
II. कोई भी शेर कौवा नहीं है।

UPP Const. Exam 19.06.2018/Evening

- (a) सिर्फ निष्कर्ष I सहमत है।  
(b) सिर्फ निष्कर्ष II सहमत है।  
(c) ना तो I और ना ही II सहमत है।  
(d) I और II दोनों ही सहमत है।

Ans : (a)



- निष्कर्ष (i) √  
(ii) ×

अतः सिर्फ निष्कर्ष (I) सहमत है।

8. नीचे कुछ कथन और निष्कर्ष दिए गए हैं। दिए गए कथनों को सत्य माने (इसके बावजूद कि वे सामान्यतः गलत प्रतीत हों), निष्कर्षों का अध्ययन करें और यह बताएं कि कौन सा निष्कर्ष तार्किक और निश्चित रूप से कथनों से मेल खाता है।

कथन :

1. कोई भी खिड़की मछली नहीं है।

2. सभी मछली इन्सान हैं।

निष्कर्ष :

1. कोई भी खिड़की इन्सान नहीं है।  
2. कोई भी इन्सान खिड़की नहीं है।  
3. कुछ इन्सान मछली हैं।  
4. सभी इन्सान मछली हैं।

UPP Const. Exam 18.06.2018/Morning

- (a) सिर्फ निष्कर्ष 2 और 4 सहमत (मेल खाता) है।  
(b) सिर्फ निष्कर्ष 1 और 3 (मेल खाता) सहमत है।  
(c) सिर्फ निष्कर्ष 3 सहमत (मेल खाता) है।  
(d) सिर्फ निष्कर्ष सहमत (मेल खाता) है।

Ans : (c)

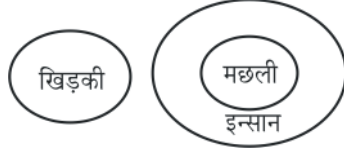

निष्कर्ष-

1. ×
2. ×
3. ✓
4. ×

अतः केवल निष्कर्ष 3 सहमत है।

9. नीचे कुछ कथन और निष्कर्ष दिए गए हैं। दिए गए कथनों को सत्य माने (इसके बावजूद कि वे सामान्यतः गलत प्रतीत हों), निष्कर्षों का अध्ययन करें और यह बताएं कि कौन सा निष्कर्ष तार्किक और निश्चित रूप से कथनों से मेल खाता है।

कथन :

1. कुछ चाक/खड़िया डस्टर हैं।
2. सभी डस्टर बोर्ड हैं।

निष्कर्ष :

1. कुछ चाक/खड़िया बोर्ड हैं।
2. कोई भी डस्टर बोर्ड नहीं हैं।

UPP Const. Exam 18.06.2018/Morning

- (a) सिर्फ निष्कर्ष 1 सहमत (मेल खाता) है।
- (b) सिर्फ निष्कर्ष 2 सहमत (मेल खाता) हैं।
- (c) ना तो 1 और न ही 2 सहमत (मेल खाता) है।
- (d) 1 और 2 दोनों ही सहमत (मेल खाता) है।

Ans : (a)



निष्कर्ष-

1. ✓
2. ×

अतः केवल निष्कर्ष I सहमत है।

10. नीचे कुछ कथन और निष्कर्ष दिए गए हैं। दिए गए कथनों को सत्य माने (इसके बावजूद कि वे सामान्यतः गलत प्रतीत हों), निष्कर्षों का अध्ययन करें और यह बताएं कि कौन सा निष्कर्ष तार्किक और निश्चित रूप से कथनों से मेल खाता है।

कथन :

1. कुछ डेस्क टोपियाँ हैं।
  2. कोई भी टोपी काली नहीं हैं।
- निष्कर्ष :

1. कुछ टोपियाँ डेस्क हैं।
2. कोई भी डेस्क काली नहीं हैं।

UPP Const. Exam 18.06.2018/Morning

- (a) सिर्फ निष्कर्ष 1 सहमत (मेल खाता) है।
- (b) सिर्फ निष्कर्ष 2 सहमत (मेल खाता) हैं।
- (c) 1 और 2 दोनों ही सहमत (मेल खाता) है।
- (d) ना तो 1 और न ही 2 सहमत (मेल खाता) है।

Ans : (a)



निष्कर्ष-

1. ✓
2. ×

अतः केवल निष्कर्ष I सहमत है।

11. निम्न प्रश्न में, दो कथन दिए गए हैं और इन कथनों का अनुसरण दो निष्कर्ष द्वारा किया गया है। कथनों को सही मानें और सामान्यतः ज्ञात तथ्यों को नजरअंदाज करते हुए, तय करें कि दिए गए कथनों में से कौन सा निष्कर्ष तर्कसंगत तरीके से अनुपालन होता है।

कथन :

कुछ पेंट्स किताबें हैं।  
सभी किताबें पेंसिल हैं।

निष्कर्ष :

- I. कुछ पेंट्स पेंसिल हैं।
- II. कोई पेंसिल किताब नहीं है।

UPP Const. Exam 18.06.2018/Morning

- (a) केवल निष्कर्ष 1 पालन करता है
- (b) केवल निष्कर्ष 2 पालन करता है
- (c) ना तो निष्कर्ष 1 और ना ही 2 का पालन होता है
- (d) दोनों निष्कर्ष 1 और 2 का पालन होता है

Ans : (a)

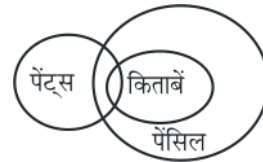

निष्कर्ष : (i) ✓  
(ii) ×

अतः केवल निष्कर्ष 1 पालन करता है।

## कथन और तर्क (Statement & Argument)

1. नीचे एक कथन और दो तर्क I और II दिये गये हैं। निर्णय लें कि कथन के संबंध में कौन सा/से तर्क मजबूत है/हैं।

कथन :

क्या निजी क्षेत्र को भारत में अस्पतालों को संचालित करने की अनुमति दी जानी चाहिए।

तर्क :

I. हाँ, वे उन्नत पश्चिमी देशों में संचालन होते हैं।

II. नहीं, अस्पतालों को निजी हाथों में रखना खतरनाक है।

*UPP Const. Exam 26.10.2018/Morning*

- (a) केवल तर्क I मजबूत है  
(b) केवल तर्क II मजबूत है  
(c) न तो तर्क I और न ही तर्क II मजबूत  
(d) I और II दोनों तर्क मजबूत हैं।

**Ans. (c) :** न तो तर्क I और न ही तर्क II मजबूत है।

2. नीचे एक प्रश्न और दो तर्क I और II दिये गये हैं, जिसमें कुछ जानकारियाँ शामिल हैं। निर्णय लें कि प्रश्न का उत्तर देने के लिए कौन से कथन काफी हैं।

पिता की आयु और पुत्र की आयु में 21 साल का अंतर है। पुत्र की वर्तमान आयु कितनी है?

कथन :

I. पांच साल बाद, पिता की आयु और उसके पुत्र की आयु में 5 : 2 का अनुपात होगा।

II. पांच साल बाद, पिता की आयु और पुत्र की आयु का योग 66 साल होगा।

*UPP Const. Exam 26.10.2018/Morning*

- (a) केवल कथन I पर्याप्त है।  
(b) केवल कथन II पर्याप्त है।  
(c) या तो कथन I या कथन II पर्याप्त है।  
(d) कथन I और II दोनों पर्याप्त हैं।

**Ans. (c) :** माना पिता की आयु  $x$  वर्ष तथा पुत्र की आयु  $y$  वर्ष है।

$$x - y = 21 \quad \dots\dots\dots(i)$$

कथन-I

$$\frac{x+5}{y+5} = \frac{5}{2}$$

$$2x - 5y = 15 \quad \dots\dots\dots(ii)$$

समी. (i) और समी. (ii)

$$y = 9 \text{ वर्ष}$$

कथन-II

$$x + 5 + y + 5 = 66$$

$$x + y = 56 \quad \dots\dots\dots(iii)$$

समी. (i) और समी. (iii)

$$-2y = -35$$

$$y = \frac{35}{2} \text{ वर्ष}$$

अतः विकल्प (c) सत्य है।

3. नीचे दिए गए प्रश्न में एक कथन शामिल है जिसके अनुसार दो तर्क क्रमांक I और II दिए गए हैं। आपको यह तय करना होगा कि कौनसा/कौनसे तर्क मजबूत है/हैं?

कथन: क्या सरकार को दालों के निर्यात पर प्रतिबंध लगाना चाहिए?

तर्क: I : हाँ, इससे भारत में दालों की कीमत कम हो जाएगी।

II : नहीं, इस निर्णय से निर्यात उद्योग में नौकरियाँ समाप्त हो जाएगी।

*UPP Const. Exam 26.10.2018/Evening*

- (a) केवल तर्क I मजबूत है  
(b) केवल तर्क II मजबूत है  
(c) न तो तर्क I न ही तर्क II मजबूत है  
(d) तर्क I और तर्क II दोनों मजबूत हैं

**Ans : (a)** सरकार द्वारा निर्यात उद्योग में दालों के निर्यात पर प्रतिबंध लगाने से देश में दालों के भण्डार में वृद्धि होगी जिससे दालों की मात्रा बाजार में अधिक उपलब्ध होने से दाल की कीमतों कमी आएगी। किंतु आवश्यक नहीं कि इस निर्णय से निर्यात उद्योग में नौकरियाँ समाप्त हो जाएँ। क्योंकि निर्यात उद्योग में केवल दालें ही नहीं वरन अनेक प्रकार की वस्तुएँ शामिल होती हैं। अतः केवल तर्क (I) मजबूत है।

4. नीचे दिए गए प्रश्न में एक कथन शामिल है जिसके अनुसार दो तर्क क्रमांक I और II दिए गए हैं। आपको यह तय करना होगा कि कौन सा/कौन से तर्क मजबूत है/हैं?

कथन: क्या अंतरजातीय विवाह को भारत में प्रोत्साहित किया जाना चाहिए?

तर्क: I : हाँ, यह जाति व्यवस्था को समाप्त कर देगा

II : नहीं, यह हमारी भारतीय परिवार प्रणाली को नष्ट कर देगा।

*UPP Const. Exam 26.10.2018/Evening*

- (a) केवल तर्क I मजबूत है  
(b) केवल तर्क II मजबूत है  
(c) न तो तर्क I न ही तर्क II मजबूत है  
(d) तर्क I और तर्क II दोनों मजबूत हैं

**Ans : (a)** भारत में अन्तरजातीय विवाह प्रणाली को प्रोत्साहित किया जाना चाहिए ताकि एक जाति के पुरुष/स्त्री का विवाह दूसरी जाति के स्त्री/पुरुष से हो सके। ऐसा करने से समाज में जाति/पाँति की व्यवस्था की समाप्ति होगी। अन्तरजातीय विवाह व्यवस्था से हमारी भारतीय परिवार प्रणाली पर प्रभाव नहीं पड़ेगा। अतः यहां पर केवल तर्क (I) मजबूत है।

5. नीचे एक कथन और दो तर्क I और II दिए गए हैं। निर्णय लें कि कथन के सम्बन्ध में कौन सा/से तर्क मजबूत है/हैं।

कथन :

क्या सरकार को शराब उत्पादन पर प्रतिबंध लगा देना चाहिए?

तर्क :

- I. हाँ, इससे सड़क दुर्घटनाएं और कई अन्य स्वास्थ्य समस्याएं कम हो जाएंगी।
- II. नहीं, यह निर्णय शराब उद्योग में नौकरियों को खत्म कर देगा।

*UPP Const. Exam 25.10.2018/Morning*

- (a) केवल तर्क I मजबूत है
- (b) केवल तर्क II मजबूत है
- (c) न तो तर्क I और न ही तर्क II मजबूत है
- (d) I और II दोनों तर्क मजबूत हैं।

**Ans. (a) :** कथन से तर्क I को निकाला जा सकता है।

6. नीचे एक प्रश्न और दो कथन I और II दिए गए हैं, निर्णय लें कि प्रश्न का उत्तर देने के लिए कौन से कथन पर्याप्त हैं।

प्रश्न :

राजेश का वेतन 12,500 रु. है। अरविंद का वेतन कितना है?

कथन :

- I. अरविंद, अपने और राजेश के कुल वेतन का 3/5 वेतन पाता है।
- II. अरविंद के वेतन का 2/3 दोनों के औसत वेतन के बराबर है।

*UPP Const. Exam 25.10.2018/Morning*

- (a) केवल तर्क I मजबूत है
- (b) केवल तर्क II मजबूत है
- (c) न तो तर्क I और न ही तर्क II मजबूत है
- (d) I और II दोनों तर्क मजबूत हैं

**Ans. (d) :** माना अरविन्द का वेतन = x

कथन-I के अनुसार

$$x = (12500 + x) \times \frac{3}{5}$$

$$\therefore 5x = 12500 \times 3 + 3x$$

$$\therefore 2x = 12500 \times 3$$

$$\therefore x = \frac{12500 \times 3}{2} = 6250 \times 3 = 18750$$

कथन-II के अनुसार

$$\frac{2}{3}x = \frac{12500 + x}{2}$$

$$\Rightarrow \frac{4}{3}x = 12500 + x$$

$$\Rightarrow \frac{1}{3}x = 12500 \Rightarrow x = 37500$$

अतः I और II तर्क मजबूत हैं।

7. दिए गए प्रश्न को पढ़ें और यह निर्णय करें कि अनुसरण करने वाले कौन से तर्क प्रभावशाली हैं।

प्रश्न :

भारत के किसी समृद्ध परिवार से न आने वाले किसी बच्चे को क्या अपने जुनून का अनुसरण करने देना चाहिए।

तर्क :

1. हाँ, इन दिनों यदि किसी बच्चे को अपनी अभिरूचि का अनुसरण करने दिया जाए, तो वह इसमें श्रेष्ठ हो सकता है यहाँ तक कि आर्थिक तौर पर भी।

2. नहीं, आज भी हमारे देश में मजबूत सामाजिक सुरक्षा प्रणाली नहीं है और किसी को अपरंपरागत क्षेत्रों में स्थापित करना समय की बर्बादी है तथा यह आर्थिक रूप से भार डालने वाला हो सकता है।

*UPP Const. Exam 18.06.2018/Morning*

- (a) केवल तर्क 1 प्रभावशाली है।
- (b) केवल तर्क 2 प्रभावशाली है।
- (c) ना तो तर्क 1 और न ही तर्क 2 प्रभावशाली है।
- (d) तर्क 1 और तर्क 2 दोनों प्रभावशाली हैं।

**Ans : (a)** दिए गए प्रश्नानुसार तर्क 1 प्रभावशाली है

8. दिए गए प्रश्न को पढ़ें और यह निर्णय करें कि अनुसरण करने वाले कौन से तर्क प्रभावशाली हैं।

प्रश्न :

क्या माता-पिता को अपनी बेटियों को शिक्षित करने में उतना खर्च करना चाहिए जितना वे अपने बेटों को शिक्षित करने में खर्च करते हैं?

तर्क :

1. नहीं, लगभग सभी आँकड़े इस तथ्य को दर्शाते हैं कि लड़के लड़कियों से कहीं अधिक बुद्धिमान होते हैं।
2. नहीं, हालांकि लड़कियाँ बुद्धिमान हो सकती हैं, लेकिन माता-पिता को उनके विवाह के लिए अलग से धन रखना पड़ता है।

*UPP Const. Exam 18.06.2018/Morning*

- (a) केवल तर्क 1 प्रभावशाली है।
- (b) केवल तर्क 2 प्रभावशाली है।
- (c) ना तो तर्क 1 और न ही तर्क 2 प्रभावशाली है।
- (d) तर्क 1 और तर्क 2 दोनों प्रभावशाली हैं।

**Ans : (c)** प्रश्न के अनुसार कोई भी निष्कर्ष तर्कसंगत नहीं है।

9. दिए गए प्रश्न को पढ़ें और यह निर्णय करें कि अनुसरण करने वाले कौन से तर्क प्रभावशाली हैं।

प्रश्न :

क्या किसी क्रिकेट टीम में मैच के दौरान एक से अधिक कप्तान होने चाहिए?

तर्क :

1. नहीं, किसी को मौके पर निर्णय लेने होते हैं और वहाँ इतना समय नहीं होता कि मैदान पर कप्तानों के बीच परस्पर विरोधी विचार होने पर उन्हें सुलझाया जाए यदि ऐसा परिदृश्य उपस्थित हो जाए।

2. हाँ, निर्णय लेने से पहले किसी निर्णय तक पहुँचने के लिए एक से अधिक मस्तिष्कों का होना हमेशा ही बेहतर होता है।

*UPP Const. Exam 18.06.2018/Morning*

- (a) केवल तर्क 1 प्रभावशाली है।
- (b) केवल तर्क 2 प्रभावशाली है।
- (c) ना तो तर्क 1 और न ही तर्क 2 प्रभावशाली है।
- (d) तर्क 1 और तर्क 2 दोनों प्रभावशाली हैं।

**Ans : (d)** प्रश्न के अनुसार तर्क I तथा II दोनों तर्कसंगत है।

18.

## कथन और निष्कर्ष (Statement & Conclusion)

1. नीचे के कथन का अध्ययन करें और उन निष्कर्षों का चयन करें जो तार्किक रूप से कथन से सहमत हों।

कथन :

“स्वास्थ्य की शुरुआत नींद से होती है”- अस्पताल की दीवार पर लिखा हुआ एक संदेश।

निष्कर्ष :

I. यदि कोई सोता है, तो उसके सभी रोग ठीक हो जाते हैं।

II. नींद सभी रोगों की दवा है।

*UPP Const. Exam 19.06.2018/Evening*

- (a) सिर्फ I सहमत है।  
(b) सिर्फ II सहमत है।  
(c) या तो I या II सहमत है।  
(d) ना तो I और ना ही II सहमत है।

**Ans : (d)** कथन से स्पष्ट है कि मनुष्य को स्वस्थ रहने के लिये समय से नींद लेना और आराम करना आवश्यक है। परन्तु सिर्फ सोना और आराम करना ही सभी रोगों का इलाज नहीं है और न ही इससे सारे रोग ठीक हो सकते हैं क्योंकि अधिक सोना भी स्वास्थ्य के लिए हानिकारक होता है। अतः हम यह नहीं कह सकते कि कोई व्यक्ति अगर समय से सोता है और पर्याप्त नींद लेता है तो उसे कोई रोग नहीं होगा।

2. नीचे कुछ कथन और निष्कर्ष दिए गए हैं। दिए गए कथनों को सत्य माने (इसके बावजूद कि वे सामान्यतः गलत प्रतीत हों), और निष्कर्षों का अध्ययन करें और यह बताएं कि कौन सा निष्कर्ष तार्किक रूप से कथनों से सहमत है।

कथन :

(1) प्रत्येक मंत्री एक छात्र है।

(2) प्रत्येक छात्र अनुभवहीन है।

निष्कर्ष :

I) प्रत्येक मंत्री अनुभवहीन है।

II) कुछ अनुभवहीन लोग छात्र हैं।

*UPP Const. Exam 18.06.2018/Morning*

- (a) सिर्फ निष्कर्ष I सहमत है  
(b) सिर्फ केवल II सहमत है  
(c) I और II दोनों ही सहमत है  
(d) ना तो I और ना ही II सहमत है

**Ans : (c)**



निष्कर्ष I और II दोनों ही सहमत है।

3. नीचे कुछ कथन और निष्कर्ष दिए गए हैं। दिए गए कथनों को सत्य माने (इसके बावजूद कि वे सामान्यतः गलत प्रतीत हों), और निष्कर्षों का अध्ययन करें और यह बताएं कि कौन सा निष्कर्ष तार्किक रूप से कथनों से सहमत है।

कथन :

(1) सभी युवा वैज्ञानिक खुले-विचारों के हैं।

(2) खुले-विचारों वालों में से कोई भी अन्धविश्वासी नहीं है

निष्कर्ष :

I) कोई भी वैज्ञानिक अन्धविश्वासी नहीं है

II) कोई भी युवा अन्धविश्वासी नहीं है

*UPP Const. Exam 18.06.2018/Morning*

- (a) सिर्फ निष्कर्ष I सहमत है  
(b) सिर्फ केवल II सहमत है  
(c) I और II दोनों ही सहमत है  
(d) ना तो I और ना ही II सहमत है

**Ans : (d)** दिए गए कथन से ना तो निष्कर्ष I और ना ही निष्कर्ष II सहमत है

4. नीचे के कथन का अध्ययन करें और उन निष्कर्षों का चयन करें जो तार्किक रूप से कथन से सहमत हों।

कथन :

रोजाना एक सेब का सेवन आपको डॉक्टर से दूर रखता है।

निष्कर्ष :

(I) यदि प्रत्येक दिन एक सेब खाया जाये तो डॉक्टर के पास जाने से बचा जा सकता है।

(II) यदि हर रोज एक नारंगी खाया जाये तो बीमार हो सकते हैं।

*UPP Const. Exam 18.06.2018/Morning*

- (a) सिर्फ निष्कर्ष I सहमत है  
(b) सिर्फ निष्कर्ष II सहमत है  
(c) I और II दोनों ही सहमत है  
(d) ना तो I और ना ही II सहमत है

**Ans : (a)** दिए गए कथन से सिर्फ निष्कर्ष I सहमत है

## कथन एवं पूर्वधारणा (Statement & Assumption)

1. दिए गए कथन और निम्नलिखित धारणाओं को सही समझें और निर्णय लें कि कथन में कौन-सी धारणा/धारणाएं अंतर्निहित है/हैं

**कथन—**

पानी बचाओ, पृथ्वी को बचाओ

**धारणाएं—**

- I. पृथ्वी हमें खतरों से बचाती है।  
II. पानी रंगहीन है।

*UPP Const. Exam 19.06.2018/Morning*

- (a) केवल धारणा I अंतर्निहित है।  
(b) केवल धारणा II अंतर्निहित है।  
(c) ना तो धारणा I ना ही धारणा II अंतर्निहित है।  
(d) धारणा I और धारणा II दोनों अंतर्निहित है।

**Ans : (c)** पानी बचाओ, पृथ्वी को बचाओ कथन में यह नहीं कहा गया है कि पृथ्वी हमें बचाती है तथा पानी की रंग की चर्चा नहीं है।  
अतः ना तो धारणा I ना ही धारणा II अंतर्निहित है।

2. दिए गए कथन और निम्नलिखित धारणाओं को सही समझें और निर्णय लें कि कथन में कौन-सी धारणा/धारणाएं अंतर्निहित है/हैं

**कथन—**

संचार कौशल विकसित करने के लिए समूह चर्चा अच्छा है

**मान्यताएं—**

- I. शिक्षक कक्षा में समूह चर्चा के लिए व्यवस्था करनी होगी।  
II. प्रत्येक बच्चे को समूह चर्चा में बोलने का मौका दिया जाना चाहिए।

*UPP Const. Exam 19.06.2018/Morning*

- (a) केवल धारणा I अंतर्निहित है।  
(b) केवल धारणा II अंतर्निहित है।  
(c) ना तो धारणा I ना ही धारणा II अंतर्निहित है।  
(d) धारणा I और धारणा II दोनों अंतर्निहित है।

**Ans : (d)** संचार कौशल विकसित करने के लिए समूह चर्चा अच्छा है जिसमें दोनों मान्यताएँ निहित है।  
अतः धारणा I और धारणा II दोनों अंतर्निहित है।

3. दिए गए कथनों को सही मानते हुए यह निर्णय कीजिए कि निम्न में से किसमें पूर्वधारणा अंतर्निहित है—

**कथन—**

महाप्रबंधक ने मानव संसाधन प्रमुख से कहा, “कार्यालय में समयबद्धत को सुनिश्चित करने के लिए हमें कर्मचारियों को वाहन भत्ता प्रदान करना होगा”।

**पूर्वधारणा—**

- I. भत्ता समयबद्धता में सहायक नहीं होगा।  
II. अनुशासन और पुरस्कार साथ-साथ चलते हैं।

*UPP Const. Exam 19.06.2018/Morning*

- (a) पूर्वधारणा केवल I में अंतर्निहित है।

- (b) पूर्वधारणा केवल II में अंतर्निहित है।  
(c) या तो I या II अंतर्निहित है।  
(d) I और II दोनों में अंतर्निहित है।

**Ans : (b)** पूर्वधारणा केवल II में अंतर्निहित है।

4. दिए गए कथन और निम्नलिखित धारणाओं को सही समझें और निर्णय लें कि कथन में कौन सी धारणा/धारणाएं अंतर्निहित है/हैं।

**कथन :**

ऊर्जा के गैर-नवीकरणीय स्रोतों को अगली पीढ़ी के लिए बचाएं।

**धारणाएं :**

**निष्कर्ष :**

- I. अगली पीढ़ी के पास ऊर्जा का कोई नवीकरणीय स्रोत नहीं होगा।  
II. यदि ऊर्जा के गैर-नवीकरणीय स्रोत समाप्त हो जाते हैं, जो अगली पीढ़ी उन्हें प्रयोग करने में सक्षम नहीं होगी और विकल्पों के बारे में सोचना होगा।

*UPP Const. Exam 19.06.2018/Evening*

- (a) केवल धारणा I अंतर्निहित है।  
(b) केवल धारणा II अंतर्निहित है।  
(c) ना तो धारणा I ना ही धारणा II अंतर्निहित है।  
(d) धारणा I और धारणा II दोनों अंतर्निहित है।

**Ans : (b)** कथन से स्पष्ट है कि गैर-नवीकरणीय ऊर्जा हमारे पास सीमित मात्रा में है। अगर हम इसका दोहन करेंगे तो आने वाली पीढ़ी के लिये नहीं बचेगी। अतः हमें ऊर्जा के गैर-नवीकरणीय स्रोतों का दोहन नहीं करना चाहिए जिससे भावी पीढ़ी को उपभोग के लिए भी बच जाये। स्पष्टतः केवल धारणा II अंतर्निहित है।

5. नीचे एक कथन दिया गया है, जिसके अनुसरण में दो धारणाएं हैं। इस कथन को सही मानते हुए तथा सामान्यतः ज्ञात तथ्यों को नजरअंदाज करते हुए, यह निर्णय लें कि कथन में कौन सी धारणाएं अंतर्निहित हैं।

**कथन :**

टेलीविजन एक बुद्ध डब्बा है

**धारणाएं :**

*UPP Const. Exam 18.06.2018/Morning*

- (I) टेलीविजन बुद्ध है  
(II) टेलीविजन खरीदना बंद करें।  
(a) केवल धारणा (I) अंतर्निहित है  
(b) केवल धारणा (II) अंतर्निहित है  
(c) ना तो धारणा (I) ना ही (II) अंतर्निहित है  
(d) दोनों धारणाएं (I) और (II) अंतर्निहित है

**Ans : (c)** ना तो धारणा (I) ना ही (II) अंतर्निहित है।

## कैलेण्डर और घड़ी (Calendar & Clock)

1. यदि वर्ष की 10 जनवरी को बृहस्पतिवार था तो उसी वर्ष (गैर लीप वर्ष) के पहली मार्च को कौन-सा वार होगा?

UPP Const. (Pre.) Exam 2013

- (a) रविवार (b) बृहस्पतिवार  
(c) शुक्रवार (d) शनिवार

Ans : (c) जनवरी महीने के शेष दिन = 31  
फरवरी महीने के दिन = 28  
मार्च महीने के दिन = 1  
∴ कुल दिन = 31 + 28 + 1 ⇒ 60 दिन  
या  $\frac{60}{7} \Rightarrow 8$  सप्ताह, 6 दिन

अतः यदि 10 जनवरी को बृहस्पतिवार होगा तो 1 मार्च को शुक्रवार होगा।

2. यदि बीता हुआ परसों, शनिवार था, तो आने वाला परसो कौन सा दिन होगा?

UPP Const. (Pre.) Exam 2013

- (a) शुक्रवार (b) मंगलवार  
(c) बृहस्पतिवार (d) बुधवार

Ans : (d)

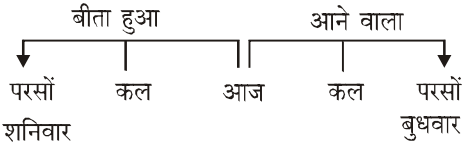

अतः आने वाला परसों बुधवार होगा।

3. यदि जनवरी का 12वाँ दिन बृहस्पतिवार से चार दिन पहले हैं, तो माह का 21वाँ दिन कौन-सा होगा?

UPP Const. Mains Exam 2014

- (a) मंगलवार (b) शुक्रवार  
(c) शनिवार (d) सोमवार

Ans : (a)

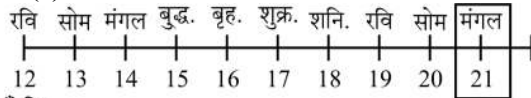

वाँ दिन

∴ 12वाँ दिन बृहस्पतिवार से चार दिन पहले है

अर्थात् 12वाँ दिन रविवार होगा।

$$12 + 7 = 19 \text{ वाँ दिन} \Rightarrow \text{रविवार}$$

∴ 21 वाँ दिन = मंगलवार

4. ब्रिटेन की मुद्रा का नाम है—

UPP Const. Exam 2009

- (a) डॉलर (b) पौण्ड

- (c) दीनार (d) फ्रैंक

Ans : (b) ग्रेट ब्रिटेन की राजधानी लंदन है तथा इसकी मौद्रिक इकाई 'पाउंड' है। ब्रिटेन के अलावा मिस्र (काहिरा), सूडान (खार्तूम), सीरिया (दमिश्क), लेबनान (बेरुत) की भी मौद्रिक इकाई पाउंड है।

5. निम्न में से कौन सा वर्ष अधिवर्ष (लीप वर्ष) है?

UPP Const. Exam 2009

- (a) 1982 (b) 1978  
(c) 1704 (d) 1945

Ans : (c) वर्ष 1704 एक अधिवर्ष है अधिवर्ष में फरवरी 29 दिन की होती है। अधिवर्ष 4 से पूर्णतः विभाजित हो जाते हैं।

6. कल से पहले का दिन शुक्रवार था, कल के बाद का दिन बताइये।

UPP Const. Exam 2009

- (a) बुधवार (b) रविवार  
(c) मंगलवार (d) सोमवार

Ans : (c)

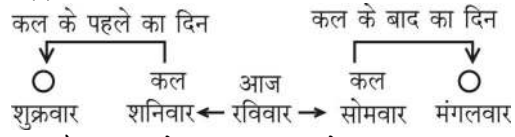

अतः स्पष्ट है कि कल के बाद मंगलवार होगा।

7. अगर कल के पहले का दिन रविवार था, तो आने वाले कल के बाद का दिन कौन सा होगा?

UPP Const. Exam 26.10.2018/Morning

- (a) शुक्रवार (b) गुरुवार  
(c) बुधवार (d) सोमवार

Ans. (b) :

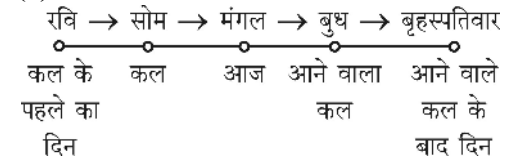

अतः आने वाले कल के बाद का दिन गुरुवार है।

8. शुक्रवार को गणतंत्र दिवस के अवसर पर छुट्टी थी। अगले महीने की 15 तारीख को फिर से छुट्टी का दिन है, इस 15 तारीख को कौन सा दिन होगा?

UPP Const. Exam 26.10.2018/Morning

- (a) बुधवार (b) शुक्रवार



- (c) रविवार (d) गुरुवार

**Ans. (d) :** ∴ गणतंत्र दिवस 26 जनवरी, दिन शुक्रवार को मनाया गया।

अतः जनवरी माह में विषम दिनों की संख्या = 5  
तथा अगले माह, फरवरी में 15 तारीख को विषम दिनों की संख्या = 15

अतः कुल विषम दिनों की संख्या = 5 + 15 = 20

∴ शेष विषम दिनों की संख्या =  $\frac{20}{7} = 6$  (विषम दिन)

∴ फरवरी को दिन = शुक्रवार + 6 विषम दिन = गुरुवार

9. यदि महीने का आठवां दिन, शुक्रवार से दो दिन पहले होता है तो, महीने का इक्कीसवां दिन, कौनसा दिन होगा?

*UPP Const. Exam 26.10.2018/Evening*

- (a) सोमवार (b) मंगलवार  
(c) बुधवार (d) शुक्रवार

**Ans : (b)** महीने का आठवां दिन = शुक्रवार - 2 दिन

अतः शुक्रवार = महीने का दसवां दिन

महीने का 21वां दिन = शुक्रवार + 11 दिन

अतः 10+7 = 17 वें दिन = शुक्रवार

तथा 17+4 = 21वां दिन मंगलवार होगा।

10. यदि पहली मई को मंगलवार है तो पहली जून को ..... होगा।

*UPP Const. Exam 26.10.2018/Evening*

- (a) गुरुवार (b) शुक्रवार  
(c) शनिवार (d) सोमवार

**Ans : (b)** यहाँ 2 मई से 1 जून तक कुल दिनों की संख्या = 31

∴ विषम दिन =  $\frac{31}{7} = 3$  (शेष)

अतः 1 जून को मंगलवार + तीन वार = शुक्रवार होगा

11. यदि 1 अगस्त को बुधवार है, तो 1 सितंबर को कौनसा दिन होगा?

*UPP Const. Exam 25.10.2018/Morning*

- (a) शनिवार (b) मंगलवार  
(c) सोमवार (d) रविवार

**Ans. (a) :** अगस्त में बचे दिनों की संख्या = 30 दिन

विषम दिनों की संख्या = 30+1 = 31/7 = 3 (विषम दिन)

1 सितंबर को दिन = बुधवार + 3 = शनिवार

12. 1 फरवरी 2000 से लेकर 31 मार्च 2000 (दोनों दिन मिलाकर) तक कितने दिन होंगे?

*UPP Const. Exam 25.10.2018/Morning*

- (a) 58 (b) 59  
(c) 60 (d) 61

**Ans. (c) :** 1 फरवरी 2000 से 31 मार्च 2000 के बीच कुल दिन = 29+31 = 60 दिन

13. किसी घड़ी के घण्टे की सुई एक मिनट में कितने डिग्री घूमता है?

*UPP Const. Exam 2009*

- (a) 1 डिग्री (b) 6 डिग्री  
(c) 1/2 डिग्री (d) 1/3 डिग्री

**Ans : (c)**

∴ 60 मिनट में घण्टे की सुई द्वारा बनाया गया कोण = 360°

∴ 1 मिनट में घण्टे की सुई द्वारा बनाया गया कोण =  $\frac{360^\circ}{60} = \frac{1^\circ}{2}$

14. एक घड़ी में समय 4:35 बज रहा है। यदि मिनट की सुई, घड़ी की सुई की दिशा में 270 डिग्री चली जाती है तो घण्टे की सुई किस दिशा में इंगित कर रही है—

*UPP Const. Exam 18.06.2018/Morning*

- (a) दक्षिण पूर्व (b) दक्षिण-पश्चिम  
(c) उत्तर (d) उत्तर-पूर्व

**Ans : (a)**

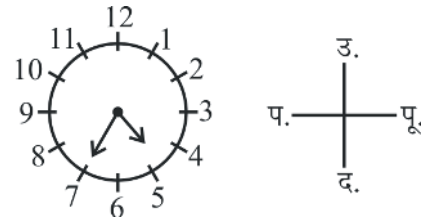

यदि मिनट की सुई, घड़ी की सुई की दिशा में 270 डिग्री चली जाती है।

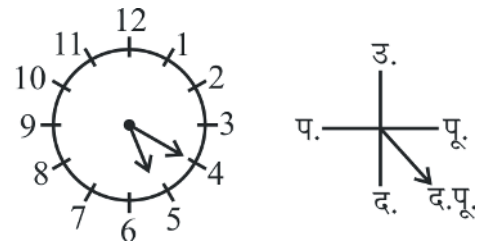

अतः घड़ी में अब 5 : 20 बज रहे हैं।

∴ घण्टे की सुई दक्षिण पूर्व दिशा में है।

21.

## दर्पण प्रतिबिम्ब (Mirror Image)

1. एक दर्पण में एक शब्द देखने पर दिखने वाला शब्द 'ENIRAM' दर्शता है, शब्द का सही स्वरूप क्या है?

UPP Const. Mains Exam 2014

- (a) ENIRAM (b) MAREIN  
(c) ENIMAR (d) MARINE

Ans : (d) दिए गए शब्द का दर्पण प्रतिबिम्ब विकल्प (d) का शब्द 'MARINE' है।

2. निम्नलिखित में से कौन-सा उत्तर आकृति का दर्पण प्रतिबिम्ब होगा?

प्रश्न आकृति :



UPP Const. Mains Exam 2014

उत्तर आकृतियाँ :

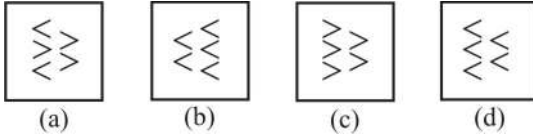

Ans : (b) उत्तर आकृति (b) प्रश्न आकृति का दर्पण प्रतिबिम्ब है।

3. निम्नलिखित में से कौन-सा उत्तर आकृति का दर्पण प्रतिबिम्ब होगा?

प्रश्न आकृति :



UPP Const. Mains Exam 2014

उत्तर आकृतियाँ :

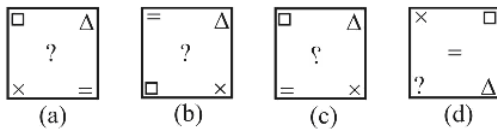

Ans : (c) उत्तर आकृति (c) प्रश्न आकृति का दर्पण प्रतिबिम्ब है।

4. नीचे दी गई आकृति की दर्पण छवि क्या होगी?

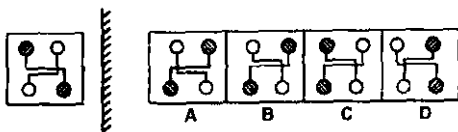

UPP Const. Exam 26.10.2018/Morning

- (a) A (b) B  
(c) C (d) D

Ans. (a)

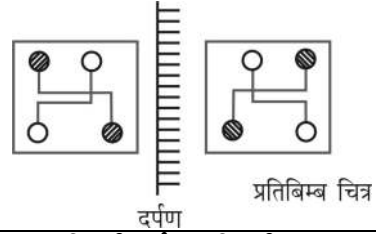

5. निम्न आकृति की दर्पण छवि की पहचान करें।

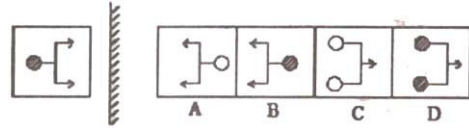

UPP Const. Exam 26.10.2018/Evening

- (a) A (b) B  
(c) C (d) D

Ans : (b) किसी दी गई आकृति के 'दर्पण प्रतिबिम्ब में' आकृति का दायीं ओर वाला भाग बायीं ओर तथा बायीं ओर वाला भाग दायीं ओर चला जाता है। अतः यहां चित्र (B) दी गई आकृति की सही दर्पण छवि है।

6. जब बिंदीदार रेखा पर पारदर्शी शीट (बाईं ओर नीचे दर्शाया हुआ) को मोड़ दिया जाता है तो पैटर्न कैसा दिखाई देगा?

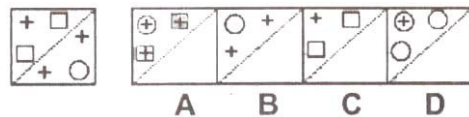

UPP Const. Exam 26.10.2018/Evening

- (a) A (b) B  
(c) C (d) D

Ans : (a) दी गई प्रश्न आकृति में बिंदीदार रेखा पर पारदर्शी शीट को बाईं ओर मोड़ने पर शीट के बाईं ओर के '+' चिन्ह 'O' के अन्दर होंगे एवं दाईं ओर के '+' चिन्ह वर्ग '□' के अंदर होंगे एवं पैटर्न के अनुसार दिखाई देगा।

7. निम्न आकृति की पानी में छवि क्या होगी?

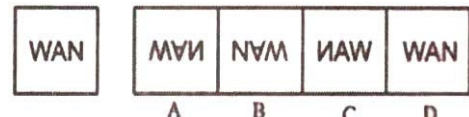

UPP Const. Exam 26.10.2018/Evening

- (a) A (b) B  
(c) C (d) D

**Ans : (a)** किसी आकृति में जल प्रतिबिंब में आकृति का ऊपर वाला भाग नीचे की ओर एवं नीचे वाला भाग ऊपर की ओर चला जाता है। जबकि आकृति का दायां व बायां भाग अपरिवर्तित रहता है। यहां पर प्रश्न आकृति का जल प्रतिबिम्ब विकल्प (A) की आकृति  की तरह होगा।

8. नीचे दी गई आकृति की दर्पण छवि क्या होगी?

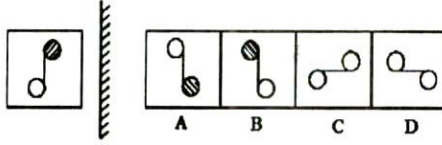

UPP Const. Exam 25.10.2018/Morning

- (a) A (b) B  
(c) C (d) D

**Ans. (b) :** आकृति की दर्पण छवि विकल्प (b) होगी।

9. जब इस पारदर्शी शीट को बिंदी वाली रेखा पर मोड़ा जाएगा तो किस प्रकार का पैटर्न निर्मित होगा?

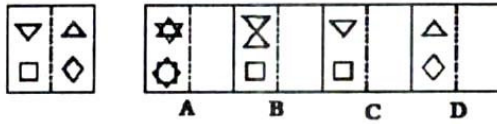

UPP Const. Exam 25.10.2018/Morning

- (a) A (b) B  
(c) C (d) D

**Ans. (a) :** पारदर्शी शीट को बिंदी वाली रेखा पर मोड़ने पर (A) प्राप्त होगी।

10. दी गई आकृति का सही दर्पण प्रतिबिंब ज्ञात करें-

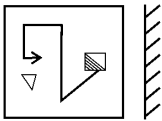

UPP Const. Exam 19.06.2018/Morning

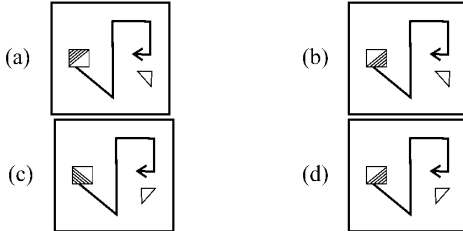

**Ans : (d)** प्रश्न आकृति का दर्पण प्रतिबिम्ब उत्तर आकृति (d) बनेगा।

11. उत्तर चित्र में से प्रतिबिम्ब की पहचान करें जब किसी दर्पण को दिए गए चित्र के सामने AB पर रखा जाये :

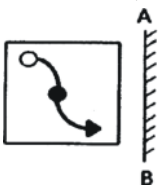

UPP Const. Exam 19.06.2018/Evening

उत्तर चित्र

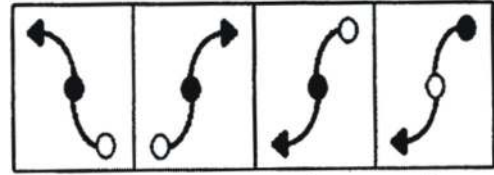

- (a) A (b) B  
(c) C (d) D

**Ans : (c)** प्रश्न आकृति का दर्पण प्रतिबिम्ब उत्तर आकृति (c) है।

12. दिए गए चार विकल्पों में से कौन नीचे दिए गए चित्र का जल-प्रतिबिम्ब हो सकता है?



UPP Const. Exam 19.06.2018/Evening

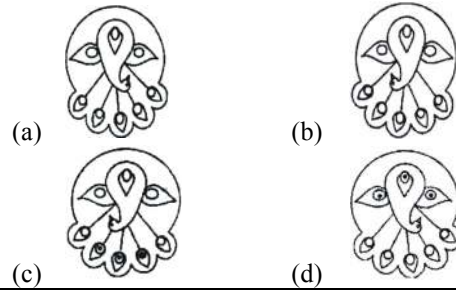

**Ans : (b)** प्रश्न आकृति का जल प्रतिबिम्ब उत्तर आकृति (b) है।

13. दिए गए चित्र के प्रतिबिम्ब का उत्तर विकल्प चित्र में से चयन करें।

UPP Const. Exam 18.06.2018/Morning

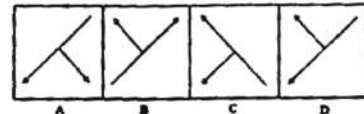
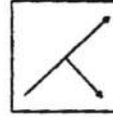

उत्तर विकल्प चित्र :

- (a) A (b) B  
(c) C (d) D

**Ans : (c)** दिये चित्र का दर्पण प्रतिबिम्ब विकल्प (c) है।

14. चित्र (A) से लेकर (E) तक में से सबसे असंगत चित्र की पहचान करें जब किसी दर्पण को AB पर रखा जाये।



UPP Const. Exam 18.06.2018/Morning

- (a) A (b) B  
(c) C (d) D

**Ans : (d)** चित्र D का दर्पण में प्रतिबिम्ब d हो जायेगा अतः यह सभी से असंगत है।

22.

## आकृति निर्माण (Completion of Figure)

1.



*UPP Const. (Pre.) Exam 2013*

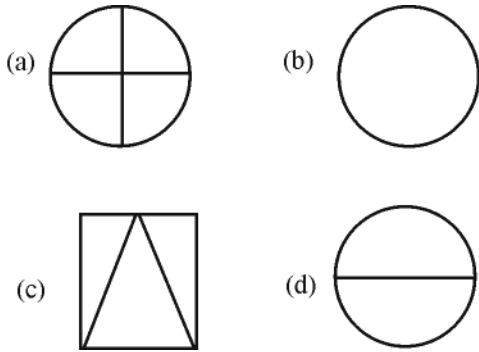

**Ans :** (a) प्रश्न आकृति 1 से 2 में बाहर की ओर से इकाई आकृति की कमी हो रही है। अतः जो सम्बन्ध प्रश्न आकृति 1 व 2 का है वही सम्बन्ध प्रश्न आकृति 3 व विकल्प (a) का है।

2. प्रश्न आकृति :

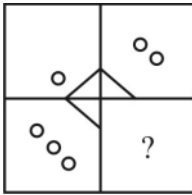

*UPP Const. Mains Exam 2014*

उत्तर आकृतियाँ :

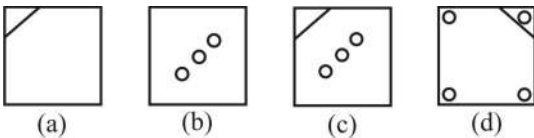

**Ans :** (a) प्रश्न आकृति को देखने से स्पष्ट है कि आमने-सामने के खानों में एक बिन्दु का अन्तर है अतः विकल्प (a) उत्तर होगा।

3. प्रश्न आकृति :



*UPP Const. Mains Exam 2014*

उत्तर आकृतियाँ :

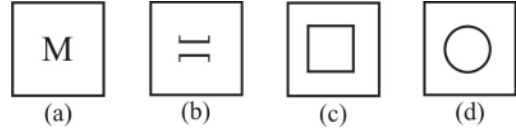

**Ans :** (c) जिस प्रकार प्रथम आकृति से वृत्त बनाया गया है उसी प्रकार तृतीय आकृति से वर्ग बनाया जायेगा।

4. (A), (B), (C), (D) आकृतियों में से कौनसी आकृति प्रश्नसूचक स्थान पर आयेगी?

*UPP Const. Exam 2009*

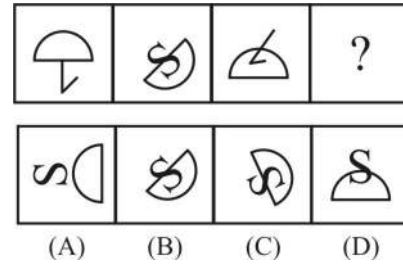

**Ans :** (b) प्रश्न आकृति 1 सन्दर्भ में 2 को  $90^\circ$  दक्षिणावर्त (Clockwise) घुमाया गया है। तथा S की विशेष प्रकार से पुरानी आवृत्ति की जगह जुड़ रही है। अतः जो सम्बन्ध आकृति 1 व 2 का है वही सम्बन्धी आकृति 3 और विकल्प (B) का है।  
अगली आकृति  $(90 \times n + 45)^\circ$  घूम रही है। और बीच का चिन्ह बदल रहा हो।

जैसे- दूसरी =  $90 + 45 = 135^\circ$

तीसरी =  $90 \times 2 + 45 = 180 + 45 = 225$

चौथी  $90 \times 3 + 45 = 315^\circ$

5. निम्न चार आकृतियों में से भिन्न आकृति का चयन करें।

*UPP Const. Mains Exam 2014*

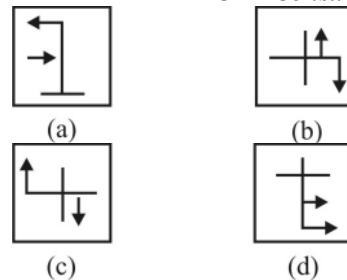

**Ans : (d)** अन्य विकल्पों में दोनों तीर एक-दूसरे के विपरीत दिशा में हैं जबकि विकल्प (d) में दी गई आकृति के दोनों तीर एक ही दिशा की ओर हैं।

6. निम्न चार आकृतियों में से भिन्न आकृति का चयन करें।

*UPP Const. Mains Exam 2014*

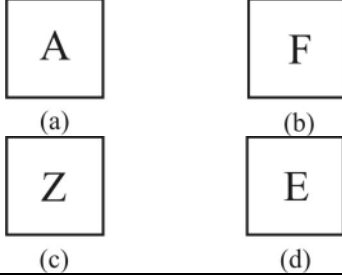

**Ans : (d)** विकल्प (d) में दिये गये अक्षर E कुल 4 लाइन से मिलकर बना है। जबकि शेष सभी तीन लाइन से मिलकर बनी है।

7. प्रश्न आकृतियाँ :



*UPP Const. Mains Exam 2014*

उत्तर आकृतियाँ :

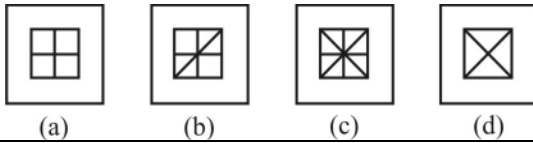

**Ans : (c)** जिस प्रकार वृत्त को आठ भागों में विभाजित किया गया है उसी प्रकार वर्ग को भी आठ भागों में विभाजित किया जाएगा। अतः उत्तर आकृति (c) होगी।

8. निम्न चार आकृतियों में से भिन्न आकृति का चयन करें।

*UPP Const. Mains Exam 2014*

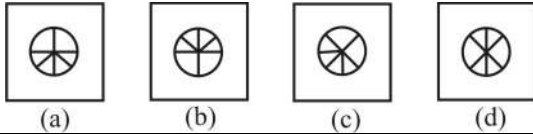

**Ans : (d)** विकल्प (a), (b) एवं (c) की आकृति समान है जबकि विकल्प (d) की आकृति अन्य तीनों से भिन्न है।

9. निम्न चार आकृतियों में से भिन्न आकृति का चयन करें।

*UPP Const. Mains Exam 2014*

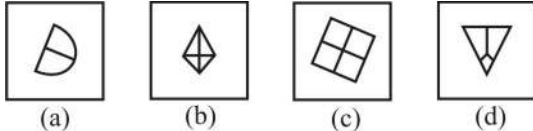

**Ans : (d)** विकल्प (a), (b) एवं (c) में दी गयी आमने-सामने की आकृतियाँ बराबर भागों में विभाजित हैं जबकि विकल्प (d) में आकृतियाँ बराबर भागों में विभाजित नहीं हैं।

10. ? के स्थान पर आने वाले उपयुक्त विकल्प-चित्र का चयन करें।

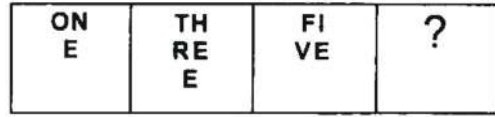

*UPP Const. Exam 19.06.2018/Evening*

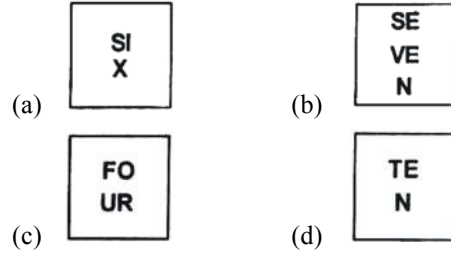

**Ans : (b)** श्रृंखला का क्रम निम्नवत् है।

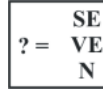
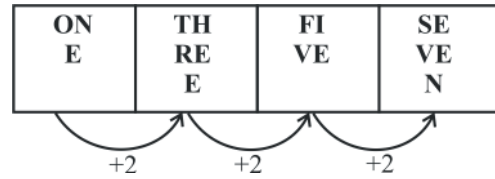

अतः

11. प्रश्न आकृति किसी निश्चित क्रम में है। उत्तर आकृतियों में से उस आकृति का चयन करें जो इस क्रम को जारी रखेगी।

प्रश्न आकृति



*UPP Const. Exam 19.06.2018/Morning*

उत्तर चित्र

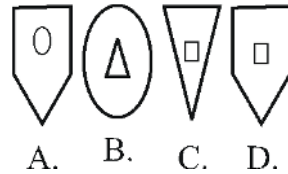

- (a) A
- (b) B
- (c) C
- (d) D

**Ans : (a)** आकृति 1, 2, 3 का जल प्रतिबिम्ब क्रमशः 4, 5, 6 है।

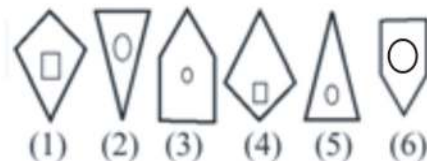

12. शीर्षक "X" वाली अपूर्ण आकृति का अध्ययन करें और फिर उस विकल्प को चुनें जो "X", को पूर्ण करेगी—  
आकृति X :



UPP Const. Exam 19.06.2018/Morning

उत्तर आकृति



- (a) A (b) B  
(c) C (d) D

Ans : (c) प्रश्न आकृति को उत्तर आकृति C पूर्ण करेगी।

13. दिए गए चित्रों में से तीन किसी ना किसी रूप से संगत है। असंगत की पहचान करें।

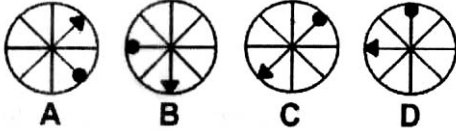

- UPP Const. Exam 18.06.2018/Morning  
(a) A (b) B  
(c) C (d) D

Ans : (c) चित्र (c) के अतिरिक्त अन्य सभी चित्रों के अन्दर बनी आकृति बीच का कोण  $90^\circ$  है जबकि चित्र (c) में  $180^\circ$  है।

14. दिए गए चार चित्रों में से तीन किसी ना किसी रूप से संगत है। असंगत की पहचान करें।

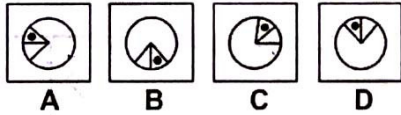

- UPP Const. Exam 18.06.2018/Morning  
(a) A (b) B  
(c) C (d) D

Ans : (c) विकल्प (c) के अतिरिक्त अन्य सभी वृत्त में अंदर की आकृति एक ही दिशा में (दक्षिण, पश्चिम एवं उत्तर में) है जबकि विकल्प (c) में अंदर की आकृति उत्तर-पूर्व दिशा में है।

15. इस प्रश्न में आकृतियों के दो समूह दिये हुये हैं। एक समूह में प्रश्न आकृतियां व दूसरे में उत्तर आकृतियाँ हैं उत्तर आकृतियों को a, b, c, d, द्वारा दर्शायी गयी है। प्रश्न चिन्ह के स्थान पर कौन सी उत्तर आकृति आयेगी ताकि एक नियमित शृंखला बन जाये?

UPP Const. Exam 2009

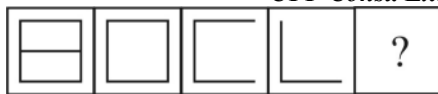

Ans : (b) शृंखला को एक-एक भुजाओं को कम करके बनायी गयी है।

16. ? के स्थान पर आने वाले उपयुक्त विकल्प-चित्र का चयन करें।



UPP Const. Exam 19.06.2018/Evening

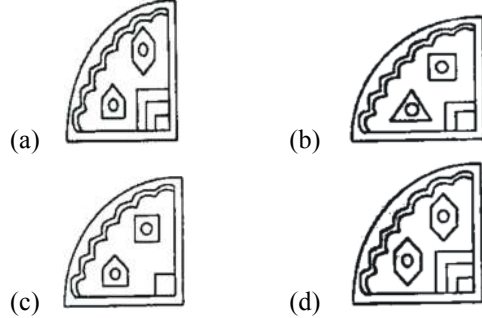

Ans : (d) प्रश्न आकृति को उत्तर आकृति (d) पूरा करेगी।

17. नीचे के समस्या चित्र-सेट में प्रथम दो चित्र आपस में संबंधित हैं। उत्तर चित्र-सेट में से उस चित्र का चयन करें जो समस्या सेट से तीसरे चित्र से ठीक उसी प्रकार से सम्बंधित है जिस प्रकार से इसी सेट का दूसरा चित्र पहले चित्र से सम्बन्धित है।

समस्या चित्र

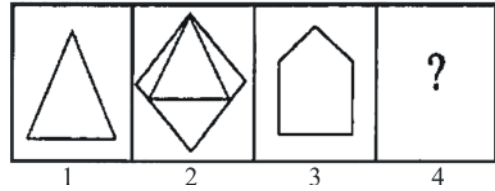

UPP Const. Exam 19.06.2018/Evening

उत्तर चित्र-सेट

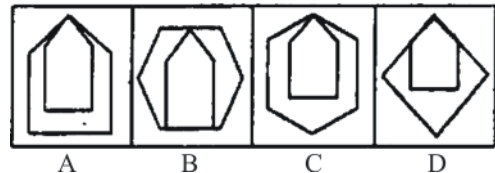

- (a) A (b) B  
(c) C (d) D

Ans : (c) आकृति (1) में दिया हुआ  $\triangle$ , आकृति (2) में  $\diamond$  के अंदर बना हुआ है।

आकृति (3) में दिया हुआ  $\square$ , आकृति (4) में  $\square$  के अंदर बनेगा।

18. "?" के स्थान पर आने वाले उपयुक्त विकल्प-चित्र का चयन करें।



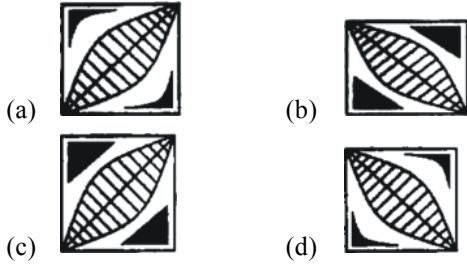

UPP Const. Exam 19.06.2018/Evening

Ans : (a) प्रश्न आकृति को उत्तर आकृति (a) पूरा करेगी।

19. नीचे के समस्या चित्र-सेट में प्रथम दो चित्र आपस में संबंधित हैं। उत्तर चित्र सेट में उस चित्र का चयन करें जो समस्या सेट के तीसरे चित्र से ठीक उसी प्रकार से सम्बन्धित है जिस प्रकार से इसी सेट का दूसरा चित्र पहले चित्र से संबंधित है।

समस्या चित्र-सेट :

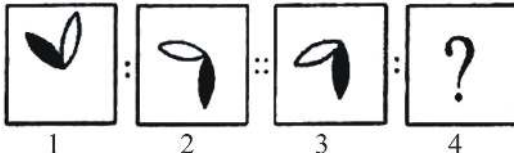

UPP Const. Exam 19.06.2018/Evening

उत्तर चित्र-सेट

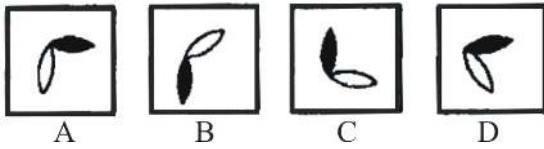

- (a) चित्र A (b) चित्र B  
(c) चित्र C (d) चित्र D

Ans : (d) दिये गये चित्र में रंगीन आकृति घड़ी के विपरीत दिशा में  $135^\circ$  विक्षेपित हो रही है तथा खाली आकृति  $90^\circ$  घड़ी के विपरीत दिशा में विक्षेपित हो रही है।

20. निम्नलिखित चित्र क्रम में “?” के लिए चित्र की पहचान दिए गए विकल्पों में से करें।

UPP Const. Exam 18.06.2018/Morning

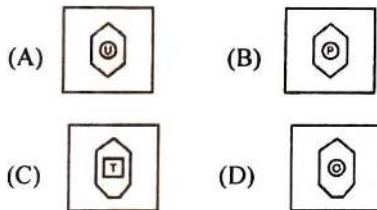

Ans : (a) अगले चित्र में एक भुजा की वृद्धि हो रही है।

21. निम्नलिखित चित्र क्रम में अगले चित्र की पहचान करें।

UPP Const. Exam 18.06.2018/Morning

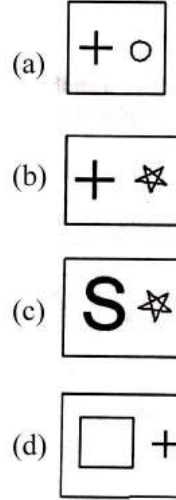
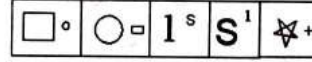

Ans : (b) चित्र क्रम निम्नवत् है।

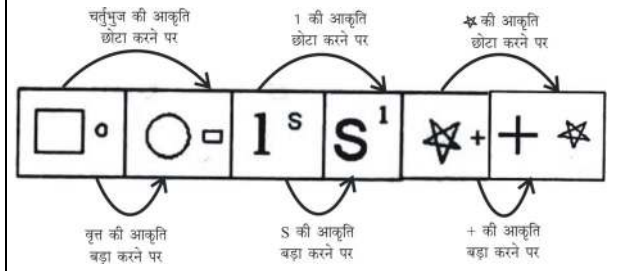

22. नीचे के चित्र का अध्ययन करें और X के स्थान पर आने वाले चित्र की पहचान उत्तर विकल्पों चित्रों में से करें।

UPP Const. Exam 18.06.2018/Morning

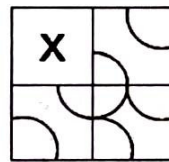

उत्तर चित्र :

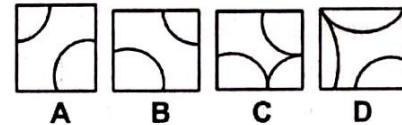

- (a) चित्र A (b) चित्र B  
(c) चित्र C (d) चित्र D

Ans : (c) उत्तर आकृति (c), X के स्थान पर आने वाली चित्र आकृति है।

# 23.

## वेन आरेख (Venn- Digran)

1. निम्नलिखित में कौन सा चित्र 'भवन', 'लम्बा' और 'आदमी' के सम्बन्ध को दर्शाता है?

UPP Const. (Pre.) Exam 2013

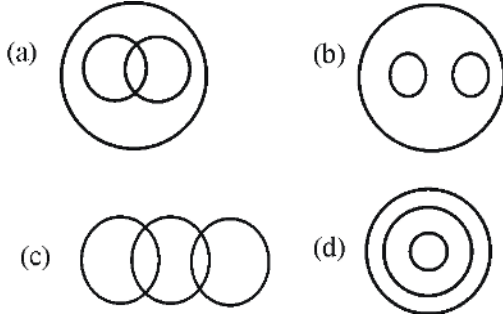

Ans : (c)

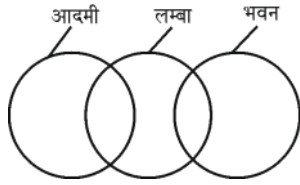

2. कौन सा आरेख दिए गए तीन वर्ग पति, पत्नी तथा परिवार के बीच सम्बन्ध को सही तौर पर दर्शाता है?

UPP Const. (Pre.) Exam 2013

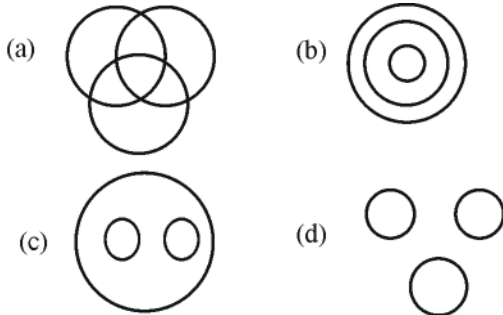

Ans : (c)



प्रश्न संख्या 3 से 6 के लिए निर्देश :

नीचे दिए गए वेन आरेख के आधार पर प्रश्नों से सही विकल्प चुनिए।

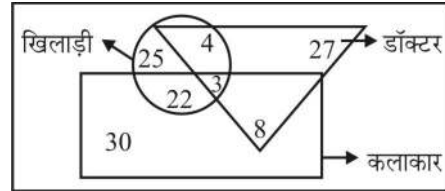

3. कितने खिलाड़ी न तो कलाकार हैं और न ही डॉक्टर?

UPP Const. Mains Exam 2014

- (a) 3 (b) 8  
(c) 22 (d) 25

Ans : (d) उपर्युक्त चित्र से स्पष्ट है कि 25 खिलाड़ी ऐसे हैं जो न तो डॉक्टर हैं और न ही कलाकार।

4. कितने कलाकार खिलाड़ी हैं?

UPP Const. Mains Exam 2014

- (a) 30 (b) 29  
(c) 25 (d) 22

Ans : (c) उपर्युक्त चित्र से स्पष्ट है कि कलाकार खिलाड़ियों की संख्या = 22 + 3 ⇒ 25

5. कितने डॉक्टर खिलाड़ी भी हैं और कलाकार भी?

UPP Const. Mains Exam 2014

- (a) 3 (b) 4  
(c) 8 (d) 11

Ans : (a) उपर्युक्त चित्र से स्पष्ट है कि 3 डॉक्टर खिलाड़ी भी हैं और कलाकार भी हैं।

6. कितने डॉक्टर न तो खिलाड़ी हैं और न ही कलाकार?

UPP Const. Mains Exam 2014

- (a) 30 (b) 27  
(c) 22 (d) 28

Ans : (b) उपर्युक्त चित्र से स्पष्ट है कि 27 डॉक्टर न तो खिलाड़ी हैं और न ही कलाकार हैं।

7. दर्शायी गयी आकृति में से कौनसी आकृति अन्य से भिन्न है?

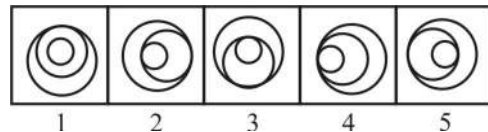

UPP Const. Exam 2009

- (a) 1 (b) 3  
(c) 4 (d) 5



**Ans : (a)** अन्य सभी आकृतियों के अन्दर की दोनों आकृतियाँ आपस में जुड़ी हुई हैं।

8. संयुक्त छायांकित क्षेत्र किस आयु वर्ग को प्रदर्शित करता है?

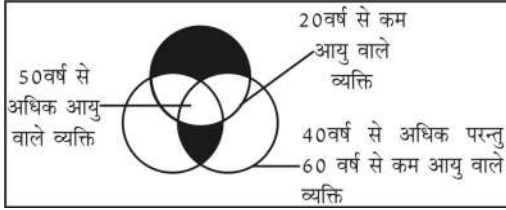

UPP Const. Exam 2009

- (a) कुल आबादी  
(b) 60 वर्ष से कम आयु वाले लोग  
(c) वोट देने की आयु प्राप्त कर चुके लोग  
(d) निर्धारित नहीं किया जा सकता

**Ans : (d)** निर्धारित नहीं किया जा सकता।

9. नीचे दिये गये विकल्पों में सही विकल्प चुनें: कौन सा चित्र जलेबी, मिठाई एवं खाने योग्य वस्तुओं का प्रदर्शन सर्वोत्तम रूप से करता है?

UPP Const. Exam 2009

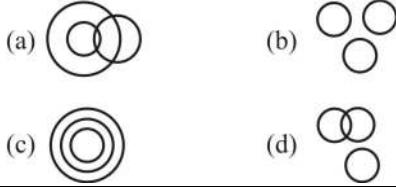

**Ans : (c)**

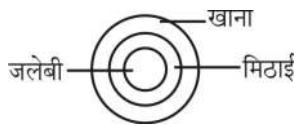

खाना के अन्तर्गत मिठाई आती है, मिठाई के अन्तर्गत जलेबी आती है।

10. दिए गए प्रश्नों के लिए कौन से चित्र का प्रदर्शन सर्वोत्तम है?

लेखक      दार्शनिक      शिक्षक

UPP Const. Exam 2009

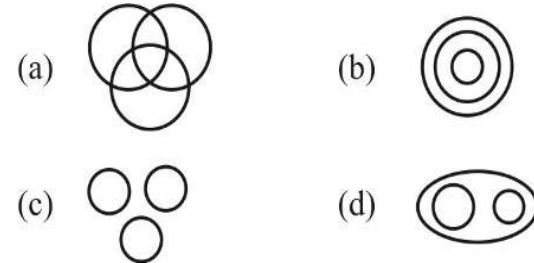

**Ans : (a)**

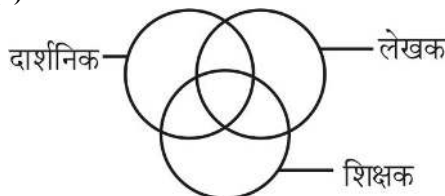

11. नीचे आकृतियों के दो समूह हैं, प्रश्न आकृति एवं उत्तर आकृति। प्रश्न आकृति में 1 और 2 के बीच सुनिश्चित संबंध है। उत्तर आकृति का चयन कर आकृति 3-4 के बीच इसी संबंध को स्थापित करें।

UPP Const. Exam 2009

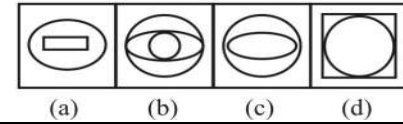
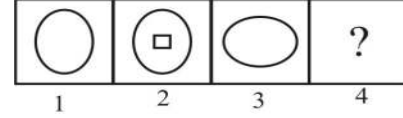

**Ans : (a)** जिस प्रकार प्रश्न आकृति 1 व 2 सम्बन्धित है। उसी प्रकार प्रश्न आकृति 3 और विकल्प (a) सम्बन्धित है।

12. नीचे दिए गए आकृतियों में से कौन सी आकृति मच्छर, चींटी और कीटकों के बीच संबंधों का सर्वोत्तम प्रतिनिधित्व करती है?

UPP Const. Exam 2009

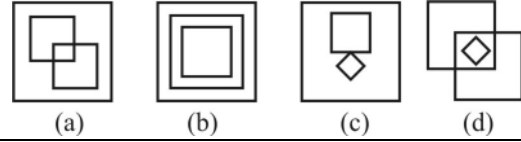

**Ans : (c)**

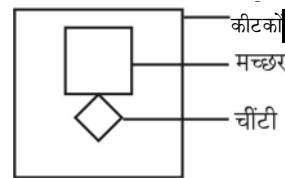

13. नीचे दिया गया वेन आरेख कन्नड़ (K) हिंदी (H) और तेलुगु (T) के ज्ञान के संबंध में एक शहर में 1500 लोगों के सर्वेक्षण के परिणाम के बारे में जानकारी देता है।

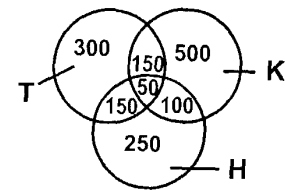

केवल दो भाषाएं जानने वाले व्यक्तियों की संख्या कितनी है?

UPP Const. Exam 26.10.2018/Morning

- (a) 150      (b) 300  
(c) 400      (d) 450

**Ans. (c)** : केवल दो भाषाओं को जानने वाले व्यक्तियों ( $T \cap H + T \cap K + H \cap K$ ) की

$$\text{संख्या} = 150 + 150 + 100 = 400$$

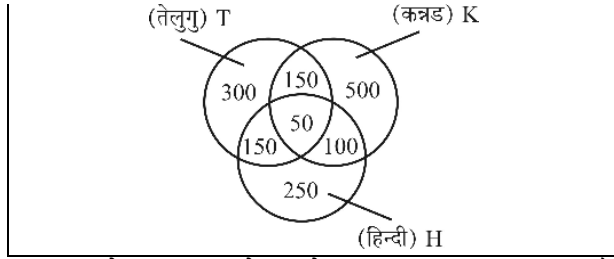

14. नीचे दिया गया वेन आरेख कन्नड़ (K), हिंदी (H) और तेलुगु (T) के ज्ञान के संबंध में एक शहर में 1500 लोगों के सर्वेक्षण के परिणाम के बारे में जानकारी देता है।

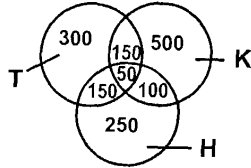

केवल एक भाषा जानने वाले व्यक्तियों की संख्या कितनी है?

UPP Const. Exam 26.10.2018/Morning

- (a) 1000 (b) 1050  
(c) 50 (d) 400

Ans. (b) : केवल एक भाषा जानने वाले व्यक्तियों की संख्या = केवल हिन्दी + केवल तेलुगु + केवल कन्नड़ जानने वालों की संख्या = 300 + 500 + 250 = 1050

15. नीचे दिया गया वेन आरेख कन्नड़ (K), हिंदी (H) और तेलुगु (T) के ज्ञान के संबंध में एक शहर में 1500 लोगों के सर्वेक्षण के परिणाम के बारे में जानकारी देता है।

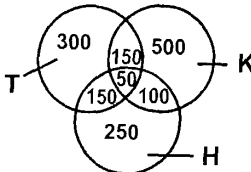

केवल तीन भाषाएं जानने वाले व्यक्तियों की संख्या कितनी है?

UPP Const. Exam 26.10.2018/Morning

- (a) 50 (b) 150  
(c) 300 (d) 1050

Ans. (a) : सभी तीनों भाषाओं को जानने वाले व्यक्तियों की संख्या  $(T \cap K \cap H) = 50$

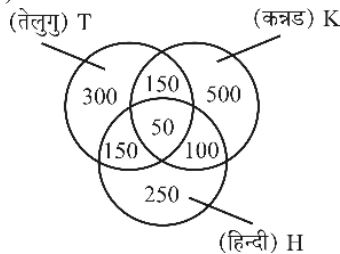

16. निम्न वेन आरेख उन व्यापारियों के बारे में जानकारी दिखाता है जो व्यापार करते हैं।

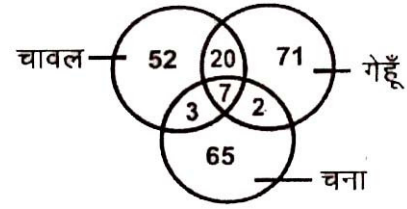

कितने व्यापारी केवल गेहूँ और चने का व्यापार करते हैं?

UPP Const. Exam 26.10.2018/Evening

- (a) 2 (b) 138  
(c) 136 (d) 73

Ans : (a) दिए गए वेन आरेख से स्पष्ट है कि - केवल गेहूँ और चने का व्यापार करने वाले व्यापारियों की संख्या 2 है।

17. निम्न वेन आरेख उन व्यापारियों के बारे में जानकारी दिखाता है जो व्यापार करते हैं।

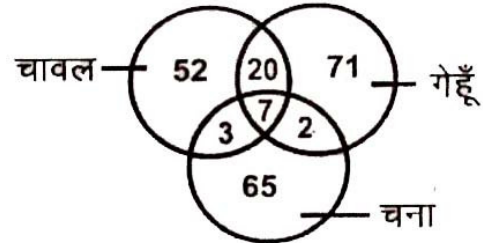

केवल गेहूँ और चने के व्यापारियों की संख्या का, केवल चावल और गेहूँ के व्यापारियों के साथ क्या अनुपात है?

UPP Const. Exam 26.10.2018/Evening

- (a) 1:10 (b) 10:1  
(c) 1:4 (d) 4:1

Ans : (a) यहाँ केवल, गेहूँ और चने के व्यापारियों की संख्या = 2 एवं केवल चावल एवं गेहूँ के व्यापारियों की संख्या = 20

∴ अभीष्ट अनुपात

$$= \frac{2}{20} = \frac{1}{10}$$

$$= 1 : 10$$

18. निम्न वेन आरेख उन व्यापारियों के बारे में जानकारी दिखाता है जो व्यापार करते हैं।

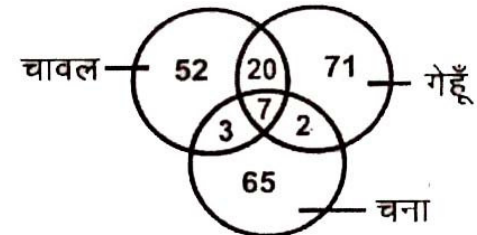

केवल चावल और गेहूँ के व्यापारियों की संख्या का, केवल चने के व्यापारियों के साथ क्या अनुपात है?

UPP Const. Exam 26.10.2018/Evening

- (a) 4:23 (b) 23:4  
(c) 4:13 (d) 13:4

**Ans : (c)**

यहाँ केवल चावल एवं गेहूँ के व्यापारियों की संख्या = 20  
एवं केवल चने के व्यापारियों की संख्या = 65  
इस प्रकार केवल चावल-गेहूँ के व्यापारियों की संख्या का केवल चने के व्यापारियों की संख्या के साथ अनुपात

$$= \frac{20}{65} = \frac{4}{13}$$
$$= 4 : 13$$

19. निर्देश (प्र.सं. 109–111 तक): नीचे दिया गया वेन आरेख कन्नड़ (K), हिंदी (H) और तेलुगु (T) के ज्ञान के सम्बन्ध में एक शहर में 1500 लोगों के सर्वेक्षण के परिणाम के बारे में जानकारी देता है।

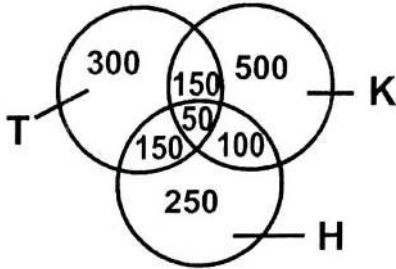

सभी तीन भाषाओं को जानने वाले व्यक्तियों की संख्या और उन व्यक्तियों की संख्या की अनुपात क्या है जो कन्नड़ (K) नहीं जानते हैं?

*UPP Const. Exam 25.10.2018/Morning*

- (a) 1 : 14 (b) 14 : 1  
(c) 1 : 24 (d) 24 : 1

**Ans. (a) :**

तीनों भाषाओं को जानने वाले व्यक्तियों की संख्या = 50  
कन्नड़ न जानने वाले व्यक्तियों की कुल संख्या = 300+150+250 = 700  
अतः अनुपात = 50 : 700 = 1 : 14

20. तेलुगू तथा कन्नड़ जानने वाले लोगों की संख्या और कन्नड़ तथा हिंदी जानने वाले लोगों की संख्या का अनुपात क्या है?

*UPP Const. Exam 25.10.2018/Morning*

- (a) 2 : 3 (b) 3 : 2  
(c) 1 : 3 (d) 3 : 1

**Ans. (b) :** तेलुगू तथा कन्नड़ जानने वालों की संख्या = 150

कन्नड़ तथा हिंदी जानने वालों की संख्या = 100

अतः अनुपात = 150:100 = 3:2

21. तेलुगू और हिंदी के ज्ञान वाले लोगों की संख्या और केवल हिंदी के ज्ञान वाले लोगों की संख्या का अनुपात क्या है?

*UPP Const. Exam 25.10.2018/Morning*

- (a) 1 : 3 (b) 1 : 2  
(c) 5 : 3 (d) 3 : 5

**Ans. (d) :**

तेलुगू और हिंदी के ज्ञान वाले लोगों की संख्या = 150

केवल हिंदी के ज्ञान वाले लोगों की संख्या = 250

अतः अनुपात = 150:250 = 3:5

22. निम्नलिखित वेन आरेख में, कौन सी संख्या उस भारतीय फसल को बेहतर दर्शाती है जो अनाज है लेकिन दुर्लभ नहीं है—

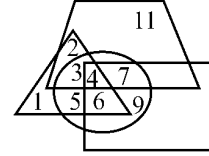

- △ Rare  
□ Cereal  
○ Crop  
▭ India

*UPP Const. Exam 19.06.2018/Morning*

- (a) 5 (b) 4  
(c) 7 (d) 3

**Ans : (c)** 7 ऐसी संख्या है जो उस भारतीय फसल को बेहतर दर्शाती है जो अनाज है लेकिन दुर्लभ नहीं है।

23. वेन आरेख में निम्न में से कौन सी संख्या गाने वाली रंगीन चिड़िया को दर्शाती है—

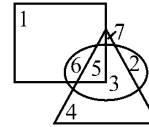

- COLORFUL  
△ BIRD  
○ SINGING

*UPP Const. Exam 19.06.2018/Morning*

- (a) 2 (b) 4  
(c) 5 (d) 3

**Ans : (c)** 5 ऐसी संख्या को दर्शाता है जो गाने वाली रंगीन चिड़िया है।

24. निम्नलिखित में से कौन-सा विकल्प निम्नांकित वेन आरेख के लिए सर्वाधिक उपयुक्त है—



*UPP Const. Exam 19.06.2018/Morning*

- (a) धातु, सोडियम, फ्लुओरीन  
(b) थायराइडग्रंथि, पीयूष ग्रंथि, अंतःस्त्रावी ग्रंथि  
(c) दादा, पिता, पुत्र  
(d) भारत, उत्तर प्रदेश, लखनऊ

Ans : (d)

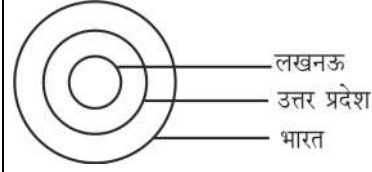

25. वेन आरेख में निम्न में से कौन-सी संख्या दयालु अध्यापक को दर्शाती है-

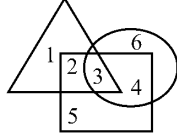

- △ Strict
- Soft Hearted
- Teacher

UPP Const. Exam 19.06.2018/Morning

- (a) 2 (b) 4  
(c) 5 (d) 3

Ans : (b) 4 ऐसी संख्या है जो दयालु अध्यापक को दर्शाती है।

26. वेन आरेख में निम्न में से कौन सी संख्या शरारती काली बिल्ली को दर्शाती है-

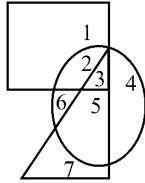

- Wicked
- △ Black
- Cat

UPP Const. Exam 19.06.2018/Morning

- (a) 1 (b) 2  
(c) 3 (d) 4

Ans : (c) 3 ऐसी संख्या को दर्शाती है जो शरारती काली बिल्ली को दर्शाती है-

27. प्रस्तुत वेन आरेख में कौन सी निम्नलिखित संख्या मुलायम सूती कमीज का प्रतिनिधित्व करती है?

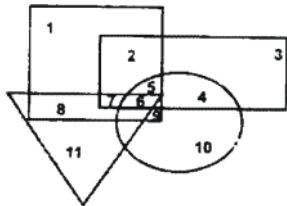

- Soft
- △ Lucknow
- Cotton
- Shirt

UPP Const. Exam 19.06.2018/Evening

- (a) 6 (b) 5  
(c) 9 (d) 7

Ans : (b)

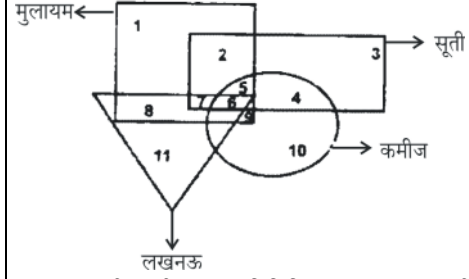

मुलायम सूती कमीज का प्रतिनिधित्व संख्या 5 करती है।

28. प्रस्तुत वेन आरेख में उपयुक्त विकल्प का चयन करें।



UPP Const. Exam 19.06.2018/Evening

- (a) परिवार, पति, पत्नी (b) मोर, कौए, मुर्गे  
(c) गाय, चित्र, शेर (d) बिल्लियां, कुत्ते, मेंढक

Ans : (a)

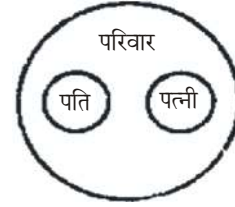

29. निम्नलिखित वेन आरेख में संख्या 3 किसका विवरण करता है?

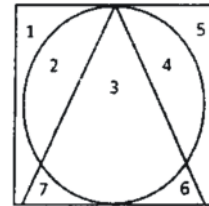

- केक
- △ सॉफ्ट
- चॉकलेट

UPP Const. Exam 19.06.2018/Evening

- (a) केक जो नरम नहीं है  
(b) चॉकलेट से बनाया गया नरम केक  
(c) नरम केक जो चॉकलेट से नहीं बनाया गया है  
(d) एक नरम चॉकलेट

Ans : (b)

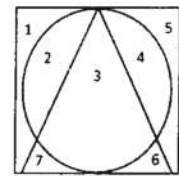

- केक
- △ सॉफ्ट
- चॉकलेट

वेन आरेख में संख्या 3 चॉकलेट से बनाया गया नरम केक का विवरण करते हैं।

30. प्रस्तुत वेन आरेख में निम्नलिखित में से कौन सी संख्या एक गरम और बरसाती दिन का प्रतिनिधित्व करती है?

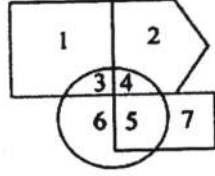

UPP Const. Exam 19.06.2018/Evening

- (a) 6 (b) 7  
 (c) 5 (d) 4

Ans : (c)

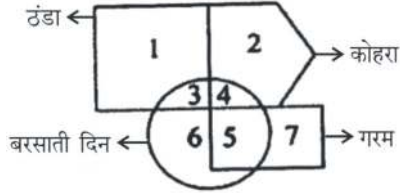

संख्या 5 एक गरम और बरसाती दिन का प्रतिनिधित्व करती है।

31. प्रस्तुत चित्र में निम्नलिखित में से कौन सा विकल्प वेन आरेख हेतु सबसे अधिक उपयुक्त है?

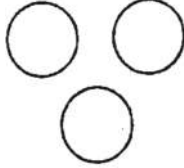

UPP Const. Exam 19.06.2018/Evening

- (a) अंग्रेजी, तमिल, हिन्दी (b) महिला, माँ, डॉक्टर  
 (c) यात्री, बस, रेलगाड़ी (d) प्रदूषण, हवा, पानी

Ans : (a)

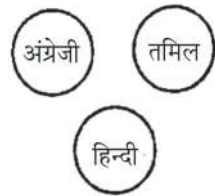

32. उस वेन आरेख का चयन करें, जो नीचे दिए गए तीन वर्गों के संबंध की व्याख्या सबसे बेहतर तरीके से करता है।

पक्षी, मछली, मुर्गी

UPP Const. Exam 18.06.2018/Morning

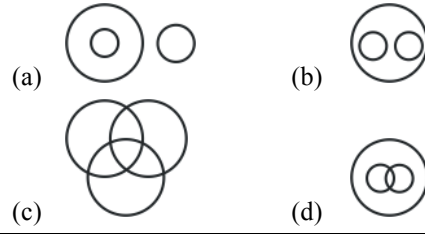

Ans : (a) वेन आरेख निम्न प्रकार से बनेगा-

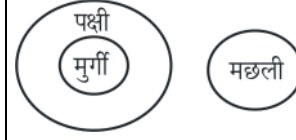

33. उस वेन आरेख का चयन करें, जो नीचे दिए गए तीन वर्गों के संबंध की व्याख्या सबसे बेहतर तरीके से करता है।

खेल, फुटबॉल, छिपकली

UPP Const. Exam 18.06.2018/Morning

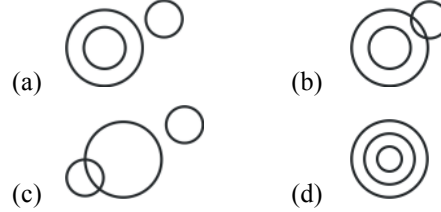

Ans : (a) वेन आरेख निम्नवत् है-

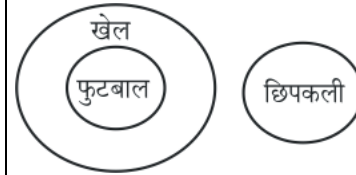

34. उस वेन आरेख का चयन करें जो नीचे दिए गए तीन वर्गों के संबंध की व्याख्या सबसे बेहतर तरीके से करता है।

कलम, पेंसिल, कागज

UPP Const. Exam 18.06.2018/Morning

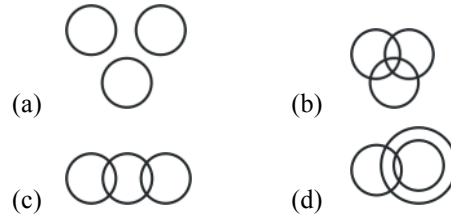

Ans : (a) वेन आरेख निम्नवत् है-



35. निर्देश (प्र.सं.— 123-से 125): तक निम्नलिखित वेन आरेख समाज के निवासियों के समाचार पढ़ने की आदतों के बारे में जानने के लिए किए गए सर्वेक्षण में एकत्र किए गए आंकड़ों को प्रस्तुत करता है। त्रिभुज समाचारपत्र पाठकों को प्रस्तुत करता है। त्रिभुज समाचारपत्र पाठकों के समूह को दर्शाता है, चतुर्भुज टीवी दर्शकों के समूह को दर्शाता है और वृत्त रेडियों श्रोताओं के समूह को दर्शाता है और संख्याएँ क्षेत्र में तत्वों की संख्या दर्शाती हैं नीचे दिए गए चित्र को देखें और निम्न प्रश्न का उत्तर दें।

उन निवासियों की कुल संख्या क्या है जो समाचार अपडेट प्राप्त करने के लिए दिए गए किसी एक मीडिया स्रोतों पर भरोसा करते हैं?

UPP Const. Exam 18.06.2018/Morning

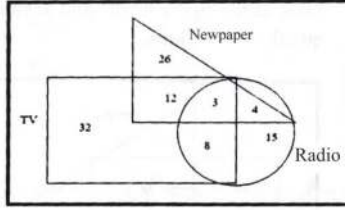

- (a) 93 (b) 81  
(c) 73 (d) 86

Ans : (c) उन निवासियों की कुल संख्या जो समाचार अपडेट प्राप्त करने के लिए दिए गए किसी एक मीडिया स्रोतों पर भरोसा करते हैं  
= 26 + 32 + 15 = 73

36. सर्वेक्षण में भाग लेने वाले निवासियों की कुल संख्या क्या है?

UPP Const. Exam 18.06.2018/Morning

- (a) 120 (b) 80  
(c) 110 (d) 100

Ans : (d) सर्वेक्षण में भाग लेने वाले निवासियों की कुल संख्या  
= 26 + 32 + 15 + 12 + 3 + 4 + 8  
= 100

37. उन लोगों की संख्या क्या है जो अखबार पढ़ते हैं और रेडियों सुनते हैं लेकिन टीवी नहीं देखते हैं?

UPP Const. Exam 18.06.2018/Morning

- (a) 12 (b) 8  
(c) 4 (d) 3

Ans : (c) उन लोगों की संख्या जो अखबार पढ़ते हैं और रेडियों सुनते हैं लेकिन टीवी नहीं देखते हैं = 4

38. निम्न में से कौन वेन आरेख, निम्नलिखित समूहों के बीच संबंध को सही ढंग से दर्शाता है?

फूल, गुलाब, कमल

UPP Const. Exam 18.06.2018/Morning

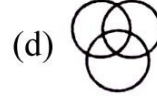
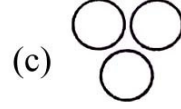
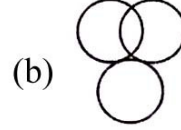
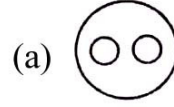

Ans : (a)



39. निम्न में से कौन सा वेन आरेख निम्नलिखित समूहों के बीच संबंध को सही ढंग से दर्शाता है?

फूल, फल, पत्तियाँ

UPP Const. Exam 18.06.2018/Morning

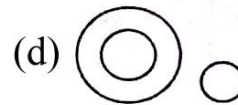
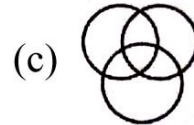
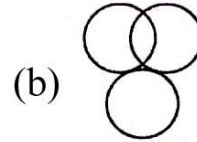
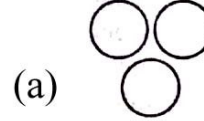

Ans : (a)



## (Miscellaneous)

1. इस श्रृंखला के 9 के कितने अंक हैं जिसके ठीक पहले 6 हों लेकिन ठीक बाद में 3 का अंक नहीं हो?

6 9 3 5 6 9 6 3 9 2 6 9 5 6 9 5 8 6 6 6 9 3 6 4 6 9 1 9 6

UPP Const. Exam 2009

- (a) 2 (b) 1  
(c) 4 (d) 3

Ans : (c)

6 9 3 5 6 9 6 3 9 2 6 9 5 6 9 5 8 6 6 6 9 3 6 4 6 9 1 9 6

अतः स्पष्ट है कि चार 9 ऐसे हैं जिसके पहले 6 तो है लेकिन बाद में 3 नहीं है।

2. नीचे दिये गये श्रेणी में सिर्फ उन Y को गिनो जिनके बाद I आता हो लेकिन I के बाद X नहीं आता हो तब बताओ ऐसे कितने Y हैं?

Y I Y X F Z Y I X Z I Y I I X F Z X Y I F Y I X I Z Y I Z

UPP Const. Exam 2009

- (a) 7 (b) 4  
(c) 5 (d) 6

Ans : (b) Y I Y X F Z Y I X Z I Y I I X F Z X Y I F Y I X I Z Y I Z

अतः स्पष्ट है कि ऐसे 4XY हैं जिनके बाद I तो है लेकिन I के बाद X नहीं है।

3. सबसे उपयुक्त विकल्प को चुनो।  $\frac{4}{5}$  और  $\frac{2}{3}$  के बीच में अंतर क्या होगा?

UPP Const. Exam 18.06.2018/Morning

- (a)  $\frac{4}{15}$   
(b)  $\frac{2}{15}$   
(c)  $\frac{2}{5}$   
(d)  $\frac{2}{5}$

Ans : (b) अभीष्ट अन्तर =  $\frac{4}{5} - \frac{2}{3}$

$$= \frac{12-10}{15} = \frac{2}{15}$$

4. जब इस पारदर्शी शीट को बिंदी वाली रेखा पर मोड़ा जाएगा तो किस प्रकार का पैटर्न निर्मित होगा?

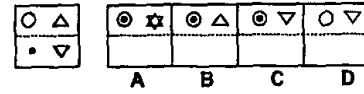

UPP Const. Exam 26.10.2018/Morning

- (a) A (b) B  
(c) C (d) D

- Ans. (b) : प्रश्न चित्र को बिन्दु वाली रेखा से मोड़ने पर हमें चित्र (B) प्राप्त होगा

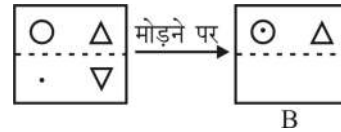

5. नीचे दिये गये प्रश्नों का उत्तर देने के लिए निम्नलिखित अनुच्छेद पढ़ें :

A, B, C, D और E सभी के पास 9 गोलियां (कंचे) हैं। B दो गोलियां D को देता है जो एक गोली E को दे देता है। C पाँच गोलियां E को देता है, जो 2 गोली A को दे देता है। C दो गोलियां B को देता है जो 3 गोलियां E को दे देता है। D तीन गोलियां A को देता है जो 2 गोलियां B को दे देता है।

A के पास कितनी गोलियां हैं?

UPP Const. (Pre.) Exam 2013

- (a) 7 (b) 9  
(c) 10 (d) 12

Ans : (d) ∵ A को E से प्राप्त गोलियां हैं = 2

A को D से प्राप्त गोलियां = 3

A दो गोलियां B को दे देता है

∴ A के पास कुल गोलियों की संख्या = 9+2+3-2 = 12

6. दिए गए प्रश्न नीचे दिए गए प्रसंग पर अधोलिखित है :  
रीमा एवं गेसू नृत्य एवं संगीत में पारंगत हैं। सोनल एवं रोसू संगीत एवं चित्र कला में पारंगत हैं। रीमा एवं नेहा व्याख्यान एवं नृत्य में पारंगत हैं। नेहा व सोनल चित्रकारी एवं व्याख्यान में पारंगत हैं।  
नृत्य संगीत एवं व्याख्यान में पारंगत लड़की का नाम बताओ।

UPP Const. Exam 2009

- (a) रीमा (b) सोनल  
(c) गेसू (d) नेहा

Ans : (a)

व्यक्ति	नृत्य	संगीत	चित्रकला	व्याख्यान
रीमा	✓	✓	✗	✓
गेसू	✓	✓	✗	✗
सोनल	✗	✓	✓	✗
रोसू	✗	✓	✓	✗
नेहा	✓	✗	✗	✓

स्पष्ट है कि, रीमा नृत्य, संगीत तथा व्याख्यान तीनों में पारंगत है।

7. निम्न आकृति में वर्गों की संख्या कितनी है?

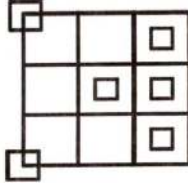

UPP Const. Exam 26.10.2018/Evening

- (a) 22 (b) 20  
(c) 18 (d) 24

Ans : (a) प्रश्न में दी गई आकृति में कुल  $(1+4+9+4+2+2=22)$  वर्ग हैं। अतः विकल्प (a) सही है।

8. दी गई आकृति में वर्गों की संख्या कितनी है?

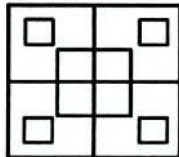

UPP Const. Exam 25.10.2018/Morning

- (a) 12 (b) 14  
(c) 16 (d) 18

Ans. (b) : आकृति में वर्गों की संख्या = 14

9. नीचे दी गई आकृति में त्रिभुजों की संख्या कितनी है?

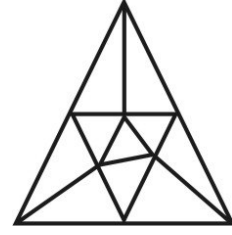

UPP Const. Mains Exam 2014

- (a) 10 (b) 12  
(c) 15 (d) 14

Ans : (c) एक आकृति (जिसके अन्दर कोई  $\Delta$  न हो) से बने  $\Delta$  की संख्या = 10

दो आकृति से मिलकर बने त्रिभुजों की संख्या = 3

4 आकृति से मिलकर बनी  $\Delta$  की संख्या = 1

पूर्ण आकृति  $\Delta$  संख्या = 1

त्रिभुजों की कुल संख्या =  $10+3+1+1 = 15$

10. नीचे दिए गए चित्र में त्रिभुजों की संख्या बताओ :

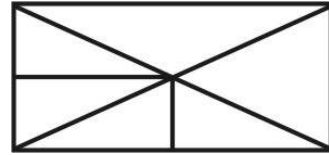

UPP Const. Exam 2009

- (a) 15  
(b) 16  
(c) 8  
(d) 12

Ans : (d)

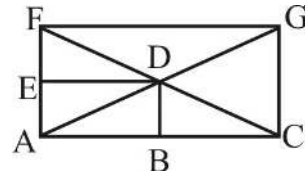

त्रिभुजों की संख्या =  $ADB + ADE + BDC + CDG + GDF + FDE + ADC + FAD + AGC + AFG + CGF + CFA = 12$



अतः दिये गये चित्र में बनने वाले त्रिभुजों की संख्या 12 है।



# हमारे Telegram Channel को Join करें



यहाँ आपको मिलेगा -

-  Daily Current Affairs
-  All Subject PDF
-  Motivational Post

[CLICK HERE](#)



COME ON  
JOIN US

01.

## संख्या पद्धति (Number System)

1. एक परीक्षा में परीक्षार्थी को प्रत्येक सही उत्तर के लिए 5 अंक मिलते हैं तथा प्रत्येक गलत उत्तर के लिए 2 अंक काट लिए जाते हैं। अगर उसने 120 प्रश्नों के उत्तर देकर 285 अंक प्राप्त किए तो उसने कितने प्रश्नों का सही उत्तर दिया?

UPP Const. (Pre.) Exam 2013

- (a) 60  
(b) 65  
(c) 75  
(d) 85

Ans : (c) माना परीक्षार्थी द्वारा दिये गये सही प्रश्नों की संख्या = n

$$\therefore \text{गलत प्रश्नों की संख्या} = (120 - n)$$

$$\therefore 5n - 2(120 - n) = 285$$

$$5n - 240 + 2n = 285$$

$$5n + 2n = 285 + 240$$

$$7n = 525$$

$$n = 75$$

2. 80 और 90 के बीच अभाज्य संख्या है :

UPP Const. (Pre.) Exam 2013

- (a) 81 और 83  
(b) 83 और 87  
(c) 81 और 89  
(d) 83 और 89

Ans : (d) प्रश्न से,

$$80 \text{ और } 90 \text{ के बीच अभाज्य संख्या} = 83 \text{ तथा } 89$$

3. छह लगातार विषम संख्याओं का योग सबसे बड़ी संख्या के दुगुने से 38 अधिक है। छह संख्याओं का योग निकालें।

UPP Const. (Pre.) Exam 2013

- (a) 50 (b) 60  
(c) 72 (d) 80

Ans : (c) माना पहली विषम संख्या = x

$\therefore$  दूसरी विषम संख्या = x + 2, तीसरी विषम संख्या = x + 4, चौथी विषम संख्या = x + 6, पाँचवीं विषम संख्या = x + 8, छठी विषम संख्या = x + 10

$\therefore$  सभी संख्याओं का योग

$$= x + (x + 2) + (x + 4) + (x + 6) + (x + 8)$$

$$(x + 10) = 6x + 30$$

प्रश्नानुसार,

$$6x + 30 = 2(x + 10) + 38$$

$$6x + 30 = 2x + 20 + 38$$

$$6x - 2x = 58 - 30$$

$$4x = 28$$

$$x = 7$$

$\therefore$  सभी संख्याओं का योग =  $(6x + 30)$

$$= 6 \times 7 + 30 = 72$$

4. यदि किसी संख्या का घन किया जाये तो निम्नलिखित में से कौन से अंक इकाई स्थान पर हो सकते हैं?

UPP Const. Exam 2009

- (a) 1  
(b) 8  
(c) 0 से 9 तक कोई भी  
(d) 9

Ans : (c) 0 से 9 तक कोई भी

5. नीचे दी गई संख्याओं में से कौन सी संख्या 24 से पूरी तरह विभाजित करने योग्य है?

UPP Const. Exam 26.10.2018/Morning

- (a) 14744  
(b) 28856  
(c) 43976  
(d) 57528

Ans. (d)

$$24) 57528 \text{ ( 2397}$$

$$\underline{48}$$

$$\times 95$$

$$\underline{72}$$

$$232$$

$$\underline{216}$$

$$\times 168$$

$$\underline{168}$$

$$\times \times \times$$

अतः विकल्प (d) सत्य है।

6. सबसे बड़ी 4 अंकों वाली संख्या क्या है, जो 15, 25 और 35 में से प्रत्येक द्वारा विभाजित करने योग्य है?

*UPP Const. Exam 26.10.2018/Morning*

- (a) 9975 (b) 9925  
(c) 9875 (d) 9825

**Ans. (a) :** 15, 25 और 35 का ल.स.प. = 525

4 अंकों की सबसे बड़ी संख्या = 9999

$$\begin{array}{r} 525) 9999 (19 \\ \underline{525} \\ 4749 \\ \underline{4725} \\ 24 \end{array}$$

अतः अभीष्ट संख्या = 9999-24 = 9975

7. 16, 24 और 28 में से प्रत्येक द्वारा विभाजित होने वाली सबसे बड़ी 4 अंकों की संख्या क्या है?

*UPP Const. Exam 26.10.2018/Evening*

- (a) 9914  
(b) 9764  
(c) 9744  
(d) 9864

**Ans : (c)** यहाँ 16, 24 व 28 का ल.स.प. = 336

चूँकि चार अंकों की सबसे बड़ी संख्या = 9999

$$\begin{array}{r} 336) 9999 (29 \\ \underline{672} \\ 3279 \\ \underline{3024} \\ 255 \text{ शेष} \end{array}$$

9999 को 336 से भाग देने पर प्राप्त शेषफल = 255

अतः 16, 24 एवं 28 से पूर्णतः विभाजित होने वाली संख्या = 9999-255 = 9744

8. एक समान्तर श्रेणी 7, 13, 19,..... में 19वीं संख्या क्या होगी?

*UPP Const. Exam 26.10.2018/Evening*

- (a) 125  
(b) 120  
(c) 115  
(d) 110

**Ans : (c)** दी गई श्रेणी 7, 13, 19, .....

समान्तर श्रेणी का प्रथम पद  $a = 7$

सार्व अन्तर (d) = 13 - 7 = 6

श्रेणी का 19वाँ पद  $T_{19} = 7 + (19-1) \times 6$

$$T_{19} = 7 + 108 = 115$$

9. नीचे दी गई कौन-सी संख्या 12 से पूर्णतः विभाज्य है?

*UPP Const. Exam 25.10.2018/Morning*

- (a) 14744  
(b) 28856  
(c) 43976  
(d) 57228

**Ans. (d) :** संख्या 57228, 12 से पूर्णतः विभाज्य है।

10. कितनी बतखे कम से कम संख्या में फार्मेशन बना कर तैर सकती हैं, यदि एक बतख के आगे दो बतखे हैं और एक बतख के पीछे दो बतखें हैं और दो बतखों के बीच में एक बतख हो?

*UPP Const. (Pre.) Exam 2013*

- (a) तीन  
(b) चार  
(c) पाँच  
(d) छः

**Ans : (a)**

बतख  बतख  बतख

अतः स्पष्ट है कि, कम से कम तीन बतखों द्वारा ऐसा फार्मेशन बन सकता है कि एक बतख के आगे भी दो बतख हो तथा एक बतख के पीछे भी दो बतख हों और दो बतखों के बीच में एक बतख है।

11. दिवाली के त्योहार पर बारह मित्रों ने एक-दूसरे को दिवाली का कार्ड भेजकर शुभकामनाएं दीं। इस मित्रों के समूह ने कितने कार्ड खरीदे?

*UPP Const. Mains Exam 2014*

- (a) 156  
(b) 144  
(c) 132  
(d) 72

**Ans : (c)** बारह मित्र हैं। इसलिए प्रत्येक लड़का ग्यारह कार्ड खरीदेगा अपने सभी मित्रों को भेजने के लिए।

∴ अभीष्ट कार्डों की संख्या  $12 \times 11 \Rightarrow 132$

# 02.

## सरलीकरण (Simplification)

1.  $2\frac{1}{2} + 3\frac{1}{4} + x + 2\frac{1}{3} = 13\frac{5}{12}$ , x का मान है :

UPP Const. (Pre.) Exam 2013

- (a)  $4\frac{3}{8}$  (b)  $11\frac{9}{11}$   
 (c)  $4\frac{2}{3}$  (d)  $5\frac{1}{3}$

Ans : (d) प्रश्नानुसार,

$$2\frac{1}{2} + 3\frac{1}{4} + X + 2\frac{1}{3} = 13\frac{5}{12}$$

$$\Rightarrow \frac{5}{2} + \frac{13}{4} + X + \frac{7}{3} = \frac{161}{12}$$

$$\Rightarrow \frac{30}{12} + \frac{39}{12} + \frac{12X}{12} + \frac{28}{12} = \frac{161}{12}$$

$$\Rightarrow \frac{97 + 12X}{12} = \frac{161}{12}$$

$$\Rightarrow 12X = 161 - 97$$

$$X = \frac{64}{12} \Rightarrow \frac{16}{3}$$

$$\Rightarrow 5\frac{1}{3}$$

2. दो संख्याओं का योग 28 है और उनका अंतर 12 है। संख्याओं का गुणनफल होगा :

UPP Const. (Pre.) Exam 2013

- (a) 420 (b) 300  
 (c) 160 (d) 240

Ans : (c) माना पहली संख्या = x

दूसरी संख्या = y

प्रश्नानुसार,

$x + y = 28$  ----- (i)

तथा  $x - y = 12$  ----- (ii)

समी. (i) से समी. (ii) को घटाने पर

$x + y - (x - y) = 18 - 12$

$x + y - x + y = 16$

$2y = 16$

$y = 8$

y का मान समी. (i) में रखने पर

$x + y = 28$

$x + 8 = 28$

$x = 20$

दोनों संख्याओं का गुणनफल =  $20 \times 8 = 160$

3. एक पिकनिक में 240 व्यक्ति गए। इसमें महिलाओं की संख्या से पुरुषों की संख्या 20 अधिक है और बच्चों की संख्या से वयस्को की संख्या 20 अधिक है। पिकनिक में कितने पुरुष हैं?

UPP Const. (Pre.) Exam 2013

- (a) 75 (b) 110  
 (c) 130 (d) 140

Ans : (a)

माना महिलाओं की संख्या = x

∴ पुरुषों की संख्या = (x + 20)

तथा बच्चों की संख्या = {(x+20) + x} - 20 = 2x

∴ प्रश्न से,

$x + (x+20) + 2x = 240$

$\Rightarrow 4x = 240 - 20 \Rightarrow x = \frac{220}{4} = 55$

∴ पुरुषों की संख्या = (x + 20)

= 55 + 20 = 75

4.  $0.5 \div 0.125 = ?$

UPP Const. Exam 2009

- (a) 0.625 (b) 0.575  
 (c) 0.0575 (d) 4

Ans : (d)  $\frac{0.5}{0.125} = ?$

$\frac{5 \times 1000}{125 \times 10} = ?$

$\Rightarrow \frac{100}{25} = ?$

∴  $? = 4$

5.  $23 \times (64 - 24) \div 100$  का मान होगा।

UPP Const. Exam 2009

- (a) 92 (b) 8.20  
(c) 9.20 (d) 82

Ans : (c)  $23 \times (64 - 24) \div 100$

$$= \frac{23 \times 40}{100} \Rightarrow 9.20$$

6. निम्न दिये गये समीकरण को हल करें।

$$48 \div [35 - \{30(31 - 26 \div 2 \times 4)\}] = ?$$

UPP Const. Exam 26.10.2018/Morning

- (a) -2 (b) -3  
(c) -4 (d) -8

Ans. (\*)

$$48 \div [35 - \{30(31 - 26 \div 2 \times 4)\}] = ?$$

$$48 \div [35 - \{30(31 - 13 \times 4)\}]$$

$$48 \div [35 - \{30(31 - 52)\}]$$

$$48 \div [35 - \{30 \times (-21)\}]$$

$$48 \div [35 + 630]$$

$$\Rightarrow 48 \div 665 = 0.07$$

7. निम्न दिये गये समीकरण को हल करें।

$$143 + 14.3 + 1.43 + 0.143 + 0.0143 = ?$$

UPP Const. Exam 26.10.2018/Morning

- (a) 158.8783 (b) 158.8863  
(c) 158.8683 (d) 158.8873

Ans. (d)  $143 + 14.3 + 1.43 + 0.143 + 0.0143 = 158.8873$

8.  $\frac{7}{16}$  और  $\frac{7}{48}$  का योगफल कितना होगा?

UPP Const. Exam 26.10.2018/Morning

- (a)  $\frac{14}{48}$  (b)  $\frac{14}{64}$   
(c)  $\frac{7}{12}$  (d)  $\frac{7}{32}$

Ans. (c)  $\frac{7}{16} + \frac{7}{48} = \frac{21+7}{48} = \frac{28}{48} = \frac{7}{12}$

9. What is the value of

$$72 \div [38 - \{30 - (31 - 60 \div 4 \times 5)\}] =$$

निम्नलिखित का मान क्या है?

$$72 \div [38 - \{30 - (31 - 60 \div 4 \times 5)\}] =$$

UPP Const. Exam 26.10.2018/Evening

- (a) -2 (b) -3  
(c) -4 (d) -8

Ans : (a) दिया गया व्यंजक,

$$72 \div [38 - \{30 - (31 - 60 \div 4 \times 5)\}]$$

$$= 72 \div [38 - \{30 - (31 - 15 \times 5)\}]$$

$$= 72 \div [38 - \{30 - (-44)\}]$$

$$= 72 \div [38 - \{30 + 44\}]$$

$$= 72 \div [38 - 74]$$

$$= 72 \div [-36]$$

$$= -2$$

10. What is the value of

$$113 + 11.3 + 1.13 + 0.113 + 0.0113 =$$

निम्नलिखित का मान क्या है?

$$113 + 11.3 + 1.13 + 0.113 + 0.0113 =$$

UPP Const. Exam 26.10.2018/Evening

- (a) 125.5643 (b) 125.5453  
(c) 125.5553 (d) 125.5543

Ans : (d) दिया गया व्यंजक,

$$x = 113 + 11.3 + 1.13 + 0.113 + 0.0113$$

$$या x = 113 + 11 + 1 + 0.3 + 0.13 + 0.113 + 0.0113$$

$$x = 125 + 0.5543$$

$$x = 125.5543$$

11. What is the difference between  $\frac{7}{16}$  and  $\frac{7}{48}$  ?

$\frac{7}{16}$  और  $\frac{7}{48}$  में क्या अंतर है?

UPP Const. Exam 26.10.2018/Evening

- (a)  $\frac{7}{48}$  (b)  $\frac{7}{24}$   
(c)  $\frac{7}{12}$  (d)  $\frac{7}{32}$

Ans : (b) दिया गया व्यंजक,

$$x = \frac{7}{16} - \frac{7}{48}$$

$$x = \frac{7(48-16)}{16 \times 48}$$

$$x = \frac{7 \times 32}{16 \times 48}$$

$$x = \frac{7}{24}$$

12. निम्नलिखित को हल करें।

$$256 + 25.6 + 2.56 + 0.256 + 0.0256 = ?$$

UPP Const. Exam 25.10.2018/Morning

- (a) 284.6536                      (b) 284.4666  
(c) 284.4766                      (d) 284.4416

Ans. (d) :  $256 + 25.6 + 2.56 + 0.256 = 284.4416$

13.  $\frac{840}{x}$  और  $\frac{960}{x}$  दोनों धनात्मक पूर्णांक हैं, और इसलिए  $x$  भी है।  $x$  का अधिकतम संभव मान क्या है?

UPP Const. Exam 25.10.2018/Morning

- (a) 140                                      (b) 210  
(c) 120                                      (d) 240

Ans. (c) : विकल्प (c) से-  $x = 120$  लेने पर

$$\frac{840}{120} = 7 \text{ (पूर्णांक)}$$

$$\frac{960}{120} = 8 \text{ (पूर्णांक)}$$

14. समीकरण को हल करने के लिए सबसे उपयुक्त विकल्प चुनें-

$$90 \div 6 \times (24 - 8 \div 4) \div 3 =$$

UPP Const. Exam 19.06.2018/Morning

- (a) 18                                      (b) 20  
(c)  $11\frac{1}{4}$                                       (d) 16

Ans : (b) नोट- जब सबसे उपयुक्त विकल्प चुनने को बोले तो BODMAS का प्रयोग नहीं करते शुरू से अंत तक हल करते हैं।

$$90 \div 6 \times (24 - 8 \div$$

$$4) \div 3 = 15 \times (24 - 8 \div 4) \div 3 = 15 \times 4 \div 3$$

$$= 15 \times \frac{4}{3} = 20$$

15. समीकरण को हल करने के लिए सबसे उपयुक्त विकल्प को चुनें-

$$15.5 \times 1.2 =$$

UPP Const. Exam 19.06.2018/Morning

- (a) 18.06                                      (b) 18.6  
(c) 1.86                                      (d) 186.0

Ans : (b)  $15.5 \times 1.2 = 18.6$

16. समीकरण को हल करने के लिए सबसे उपयुक्त विकल्प को चुनें-

$$\frac{11}{8} \times \frac{56}{33} =$$

UPP Const. Exam 19.06.2018/Morning

- (a)  $3\frac{1}{7}$                                       (b)  $7\frac{1}{3}$   
(c)  $3\frac{1}{2}$                                       (d)  $2\frac{1}{3}$

Ans : (d)  $\frac{11}{8} \times \frac{56}{33} = \frac{7}{3} = 2\frac{1}{3}$

17. निम्नलिखित समीकरण का सबसे उचित हल निकालें।

$$105 \div 15 \times (38 - 8 \div 5) \div 3 =$$

UPP Const. Exam 19.06.2018/Evening

- (a) 7    (b)  $3\frac{1}{2}$   
(c) 14    (d)  $10\frac{1}{2}$

Ans : (c) इस प्रश्न में BODMAS का नियम नहीं लागू होगा।

$$105 \div 15 \times (38 - 8 \div 5) \div 3$$

$$= 7 \times (38 - 8 \div 5) \div 3 = 7 \times (30 \div 5) \div 3 = 7 \times 6 \div 3$$

$$= 42 \div 3 = 14$$

18. निम्नलिखित समीकरण का हल निकालने हेतु सर्वाधिक उचित विकल्प का चयन करें।

$$1.8 \div 1200 =$$

UPP Const. Exam 19.06.2018/Evening

- (a) 0.15                                      (b) 0.015  
(c) 0.00015                                      (d) 0.0015

Ans : (d)  $1.8 \div 1200 =$

$$\Rightarrow \frac{1.8}{1200} = \frac{18}{12000} = 0.0015$$

19. निम्नलिखित समीकरण का हल निकालने हेतु सर्वाधिक उचित विकल्प का चयन करें।  $\frac{11}{8} \div \frac{33}{56} =$

UPP Const. Exam 19.06.2018/Evening

- (a)  $3\frac{1}{7}$                                       (b)  $7\frac{1}{3}$   
(c)  $3\frac{1}{2}$                                       (d)  $2\frac{1}{3}$

Ans : (d)  $\frac{11}{8} \div \frac{33}{56} =$

$$\Rightarrow \frac{11}{8} \times \frac{56}{33} = \frac{7}{3} \Rightarrow 2\frac{1}{3}$$

03.

## दशमलव भिन्न, घात, घतांक एवं करणी (Decimal Fraction, Power, Indices and Surd)

1. निम्नलिखित में सबसे बड़ी संख्या कौन है?

$$\frac{7}{9}, \frac{11}{13}, \frac{16}{19}, \frac{21}{25}$$

*UPP Const. (Pre.) Exam 2013*

- (a)  $\frac{7}{9}$  (b)  $\frac{11}{13}$   
(c)  $\frac{16}{19}$  (d)  $\frac{21}{25}$

**Ans :** (b) प्रश्न से,

$$\frac{7}{9} = 0.77, \frac{11}{13} = 0.846, \frac{16}{19} = 0.8421$$

$$\frac{21}{25} = 0.84$$

अतः स्पष्ट है कि सबसे बड़ी संख्या  $\frac{11}{13}$  है।

2. 0.24 की सबसे छोटी भिन्न में बदल कर लिखेंगे :

*UPP Const. Exam 2009*

- (a)  $\frac{12}{50}$  (b)  $\frac{3}{25}$   
(c)  $\frac{6}{25}$  (d)  $\frac{1}{8}$

**Ans :** (c)  $0.24 = \frac{0.24 \times 100}{100} = \frac{24}{100} = \frac{6}{25}$

3. नीचे दी गई भिन्न में से कौन-सी भिन्न  $\frac{13}{19}$  के बराबर नहीं है?

*UPP Const. Exam 25.10.2018/Morning*

- (a)  $\frac{39}{57}$  (b)  $\frac{91}{133}$   
(c)  $\frac{195}{247}$  (d)  $\frac{208}{304}$

**Ans. (c) :**

(a)  $\frac{39}{57} = \frac{13 \times 3}{19 \times 3} = \frac{13}{19}$

(b)  $\frac{91}{133} = \frac{13 \times 7}{19 \times 7} = \frac{13}{19}$

(c)  $\frac{195}{247} = \frac{13 \times 15}{19 \times 13} = \frac{15}{19} \neq \frac{13}{19}$

(d)  $\frac{208}{304} = \frac{13 \times 16}{19 \times 16} = \frac{13}{19}$

अतः भिन्न  $\frac{195}{247}, \frac{13}{19}$  के बराबर नहीं है।

4.  $\frac{(589+187)^2 - (589-187)^2}{589 \times 187} = ?$

*UPP Const. (Pre.) Exam 2013*

- (a) 4 (b) 766  
(c) 402 (d)  $\frac{201}{388}$

**Ans :** (a) प्रश्न से,

$$\frac{(589+187)^2 - (589-187)^2}{589 \times 187} = ?$$

$$= \frac{4 \times 589 \times 187}{589 \times 187} \quad \{(a+b)^2 - (a-b)^2 = 4ab\}$$

$$= 4$$

5.  $2^{50}$  का दो गुना कितना होगा?

*UPP Const. Exam 2009*

- (a)  $2^{51}$  (b)  $2^{99}$   
(c)  $2^{200}$  (d)  $2^{55}$

**Ans :** (a)  $2^{50}$  का दो गुना  $= 2 \times 2^{50}$

$$= 2^{50+1} \quad (\because a \times a^m = a^{m+1})$$

$$= 2^{51}$$

6. नीचे दी गई संख्याओं में से कौन सी संख्या पूर्णवर्ग नहीं है?

*UPP Const. Exam 26.10.2018/Evening*

- (a) 20163 (b) 21316  
(c) 10404 (d) 14641

**Ans :** (a) चूंकि,

$$20163 = (143 \times 143)^2 - 286$$

$$21316 = 146 \times 146 = (146)^2$$

$$10404 = 102 \times 102 = (102)^2$$

$$14641 = 121 \times 121 = (121)^2$$

अतः 20163 एक पूर्ण वर्ग संख्या नहीं है।

1. 1 से 50 तक सभी संख्याओं का औसत क्या है?

*UPP Const. (Pre.) Exam 2013*

- (a) 25 (b) 25.5  
(c) 26 (d) 50

$$\text{Ans : (b) } n \text{ संख्याओं का औसत} = \frac{n+1}{2}$$

∴ 1 से लेकर 50 तक की संख्याओं का

$$\text{औसत} = \frac{50+1}{2} = 25.5$$

2. A, B और C की औसत आयु 25 वर्ष है। यदि A और B की औसत आयु 28 वर्ष है तो C की आयु क्या है?

*UPP Const. (Pre.) Exam 2013*

- (a) 21 वर्ष (b) 24 वर्ष  
(c) 27 वर्ष (d) 19 वर्ष

$$\text{Ans : (d) } A, B \text{ और } C \text{ की कुल आयु} = 25 \times 3 \Rightarrow 75 \text{ वर्ष}$$

$$A \text{ और } B \text{ की कुल आयु} = 28 \times 2 = 56 \text{ वर्ष}$$

$$\therefore C \text{ की आयु} = 75 - 56 = 19 \text{ वर्ष}$$

3. एक कक्षा में चार विद्यार्थी के प्राप्तांक क्रमशः 720, 60, 63, और 65 है। उनका औसत प्राप्तांक क्या होगा?

*UPP Const. Exam 2009*

- (a) 60 (b) 65  
(c) 62 (d) 68

$$\text{Ans : (*) औसत} = \frac{\text{कुल पदों का योग}}{\text{कुल पदों की संख्या}}$$

$$\text{अभीष्ट औसत} = \frac{720+60+63+65}{4} = 227$$

नोट— आयोग द्वारा इस प्रश्न को निरस्त कर दिया गया है।

4. एक कक्षा के 20 छात्रों का औसत वजन 21 कि.ग्रा. है। यदि उनमें अध्यापक का भी वजन सम्मिलित कर लिया जाए तो उनका औसत वजन एक कि.ग्रा. और अधिक हो जाता है। तो अध्यापक का वजन क्या होगा?

*UPP Const. Exam 2009*

- (a) 41 कि.ग्रा. (b) 44 कि.ग्रा.  
(c) 42 कि.ग्रा. (d) 48 कि.ग्रा.

**Ans : (c)**

कक्षा के 20 छात्रों का कुल वजन =  $20 \times 21 = 420$  कि.ग्रा.

अध्यापक सहित कक्षा का वजन =  $(20+1) \times (21+1) = 462$  कि.ग्रा.

∴ अध्यापक का वजन =  $462 - 420 \Rightarrow 42$  कि.ग्रा.

5. एक सुबह वैदेही अपने घर से कार्यालय साइकिल पर 15 km/hr की गति से गईं लेकिन बहुत अधिक यातायात के कारण वापसी में उसकी गति 10 km/hr रही। दो-तरफा यात्रा के लिए औसत गति कितनी थी?

*UPP Const. Exam 26.10.2018/Morning*

- (a) 12.4 km/hr (b) 12.5 km/hr  
(c) 12.25 km/hr (d) 12 km/hr

$$\text{Ans. (d) : औसत चाल} = \frac{2xy}{x+y}$$

$$= \frac{2 \times 15 \times 10}{(15+10)} = 12 \text{ km/h}$$

6. जितेंद्र और उमर द्वारा प्राप्त स्कोर का औसत 70 है, उमर और श्यामलाल द्वारा प्राप्त स्कोर का औसत 56 है, जबकि श्यामलाल और जितेंद्र द्वारा प्राप्त स्कोर का औसत 78 है। जितेंद्र उमर और श्यामलाल द्वारा प्राप्त स्कोर का औसत क्या है?

*UPP Const. Exam 26.10.2018/Evening*

- (a) 67 (b) 68  
(c) 69 (d) 69.5

**Ans : (b)** यदि, जितेंद्र का स्कोर x

एवं उमर का 'y' और श्यामलाल का 'z' है तो-

$$\frac{x+y}{2} = 70 \text{ या } x+y = 140 \dots\dots\dots (i)$$

$$\frac{y+z}{2} = 56 \text{ या } y+z = 112 \dots\dots\dots (ii)$$

$$\frac{z+x}{2} = 78 \text{ या } z+x = 156 \dots\dots\dots (iii)$$

इस प्रकार तीनों को जोड़ने पर-

$$2(x+y+z) = 408$$

$$\text{या } x+y+z = 204$$

$$\text{अतः } x, y \text{ तथा } z \text{ के स्कोरों का औसत} = \frac{204}{3} = 68$$



7. 25 छात्रों के एक समूह द्वारा प्राप्त औसत अंक 24 थे। एक छात्र ने समूह छोड़ दिया जिसके परिणाम स्वरूप शेष छात्रों का औसत 25 हो गया। लेकिन एक अन्य छात्र समूह में शामिल हो गया जिसके परिणामस्वरूप समूह के औसत अंक गिरकर 24.8 रह गए। समूह को छोड़ने वाले और समूह में शामिल होने वाले छात्र के औसत अंक कितने थे?

*UPP Const. Exam 25.10.2018/Morning*

- (a) 10  
(b) 15  
(c) 20  
(d) 25

**Ans. (a) :** 25 छात्रों के कुल अंको का योग =  $25 \times 24 = 600$   
शेष 24 छात्रों के कुल अंको का योग =  $24 \times 25 = 600$   
समूह छोड़ने वाले छात्र का अंक =  $600 - 600 = 0$   
समूह में शामिल होने वाले छात्र का अंक  
 $= 25 \times 24.8 - 600$   
 $= 620 - 600 = 20$   
 $\therefore$  अभीष्ट औसत अंक =  $\frac{20+0}{2} = 10$

8. 11 पारियां पूरी करने के बाद सम्राट का औसत 51 है। अपने औसत को दो रन बढ़ाने के लिए सम्राट को अपनी अगली पारी में कितने रन स्कोर करने की आवश्यकता है—

*UPP Const. Exam 19.06.2018/Morning*

- (a) 75  
(b) 78  
(c) 80  
(d) 82

**Ans : (a)** 11 पारियों में कुल रनों की संख्या  
 $\Rightarrow 11 \times 51 = 561$   
12 पारियों के बाद कुल रन =  $12 \times 53 = 636$   
12वीं पारी में बनाया गया रन  $\Rightarrow 636 - 561 = 75$

9. 5 विद्यार्थियों द्वारा प्राप्त अंकों का औसत 55 है। उक्त 5 विद्यार्थियों में से शीर्ष तीन विद्यार्थियों का औसत अंक 65 है। उन दो विद्यार्थियों का औसत अंक है?

*UPP Const. Exam 19.06.2018/Evening*

- (a) 50  
(b) 45  
(c) 40  
(d) 35

**Ans : (c)** 5 विद्यार्थियों द्वारा प्राप्त कुल अंक =  $55 \times 5 = 275$

3 विद्यार्थियों का कुल अंक =  $65 \times 3 = 195$

शेष दो विद्यार्थियों का कुल अंक =  $275 - 195 = 80$

दो विद्यार्थियों का औसत अंक =  $\frac{80}{2} = 40$

10. 18, 27 और एक अन्य तीसरी संख्या का औसत 30 है। तीसरी संख्या कौन सी है?

*UPP Const. Exam 18.06.2018/Morning*

- (a) 35  
(b) 36  
(c) 40  
(d) 45

**Ans : (d)** माना तीसरी संख्या x है।

$$30 = \frac{18+27+x}{3}$$

$$\Rightarrow 45 + x = 90$$

$$\Rightarrow x = 45$$

11. 14, 31 एवं एक अन्य संख्या का औसत 30 है। तीसरी संख्या क्या है?

*UPP Const. Exam 18.06.2018/Morning*

- (a) 35  
(b) 36  
(c) 40  
(d) 45

**Ans : (d)** माना तीसरी संख्या x है।

प्रश्नानुसार,

$$\frac{14+31+x}{3} = 30$$

$$\Rightarrow 45 + x = 90$$

$$\Rightarrow \boxed{x = 45}$$

अतः तीसरी संख्या 45 है।

05.

## लघुत्तम समापवर्त्य एवं महत्तम समापवर्तक (LCM & HCF)

1. चार अंकों की वह बड़ी से बड़ी संख्या ज्ञात करो जिसे 18, 21 व 24 में से प्रत्येक से भाग देने पर शेष 7 बचे।

UPP Const. (Pre.) Exam 2013

- (a) 9061 (b) 9583  
(c) 9621 (d) 9987

Ans : (b) 18, 21 तथा 24 का ल. स. = 504

∴ चार अंकों की बड़ी संख्या = 9999

∴ चार अंकों की सबसे बड़ी संख्या में 504 से भाग देने पर

$$\frac{9999}{504} = 19.83$$

अतः प्रश्नानुसार अभीष्ट संख्या =  $504 \times 19 + 7 = 9583$

2. चार छात्र एक मैदान के चारों ओर दौड़ लगाते हैं। वे क्रमशः 30 सेकण्ड, 40 सेकण्ड, 50 सेकण्ड व 60 सेकण्ड में मैदान का पूरा चक्कर लगाते हैं। यदि वे मैदान के किसी बिन्दु से एक साथ दौड़ना शुरू करें तो कम से कम कितने समय पश्चात उसी बिन्दु पर पुनः मिलेंगे?

UPP Const. (Pre.) Exam 2013

- (a) 1 घण्टा (b) आधा घण्टा  
(c) 10 मिनट (d) 60 सेकण्ड

Ans : (c) चारों छात्र पुनः उसी बिन्दु पर 30 से., 40 से., 50 से. व 60 से. के ल. स. के बराबर समयान्तराल के बाद मिलेंगे।

30, 40, 50 तथा 60 का ल. स. = 600

या  $\frac{600}{60} = 10$  मिनट

अतः चारों छात्र पुनः उसी बिन्दु पर 10 मिनट बाद मिलेंगे।

3. दो संख्याओं का महत्तम समापवर्तक 16 तथा उनका गुणनफल 6400 है। उनका लघुत्तम समापवर्तक है :

UPP Const. (Pre.) Exam 2013

- (a) 64 (b) 400  
(c) 464 (d) 1664

Ans : (b) माना पहली संख्या = x

दूसरी संख्या = y

∴ पहली संख्या × दूसरी संख्या = म.स. × ल. स.

$$x \times y = 16 \times \text{ल. स.}$$

प्रश्नानुसार,

$$6400 = 16 \times \text{ल. स.}$$

$$\text{ल. स.} = \frac{6400}{16} = 400$$

4. वह छोटी से छोटी संख्या बताइए जिसमें 75, 80 और 135 से भाग देने पर प्रत्येक दशा में 3 शेष बचे।

UPP Const. (Pre.) Exam 2013

- (a) 1353 (b) 10003  
(c) 10803 (d) 10800

Ans : (c) प्रश्नानुसार,

$$\begin{aligned} \text{अभीष्ट संख्या} &= 75, 80 \text{ तथा } 135 \text{ का ल.स.} + 3 \\ &= 10800 + 3 = 10803 \end{aligned}$$

5. तीन अंकों की छोटी से छोटी संख्या निम्नलिखित में से क्या होगी जो 4, 8 और 16 से पूर्णतः विभाजित हो?

UPP Const. Exam 2009

- (a) 111 (b) 112  
(c) 110 (d) 108

Ans : (b) 4, 8, 16 का ल.स.=16

(यह दी हुई संख्याओं से पूर्णतया: विभाज्य है)

तीन अंकों की सबसे छोटी संख्या = 100

16 से भाज्य 100 के निकट संख्या

$$= 16 \times 6 = 96, 16 \times 7 = 112$$

अतः स्पष्ट है कि 4, 8 तथा 16 से भाज्य 100 (से अधिक) निकटतम संख्या 112 होगी।

नोट—ऐसे प्रश्नों को सदैव विकल्प से हल करें।

6. 30 और 42 का ल.स.प. क्या होगा?

UPP Const. Exam 2009

- (a) 500 (b) 600  
(c) 750 (d) 300

Ans : (\*)

$$\begin{array}{r|l} 2 & 30, 42 \\ \hline 3 & 15, 21 \\ \hline 5 & 5, 7 \\ \hline 7 & 1, 7 \\ \hline & 1, 1 \end{array}$$

अतः 30 और 42 का ल.स. =  $2 \times 3 \times 5 \times 7 = 210$

नोट—आयोग ने इस प्रश्न को निरस्त कर दिया है।

7. 150, 225, और 375 का म.स.प. कितना होगा?

UPP Const. Exam 26.10.2018/Morning

- (a) 15 (b) 25  
(c) 75 (d) 125

Ans. (c)

$$\begin{aligned} 150 &= 2 \times 3 \times 5 \times 5 \\ 225 &= 3 \times 3 \times 5 \times 5 \\ 375 &= 3 \times 5 \times 5 \times 5 \\ \hline \text{म. स. प.} &= 3 \times 5 \times 5 \\ &= 75 \end{aligned}$$

8. 160, 720 और 400 का म.स.प. क्या है?

UPP Const. Exam 26.10.2018/Evening

- (a) 20 (b) 40  
(c) 80 (d) 160

Ans : (c) दी गई संख्याओं 160, 720 एवं 400 का म.स.प.,

$$160 = 2 \times 2 \times 2 \times 2 \times 5$$

$$720 = 2 \times 2 \times 2 \times 2 \times 3 \times 3 \times 5$$

$$400 = 2 \times 2 \times 2 \times 2 \times 5 \times 5$$

$$\text{म.स.प.} = 2 \times 2 \times 2 \times 2 \times 5 = 80 \text{ (उभयनिष्ठ अंक)}$$

9. 47, 141 और 188 का लघुत्तम समापवर्त्य है:

UPP Const. Exam 25.10.2018/Morning

- (a) 564 (b) 282  
(c) 376 (d) 424

Ans. (a) :

2	47, 141, 188
2	47, 141, 94
3	47, 141, 47
	47, 47, 47

$$47, 141 \text{ तथा } 188 \text{ का ल.स.} = 2 \times 2 \times 3 \times 47 \\ = 564$$

10. 52, 78 और 156 का महत्तम समापवर्तक (HCF) होगा—

UPP Const. Exam 19.06.2018/Morning

- (a) 13 (b) 39  
(c) 26 (d) 2

Ans : (c)

$$52 = 2^2 \times 13$$

$$78 = 2 \times 3 \times 13$$

$$156 = 2^2 \times 3 \times 13$$

$$\text{महत्तम समापवर्तक (H.C.F.)} = 13 \times 2 = 26$$

11. 52, 78 और 156 का लघुत्तम समापवर्तक (LCM) होगा—

UPP Const. Exam 19.06.2018/Morning

- (a) 156 (b) 312  
(c) 234 (d) 468

Ans : (a)  $52 = 2^2 \times 13$

$$78 = 2 \times 3 \times 13$$

$$156 = 2^2 \times 3 \times 13$$

लघुत्तम समापवर्तक (LCM)

$$= 2^2 \times 3 \times 13$$

$$= 4 \times 3 \times 13 = 156$$

12. 54, 162 एवं 189 का महत्तम समापवर्तक (एचसीएफ) क्या है?

UPP Const. Exam 19.06.2018/Evening

- (a) 27 (b) 9  
(c) 3 (d) 1

Ans : (a)  $54 = 2 \times 3^3$

$$162 = 2 \times 3^4$$

$$189 = 3^3 \times 7$$

H.C.F जो सभी में Common हो

$$\Rightarrow 3^3 = 27$$

13. 64, 128 एवं 160 का लघुत्तम समापवर्त्य (एलसीएम) क्या है?

UPP Const. Exam 19.06.2018/Evening

- (a) 320 (b) 384  
(c) 512 (d) 640

Ans : (d)  $64 = 2^6$

$$128 = 2^7$$

$$160 = 2^5 \times 5$$

$$\text{L.C.M.} = 2^7 \times 5$$

$$= 128 \times 5 = 640$$

14. सबसे उपयुक्त विकल्प को चुनें। 30, 60 और 72 का महत्तम समापवर्तक (एचसीएफ) होगा?

UPP Const. Exam 18.06.2018/Morning

- (a) 2 (b) 3  
(c) 6 (d) 12

Ans : (c)  $30 = 2 \times 3 \times 5$

$$60 = 2 \times 2 \times 3 \times 5$$

$$72 = 2 \times 2 \times 2 \times 3 \times 3$$

$$\text{अतः } 30, 60 \text{ एवं } 72 \text{ का म. सं.} = 2 \times 3 = 6$$

15. 42, 60 एवं 72 का महत्तम समापवर्तक (एचसीएफ) क्या है?

UPP Const. Exam 18.06.2018/Morning

- (a) 2 (b) 3  
(c) 6 (d) 12

Ans : (c)

$$42 \text{ का गुणनखंड} = 2 \times 3 \times 7$$

$$60 \text{ का गुणनखंड} = 2 \times 2 \times 3 \times 5$$

$$72 \text{ का गुणनखंड} = 2 \times 2 \times 2 \times 3 \times 3$$

$$\text{अतः } 42, 60 \text{ एवं } 72 \text{ का म.स.} = 2 \times 3 = 6$$

16. 25, 30 एवं 60 का लघुत्तम समापवर्त्य (एलसीएम) क्या है?

UPP Const. Exam 18.06.2018/Morning

- (a) 600 (b) 240  
(c) 150 (d) 300

Ans : (d) 25, 30 एवं 60 ल.सं.

$$= 2 \times 3 \times 5 \times 5 \times 2$$

$$= 300$$

$$2 \mid 25, 30, 60$$

$$3 \mid 25, 15, 30$$

$$5 \mid 25, 5, 10$$

$$5 \mid 5, 1, 2$$

$$2 \mid 1, 1, 2$$

$$\mid 1, 1, 1$$

## प्रतिशतता (Percentage)

1. एक स्कूटर का मूल्य 50,000 रुपये है। हर वर्ष इसके मूल्य में 12% कमी आती है। 2 वर्ष बाद इसका मूल्य क्या होगा?

*UPP Const. (Pre.) Exam 2013*

- (a) 38,720 (b) 37,208  
(c) 35,278 (d) 24,476

**Ans :** (a) 2 वर्ष बाद स्कूटर का मूल्य

$$= 50000 \times \left( \frac{100-12}{100} \right)^2 = 50000 \times \frac{88}{100} \times \frac{88}{100}$$

$$= ₹38720$$

2. यदि 75 का x% = 9 हो, तो x का मान होगा :

*UPP Const. (Pre.) Exam 2013*

- (a) 18 (b) 20  
(c) 12 (d) 18

**Ans :** (c) प्रश्न से,

$$75 \times \frac{x}{100} = 9$$

$$x = \frac{9 \times 100}{75}$$

$$x = 12$$

3. एक चुनाव में 2 उम्मीदवार थे। हारने वाले उम्मीदवार ने 41% मत प्राप्त किए तथा वह 5,580 मतों से पराजित हो गया। कुल मतों की संख्या कितनी थी?

*UPP Const. (Pre.) Exam 2013*

- (a) 31,000 (b) 30,000  
(c) 32,000 (d) 33,000

**Ans :** (a) हारने वाले उम्मीदवार को प्राप्त मत = 41%

$$\therefore \text{जीतने वाले उम्मीदवार प्राप्त मत} = 100 - 41 = 59\%$$

$$\text{माना कुल मतों की संख्या} = x$$

प्रश्नानुसार,

$$\frac{x \times (59 - 41)}{100} = 5580$$

$$x = \frac{5580 \times 100}{18}$$

$$= 31000$$

4. चीनी का मूल्य 16.00 रुपये प्रति कि.ग्रा. था। उसका मूल्य घटकर 14.00 रुपये प्रति कि.ग्रा. हो गया। मूल्य में कितने प्रतिशत की कमी हुई?

*UPP Const. (Pre.) Exam 2013*

- (a) 12.5% (b) 11.5%  
(c) 9.5% (d) 8.5%

**Ans :** (a) चीनी के मूल्य में अभीष्ट प्रतिशत कमी

$$= \frac{(16-14) \times 100}{16} = 12.5\%$$

5. राजेश अपने वेतन का 15% मकान किराया, 35% भोजन व 20% बच्चों की शिक्षा में व्यय करता है तथा शेष बचत करता है। अगर उसकी बचत 2,250 रुपये प्रतिमाह है तो राजेश की आय क्या है?

*UPP Const. (Pre.) Exam 2013*

- (a) 10000 रु. (b) 7,500 रु.  
(c) 5,000 रु. (d) 2,500 रु.

**Ans :** (b) राजेश का शेष बचत =  $100 - (15 + 35 + 20)$   
=  $100 - 70 = 30\%$

$$\therefore 30\% = 2250$$

$$\therefore 100\% = \frac{2250}{30} \times 100$$

$$= ₹ 7500$$

6. एक छात्रावास में 1200 लड़के हैं। इनमें से प्रत्येक हॉकी अथवा फुटबॉल अथवा दोनों खेल खेलते हैं। यदि 75% लड़के हॉकी तथा 45% लड़के फुटबॉल खेलते हों, तो कितने विद्यार्थी दोनों खेल खेलते हैं?

*UPP Const. Mains Exam 2014*

- (a) 200 (b) 280  
(c) 250 (d) 240

**Ans :** (d) वैन आरेख से,  
माना दोनों खेल x विद्यार्थी खेलते हैं।

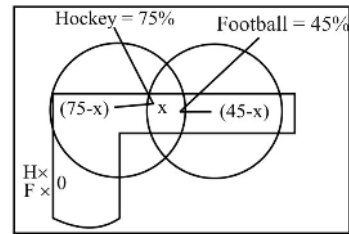

प्रश्नानुसार,

$$(75-x) + x + (45-x) + 0 = 100$$

$$120-x = 100$$

$$x = 20\%$$

$\therefore$  दोनों खेल खेलने वाले विद्यार्थियों की संख्या

$$= \frac{1200 \times 20}{100} = 240$$

7. 360 का 30% - 280 का 10% = 800 का ?% है तो ? का मान बताओ।

*UPP Const. Exam 2009*

- (a) 15 (b) 12  
(c) 10 (d) 14

**Ans : (c)**  $\frac{360 \times 30}{100} - \frac{280 \times 10}{100} = \frac{800 \times ?}{100}$   
 $108 - 28 = \frac{800 \times ?}{100}$   
 $80 = 8 \times ?$   
 $? = \frac{80}{8}$   
 $? = 10\%$

8. किसी प्रवेश परीक्षा में अर्हता प्राप्त करने के लिए अधिकतम 600 में से 522 अंकों की आवश्यकता होती है। प्रतिशत में कट ऑफ क्या है?

- UPP Const. Exam 26.10.2018/Morning**  
 (a) 87 (b) 88  
(c) 85 (d) 86

**Ans. (a) :** प्रतिशत में कट ऑफ  $= \frac{522}{600} \times 100 = 87\%$   
 अतः परीक्षा में अर्हता प्राप्त करने के लिए 87% की आवश्यकता होगी।

9. किसी प्रवेश परीक्षा में अर्हता प्राप्त करने के लिए 72 प्रतिशत अंकों की आवश्यकता होती है यदि परीक्षा के अधिकतम अंक 650 हैं तो अर्हता- प्राप्ति अंकों के संदर्भ में कट ऑफ क्या है?

- UPP Const. Exam 26.10.2018/Evening**  
 (a) 432 (b) 450  
(c) 468 (d) 486

**Ans : (c)** परीक्षा का अधिकतम अंक = 650  
 अर्हता प्राप्त करने हेतु अंकों की संख्या = 650 का 72 प्रतिशत  
 अतः कटऑफ  $= \frac{650 \times 72}{100} = 468$

10. 435 का 78 प्रतिशत होगा :  
**UPP Const. Exam 25.10.2018/Morning**  
 (a) 351 (b) 312  
(c) 296 (d) 303

**Ans. (\*) :** 435 का 78%  $= 435 \times \frac{78}{100} = 339.30$

11. ऋषि ने किसी परीक्षा में कुल 75 अंकों में 66 अंक प्राप्त किया। ऋषि द्वारा प्राप्त अंकों का प्रतिशत क्या है?

- UPP Const. Exam 19.06.2018/Evening**  
 (a) 84 (b) 88  
(c) 87.5 (d) 90

**Ans : (b)** ऋषि द्वारा प्राप्त अंकों का प्रतिशत  
 $\Rightarrow \frac{66 \times 100}{75} = 88$

12. एक कमरे की लम्बाई, चौड़ाई और ऊँचाई 5 : 4 : 2 के अनुपात में है। यदि लम्बाई 20% और चौड़ाई 25% बढ़ जाती है, जबकि ऊँचाई 25% कम हो जाती है, तो कमरे की चार दीवारों का कुल क्षेत्रफल .....।

**UPP Const. Exam 18.06.2018/Morning**

- (a) प्रारंभिक क्षेत्रफल का  $\frac{1}{12}$  कम हो जायेगा  
 (b) प्रारंभिक क्षेत्रफल का  $\frac{1}{5}$  बढ़ जायेगा  
 (c) प्रारंभिक क्षेत्रफल का  $\frac{1}{12}$  बढ़ जायेगा  
 (d) प्रारंभिक क्षेत्रफल का  $\frac{1}{5}$  कम हो जायेगा

**Ans : (a)** माना कमरे की ल., चौ. तथा ऊँ. क्रमशः 5x, 4x तथा 2x है।

$\therefore$  कमरे के चारों दीवारों का क्षेत्रफल  $= 2(\ell + b) \times h$   
 $= 2(5x + 4x) \times 2x$   
 $= 36x^2$

प्रश्नानुसार,  
 नये कमरे की ल.  $= 5x \times \frac{120}{100} = 6x$   
 चौ.  $= 4x \times \frac{125}{100} = 5x$   
 ऊँ.  $= 2x \times \frac{75}{100} = \frac{3}{2}x$

नये कमरे की चारों दीवारों का क्षेत्रफल  $= 2(6x + 5x) \times \frac{3}{2}x$   
 $= 33x^2$

अतः दीवारों के क्षेत्रफल में कमी  $= \frac{36x^2 - 33x^2}{36x^2} = \frac{1}{12}$

13. माहिम ने एक परीक्षा में 175 में से 126 अंक प्राप्त किए। माहिम द्वारा प्राप्त किए अंकों का प्रतिशत क्या है?

- UPP Const. Exam 18.06.2018/Morning**  
 (a) 75 (b) 72  
(c) 70.5 (d) 70

**Ans : (b)** माहिम द्वारा प्राप्त अंकों का प्रतिशत  
 $= \frac{126}{175} \times 100 = 72\%$

14. सबसे उपयुक्त विकल्प को चुनें।  
 35 का 12% होगा?

- UPP Const. Exam 18.06.2018/Morning**  
 (a) 4.6 (b) 4.4  
(c) 4.2 (d) 4.05

**Ans : (c)** 35 का 12%  $= 35 \times \frac{12}{100} = 4.2$

15. 525 का 28% क्या है?

- UPP Const. Exam 18.06.2018/Morning**  
 (a) 154 (b) 147  
(c) 140 (d) 133

**Ans : (b)** 525 का 28%  $= 525 \times \frac{28}{100} = 147$

16. 65 का 220% क्या है?

- UPP Const. Exam 18.06.2018/Morning**  
 (a) 145 (b) 147  
(c) 143 (d) 142

**Ans : (c)** 65 का 220%  $= 65 \times \frac{220}{100} = 143$

07.

## लाभ और हानि (Profit and Loss)

1. एक दुकानदार 1 कि.ग्रा. चाय के क्रय मूल्य के बराबर 950 ग्राम चाय बेचता है। उसका लाभ प्रतिशत है :

UPP Const. (Pre.) Exam 2013

- (a)  $5\frac{1}{5}\%$  (b)  $5\frac{5}{19}\%$   
(c) 5% (d)  $4\frac{1}{19}\%$

Ans : (b) यदि X कीमत वाली वस्तु क्रय मूल्य के बराबर Y किग्रा. की दर से बेचा जाय तो लाभ प्रतिशत

$$= \frac{X-Y}{Y} \times 100$$

$$\therefore \text{अभीष्ट लाभ प्रतिशत} = \frac{1000-950}{950} \times 100$$

$$= \frac{100}{19}$$

$$= 5\frac{5}{19}\%$$

2. रु. 2.50 प्रति पेंसिल की दर से पेंसिलें बेचने पर विनोद को रु. 110 का लाभ होता है तथा रु. 1.75 की दर से बेचने पर रु. 55 की हानि होती है। विनोद के पास कितनी पेंसिलें थी?

UPP Const. (Pre.) Exam 2013

- (a) 220 (b) 240  
(c) 200 (d) निर्धारित नहीं किया जा सकता

Ans : (a) माना पेंसिलों की संख्या = x

$$\therefore 2.50x - 110 = 1.75x + 55$$

$$\Rightarrow 2.50x - 1.75x = 55 + 110$$

$$\Rightarrow .75x = 165$$

$$x = \frac{165}{.75}$$

$$= 220$$

3. A ने एक वस्तु जिसका मूल्य रु. 50 है, B को 20% लाभ पर बेची। B ने वही वस्तु 25% लाभ पर C को बेची। C ने उसे 40% लाभ पर D को बेचा। उस वस्तु का मूल्य जो D ने दिया वह है :

UPP Const. (Pre.) Exam 2013

- (a) रु. 147 (b) रु. 105  
(c) रु. 85 (d) रु. 95

Ans : (b) D द्वारा दिया गया अभीष्ट मूल्य

$$= 50 \times \left(\frac{100+20}{100}\right) \times \left(\frac{100+25}{100}\right) \times \left(\frac{100+40}{100}\right)$$

$$= 50 \times \frac{120}{100} \times \frac{125}{100} \times \frac{140}{100}$$

$$= ₹105$$

- 4 एक व्यापारी ने 10 क्विंटल गेहूँ 1,000 रुपये प्रति क्विंटल के भाव से खरीदा तथा  $8\frac{4}{5}\%$  की हानि से बेचा। गेहूँ का विक्रय मूल्य है :

UPP Const. (Pre.) Exam 2013

- (a) 8,100 रुपये (b) 9,120 रुपये  
(c) 9,000 रुपये (d) 9,020 रुपये

Ans : (b) 1 क्विंटल गेहूँ का मूल्य = 1000 ₹

$$\therefore 10 \text{ क्विंटल गेहूँ का मूल्य} = 10 \times 1000 = 10000 \text{ ₹}$$

$$\therefore \text{गेहूँ का विक्रय मूल्य} = 10000 \times \frac{\left(100 - 8\frac{4}{5}\right)}{100}$$

$$= 10000 \times \frac{500-44}{500}$$

$$= \frac{10000 \times 456}{500} = ₹ 9120$$

5. कपिल और अवतार ने किसी व्यापार में क्रमशः 1300 रु. तथा 1400 रु. लगाये। यदि वर्ष के अन्त में 675 रु. का लाभ हुआ हो तो कपिल को लाभ में कितने रुपये मिले?

UPP Const. Exam 2009

- (a) 320 रु. (b) 325 रु.  
(c) 345 रु. (d) 340 रु.

Ans : (b) कपिल तथा अवतार द्वारा निवेश की गई राशि का अनुपात = 1300 : 1400

$$\therefore \text{लाभ का अनुपात} = 13 : 14$$

$$\therefore \text{कपिल को प्राप्त लाभ} = \frac{13}{(13+14)} \times 675$$

$$= \frac{13}{27} \times 675$$

$$= ₹ 325$$

6. चीनी का भाव 40% बढ़ जाने से कोई परिवार चीनी का उपभोग कितने प्रतिशत कम कर दे ताकि परिवार का खर्च न बढ़े?

UPP Const. Exam 2009

- (a)  $27\frac{4}{7}\%$  (b)  $28\frac{4}{7}\%$   
(c)  $29\frac{4}{7}\%$  (d)  $30\frac{4}{7}\%$

Ans : (b)

जब भाव  $r\%$  बढ़े तब खपत को  $r \times \frac{100}{100+r}\%$  कम कर देने पर खर्च यथावत बना रहेगा।

$$r = 40\% \text{ (भाव में वृद्धि)}$$

$$\text{उपभोग में कमी} = 40 \times \frac{100}{140} = 28\frac{4}{7}\%$$

7. 15% के लाभ और 9% की हानि के बीच का अंतर रु. 768 है। यहां जिसकी बात की जा रही है, उस वस्तु का लागत मूल्य कितना है?

UPP Const. Exam 26.10.2018/Morning

- (a) रु. 2640 (b) रु. 2880  
(c) रु. 3200 (d) रु. 3440

Ans : (c) : माना वस्तु का लागत मूल्य ₹ x है।

प्रश्नानुसार,

$$\Rightarrow \frac{115x}{100} - \frac{91x}{100} = 768$$

$$\Rightarrow \frac{24x}{100} = 768$$

$$\Rightarrow x = ₹ 3200$$

अतः वस्तु का लागत मूल्य ₹ 3200 है।

8. किसी वस्तु पर 23% के लाभ और 9% की हानि के बीच का अंतर ₹928 है। यहां पर विचाराधीन वस्तु का क्रम मूल्य क्या है?

UPP Const. Exam 26.10.2018/Evening

- (a) ₹2640 (b) ₹2880  
(c) ₹2900 (d) ₹3220

Ans : (c) वस्तु पर 23% के लाभ और 9% की हानि के बीच का अंतर = ₹928

यदि वस्तु का क्रय मूल्य x है तो-

$$\frac{x(100+23)}{100} - \frac{x(100-9)}{100} = 928$$

$$\frac{123x - 91x}{100} = 928$$

$$\frac{32x}{100} = 928$$

या  $32x = 928 \times 100$   
 $x = ₹2900$

9. सुविक को रु. 198 में एक वस्तु को बेचने से 12 प्रतिशत की हानि हुई। 8 प्रतिशत का लाभ कमाने के लिए उसे कीमत को कितना बढ़ाना चाहिए था?

UPP Const. Exam 25.10.2018/Morning

- (a) रु. 25 (b) रु. 55  
(c) रु. 44 (d) रु. 45

$$\text{Ans. (d) : वस्तु का क्रय मूल्य} = 198 \times \frac{100}{100-12}$$

$$= 198 \times \frac{100}{88}$$

$$= \frac{9 \times 100}{4} = 225$$

$$8\% \text{ लाभ पर वस्तु की कीमत} = 225 \times \frac{108}{100} = 243$$

$$\text{अभीष्ट वृद्धि} = 243 - 198 = 45 \text{ रु.}$$

10. इरीन ने मास्क की बिक्री ₹ 308 में की, जिससे उसे 12% की हानि हुई। कितने रुपये में बिक्री करने पर उसे 10% का लाभ प्राप्त होता?

UPP Const. Exam 19.06.2018/Evening

- (a) ₹ 396 (b) ₹ 363  
(c) ₹ 374 (d) ₹ 385

$$\text{Ans : (d) अभीष्ट बिक्री} = \frac{\text{वि.मू.} \times (100 + \% \text{लाभ})}{100 - \% \text{हानि}}$$

$$= 308 \times \frac{110}{88} = 385$$

11. रमेश एक वस्तु 434 रुपए में बेचकर 24% लाभ कमाता है। रमेश ने वह वस्तु किस कीमत पर खरीदी थी?

UPP Const. Exam 18.06.2018/Morning

- (a) 350 रुपए (b) 360 रुपए  
(c) 340 रुपए (d) 375 रुपए

Ans : (a) रमेश द्वारा खरीदी गई वस्तु की कीमत

$$= 434 \times \frac{100}{100+24}$$

$$= 434 \times \frac{100}{124}$$

$$= 350 \text{ रुपए}$$

12. किसी वस्तु को रु. 693 में बेच कर, स्मृति को 26% लाभ प्राप्त होता है। स्मृति ने कितने रूपए में उस वस्तु की खरीदी की थी?

UPP Const. Exam 18.06.2018/Morning

- (a) ₹ 550 (b) ₹ 560  
(c) ₹ 540 (d) ₹ 575

$$\text{Ans : (a) वस्तु की कीमत} = \frac{693 \times 100}{126} = 550 \text{ ₹}$$

# 08.

## बट्टा (Discount)

1. एक दुकानदार अपने सामान पर क्रय-मूल्य से 20% अधिक अंकित करता है तथा अंकित मूल्य पर 10% की छूट देता है। उसका लाभ प्रतिशत बताएँ :

*UPP Const. (Pre.) Exam 2013*

- (a) 10% (b) 12%  
(c) 8% (d) 20%

**Ans : (c)** माना वस्तु का क्रय मूल्य = ₹100

$$\therefore \text{वस्तु का अंकित मूल्य} = 100 + 20 \Rightarrow ₹120$$

$$\therefore \text{वस्तु का विक्रय मूल्य} = \frac{120 \times (100 - 10)}{100}$$

$$= ₹ 108$$

$$\therefore \text{लाभ प्रतिशत} = \frac{(108 - 100)}{100} \times 100$$

$$= 8 \%$$

Trick से,

$$\text{अभीष्ट लाभ प्रतिशत} = 20 - 10 - \frac{20 \times 10}{100} = 8 \%$$

2. एक दुकानदार किसी वस्तु के अंकित मूल्य पर 20% की छूट देता है फिर भी उसे 20% का लाभ होता है। यदि दुकानदार छूट न दे तो उसे कितने प्रतिशत का लाभ होगा?

*UPP Const. Exam 2009*

- (a)  $40\frac{2}{3}\%$  (b)  $58\frac{1}{3}\%$   
(c) 50% (d)  $42\frac{2}{3}\%$

**Ans : (c)** माना वस्तु का अंकित मूल्य = 100n रु.

$$\therefore \text{वस्तु का विक्रय मूल्य} = 80n \text{ रु.}$$

$$\therefore \text{वस्तु का क्रय मूल्य} = \frac{80n \times 100}{120} = \frac{200}{3}n$$

$$\therefore \text{छूट न देने पर अभीष्ट प्रतिशत लाभ}$$

$$\frac{100n - \frac{200}{3}n}{\frac{200}{3}n} \times 100 = \frac{300n - 200n}{200n} \times 100$$

$$= 50\%$$

3. एक दुकानदार एक वस्तु पर उसके क्रय मूल्य का 3/4 भाग अंकित करता है। यदि वह अंकित मूल्य पर 40% लाभ लेकर उस वस्तु को बेचे तो उसे कितने प्रतिशत लाभ या हानि होगी?

*UPP Const. Exam 2009*

- (a) 6% हानि  
(b) 6% लाभ  
(c) 5% लाभ  
(d) 5% हानि

**Ans : (c)** माना क्रय मूल्य (P) = ₹ 100

$$\text{अंकित मूल्य (MP)} = 100 \times \frac{3}{4} = ₹ 75$$

$$\text{विक्रय मूल्य (SP)} = 75 \times \frac{140}{100} = 105$$

$$\Rightarrow 100 \text{ रु. में खरीद कर } 105 \text{ रु. में बेचता है}$$

$$\therefore \text{लाभ प्रतिशत} = (105 - 100) = 5\%$$

4. एक खिलौने का अंकित मूल्य रु. 1800 था। बिक्री के दौरान 20% और 15% की सिलसिलेवार दो छूटें दी गईं। खिलौने का विक्रय मूल्य कितना होगा?

*UPP Const. Exam 26.10.2018/Morning*

- (a) रु. 1202  
(b) रु. 1224  
(c) रु. 1179  
(d) रु. 1230



$$\begin{aligned}\text{Ans. (b) : खिलौने का विक्रय मूल्य} &= 1800 \times \frac{80}{100} \times \frac{85}{100} \\ &= 18 \times 4 \times 17 \\ &= ₹ 1224\end{aligned}$$

5. किसी खिलौने का अंकित मूल्य ₹2100 था इस पर सेल के दौरान दो उत्तरोत्तर छूट 20% और 15% दी गई थी। खिलौने का बिक्री मूल्य क्या था?

*UPP Const. Exam 26.10.2018/Evening*

- (a) ₹1460  
(b) ₹1428  
(c) ₹1365  
(d) ₹1397

**Ans : (b)** छूट के बाद खिलौने का बिक्री मूल्य

$$\begin{aligned}&= 2100 \times \left(\frac{100-20}{100}\right) \times \left(\frac{100-15}{100}\right) \\ &= 2100 \times \frac{80}{100} \times \frac{85}{100} = 1428 ₹.\end{aligned}$$

6. एक खिलौने का रियायती मूल्य रु. 1470 था। यदि छूट 16 प्रतिशत थी, तो खिलौने का अंकित मूल्य क्या था?

*UPP Const. Exam 25.10.2018/Morning*

- (a) रु. 1800  
(b) रु. 1750  
(c) रु. 1720  
(d) रु. 1680

$$\begin{aligned}\text{Ans. (b) : खिलौने का अंकित मूल्य} &= \frac{1470 \times 100}{100 - 16} \\ &= \frac{1470 \times 100}{84} \\ &= 1750\end{aligned}$$

7. ₹ 750 की अंकित कीमत वाली पतलून छूट के दौरान ₹ 660 पर बेची गई थी। इसमें कितने प्रतिशत छूट दी गई-

*UPP Const. Exam 19.06.2018/Morning*

- (a) 12  
(b) 12.5  
(c) 11.5  
(d) 14

**Ans : (a)** माना कि x% की छूट दी गयी।

प्रश्नानुसार,

$$750 \times \frac{(100-x)}{100} = 660$$

$$\Rightarrow 100 - x = \frac{66000}{750}$$

$$\Rightarrow 100 - x = 88$$

$$\boxed{x=12} \%$$

8. कलम के सेट के अंकित मूल्य पर 15% की छूट प्राप्त करने पर भी खरीददार को ₹ 1,751 की कीमत चुकानी पड़ी। कलम के सेट का अंकित मूल्य क्या था?

*UPP Const. Exam 19.06.2018/Evening*

- (a) ₹ 2,025  
(b) ₹ 2,000  
(c) ₹ 2,060  
(d) ₹ 1,989

$$\text{Ans : (c) कलम के सेट का अंकित मूल्य} = \frac{1751 \times 100}{85} = 2060$$

9. 12% की छूट के बाद, एक खिलौना 132 रुपए में बेचा गया था। खिलौने का अंकित मूल्य क्या था?

*UPP Const. Exam 18.06.2018/Morning*

- (a) 140 रुपए  
(b) 175 रुपए  
(c) 150 रुपए  
(d) 160 रुपए

$$\begin{aligned}\text{Ans : (c) खिलौने का अंकित मूल्य} &= 132 \times \frac{100}{88} \\ &= 150 \text{ रुपए}\end{aligned}$$

10. 14% की छूट पर एक खिलौने की बिक्री ₹ 215 में की गई। खिलौने का अंकित मूल्य क्या था?

*UPP Const. Exam 18.06.2018/Morning*

- (a) ₹ 240  
(b) ₹ 275  
(c) ₹ 250  
(d) ₹ 200

$$\begin{aligned}\text{Ans : (c) खिलौने का अंकित मू.} &= \frac{215 \times 100}{86} \\ &= 250\end{aligned}$$

## (Partnerships)

1. राम ने 12,000 रु. लगाकर एक व्यापार प्रारम्भ किया। 6 महीने बाद रहीम ने भी 15,000 रु. लगाकर व्यापार में साझा कर लिया। यदि वर्ष के अन्त में राम को 6,400 रु. का लाभ हुआ हो तो रहीम को कितना लाभ होगा?

UPP Const. Exam 2009

- (a) 4000 रु. (b) 4500 रु.  
(c) 4200 रु. (d) 4800 रु.

**Ans : (a)** राम के द्वारा लगाया गया धन =  $12000 \times 12$   
 $\Rightarrow 144000$  रु.

रहीम के द्वारा लगाया गया धन =  $15000 \times 6$   
 $\Rightarrow 90000$  रु.

$\therefore$  राम : रहीम =  $144000 : 90000 \Rightarrow 8 : 5$

राम को 6400 रु. का लाभ हुआ।

अर्थात्

$\therefore 8x = 6400$

$x = 800$

रहीम का लाभ =  $5x$

$= 5 \times 800 = 4000$  रु.

2. तोरशा ने रु. 2250 के साथ एक कारोबार शुरू किया, जबकि कुछ महीनों के बाद त्रिशा ने रु. 2880 का निवेश कर दिया। यदि 12 महीनों के अंत (तोरशा के निवेश के समय से) में लाभ को तोरशा और त्रिशा द्वारा 25 : 24 के अनुपात में बांटा जाता है, तो त्रिशा ने कितने महीनों के लिए निवेश किया था?

UPP Const. Exam 26.10.2018/Morning

- (a) 7 (b) 8  
(c) 9 (d) 10

**Ans. (c) :** माना त्रिशा ने  $x$  महीने के लिए निवेश किया।

प्रश्नानुसार,

$$\frac{2250 \times 12}{2880 \times x} = \frac{25}{24}$$

$x = 9$

अतः त्रिशा ने 9 महीने के लिए निवेश किया था।

3. सोहेल ने ₹2250 से एक कारोबार आरंभ किया जबकि त्रिशला 3 मास बाद कुछ राशि निवेश की। यदि 12 मास के अंत में (सोहेल के निवेश से), सोहेल और त्रिशला ने लाभ को 25 : 24 के अनुपात में बांटा है तो त्रिशला ने कितना निवेश किया था?

UPP Const. Exam 26.10.2018/Evening

- (a) ₹2160 (b) ₹2480  
(c) ₹2880 (d) ₹2920

**Ans : (c)** माना त्रिशला की पूंजी =  $x$  रुपये

तो सोहेल व त्रिशला की पूंजियों का अनुपात

$$= 2250 \times 12 : x(12-3)$$

$$= 27000 : 9x = 3000 : x$$

अब,  $3000 : x = 25 : 24$

या  $\frac{3000}{x} = \frac{25}{24}$

या  $x = \frac{3000 \times 24}{25}$

$$x = 120 \times 24 = 2880$$

अतः त्रिशला ने 2880 रु. निवेश किया।

4. ऋषिका और आकाश ने साझेदारी में कुछ पैसे निवेश किए। ऋषिका ने रु. 1875 निवेश किये और लाभ से अपने हिस्से के रूप में रु. 225 प्राप्त किए। अगर आकाश ने लाभ से अपने हिस्से के रूप में रु. 288 कमाए, तो आकाश ने कितनी राशि का निवेश किया था?

UPP Const. Exam 25.10.2018/Morning

- (a) रु. 2475 (b) रु. 2500  
(c) रु. 2400 (d) रु. 2250

**Ans. (c) :** माना आकाश द्वारा निवेश की गई राशि =  $x$

प्रश्नानुसार-

$$1875 : x :: 225 : 288$$

$$\Rightarrow x \times 225 = 1875 \times 288$$

$$\Rightarrow x = \frac{1875 \times 288}{225}$$

$$x = 2400 \text{ रुपये}$$

5. निम्नलिखित को हल करें।

$$48 + [25 - \{20 - (11 - 16 \div 2 \times 4)\}] = ?$$

UPP Const. Exam 25.10.2018/Morning

- (a) 40 (b) 32  
(c) 62 (d) 58

$$\begin{aligned} \text{Ans. (b) : } & 48 + [25 - \{20 - (11 - 16 \div 2 \times 4)\}] \\ & = 48 + [25 - \{20 - (11 - 8 \times 4)\}] \\ & = 48 + [25 - \{20 - (-21)\}] \\ & = 48 + [25 - 41] = 48 - 16 = 32 \end{aligned}$$

6. सुहास और नितिन ने 8 : 3 के अनुपात में कारोबार में निश्चित मात्रा की राशि का निवेश किया, परंतु कुछ महीनों के बाद सुहास ने अपना पैसा वापस ले लिया। 12 महीनों के समापन पर सुहास और नितिन द्वारा आपस में बांटे गए लाभ का अनुपात 5 : 4 होने पर केवल नितिन ने कितने महीनों तक निवेश किया होगा?

UPP Const. Exam 19.06.2018/Evening

- (a)  $5\frac{5}{8}$  (b)  $6\frac{3}{8}$   
(c)  $5\frac{3}{8}$  (d)  $6\frac{5}{8}$

Ans : (a) माना की सुहास और नितिन ने  $8x$  तथा  $3x$  ₹ निवेश किये।

प्रश्नानुसार,

$$\frac{\text{सुहास}}{\text{नितिन}} = \frac{8x \times (12 - t)}{3x \times 12} = \frac{5}{4}$$

$$\Rightarrow \frac{96x - 8t}{36x} = \frac{5}{4}$$

$$\Rightarrow 384x - 32t = 180x$$

$$32t = 384 - 180$$

$$32t = 204$$

$$t = \frac{204}{32} = \frac{51}{8}$$

$$t = 6\frac{3}{8} \text{ महीना}$$

अतः केवल नितिन द्वारा निवेश का समय

$$= 12 - 6\frac{3}{8} = \frac{45}{8} = 5\frac{5}{8} \text{ महीना}$$

7. रवि और रश्मि ने क्रमशः 150 रुपए और 200 रुपए एक व्यापार में निवेश किये। लेकिन रवि ने कुछ महीनों के बाद अपना पैसा वापस ले लिया। यदि बारह महीनों का लाभ रवि और रश्मि के बीच में 1 : 2 के अनुपात में साझा किया गया, तो कितने महीने बाद रवि ने अपने रुपए वापस निकाले थे?

UPP Const. Exam 18.06.2018/Morning

- (a) 4 (b) 6  
(c) 8 (d) 10

Ans : (c) माना रवि ने  $t$  महीने बाद अपने रुपए वापस निकाले थे  
प्रश्नानुसार-

$$150 \times t : 200 \times 12 :: 1 : 2$$

$$\frac{150 \times t}{200 \times 12} = \frac{1}{2}$$

$$\Rightarrow 300t = 2400$$

$$\boxed{t = 8}$$

8. मिताली और जुलन ने क्रमशः ₹ 336 एवं 231 एक कारोबार में निवेश किए परंतु मिताली ने कुछ महीनों बाद पैसे वापस निकाल लिए। 12 महीनों के समापन पर मिताली और जुलन द्वारा आपस में बांटे गए लाभ का अनुपात 2 : 3 होने पर, मिताली ने कितने महीनों के बाद अपना पैसा निकाल लिया होगा?

UPP Const. Exam 18.06.2018/Morning

- (a) 4.5 (b) 5.5  
(c) 6.5 (d) 7.5

Ans : (b) माना मिताली ने  $x$  महीनों के बाद अपना पैसा निकाल लिया होगा।

प्रश्नानुसार,

$$336 \times x : 231 \times 12 = 2 : 3$$

$$\frac{336x}{231 \times 12} = \frac{2}{3}$$

$$x = \frac{231 \times 12 \times 2}{336 \times 3}$$

$$= 5.5$$

अतः मिताली ने 5.5 महीनों के बाद अपना पैसा निकाल लिया होगा।

10.

## साधारण ब्याज एवं चक्रवृद्धि ब्याज (Simple Interest & Compound Interest)

1. सीमा ने सेविंग बैंक खाते में 5,000 रुपये जमा किए। साधारण ब्याज दर 4% प्रति वर्ष है।  $2\frac{1}{2}$  वर्ष बाद कितना मिश्रधन मिलेगा?

*UPP Const. (Pre.) Exam 2013*

- (a) 6000 रु.                      (b) 10000 रु.  
(c) 5,500 रु.                    (d) 6,500 रु.

**Ans :** (c) साधारण ब्याज =  $\frac{\text{मूलधन} \times \text{दर} \times \text{समय}}{100}$

$$= \frac{5000 \times 4 \times 2\frac{1}{2}}{100}$$

$$= \frac{5000 \times 4 \times 5}{2 \times 100}$$

$$= 500 \text{ रु}$$

$$\therefore \text{मिश्रधन} = \text{मूलधन} + \text{ब्याज} \\ = 5000 + 500 \\ = \text{₹}5500$$

2. रुपये 2,500 पर 12% वार्षिक दर से 1 वर्ष का चक्रवृद्धि ब्याज क्या होगा, अगर ब्याज हर छः माह पर जोड़ा जाए?

*UPP Const. (Pre.) Exam 2013*

- (a) 309 रु.                      (b) 903 रु.  
(c) 909 रु.                    (d) 303 रु.

**Ans :** (a) यदि चक्रवृद्धि ब्याज (CI) की गणना अर्द्धवार्षिक (half-yearly) तौर पर की जाती हो-

$$CI = P \left[ \left( 1 + \frac{r}{100} \right)^{2t} - 1 \right]$$

प्रश्नानुसार -  $P = 2500$ ,  $r = 12$ ,  $t = 1$  वर्ष

$$\therefore CI = 2500 \left[ \left( 1 + \frac{12/2}{100} \right)^{2 \times 1} - 1 \right]$$

$$= 2500 \left[ \left( \frac{106}{100} \right)^2 - 1 \right] = 2500 \left[ \left( \frac{53}{50} \right)^2 - 1 \right]$$

$$= 2500 \left[ \frac{2809}{2500} - 1 \right] = 2500 \times \frac{309}{2500}$$

$$= \text{₹} 309$$

3. साधारण ब्याज की किस दर से 925 रु. का 5 वर्ष में मिश्रधन 1110 रु. हो जायेगा?

*UPP Const. Exam 2009*

- (a) 6%                              (b) 4%  
(c) 5%                              (d) 3%

**Ans :** (b)  $P = 925$                        $A = 1110$   
 $A = P + SI \Rightarrow SI = 1110 - 925 = 185$   
 $T = 5$  वर्ष

$$SI = \frac{PRT}{100}$$

$$\Rightarrow 185 = \frac{925 \times R \times 5}{100}$$

$$\Rightarrow R = \frac{100}{25} = 4\%$$

4. किस धन का 10% प्रतिवर्ष चक्रवृद्धि ब्याज की दर से 3 वर्ष का मिश्रधन 1331 रु. होगा?

*UPP Const. Exam 2009*

- (a) 2000 रु.                      (b) 1500 रु.  
(c) 1000 रु.                      (d) 800 रु.

**Ans :** (c) माना धनराशि = n रु.

$$\text{मिश्रधन} = \text{धनराशि} \times \left[ 1 + \frac{\text{दर}}{100} \right]^{\text{समय}}$$

$$\therefore 1331 = n \left[ 1 + \frac{10}{100} \right]^3$$

$$1331 = n \left[ \frac{110}{100} \right]^3$$

$$1331 = n \left[ \frac{11}{10} \right]^3$$

$$n = \frac{1331 \times 10 \times 10 \times 10}{11 \times 11 \times 11} \Rightarrow 1000 \text{ रु.}$$

5. 3200 रु. का 10% वार्षिक प्रतिवर्ष चक्रवृद्धि ब्याज की दर से कितने समय में चक्रवृद्धि ब्याज 672 रु. हो जायेगा?

*UPP Const. Exam 2009*

- (a)  $2\frac{1}{2}$  वर्ष                      (b)  $1\frac{1}{2}$  वर्ष  
(c) 2 वर्ष                              (d)  $3\frac{1}{2}$  वर्ष

Ans : (c)  $CI = P \left[ \left( 1 + \frac{r}{100} \right)^t - 1 \right]$

$\therefore 672 = 3200 \left[ \left( 1 + \frac{10}{100} \right)^t - 1 \right]$

$\Rightarrow \left( \frac{110}{100} \right)^t - 1 = \frac{672}{3200} \Rightarrow \left( \frac{11}{10} \right)^t = \frac{672}{3200} + 1$

$\Rightarrow \left( \frac{11}{10} \right)^t = \frac{3872}{3200} \Rightarrow \left( \frac{11}{10} \right)^t = \frac{121}{100}$

$\Rightarrow \left( \frac{11}{10} \right)^t = \left( \frac{11}{10} \right)^2 \Rightarrow t = 2$  वर्ष

6. अहमद ने 1440 रु. 5% वार्षिक दर से तथा 1650 रु. 4% वार्षिक दर से उधार लिए, तो 3 वर्ष बाद उसे कुल कितना ब्याज देना पड़ेगा?

UPP Const. Exam 2009

- (a) 414 रु. (b) 416 रु.  
(c) 408 रु. (d) 480 रु.

Ans : (a) साधारण ब्याज =  $\frac{\text{मूलधन} \times \text{दर} \times \text{समय}}{100}$

$\therefore$  अभीष्ट ब्याज =  $\frac{1440 \times 5 \times 3}{100} + \frac{1650 \times 4 \times 3}{100}$

= 216 + 198 = 414 रु.

7. 8% की वार्षिक साधारण ब्याज दर पर 5 वर्ष में रु. 1980 का ब्याज कितना होगा?

UPP Const. Exam 26.10.2018/Morning

- (a) रु. 891 (b) रु. 892  
(c) रु. 796 (d) रु. 792

Ans. (d) : साधारण ब्याज =  $\frac{\text{मूलधन} \times \text{दर} \times \text{समय}}{100}$

=  $\frac{1980 \times 8 \times 5}{100}$

साधारण ब्याज = ₹ 792

8. रु. 800 को 10% की वार्षिक चक्रवृद्धि ब्याज दर पर निवेश किया जाता है, तो दो वर्ष में अर्जित ब्याज की राशि कितनी होगी?

UPP Const. Exam 26.10.2018/Morning

- (a) रु. 162 (b) रु. 160  
(c) रु. 166 (d) रु. 168

Ans. (d)

मिश्रधन = मूलधन  $\times \left( 1 + \frac{\text{दर}}{100} \right)^{\text{समय}}$

=  $800 \times \left( 1 + \frac{10}{100} \right)^2$

=  $800 \times \frac{11}{10} \times \frac{11}{10}$

= 968 ₹

चक्रवृद्धि ब्याज = मिश्रधन - मूलधन

= 968 - 800

= 168 ₹

9. ₹990 पर 5 वर्षों में 16% वार्षिक दर से अर्जित सामान्य ब्याज क्या होगा?

UPP Const. Exam 26.10.2018/Evening

- (a) ₹891 (b) ₹829  
(c) ₹796 (d) ₹792

Ans : (d) मूलधन = ₹990, समय = 5 वर्ष  
दर = 16 प्रतिशत वार्षिक

सामान्य ब्याज =  $\frac{990 \times 16 \times 5}{100} = ₹ 792$

10. ₹1200 को दो साल के लिए 10% वार्षिक चक्रवृद्धि ब्याज पर दिया जाता है। तो अर्जित ब्याज कितना होगा?

UPP Const. Exam 26.10.2018/Evening

- (a) ₹264 (b) ₹246  
(c) ₹240 (d) ₹252

Ans : (d) मूलधन = ₹1200, दर = 10% वार्षिक  
समय = 2 वर्ष

चक्रवृद्धि मिश्रधन =  $1200 \times \left( 1 + \frac{10}{100} \right)^2$

=  $1200 \times \frac{121}{100} = ₹1452$

चक्रवृद्धि ब्याज = 1452 - 1200 = ₹252

11. रु. 600 को 10 प्रतिशत वार्षिक चक्रवृद्धि ब्याज दर पर निवेशित करने पर दो वर्ष में अर्जित ब्याज कितना होगा?

UPP Const. Exam 25.10.2018/Morning

- (a) रु. 121 (b) रु. 123  
(c) रु. 124 (d) रु. 126

Ans. (d) :

C.I =  $P \left[ \left( 1 + \frac{R}{100} \right)^n - 1 \right]$

=  $600 \left[ \left( 1 + \frac{10}{100} \right)^2 - 1 \right]$

=  $600 \left( \frac{121}{100} - 1 \right)$

=  $600 \times \frac{21}{100} = 126$

12. रु. x को 9 प्रतिशत वार्षिक साधारण ब्याज पर 7 वर्ष के लिए निवेश करके, उतना ही ब्याज प्राप्त होता है, जितना रु. y को 5.25 प्रतिशत वार्षिक साधारण ब्याज पर 16 वर्ष के लिए निवेश करके प्राप्त होता है। x : y का मान ज्ञात करें।

UPP Const. Exam 25.10.2018/Morning

- (a) 10 : 9 (b) 12 : 7  
(c) 4 : 3 (d) 16 : 7

Ans. (c) : S.I =  $\frac{P \times R \times T}{100}$

प्रश्नानुसार

$\frac{x \times 9 \times 7}{100} = \frac{y \times 5.25 \times 16}{100}$

$$\Rightarrow \frac{x}{y} = \frac{5.25 \times 16}{9 \times 7}$$

$$\Rightarrow \frac{x}{y} = \frac{84}{9 \times 7} = \frac{4}{3}$$

$$\Rightarrow \boxed{x : y = 4 : 3}$$

13. 8% वार्षिक साधारण ब्याज की दर पर ₹ 1,500 का 4 साल का ब्याज होगा—

UPP Const. Exam 19.06.2018/Morning

- (a) ₹ 500 (b) ₹ 480  
(c) ₹ 520 (d) ₹ 475

$$\text{Ans : (b) सा. ब्याज} = \frac{\text{मू.} \times \text{दर} \times \text{समय}}{100} = \frac{1500 \times 8 \times 4}{100} = 480$$

14. एक राशि को जब वार्षिक चक्रवृद्धि ब्याज की एक निश्चित दर पर निवेश किया जाता है, तो दो साल बाद परिपक्व होने पर निवेशित राशि का 1.21 गुना हो जाती है। वार्षिक चक्रवृद्धि ब्याज की दर क्या है—

UPP Const. Exam 19.06.2018/Morning

- (a) 11% (b) 10.5%  
(c) 10% (d) 9.9%

$$\text{Ans : (c) } A = P \left( 1 + \frac{r}{100} \right)^n$$

$\left. \begin{array}{l} A = \text{मिश्रधन} \\ P = \text{मूलधन} \\ r = \text{दर} \\ n = \text{समय} \end{array} \right\}$

माना की मूलधन = x

$$A = 1.21x \quad n = 2$$

$$1.21x = x \left( 1 + \frac{r}{100} \right)^2$$

$$\Rightarrow \frac{121}{100} = \left( 1 + \frac{r}{100} \right)^2$$

$$\Rightarrow \left( \frac{11}{10} \right)^2 = \left( \frac{100+r}{100} \right)^2$$

$$\Rightarrow \frac{11}{10} = \frac{100+r}{100} \Rightarrow 110 = 100 + r$$

$$\boxed{r = 10\%}$$

15. 8% प्रति वर्ष के साधारण ब्याज पर 5 वर्ष हेतु ₹1,800 का निवेश करने पर ₹ ब्याज प्राप्त होगा।

UPP Const. Exam 19.06.2018/Evening

- (a) 720 (b) 750 (c) 630 (d) 675

$$\text{Ans : (a) सा. ब्याज} = \frac{\text{मू.} \times \text{समय} \times \text{दर}}{100}$$

$$\frac{1800 \times 5 \times 8}{100} = 720 \text{ ₹}$$

16. 10% की वार्षिक चक्रवृद्धि ब्याज पर 2 वर्षों के लिए ₹ 300 के निवेश पर प्राप्त की जाने वाली ब्याज की राशि की मात्रा क्या होगी?

UPP Const. Exam 19.06.2018/Evening

- (a) ₹ 60.50 (b) ₹ 60  
(c) ₹ 61.50 (d) ₹ 63

$$\text{Ans : (d) CI} = \left[ P \left( 1 + \frac{r}{100} \right)^n - P \right]$$

$$\Rightarrow \left[ 300 \left( 1 + \frac{10}{100} \right)^2 - 300 \right]$$

$$\Rightarrow \left( 300 \times \frac{11}{10} \times \frac{11}{10} \right) - 300$$

$$\Rightarrow 363 - 300 = 63 \text{ ₹}$$

17. 4% वार्षिक साधारण ब्याज की दर पर 2,500 रुपए का 3 साल का ब्याज होगा?

UPP Const. Exam 18.06.2018/Morning

- (a) 240 रुपए (b) 250 रुपए  
(c) 288 रुपए (d) 300 रुपए

$$\text{Ans : (d) साधारण ब्याज} = \frac{\text{मू.} \times \text{दर} \times \text{समय}}{100}$$

$$= \frac{2500 \times 4 \times 3}{100} = 300 \text{ रुपए}$$

18. 10% वार्षिक चक्रवृद्धि ब्याज की दर पर 1,400 रुपए का 2 साल का ब्याज होगा?

UPP Const. Exam 18.06.2018/Morning

- (a) 288 रुपए (b) 294 रुपए  
(c) 302 रुपए (d) 308 रुपए

$$\text{Ans : (b) C.I} = P \left[ \left( 1 + \frac{r}{100} \right)^n - 1 \right]$$

$$= 1400 \left[ \left( 1 + \frac{10}{100} \right)^2 - 1 \right]$$

$$= 1400 \left( \frac{121}{100} - 1 \right) = 1400 \times \frac{21}{100} = 294 \text{ रुपए}$$

19. 4% प्रति वर्ष के साधारण ब्याज पर 5 वर्ष हेतु रु. 3,750 का निवेश करने पर, ₹.....ब्याज प्राप्त होगा।

UPP Const. Exam 18.06.2018/Morning

- (a) 800 (b) 640  
(c) 675 (d) 750

$$\text{Ans : (d) साधारण ब्याज (S.I.)} = \frac{P \times R \times T}{100} = \frac{3750 \times 4 \times 5}{100}$$

$$= 750 \text{ रुपए}$$

20. 10% की वार्षिक चक्रवृद्धि ब्याज पर 2 वर्षों के लिए ₹ 2,100 के निवेश पर प्राप्त की जाने वाली ब्याज की राशि क्या होगी?

UPP Const. Exam 18.06.2018/Morning

- (a) ₹ 432 (b) ₹ 441  
(c) ₹ 453 (d) ₹ 462

$$\text{Ans : (b) चक्रवृद्धि ब्याज (C.I.)} = P \left[ \left( 1 + \frac{r}{100} \right)^n - 1 \right]$$

$$= 2100 \left[ \left( 1 + \frac{10}{100} \right)^2 - 1 \right]$$

$$= 2100 \left( \frac{121-100}{100} \right) = 2100 \times \frac{21}{100}$$

$$\boxed{\text{C.I.} = \text{₹.441}}$$

# 11.

## अनुपात एवं समानुपात (Ratio & Proportion)

1. एक राशि A, B और C में 2:5:9 के अनुपात में बाँटी गई। यदि A का भाग 2,500 रुपया है तो कुल राशि कितनी है?

*UPP Const. (Pre.) Exam 2013*

- (a) 20,000 रुपये (b) 17,500 रुपये  
(c) 12,500 रुपये (d) 22,500 रुपये

**Ans :** (a) माना A का हिस्सा =  $2x$

$$\therefore B \text{ का हिस्सा} = 5x$$

$$C \text{ का हिस्सा} = 9x$$

प्रश्नानुसार,

$$2x = 2500$$

$$x = 1250$$

$$\therefore \text{कुल राशि} = 2x + 5x + 9x$$

$$= 16x$$

$$= 16 \times 1250 \quad (\because x = 1250)$$

$$= ₹ 20,000$$

2. 50 ग्राम और 2 किग्रा. में क्या अनुपात है?

*UPP Const. Exam 2009*

- (a) 1 : 4 (b) 3 : 40  
(c) 5 : 80 (d) 2 : 82

**Ans :** (\* ) 2 किग्रा. =  $2 \times 1000$  ग्राम

$$50 \text{ ग्राम} : 2 \text{ किलोग्राम.}$$

$$\Rightarrow 50 \text{ ग्राम} : 2000 \text{ ग्राम.}$$

$$\Rightarrow 1 : 40$$

**नोट—** इस प्रश्न को आयोग द्वारा निरस्त कर दिया गया है।

3. राम और मोहन की आय में 8 : 3 का अनुपात है। यदि उनकी आयों में अन्तर 1000 रु. हो, तो राम की आय कितनी होगी?

*UPP Const. Exam 2009*

- (a) 1500 रु. (b) 1600 रु.  
(c) 600 रु. (d) 1100 रु.

**Ans : (b)**

$$\text{माना राम की आय} = 8n$$

$$\therefore \text{मोहन की आय} = 3n$$

$$\therefore 8n - 3n = 1000$$

$$5n = 1000$$

$$n = 200$$

$$\therefore \text{राम की आय} = 8 \times 200$$

$$= ₹ 1600$$

**Trick :**

$$\text{राम की आय} = \frac{1000 \times 8}{8-3}$$

$$= 1600 \text{ रु.}$$

4. यदि संख्या 164 को 32 : 9 के अनुपात में विभाजित किया जाता है, तो छोटे भाग का मान कितना होगा?

*UPP Const. Exam 26.10.2018/Morning*

- (a) 45 (b) 36  
(c) 54 (d) 27

**Ans. (b) :** माना संख्या  $32x$  और  $9x$  है।

$$32x + 9x = 164$$

$$41x = 164$$

$$x = 4$$

$$\text{अतः छोटी संख्या} = 9x$$

$$= 9 \times 4$$

$$= 36$$

5. यदि  $x : 9 :: 5 : y$ , तो  $xy = ?$

*UPP Const. Exam 26.10.2018/Morning*

- (a)  $\frac{5}{9}$  (b) 45  
(c)  $\frac{9}{5}$  (d)  $3\sqrt{5}$

**Ans. (b)**

$$\Rightarrow x : 9 :: 5 : y$$

$$\Rightarrow xy = 9 \times 5$$

$$xy = 45$$

6. यदि 264 को 31: 13 के अनुपात में विभाजित किया जाता है तो छोटे भाग का मान क्या है?

*UPP Const. Exam 26.10.2018/Evening*

- (a) 65 (b) 78  
(c) 91 (d) 104

**Ans : (b)** दी गई संख्या = 264

इसे 31:13 के अनुपात में विभाजित करने पर,

$$\text{छोटे भाग का मान} = \frac{264 \times 13}{31+13} = \frac{264 \times 13}{44} = 6 \times 13 = 78$$

7.  $15:x::5:y$  हो तो  $x:y = ?$

UPP Const. Exam 26.10.2018/Evening

- (a) 2 : 1 (b) 1 : 3  
(c) 3 : 1 (d) 1 : 2

Ans : (c) दिया गया व्यंजक  $15:x::5:y$

तब,  $\frac{15}{x} = \frac{5}{y}$

या  $\frac{x}{y} = \frac{15}{5} = \frac{3}{1}$

$x : y = 3 : 1$

8. यदि  $x : 4 :: y : 5$ , तो  $x : y$  होगा :

UPP Const. Exam 25.10.2018/Morning

- (a) 5 : 4 (b) 4 : 5  
(c) 16 : 25 (d) 1 : 20

Ans. (b) :  $x : 4 :: y : 5$

$\Rightarrow x \times 5 = 4 \times y$

$\Rightarrow \frac{x}{y} = \frac{4}{5} \Rightarrow \boxed{x : y = 4 : 5}$

9. यदि 154 मीटर लंबी रस्सी के  $9 : 5$  के अनुपात में विभाजित किया जाता है, तो छोटे टुकड़े की लम्बाई (मीटर में) कितनी होगी?

UPP Const. Exam 25.10.2018/Morning

- (a) 60 (b) 55  
(c) 52.5 (d) 50

Ans. (b) : छोटे टुकड़े की लं.  $= 154 \times \frac{5}{14} = 55$  मी.

10. सती और रथिन ने  $6 : 5$  के अनुपात में किसी व्यवसाय में कुछ पैसे का निवेश किया, लेकिन कुछ महीनों के बाद सती ने अपना पैसा वापस ले लिया। यदि बारह महीने के अंत में लाभ  $7 : 10$  के अनुपात में सती और रथिन के बीच साझा किया गया था, तो रथिन ने कितने महीने अकेले निवेश किया था—

UPP Const. Exam 19.06.2018/Morning

- (a) 4 (b) 5  
(c) 6 (d) 7

Ans : (b) माना सती ने  $t$  महीने तक व्यवसाय में अकेले निवेश किया

प्रश्नानुसार—

$\frac{6 \times t}{5 \times 12} = \frac{7}{10}$

$\Rightarrow t = \frac{7 \times 60}{60} \Rightarrow \boxed{t = 7}$

अतः रथिन द्वारा अकेले निवेश का समय  $= 12 - 7 = 5$  महीना

11. श्रीमती सिंह के परिवार का मासिक बचत-व्यय अनुपात  $3 : 8$  था। जिस महीने में परिवार की आय ₹ 27,500 थी, उस महीने में बचत होगी—

UPP Const. Exam 19.06.2018/Morning

- (a) ₹ 7,975 (b) ₹ 7,500  
(c) ₹ 10,312.50 (d) ₹ 9,600

Ans : (b) बचत  $= 27500 \times \frac{3}{11}$   
 $= 2500 \times 3$   
 $= 7500$  ₹

12. यदि 84 को  $5 : 9$  के अनुपात में विभाजित किया जाता है, तो दोनों भागों में से कौन-सा भाग बड़ा होगा?

UPP Const. Exam 19.06.2018/Evening

- (a) 54  
(b) 63  
(c) 57  
(d) 48

Ans : (a) बड़ा भाग  $= 84 \times \frac{9}{14} = 54$

13. यदि  $X : 16 :: 63 : 36$ , तो  $X =$

UPP Const. Exam 19.06.2018/Evening

- (a) 20 (b) 24  
(c) 28 (d) 30

Ans : (c) पहली संख्या  $\times$  चौथी संख्या  $=$  दूसरी संख्या  $\times$  तीसरी संख्या

$x \times 36 = 16 \times 63$

$x = \frac{16 \times 63}{36}$

$x = 28$

14. यदि 21 चॉकलेट  $5 : 2$  के अनुपात में साझा की जाती है, तो छोटे हिस्से में कितनी चॉकलेट होंगी?

UPP Const. Exam 18.06.2018/Morning

- (a) 3 (b) 6  
(c) 9 (d) 10

Ans : (b) छोटे हिस्से में चॉकलेट की सं.  $= 21 \times \frac{2}{7} = 6$

15. यदि 121 चॉकलेट को  $7:4$  के अनुपात में बांटा जाता है, तो चॉकलेट का छोटा भाग, ..... होगा।

UPP Const. Exam 18.06.2018/Morning

- (a) 40 (b) 44  
(c) 48 (d) 36

Ans : (b) चॉकलेट का छोटा भाग  $= 121 \times \frac{4}{11}$

अतः चॉकलेट का छोटा भाग  $= 44$



# 12.

## समय और कार्य (Time and Work)

1. अगर 70 व्यक्ति 98 मी. लम्बी दीवार को 6 दिन में बनाते हैं तो 40 व्यक्ति 12 दिन में कितने मीटर लम्बी दीवार बना सकेंगे?

UPP Const. (Pre.) Exam 2013

- (a) 102 (b) 112  
(c) 132 (d) 152

**Ans :** (b)  $M_1 \times D_1 \times W_2 = M_2 \times D_2 \times W_1$   
 $M_1 = 70, W_1 = 98, D_1 = 6, M_2 = 40,$   
 $D_2 = 12$

प्रश्न से,

$$70 \times 6 \times W_2 = 40 \times 12 \times 98$$

$$W_2 = \frac{40 \times 12 \times 98}{70 \times 6} = 112 \text{ मीटर}$$

2. यदि 35 घोड़ों के लिए 270 कि.ग्रा. अनाज 21 दिन के लिए पर्याप्त हो तो 28 घोड़ों के लिए 180 कि.ग्रा. अनाज कितने दिनों के लिए पर्याप्त होगा?

UPP Const. (Pre.) Exam 2013

- (a) 22 दिन (b)  $17\frac{1}{2}$   
(c) 15 दिन (d)  $21\frac{1}{2}$

**Ans :** (b) Trick,

$$M_1 \times D_1 \times W_2 = M_2 \times D_2 \times W_1$$

$$M_1 = 35, W_1 = 270, D_1 = 21, M_2 = 28$$

$$W_2 = 180, D_2 = ?$$

$$\therefore 35 \times 21 \times 180 = 28 \times D_2 \times 270$$

$$D_2 = \frac{35 \times 21 \times 180}{28 \times 270} \Rightarrow 17\frac{1}{2} \text{ दिन}$$

3. एक कारीगर M मिनट में X वस्तुएँ बनाता है। आधे घण्टे में वह कितनी वस्तुएँ बनाएगा?

UPP Const. (Pre.) Exam 2013

- (a) M+X (b) M-X  
(c)  $\frac{30X}{M}$  (d)  $\frac{X}{2M}$

**Ans :** (c) Trick से,  $\frac{M_1 \times D_1 \times T_1}{W_1} = \frac{M_2 \times D_2 \times T_2}{W_2}$

प्रश्नानुसार,

$$T_1 = M \text{ मिनट}, T_2 = 30 \text{ मिनट}$$

$$M_1 = 1, M_2 = 1, W_1 = X, W_2 = ?$$

$$\frac{1 \times M}{X} = \frac{30 \times 1}{W_2}$$

$$W_2 = \frac{30X}{M}$$

4. 8 आदमी किसी काम को 10 दिन में पूरा कर सकते हैं काम शुरू होने के तीन दिन बाद 4 आदमी काम छोड़कर चले जाते हैं। तो शेष बचे आदमी उस काम को कितने दिन में पूरा कर लेंगे?

UPP Const. Exam 2009

- (a) 12 दिन (b) 14 दिन  
(c) 15 दिन (d) 17 दिन

**Ans :** (b) Trick :

$$M_1 \times D_1 = M_2 \times D_2$$

$$M_1 = 8, D_1 = 10 - 3 = 7$$

$$M_2 = 8 - 4 = 4$$

$$D_2 = ?$$

$$\therefore 8 \times 7 = 4 \times D_2$$

$$D_2 = \frac{8 \times 7}{4} = 14 \text{ दिन}$$

5. राम और श्याम दोनों मिलकर किसी काम को 8 दिन में कर सकते हैं। परन्तु राम अकेले उस काम को 14 दिन में कर सकता है, तो अकेला श्याम उस काम को कितने दिनों में पूरा कर लेगा?

UPP Const. Exam 2009

- (a)  $18\frac{1}{3}$  (b)  $17\frac{2}{3}$   
(c)  $18\frac{2}{3}$  (d)  $17\frac{1}{3}$

**Ans :** (c)

$$\text{राम और श्याम के एक दिन का कार्य} = \frac{1}{8}$$

$$\text{राम के एक दिन का कार्य} = \frac{1}{14}$$

$$\therefore \text{श्याम के एक दिन का कार्य} = \left(\frac{1}{8} - \frac{1}{14}\right)$$

$$= \left(\frac{7-4}{56}\right)$$

$$= \frac{3}{56}$$

$$\text{अर्थात् श्याम पूरे कार्य को } \frac{56}{3} = 18\frac{2}{3} \text{ दिन में पूरा करेगा।}$$

**II<sup>nd</sup> Method**

कार्य पूरा करने में श्याम द्वारा लिया गया समय

$$= \frac{14 \times 8}{14 - 8}$$

$$= \frac{14 \times 8}{6} = 18\frac{2}{3} \text{ दिन}$$

6. सार्थक 14 दिनों में रेत के एक गड्ढे को भर सकता है जबकि विवान को इसे भरने के लिए 35 दिन लगते हैं। अली 12 दिनों में एक भरे हुए रेत के गड्ढे की पूरी खाली कर सकता है। यदि खाली गड्ढे में तीनों एक साथ कार्य शुरू करते हैं, तो रेत का गड्ढा फिर से कितने दिनों में भर जाएगा?

UPP Const. Exam 26.10.2018/Morning

- (a) 60 (b) 61  
(c) 62 (d) 56

Ans. (a)

$$\text{सार्थक द्वारा 1 दिन में भरा गया गड्ढा} = \frac{1}{14}$$

$$\text{विवान द्वारा 1 दिन में भरा गया गड्ढा} = \frac{1}{35}$$

$$\text{अली द्वारा 1 दिन में खाली किया गया गड्ढा} = \frac{1}{12}$$

सभी के द्वारा एक दिन में भरा गया गड्ढा

$$= \frac{1}{14} + \frac{1}{35} - \frac{1}{12}$$

$$= \frac{30+12-35}{420}$$

$$= \frac{7}{420} = \frac{1}{60}$$

अतः गड्ढे को पूरा भरने में लगा समय = 60 दिन

7. It took 75 days for 42 people to construct a house. What fraction of the same work can be completed by 28 people in 90 days?  
किसी घर को बनाने के लिए 42 व्यक्तियों द्वारा 75 दिन का समय लिया जाता है। 28 व्यक्तियों द्वारा 90 दिनों में काम का कितना भाग पूरा किया जा सकेगा?

UPP Const. Exam 26.10.2018/Evening

- (a)  $\frac{2}{3}$  (b)  $\frac{4}{5}$   
(c)  $\frac{5}{6}$  (d)  $\frac{7}{15}$

Ans : (b) यदि उपरोक्त 1 कार्य को 90 दिनों में करने वाले व्यक्तियों की संख्या 'x' हो तो

$$\frac{42 \times 75}{1} = \frac{x \times 90}{1}$$

$$\text{या } x = \frac{42 \times 75}{90} = 35 \text{ दिन}$$

चूंकि 35 व्यक्ति उस 1 कार्य को 90 दिन में करते हैं, अतः,

28 व्यक्ति 90 दिन में उस कार्य का,

$$= \frac{28 \times 90}{35 \times 90} = \frac{28}{35} = \frac{4}{5} \text{ भाग पूरा करेंगे।}$$

वैकल्पिक विधि: माना 28 व्यक्ति काम के x भाग को 91 दिनों में पूरा करते हैं।

$$\therefore \frac{M_1 D_1}{W_1} = \frac{M_2 D_2}{W_2}$$

$$\frac{42 \times 75}{1} = \frac{28 \times 90}{x}$$

$$x = \frac{4}{5}$$

8. 60 व्यक्ति किसी दीवार को बनाने में 36 दिन लगाते हैं काम का छठा हिस्सा पूरा होने पर, एक चौथाई श्रमिक काम छोड़कर चले जाते हैं। काम को पूरा करने में कुल मिलाकर कितने दिन का समय लेगा?

UPP Const. Exam 26.10.2018/Evening

- (a) 46 (b) 45  
(c) 40 (d) 48

Ans : (a) यहाँ 60 व्यक्ति 1 काम को करते हैं = 36 दिन में

यदि x दिन में 60 व्यक्ति उस काम का  $\frac{1}{6}$  भाग करते हैं तो

$$\frac{60 \times 36}{1} = \frac{60 \times 6 \times x}{1}$$

या x = 6 दिन

अब 60 व्यक्ति का  $\frac{1}{4} = 15$  व्यक्तियों के चले जाने के बाद

$$\text{शेष व्यक्ति} = 60 - 15 = 45$$

$$\text{एवं शेष काम} = \frac{5}{6}$$

अब यदि 60 व्यक्ति  $\frac{1}{6}$  काम करते हैं 6 दिन में,

तब 45 व्यक्ति  $\frac{5}{6}$  काम y दिन में करें तो-

$$\frac{60 \times 6}{1} = \frac{45 \times y}{\frac{5}{6}}$$

$$60 \times 6 = 9y$$

$$y = 40$$

अब कुल लगे दिनों की संख्या = x+y = 6+40 = 46 दिन

9. अभय और श्रेया अकेले क्रमशः 42 मिनट और 70 मिनट में किसी कार्य को पूरा कर सकते हैं। अभय से शुरू करके, कार्य पूरा होने तक वे बारी-बारी एक मिनट कार्य करते हैं, केवल अंत में कार्य करने वाले को एक मिनट से भी कम समय तक कार्य करने की अनुमति दी जाती है। कार्य पूरा करने के लिए दोनों को कितना समय लगेगा?

UPP Const. Exam 25.10.2018/Morning

- (a) 52 मिनट 24 सेकेण्ड (b) 52 मिनट 30 सेकेण्ड  
(c) 52 मिनट 36 सेकेण्ड (d) 52 मिनट 40 सेकेण्ड

Ans. (a) : अभय का एक मिनट का कार्य =  $\frac{1}{42}$

श्रेया का एक मिनट का कार्य =  $\frac{1}{70}$

प्रश्नानुसार-

2 मिनट का कार्य =  $\frac{1}{42} + \frac{1}{70} = \frac{5+3}{210} = \frac{4}{105}$

$2 \times 26 = 52$  मिनट का कार्य =  $\frac{4}{105} \times 26 = \frac{104}{105}$

शेष कार्य =  $1 - \frac{104}{105} = \frac{1}{105}$

अभय द्वारा  $\frac{1}{42}$  कार्य को करने में लगा समय = 1 मिनट

$\therefore \frac{1}{105}$  कार्य को करने में लगा समय =  $42 \times \frac{1}{105}$   
=  $\frac{14}{35}$  मिनट  
=  $\frac{14}{35} \times 60$   
= 24 सेकंड

अभीष्ट समय = 52 मिनट 24 सेकंड

10. रक्षा 12 दिनों में किसी कार्य को पूरा कर सकती है जबकि इस्थर को काम पूरा करने में 20 दिन लगते हैं। वे एक साथ कार्य करना शुरू करते हैं लेकिन कार्य खत्म हो जाने से 4 दिन पहले रक्षा कार्य को छोड़ जाती है। इस्थर कितने दिन कार्य करता है?

UPP Const. Exam 25.10.2018/Morning

- (a) 6 (b) 8  
(c) 10 (d) 12

Ans. (c) : माना इस्थर द्वारा कार्य करने में लगा समय = x दिन

प्रश्नानुसार-

$\frac{x-4}{12} + \frac{x}{20} = 1$

$\Rightarrow \frac{5x-20+3x}{60} = 1$

$\Rightarrow 8x-20=60$

$\Rightarrow 8x=80 \Rightarrow x=10$  दिन

11. पॉलसन आमतौर पर 8 : 15 बजे अपने घर से निकलता है और समय पर कार्यालय पहुँचने के लिए निश्चित गति से यात्रा करता है। एक दिन उसने अपनी सामान्य गति के  $\frac{3}{5}$  पर यात्रा की और इसलिए 45 मिनट देर से पहुँचा। पॉलसन को आमतौर पर अपने कार्यालय तक पहुँचने में कितन समय लगता है?

UPP Const. Exam 25.10.2018/Morning

- (a)  $1\frac{1}{2}$  घण्टे (b)  $1\frac{1}{3}$  घण्टे  
(c)  $1\frac{1}{4}$  घण्टे (d)  $1\frac{1}{8}$  घण्टे

Ans. (d) : माना पॉलसन की सामान्य गति xkm/h तथा कार्यालय पहुँचने में लगा समय t घंटे हैं।

प्रश्नानुसार-

$x \times t = \frac{3}{5}x \times \left(t + \frac{45}{60}\right)$  [ दूरी = चाल × समय ]

$\Rightarrow 5t = 3t + \frac{45}{20}$

$\Rightarrow 2t = \frac{45}{20}$

$\Rightarrow t = \frac{45}{40}$

$\Rightarrow t = \frac{9}{8} \Rightarrow t = 1\frac{1}{8}$  घंटा

12. यदि 16 व्यक्ति एक दीवार 15 दिनों में बना सकते हैं, तो 8 दिनों में इसे बनाने के लिए कितने व्यक्तियों की आवश्यकता होगी-

UPP Const. Exam 19.06.2018/Morning

- (a) 32 (b) 25  
(c) 24 (d) 30

Ans : (d)

प्रश्न से,

$M_1 = 16$  व्यक्ति  $M_2 = ?$

$D_1 = 15$  दिन  $D_2 = 8$  दिन

$M_1 D_1 = M_2 D_2$

$\Rightarrow 16 \times 15 = M_2 \times 8$

$\Rightarrow M_2 = 30$  व्यक्ति

13. 7 विशेषज्ञ और 5 प्रशिक्षु किसी कार्य को 9 दिनों में पूरा कर सकते हैं जबकि 4 विशेषज्ञ और 15 प्रशिक्षु इसे 12 दिनों में पूरा कर सकते हैं। 5 विशेषज्ञ और 6 प्रशिक्षु इसी कार्य को कितने दिनों में पूरा कर लेंगे-

UPP Const. Exam 19.06.2018/Morning

- (a) 10 (b) 12  
(c) 14 (d) 15

**Ans : (b)**  $(7V + 5P) \times 9 = (4V + 15P) \times 12$

V = विशेषज्ञ

P = प्रशिक्षु

$$63V + 45P = 48V + 180P$$

$$15V = 135P$$

$$\frac{V}{P} = \frac{9}{1}$$

माना 5 विशेषज्ञ तथा 6 प्रशिक्षु को कार्य करने में लगा समय = t दिन

$$\Rightarrow (5V + 6P) \times t = (7V + 5P) \times 9$$

$$\Rightarrow (5 \times 9 + 6 \times 1) \times t = (7 \times 9 + 5 \times 1) \times 9$$

$$\Rightarrow t = \frac{68 \times 9}{51}$$

$$t = 12 \text{ दिन}$$

14. रशीद किसी कार्य को अकेले 15 दिनों में पूरा कर सकता है जबकि कौशिक को उसी कार्य को पूरा करने में 21 दिन लगते हैं। एक साथ काम करने पर दोनों को उक्त काम को पूरा करने में कितने दिन लग सकते हैं?

UPP Const. Exam 19.06.2018/Evening

- (a)  $8\frac{3}{4}$  (b)  $9\frac{1}{4}$   
(c)  $8\frac{1}{4}$  (d)  $9\frac{3}{4}$

**Ans : (a)** रशीद द्वारा एक दिन में किया गया कार्य =  $\frac{1}{15}$

कौशिक द्वारा एक दिन में किया गया काम =  $\frac{1}{21}$

रशीद और कौशिक द्वारा एक दिन में किया गया कार्य

$$= \frac{1}{15} + \frac{1}{21} = \frac{7+5}{105}$$

$$\Rightarrow \frac{12}{105} = \frac{4}{35}$$

रशीद और कौशिक द्वारा पूरा कार्य करने में लगा समय

$$= \frac{35}{4} = 8\frac{3}{4}$$

15. जुबिन और प्रवीण क्रमशः 36 मिनट और 60 मिनट में किसी कार्य को पूरा कर सकते हैं। जुबिन से शुरू करते हुए, वे काम पूरा होने तक, वैकल्पिक रूप से एक मिनट हेतु काम करते हैं, अंत में काम करने वाले को ही अपनी अंतिम बारी में एक मिनट से कम समय हेतु काम करने की अनुमति प्राप्त है। दोनों को कम पूरा करने में कितना समय लगेगा?

UPP Const. Exam 19.06.2018/Evening

- (a) 45 मिनट (b) 44 मिनट 48 सेकंड  
(c) 44 मिनट 45 सेकंड (d) 45 मिनट 12 सेकंड

**Ans : (b)** जुबिन का एक मिनट का कार्य =  $\frac{1}{36}$

प्रवीण का एक मिनट का कार्य =  $\frac{1}{60}$

प्रश्नानुसार-

दोनों का 2 मिनट का कार्य =  $\frac{1}{36} + \frac{1}{60}$

$$= \frac{5+3}{180} = \frac{8}{180} = \frac{2}{45}$$

$2 \times 22 = 44$  मिनट का कार्य =  $\frac{2}{45} \times 22 = \frac{44}{45}$

शेष कार्य =  $1 - \frac{44}{45} = \frac{1}{45}$

$\therefore$  जुबिन  $\frac{1}{36}$  काम पूरा करता है = 1 मिनट

$\therefore$   $\frac{1}{45}$  काम पूरा करेगा =  $36 \times \frac{1}{45} = \frac{4}{5}$  मि. = 48 से.

अभीष्ट समय = 44 मिनट 48 सेकंड

16. तुहिन और प्रणब किसी कार्य को अकेले क्रमशः 42 मिनट और 70 मिनट में पूरा कर सकते हैं। कार्य की समाप्ति तक, तुहिन से शुरू करते हुए दोनों बारी-बारी एक-एक मिनट काम किए। केवल अंत में काम करने वाले को अपनी अंतिम बारी में एक मिनट में कम समय काम करने की अनुमति है। कार्य पूरा करने में इन दोनों को कितना समय लगेगा?

UPP Const. Exam 18.06.2018/Morning

- (a) 53 मिनट (b) 52 मिनट 24 सेकंड  
(c) 52 मिनट 30 सेकंड (d) 52 मिनट 40 सेकंड

**Ans : (b)**

तुहिन और प्रणब का 2 मिनट का कार्य =  $\frac{1}{42} + \frac{1}{70}$

$$= \frac{5+3}{210} = \frac{8}{210}$$

$$= \frac{4}{105}$$

$2 \times 26 = 52$  मिनट का कार्य =  $\frac{4}{105} \times 26 = \frac{104}{105}$

शेष कार्य =  $1 - \frac{104}{105} = \frac{1}{105}$

तुहिन द्वारा  $\frac{1}{42}$  काम करने में लगा समय = 1 मिनट

$$\therefore \frac{1}{105} \text{ काम करने में लगा समय} = 42 \times \frac{1}{105}$$

$$= \frac{2}{5} \text{ मिनट} = 24 \text{ सेकंड}$$

कार्य पूरा होने में लगा समय = 52 मिनट 24 सेकंड

17. व्यक्ति A किसी कार्य को 48 मिनट में पूरा कर सकता है, जबकि व्यक्ति B उसी कार्य को 60 मिनट में पूरा कर सकता है। अगर वे एक साथ उस कार्य को करें तो इसे पूरा करने में कितना समय लगेगा?

UPP Const. Exam 18.06.2018/Morning

- (a) 26 मिनट 40 सेकंड (b) 28 मिनट 20 सेकंड  
(c) 30 मिनट 45 सेकंड (d) 32 मिनट 15 सेकंड

Ans : (a) अभीष्ट समय =  $\frac{48 \times 60}{48 + 60}$

$$= \frac{2880}{108}$$

$$= \frac{80}{3} = 26 \frac{2}{3} \text{ मिनट}$$

$$= 26 \text{ मिनट } 40 \text{ सेकंड}$$

18. व्यक्ति A, 90 मिनट में किसी कार्य को पूरा कर सकता है जबकि व्यक्ति B को वही काम पूरा करने में 54 मिनट लगते हैं। दोनों एक साथ मिलकर काम को पूरा करने में कितना समय लगाएंगे?

UPP Const. Exam 18.06.2018/Morning

- (a) 34 मिनट 30 सेकंड (b) 34 मिनट 30 सेकंड  
(c) 33 मिनट 45 सेकंड (d) 32 मिनट 55 सेकंड

Ans : (c) A द्वारा 1 मिनट में किया गया काम =  $\frac{1}{90}$

B द्वारा 1 मिनट में किया गया काम =  $\frac{1}{54}$

दोनों द्वारा 1 काम को पूरा करने में लगा समय =  $\frac{1}{90} + \frac{1}{54}$

$$= \frac{3+5}{270} = \frac{8}{270}$$

अतः दोनों एक साथ मिलकर काम को =  $\frac{270}{8}$

अर्थात् 33 मिनट 45 सेकंड में पूरा कर लेंगे।

19. इयान, किसी कार्य को 15 घंटों में पूरा कर सकता है जबकि मानस को उसी काम को पूरा करने में 21 घंटे लगते हैं। काम पूरा होने तक, इयान से शुरू करते हुए दोनों बारी-बारी से एक घंटा काम करते हैं। केवल अंतिम पारी के दौरान, काम पूरा होने तक दोनों में एक व्यक्ति, एक घंटे से कम अवधि हेतु काम कर सकता है। काम को पूरा करने में उन्हें कितना समय लगेगा?

- (a) 17 घंटे 24 मिनट (b) 17 घंटे 30 मिनट  
(c) 17 घंटे 48 मिनट (d) 17 घंटे 50 मिनट

Ans : (a)

इयान के 1 घंटे का कार्य =  $\frac{1}{15}$

मानस के 1 घंटे का कार्य =  $\frac{1}{21}$

2 घंटे का काम =  $\frac{1}{15} + \frac{1}{21} = \frac{7+5}{105} = \frac{12}{105} = \frac{4}{35}$

$2 \times 8 = 16$  घंटे का कार्य =  $\frac{4}{35} \times 8 = \frac{32}{35}$

शेष काम =  $1 - \frac{32}{35} = \frac{3}{35}$

17वें घंटे में इयान द्वारा किया गया कार्य =  $\frac{1}{15}$

शेष काम =  $\frac{3}{35} - \frac{1}{15} = \frac{9-7}{105} = \frac{2}{105}$

$\therefore$  मानस  $\frac{1}{21}$  काम को पूरा करता है = 1 घंटा

$\therefore \frac{2}{105}$  काम पूरा करने में लगा समय =  $21 \times \frac{2}{105} = \frac{2}{5}$  घंटा

= 24 मिनट

अभीष्ट समय = 17 घंटा 24 मिनट

20. नौ पाइप एक टैंक से जुड़े हुए हैं, जिनमें से कुछ पाइप टैंक को खाली कर रहे हैं और कुछ पाइप टैंक को भर रहे हैं। प्रत्येक भरने वाला पाइप खाली टैंक को 24 घंटों में भर सकता है, जबकि प्रत्येक खाली करने वाला पाइप 18 घंटे में पूरी तरह से टैंक को खाली कर सकता है। यदि टैंक पूरी तरह भरा हुआ है और सभी पाइप एक साथ खोले जाते हैं, तो टैंक 9 घंटे में खाली हो जाता है। टैंक को खाली करने वाले पाइपों की संख्या है :

UPP Const. Exam 26.10.2018/Morning

- (a) 6 (b) 5  
(c) 4 (d) 3

Ans. (b) : माना खाली करने वाले पाइपों की संख्या x है।

प्रश्नानुसार,

$$\frac{x}{18} - \frac{(9-x)}{24} = \frac{1}{9}$$

$$\frac{4x - 27 + 3x}{72} = \frac{1}{9}$$

$$7x = 8 + 27$$

$$7x = 35$$

$$x = 5$$

13.

## चाल, समय तथा दूरी (Speed, Time & Distance)

1. एक व्यक्ति बाजार तक पैदल जाता है और ऑटो से वापस आता है। इस ट्रिप में उसे 90 मिनट लगे। यदि वह दोनों ओर ऑटो से जाता तो उसे 30 मिनट लगते। यदि वह व्यक्ति दोनों तरफ पैदल जाता तो उसे कितना समय लगता?

*UPP Const. (Pre.) Exam 2013*

- (a) 1 घण्टा 40 मिनट      (b) 2 घण्टा 20 मिनट  
(c) 2 घण्टा                      (d) 2 घण्टा 30 मिनट

**Ans : (d)** यदि आदमी दोनों ओर ऑटो से जाता है तो 30 मिनट लगते हैं

$$\therefore \text{एक ओर जाने में लगा समय} = \frac{30}{2} = 15 \text{ मिनट}$$

$\therefore$  व्यक्ति अगर पैदल जाता है और ऑटो से वापस आता है तो 90 मिनट लगते हैं

$$\therefore \text{व्यक्ति द्वारा पैदल चलने में लगा समय} \\ = (90 - 15) \text{ मिनट} \\ = 75 \text{ मिनट}$$

$$\therefore \text{दोनों ओर पैदल चलने में लगा समय} \\ = 75 \times 2 = 150 \text{ मिनट} \\ \text{अर्थात् 2 घण्टा 30 मिनट}$$

2. 45 कि.मी./घण्टे की रफ्तार, मी./सेकेण्ड में कितनी होगी?

*UPP Const. Exam 2009*

- (a) 12.5 मी./से.                      (b) 10.5 मी./सेकेण्ड  
(c) 10 मी./सेकेण्ड                      (d) 8 मी./सेकेण्ड

**Ans : (a)**  $45 \text{ कि.मी./घं.} = 45 \times \frac{5}{18} \text{ मी./से.}$   
 $= \frac{5 \times 5}{2}$   
 $= 12.5 \text{ मी./से.}$

3. Prabhat cycled a distance of 240 kilometre at a certain speed. If he cycled 3km faster every hour, he would have taken 4 hours fewer to reach the destination. What was the speed in km/hr at which Prabhat actually cycled?  
प्रभात एक निश्चित गति से 240 किलोमीटर की दूरी तय करता है। वह प्रत्येक घंटे 3किमी. अधिक तेज गति से साइकिल चलाता है। तो वह गंतव्य तक पहुंचने में 4 घंटे कम समय लेता है। प्रभात ने वास्तव में साइकिल कितने किमी/घंटे की गति से चलाई?

*UPP Const. Exam 26.10.2018/Evening*

- (a) 9                                      (b) 10  
(c) 12                                      (d) 15

**Ans : (c)** यदि साइकिल की गति  $x \text{ km/hr}$  है तो-

$$\frac{240}{x} = \frac{240}{x+3} + 4$$

या  $\frac{240}{x} = \frac{240 + 4x + 12}{x + 3}$

$\Rightarrow 240x + 4x^2 + 12x = 240x + 720$

$\Rightarrow 4x^2 + 12x = 720$

$\Rightarrow x^2 + 3x - 180 = 0$

$\Rightarrow x^2 + 15x - 12x - 180 = 0$

$\Rightarrow x(x + 15) - 12(x + 15) = 0$

$\Rightarrow (x + 15)(x - 12) = 0$

या  $x = -15$  एवं  $x = 12$

अतः साइकिल की गति  $12 \text{ km/hr}$  वास्तविक रूप में है।

4. एक जहाज में किनारे से 20 किमी. दूर पर रिसाव शुरू हो जाता है। रिसाव के बावजूद, जहाज किनारे की ओर 12 किमी./घण्टा की रफ्तार से आगे बढ़ने में सक्षम है, जहाज केवल 23 मिनट तक ही जलप्लावित रह सकता है। यदि किनारे से एक बचाव नौका को जहाज की ओर भेजा जाता है और जहाज के चालक दल और यात्रियों को निकालने में 8 मिनट लगते हैं, तो बचाव नौका की न्यूनतम गति क्या होनी चाहिए जिससे लोगों को सफलतापूर्वक बचाया जा सके?

*UPP Const. Exam 25.10.2018/Morning*

- (a) 65 किमी./घण्टा                      (b) 67 किमी./घण्टा  
(c) 68 किमी./घण्टा                      (d) 70 किमी./घण्टा

**Ans. (c)** : जहाज की चाल =  $12 \text{ किमी/घण्टा}$

जहाज के जलप्लावित रहने का समय = 23 मिनट

यात्रियों को बचाने में लगा समय = 8 मिनट

माना बचाव नौका की चाल =  $x \text{ किमी/घण्टा}$

$\therefore$  जहाज व बचाव नौका एक दूसरे के विपरीत दिशा में चलते हैं।

$\therefore$  जहाज व बचाव नौका की चाल =  $(12 + x) \text{ किमी/घण्टा}$

तथा दोनों के मिलने का समय =  $23 - 8 = 15 \text{ मिनट}$

$$\therefore (12 + x) \times \frac{15}{60} = 20 \quad (\text{दोनों नावों के बीच की दूरी } 20 \text{ किमी})$$

$$x = 80 - 12 = 68 \text{ किमी/घंटा}$$

5. देवेन्द्र रोज सुबह 8:00 बजे घर से निकलता है और 9:30 बजे कार्यालय पहुंचता है। एक दिन उसने अपना घर 8:00 बजे छोड़ा, लेकिन सामान्य गति से  $\frac{3}{4}$  की गति पर एक तिहाई दूरी की यात्रा पूरी की। शेष दूरी उसने सामान्य गति से  $\frac{4}{3}$  की गति पर पूरी की। देवेन्द्र उस दिन कितने बजे कार्यालय पहुंचा—

UPP Const. Exam 19.06.2018/Morning

- (a) 9:25 am (b) 9:30 am  
(c) 9:35 am (d) 9:40 am

Ans : (a) माना देवेन्द्र की वास्तविक चाल = x km/h

देवेन्द्र को कार्यालय पहुंचने में लगा समय =  $1\frac{1}{2}$  घंटा

$$\text{दूरी} = 1\frac{1}{2} \times x = \frac{3}{2}x \quad (\text{दूरी} = \text{चाल} \times \text{समय})$$

प्रश्नानुसार—

$$\frac{\left(\frac{3}{2}x\right) \times \frac{1}{3}}{\frac{3}{4}x} + \frac{\left(\frac{3x}{2}\right) \times \frac{2}{3}}{\frac{4}{3}x} = t$$

$$\Rightarrow \frac{x/2}{\frac{3}{4}x} + \frac{x}{\frac{4}{3}x} = t$$

$$\Rightarrow \frac{2}{3} + \frac{3}{4} = t \Rightarrow t = \frac{8+9}{12}$$

$$\Rightarrow t = \frac{17}{12} \text{ घंटा} = \frac{17}{12} \times 60 = 85 \text{ मिनट}$$

अतः अभीष्ट समय = 8:00 + 85 मिनट  
= 9:25 am

6. तट से 15 किलोमीटर की दूरी पर किसी जहाज में छेद उत्पन्न हो गया परंतु फिर भी अधिकतम 18 मिनट की अवधि तक वह जहाज, 10 किलोमीटर/प्रति घंटे की तेजी से तट की ओर यात्रा कर सकता था। तट से भेजे जाने वाले बचाव नाव को, जहाज तक पहुंचने के बाद यात्रियों को बचाने हेतु 6 मिनट लगोगा। जहाज पर उपस्थित सभी लोगों को सफलतापूर्वक निकालने के लिए बचाव नाव की न्यूनतम गति क्या होनी चाहिए?

UPP Const. Exam 19.06.2018/Evening

- (a) 72 किलोमीटर/घंटे (b) 70 किलोमीटर/घंटे  
(c) 68 किलोमीटर/घंटे (d) 65 किलोमीटर/घंटे

Ans : (d) चूँकि नाव केवल 18 मिनट तक पानी में चल सकती है उसके पश्चात् डूब जायेगी

अतः बचाव दल की नाव को वहाँ 6 मिनट पहले अर्थात् 12 मिनट में नाव के पास पहुंचना होगा।

माना बचाव वाली नाव की चाल x किमी. प्रति घंटा है

प्रश्नानुसार,

$$10 \times \frac{12}{60} + x \times \frac{12}{60} = 15$$

$$2 + \frac{x}{5} = 15$$

$$x = 13 \times 5$$

$$x = 65 \text{ किमी. प्रति घंटा}$$

अतः जहाज पर उपस्थित सभी लोगों को सफलतापूर्वक निकालने के लिए बचाव नाव की न्यूनतम गति 65 किमी. प्रति घंटा होनी चाहिए।

7. गोविंदा सामान्यतः प्रति दिन अपने घर से सुबह 8 बजे निकलता है तथा समय पर कार्यालय पहुंचने हेतु निश्चित गति पर यात्रा करता है। एक दिन वह सामान्य (रोजाना) गति के  $\frac{4}{5}$  गति से यात्रा करता है और 22.50 मिनट की देरी से पहुंचता है। सामान्यतः गोविंदा को कार्यालय पहुंचने में कितना समय लगता है?

UPP Const. Exam 19.06.2018/Evening

- (a) 1 घंटा 15 मिनट (b) 1 घंटा 20 मिनट  
(c) 1 घंटा 25 मिनट (d) 1 घंटा 30 मिनट

Ans : (d)

माना गोविंदा को कार्यालय पहुंचने में लगा समय y घंटे तथा गति x किमी./घं. है।

प्रश्नानुसार—

$$\left(y + \frac{22.50}{60}\right) \times \frac{4}{5}x = xy \quad [\text{दूरी} = \text{चाल} \times \text{समय}]$$

$$\Rightarrow y + \frac{22.50}{60} = \frac{5}{4}y$$

$$\Rightarrow \frac{5}{4}y - y = \frac{22.50}{60}$$

$$\Rightarrow \frac{1}{4}y = \frac{22.50}{60}$$

$$\Rightarrow y = \frac{90}{60} = 1 \text{ घंटा } 30 \text{ मिनट}$$

8. राजेश 5 मीटर प्रति सेकंड की गति से पैदल चल सकता है या 20 मीटर प्रति सेकंड की गति से साइकिल चला सकता है। वह परिवहन के दोनों तरीकों के संयोजन से 600 मीटर की दूरी को तय करने के लिए 45 सेकंड लेता है। राजेश ने साइकिल कितनी देर तक चलाई?

UPP Const. Exam 18.06.2018/Morning

- (a) 15 सेकंड (b) 20 सेकंड  
(c) 25 सेकंड (d) 26 सेकंड

Ans : (c) माना राजेश द्वारा साइकिल से चली दूरी = x मी.

∴ पैदल चली दूरी = (600 - x) मी.

प्रश्नानुसार—

$$\frac{600-x}{5} + \frac{x}{20} = 45$$

$$\Rightarrow \frac{2400 - 4x + x}{20} = 45$$

$$\Rightarrow 2400 - 3x = 900$$

$$\Rightarrow 3x = 1500$$

$$x = 500 \text{ मी.}$$

$$\text{अभीष्ट समय} = \frac{500}{20} = 25 \text{ सेकंड}$$

9. रविंद्र रोज सुबह 8.00 बजे घर से निकलता है और 9:30 बजे कार्यालय पहुँचता है। एक दिन उसने अपना घर 8.00 बजे छोड़ा, लेकिन सामान्य गति से  $\frac{3}{4}$  की गति पर एक तिहाई दूरी की यात्रा पूरी की। अगर वह समय पर कार्यालय पहुँच गया तो रविन्द्र ने अपनी सामान्य गति से कितने गुना गति पर यात्रा के शेष हिस्से में यात्रा की?

UPP Const. Exam 18.06.2018/Morning

- (a)  $\frac{4}{3}$  (b)  $\frac{5}{4}$   
(c)  $\frac{6}{5}$  (d)  $\frac{3}{2}$

Ans : (c) माना रविंद्र की सामान्य गति =  $x$  km/h

$$\therefore \text{घर से कार्यालय की दूरी} = \frac{3}{2}x \text{ km}$$

प्रश्नानुसार,

$$\frac{\left(\frac{3}{2}x\right) \times \frac{1}{3}}{\frac{3}{4}x} + \frac{\left(\frac{3}{2}x\right) \times \frac{2}{3}}{y} \doteq \frac{3}{2} \text{ h.} \left[ \text{समय} = \frac{\text{दूरी}}{\text{चाल}} \right]$$

$$\Rightarrow \frac{4}{6} + \frac{x}{y} \doteq \frac{3}{2}$$

$$\Rightarrow \frac{x}{y} \doteq \frac{3}{2} - \frac{4}{6}$$

$$\Rightarrow \frac{x}{y} \doteq \frac{5}{6} \Rightarrow y \doteq \frac{6}{5}x$$

अतः रविंद्र शेष यात्रा अपनी सामान्य गति की  $\frac{6}{5}$  गुना की गति से पूरा करेगा।

10. ललिता, 6 मीटर/सेकंड की चाल से चल सकती है अथवा 25 मीटर/सेकंड पर साइकिल चला सकती है। यातायात के दोनों माध्यम के प्रयोग करते हुए, उसे 650 मीटर की दूरी तय करने में 45 सेकंड लगते हैं। ललिता ने कितने समय साइकिल चलाई होगी?

UPP Const. Exam 18.06.2018/Morning

- (a) 15 सेकंड (b) 20 सेकंड  
(c) 25 सेकंड (d) 26 सेकंड

Ans : (b) माना ललिता  $x$  मीटर चलती है तब साइकिल द्वारा  $(650-x)$  मीटर चलेगी।

$$\therefore \text{समय} = \frac{\text{दूरी}}{\text{चाल}}$$

$$45 = \frac{x}{6} + \frac{650-x}{25}$$

$$\Rightarrow 45 = \frac{25x + 3900 - 6x}{150}$$

$$\Rightarrow 45 \times 150 = 19x + 3900$$

$$\Rightarrow 6750 - 3900 = 19x$$

$$\Rightarrow x = \frac{2850}{19}$$

$$\Rightarrow x = 150 \text{ मीटर}$$

तब साइकिल द्वारा चली गयी दूरी =  $650 - 150 = 500$  मीटर

$$\text{अभीष्ट समय} = \frac{500}{25} = 20 \text{ सेकंड}$$

11. प्रसून, एक निश्चित गति में 180 किलोमीटर की दूरी तक साइकिल चलाता है। यदि वह प्रति घंटे 2 किलोमीटर की धीमी गति से साइकिल चलाता है तो उसे गंतव्य तक पहुँचने में और 3 घंटे अधिक लग सकते हैं। निम्नलिखित विकल्पों में से, किलोमीटर/घंटे में, उस गति का चयन करें जिसमें वास्तव में प्रसून ने साइकिल चलाई होगी।

UPP Const. Exam 18.06.2018/Morning

- (a) 9 (b) 10  
(c) 12 (d) 15

Ans : (c) माना प्रसून की वास्तविक गति =  $x$  किमी./घं.

प्रश्नानुसार-

$$\Rightarrow \frac{180}{x-2} - \frac{180}{x} = 3$$

$$\Rightarrow 180 \left[ \frac{x-x+2}{x(x-2)} \right] = 3$$

$$\Rightarrow 360 = 3x^2 - 6x$$

$$\Rightarrow 3x^2 - 6x - 360 = 0 \Rightarrow x^2 - 2x - 120 = 0$$

$$\Rightarrow x^2 - 12x + 10x - 120 = 0$$

$$\Rightarrow (x-12)(x+10) = 0$$

$$\Rightarrow x = 12, -10$$

अतः प्रसून की वास्तविक गति = 12 किमी./घं.



## (Problems Based on Trains)

1. 360 मी. लम्बी रेलगाड़ी अपने समान लम्बाई वाली प्लेटफार्म को पार करने में 36 सेकण्ड लेती है। रेलगाड़ी की गति है :

UPP Const. (Pre.) Exam 2013

- (a) 36 कि.मी./घण्टा (b) 72 कि.मी./घण्टा  
(c) 80 कि.मी./घण्टा (d) 60 कि.मी./घण्टा

Ans : (b) रेलगाड़ी की लम्बाई = प्लेटफार्म की लम्बाई = 360 मी.  
∴ रेलगाड़ी द्वारा तय की गयी दूरी = 360 + 360 = 720

$$\text{रेलगाड़ी की चाल} = \frac{\text{कुल दूरी}}{\text{कुल समय}} = \frac{720}{36} = 20 \text{ मी./से.}$$

$$\text{या } 20 \text{ मी./से.} = 20 \times \frac{18}{5} \text{ कि.मी./घण्टा}$$

$$\text{अतः रेल की चाल} = 72 \text{ कि.मी./घण्टा}$$

2. 250 मी. लम्बी रेलगाड़ी ट्रैक के किनारे खड़े एक व्यक्ति को 15 सेकण्ड में पार करती है रेलगाड़ी की गति है—

UPP Const. (Pre.) Exam 2013

- (a) 48 कि.मी./घण्टा (b) 60 कि.मी./घण्टा  
(c) 72 कि.मी./घण्टा (d) 64 कि.मी./घण्टा

Ans : (b) रेलगाड़ी की चाल =  $\frac{\text{कुल दूरी}}{\text{कुल समय}}$

$$= \frac{250}{15} = \frac{50}{3} \text{ मी./से.}$$

$$= \frac{50}{3} \times \frac{18}{5} \text{ कि.मी./घण्टा}$$

$$\text{अतः रेलगाड़ी की चाल} = 10 \times 6 \Rightarrow 60 \text{ कि.मी./घण्टा}$$

3. एक रेलगाड़ी की लम्बाई 150 मीटर है और वह 42 कि.मी./घण्टा की चाल से चल रही है। रेलवे लाइन के नजदीक खड़े एक व्यक्ति से गुजरने में वह कितना समय लेगी?

UPP Const. Exam 2009

- (a) 10 से. (b)  $10\frac{6}{7}$  से.  
(c) 12 से. (d)  $12\frac{6}{7}$  से.

Ans : (d)  $42 \text{ कि.मी. / घं.} = \frac{42 \times 5}{18} = \frac{35}{3} \text{ मी./से.}$

$$\text{समय} = \frac{\text{दूरी}}{\text{चाल}}$$

$$= \frac{150}{\frac{35}{3}} = \frac{90}{7} = 12\frac{6}{7} \text{ से.}$$

4. एक ट्रेन, जिसकी गति 67.5 किमी. प्रति घंटा है, 9 सेकंड में एक खंभा और 29 सेकंड में एक प्लेटफार्म पार करती है। प्लेटफार्म की लंबाई कितनी है?

UPP Const. Exam 26.10.2018/Morning

- (a) 400 m (b) 375 m  
(c) 380 m (d) 350 m

Ans. (b) : माना ट्रेन की लम्बाई x मीटर है।  
प्रश्नानुसार,

$$\frac{x}{67.5 \times \frac{5}{18}} = 9$$

$$x = 9 \times 18.75 = 168.75 \text{ मीटर}$$

माना प्लेटफार्म की लम्बाई Y मीटर है

$$\frac{x+y}{67.5 \times \frac{5}{18}} = 29$$

$$168.75 + y = 29 \times 18.75$$

$$168.75 + y = 543.75$$

अतः प्लेटफार्म की लम्बाई y = 375 मीटर

5. दो ट्रेनें, 'A' और 'B' हैं। वे दोनों स्टेशनों 'X' और 'Y' से एक साथ यात्रा शुरू करती हैं जो कि एक दूसरे से 600 किलोमीटर दूर हैं और स्टेशन 'X' से 225 किलोमीटर की दूरी पर एक-दूसरे को पार करती हैं। यदि ट्रेन 'B' को यात्रा पूरी करने में 8 घंटे लगे तो ट्रेन 'A' को यात्रा पूरी करने में कितने घंटे लगे—

UPP Const. Exam 19.06.2018/Morning

- (a)  $16\frac{1}{4}$  (b)  $12\frac{3}{4}$   
(c)  $15\frac{2}{3}$  (d)  $13\frac{1}{3}$

Ans : (d)

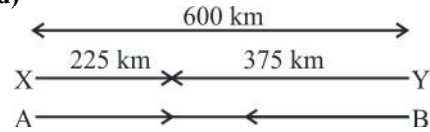

$$B \text{ की चाल} = \frac{\text{दूरी}}{\text{समय}} = \frac{600}{8} = 75 \text{ km/h}$$

B द्वारा 375 km दूरी चलने में लिया गया समय

$$\Rightarrow \frac{375}{75} = 5 \text{ घंटा}$$

∴ A और B, X से 225 किमी. दूरी पर मिलते हैं 5 घंटे में।

∴ A को 225 किमी. जाने में लगाया समय 5 घंटा

$$\therefore A \text{ की चाल} = \frac{225}{5} = 45$$

A द्वारा कुल दूरी तय करने में लगा समय

$$= \frac{600}{45} = \frac{40}{3} = 13\frac{1}{3} \text{ घंटा}$$

# 15.

## नाव तथा धारा (Boat and Stream)

1. एक नाव धारा की दिशा में 8 कि.मी. की दूरी 1 घण्टे में तय करती है तथा धारा के विपरीत 2 कि.मी. की दूरी 1 घण्टे में तय करती है। धारा की गति क्या है?

UPP Const. (Pre.) Exam 2013

- (a) 1 कि.मी./घण्टा  
(b) 2 कि.मी./घण्टा  
(c) 3 कि.मी./घण्टा  
(d) 4 कि.मी./घण्टा

**Ans : (c)** माना नाव की गति =  $x$  किमी./घण्टा

तथा धारा की गति =  $y$  किमी./घण्टा

∴ धारा की दिशा में नाव की चाल =  $x + y$

तथा धारा के विपरीत दिशा में नाव की चाल =  $x - y$

प्रश्नानुसार  $x + y = \frac{8}{1}$

$$x + y = 8 \quad \text{----- (i)}$$

तथा  $x - y = \frac{2}{1}$

$$x - y = 2 \quad \text{----- (ii)}$$

समी. (i) से समी. (ii) को घटाने पर

$$x + y - (x - y) = 8 - 2$$

$$x + y - x + y = 6$$

$$2y = 6$$

अतः धारा की गति  $y = 3$  कि./मी.

2. मन्मत धारा के साथ 7.5 घंटे में एक दूरी तय करता है, जबकि धारा के विपरीत वही दूरी तय करने में उसे 10.5 घंटे लगते हैं। शांत पानी में दो तरफा यात्रा करने के लिए, उसे कितने घंटे लगेंगे?

UPP Const. Exam 26.10.2018/Morning

- (a)  $18\frac{1}{4}$   
(b) 18  
(c)  $17\frac{1}{3}$

(d)  $17\frac{3}{4}$

**Ans. (b)** : माना मन्मत द्वारा उस दूरी को शांत जल में तय करने में  $T$  समय लगाया जाता है तथा धारा की दिशा में नाव को छोड़ा जाये तो  $t$  समय लेता है।

प्रश्नानुसार,

$$T - t = 7.5$$

$$T + t = 10.5$$

$$2T = 18 \text{ घण्टा}$$

अतः शांत पानी में दोनों तरफ यात्रा करने के लिए 18 घण्टा लगेंगे।

3. In still water, Rajni can row 135 km in 7.5 hours, while she can row 48km upstream in 4 hours. What is the speed of the current in km/hr?

स्थिर जल में रजनी 7.5 घंटे में 135 किमी नाव चला सकती है जबकि वह धारा के विपरीत 4 घंटे में 48 किमी नाव चला सकती है। पानी की धारा की गति किमी/घंटा में क्या है?

UPP Const. Exam 26.10.2018/Evening

- (a) 4  
(b) 4.5  
(c) 5  
(d) 6

**Ans : (d)** यदि स्थिर जल में नाव की चाल  $x$  किमी/घं. है।

एवं धारा की गति  $y$  किमी/घंटा है। तो

$$x = \frac{135}{7.5} = 18 \text{ किमी/घंटा}$$

धारा की विपरीत दिशा में नाव की चाल =  $(x - y)$  किमी/घंटा

अतः,  $x - y = \frac{48}{4}$

$$x - y = 12$$

या  $18 - y = 12$

धारा की चाल  $y = 6$  किमी./घंटा

## (Mensuration)

1. यदि  $P = 6$ ,  $J=4$ ,  $L=8$  और  $M = 24$  है तो कौन -सा नम्बर ? के जगह लेगा  $M \times J \div L + J = ?$

UPP Const. (Pre.) Exam 2013

- (a) 8 (b) 16  
(c) 36 (d) 19

Ans : (b)  $M \times J \div L + J = ?$

प्रश्नानुसार अक्षरों के मान रखने पर-

$$24 \times 4 \div 8 + 4 = ?$$

$$? = 16$$

2. अगर एक वृत्त की परिधि 3 गुना ज्यादा है छोटे वृत्त से जिसकी त्रिज्या 2 इंच है तो बड़े वृत्त की त्रिज्या क्या होगी?

UPP Const. (Pre.) Exam 2013

- (a) 12 इंच (b) 10 इंच  
(c) 8 इंच (d) 6 इंच

Ans : (d) छोटे वृत्त की त्रिज्या ( $r$ ) = 2 इंच

$$\therefore \text{छोटे वृत्त की परिधि } (2\pi r) = 2\pi \times 2 = 4\pi$$

$$\text{वृत्त की परिधि } (2\pi R) = 3 \times \text{छोटे वृत्त की परिधि}$$

$$\Rightarrow 2\pi R = 3 \times 4\pi$$

$$R = \frac{3 \times 4\pi}{2\pi} \Rightarrow 6 \text{ इंच}$$

3. धातु की दो गोलाकार गेंदें A और B इस प्रकार हैं कि A का व्यास B के व्यास से दोगुना है। A और B के आयतनों का अनुपात क्या है?

UPP Const. (Pre.) Exam 2013

- (a) 6 : 1 (b) 8 : 1  
(c) 2 : 1 (d) 4 : 1

Ans : (b) माना B गेंद का व्यास = R

$$\therefore \text{गेंद की त्रिज्या} = \frac{R}{2}$$

$$\therefore \text{A का व्यास} = 2 \times \text{B का व्यास}$$

$$\therefore \text{A का त्रिज्या} = \frac{2R}{2} = R$$

$$\therefore \text{उनके आयतनों का अनुपात} =$$

$$\frac{4}{3}\pi R^3 : \frac{4}{3}\pi \left(\frac{R}{2}\right)^3$$

$$\Rightarrow R^3 : \frac{R^3}{8}$$

$$\Rightarrow 8 : 1$$

4. एक वृत्त का व्यास 49 मीटर है। उसकी परिधि कितनी होगी?

UPP Const. Exam 2009

- (a) 133 मी. (b) 154 मी.  
(c) 119 मी. (d) 105 मी.

Ans : (b) वृत्त की परिधि =  $\pi d$

$$= \frac{22}{7} \times 49 \Rightarrow 154 \text{ मी.}$$

5. 40 मी. लम्बे तथा 30 मी. चौड़े एक आयताकार मैदान के चारों ओर 2.5 मी. चौड़ा रास्ता है। 3.50 रु. प्रति वर्ग मी. की दर से रास्ते पर घास लगवाने का खर्च क्या होगा?

UPP Const. Exam 2009

- (a) 1312.50 रु. (b) 1000 रु.  
(c) 1012.50 रु. (d) 1300 रु.

Ans : (a) मैदान का क्षेत्रफल = लम्बाई  $\times$  चौड़ाई

$$= 40 \times 30$$

$$= 1200 \text{ वर्गमीटर}$$

$$\text{रास्ते सहित मैदान का क्षेत्रफल} = (2.5+40+2.5) \times (2.5+30+2.5)$$

$$= 45 \times 35$$

$$= 1575 \text{ वर्ग मी.}$$

$$\therefore \text{रास्ते का क्षेत्र} = 1575 - 1200$$

$$= 375 \text{ वर्ग मी.}$$

$$\therefore \text{घास लगाने का खर्च} = 375 \times 3.50$$

$$= 1312.50 \text{ रु.}$$

6. एक बंद बॉक्स की आंतरिक लंबाई, चौड़ाई और ऊंचाई क्रमशः 10 सेंटीमीटर, 8 सेंटीमीटर और 6 सेंटीमीटर है। बॉक्स की बाहरी सतह का कुल क्षेत्रफल 592 सेंटीमीटर<sup>2</sup> है। यदि बॉक्स की दीवारों एक समान मोटाई  $x$  सेंटीमीटर की हैं, तो  $x$  का मान है-

UPP Const. Exam 19.06.2018/Morning

- (a) 1.5 सेंटीमीटर (b) 1.25 सेंटीमीटर  
(c) 1 सेंटीमीटर (d) 0.5 सेंटीमीटर

Ans : (c) बॉक्स की बाहरी ल. =  $(10 + 2x)$  cm.

$$\text{चौ.} = (8 + 2x) \text{ cm.}$$

$$\text{ऊँ.} = (6 + 2x) \text{ cm.}$$

प्रश्नानुसार-

$$2[(10+2x)(8+2x) + (8+2x)(6+2x) + (10+2x)(6+2x)] = 592$$

$$\Rightarrow 80 + 20x + 16x + 4x^2 + 48 + 16x + 12x + 4x^2 + 60 + 20x + 12x + 4x^2 = 296$$

$$\Rightarrow 12x^2 + 96x + 188 = 296 \Rightarrow 12x^2 + 96x - 108 = 0$$

$$\Rightarrow x^2 + 8x - 9 = 0$$

$$\Rightarrow (x + 9)(x - 1) = 0$$

$$x = 1, -9$$

चूँकि मोटाई ऋणात्मक नहीं हो सकती। अतः बाक्स के दीवार की मोटाई = 1 cm.

7. एक समबाहु त्रिकोण के एक भुजा की लंबाई 21 सेंटीमीटर है। उपरोक्त त्रिकोण के परिवृत्त का क्षेत्रफल लगभग क्या होगा?

$$[\pi = \frac{22}{7} \text{ का प्रयोग करें}]$$

UPP Const. Exam 19.06.2018/Evening

- (a)  $154\sqrt{3}$  सेंटीमीटर<sup>2</sup> (b)  $462\sqrt{3}$  सेंटीमीटर<sup>2</sup>  
(c) 462 सेंटीमीटर<sup>2</sup> (d) 484 सेंटीमीटर<sup>2</sup>

Ans : (c) समबाहु  $\Delta$  के परिवृत्त का त्रिज्या

$$(R) = \frac{\text{भुजा}}{\sqrt{3}}$$

समबाहु  $\Delta$  के परिवृत्त का क्षेत्रफल

$$= \pi \left( \frac{\text{भुजा}}{\sqrt{3}} \right)^2$$

$$= \frac{22}{7} \times \frac{21}{\sqrt{3}} \times \frac{21}{\sqrt{3}}$$

$$= 462 \text{ सेमी.}^2$$

8. एक कमरे में लंबाई, चौड़ाई और ऊँचाई का अनुपात 5:4:2 है। यदि एक नए कमरे में, लंबाई को 40% से और चौड़ाई को 25% से बढ़ाया जाता है, कमरे के चारों दीवारों के कुल क्षेत्रफल को एक समान रखने हेतु कमरे के आयतन में क्या बदलाव किया जाएगा?

UPP Const. Exam 18.06.2018/Morning

- (a) पहले जैसे ही होगा  
(b) 31.25% बढ़ोत्तरी होगी  
(c) 20.25% बढ़ोत्तरी होगी  
(d) 10% बढ़ोत्तरी होगी

Ans : (b) माना कमरे की ल., चौ. तथा ऊँ. क्रमशः 5x, 4x तथा 2x है

$$\therefore \text{कमरे का आयतन} = 5x \times 4x \times 2x = 40x^3$$

$$\text{नये कमरे की ल.} = 5x \times \frac{140}{100} = 7x$$

$$\text{चौ.} = 4x \times \frac{125}{100} = 5x$$

प्रश्नानुसार—

$$2(7x + 5x) \times h = 2(5x + 4x) \times 2x$$

$$24x \times h = 36x^2$$

$$h = \frac{3}{2}x$$

$$\text{नये कमरे का आयतन} = 7x \times 5x \times \frac{3}{2}x = \frac{105}{2}x^3$$

$$\therefore \text{कमरे के आयतन में वृद्धि} = \frac{\frac{105}{2}x^3 - 40x^3}{40x^3} \times 100$$

$$= \frac{25}{80} \times 100 = \frac{2500}{80}$$

$$31.25\% \text{ बढ़ोत्तरी होगी।}$$

9. किसी तार को एक वर्ग के आकार में मोड़ा जाता है तो यह 484 सेमी.<sup>2</sup> क्षेत्रफल का वर्ग बनाता है। अगर इसे वृत्त के आकार में मोड़ा गया तो वृत्त का क्षेत्रफल क्या होगा?  $\pi = \frac{22}{7}$

UPP Const. (Pre.) Exam 2013

- (a) 161 से.मी.<sup>2</sup> (b) 616 से.मी.<sup>2</sup>  
(c) 425 से.मी.<sup>2</sup> (d) 216 से.मी.<sup>2</sup>

Ans : (b) माना वर्ग की एक भुजा A है

$$\therefore \text{वर्ग का क्षेत्रफल } (A)^2 = 484$$

$$\therefore A = 22 \text{ सेमी.}$$

$$\text{वर्ग का परिमाप} = 4 \times 22 = 88 \text{ सेमी.}$$

$$\therefore \text{वृत्त की परिधि} = 88 \text{ सेमी.}$$

$$\text{या } 2\pi r = 88$$

$$\text{या } r = \frac{44}{\pi}$$

$$\text{वृत्त का क्षेत्रफल } (\pi r^2) = \pi \times \frac{44}{\pi} \times \frac{44}{\pi} = 44 \times 2 \times 7 = 616 \text{ सेमी.}^2$$

10. एक आयताकार कमरे की लम्बाई और चौड़ाई में 5:4 का अनुपात है। अगर कमरे की लम्बाई 15 मीटर है तो कमरे का क्षेत्रफल कितना है?

UPP Const. (Pre.) Exam 2013

- (a) 225m<sup>2</sup> (b) 180m<sup>2</sup>  
(c) 200m<sup>2</sup> (d) 220m<sup>2</sup>

Ans : (b) माना कमरे की लम्बाई = 5x

$$\therefore \text{चौड़ाई} = 4x$$

$$\text{प्रश्नानुसार, लम्बाई} = 5x = 15 \text{ मी.}$$

$$x = \frac{15}{5} \Rightarrow 3 \text{ मी.}$$

$$\therefore \text{कमरे की चौड़ाई} = 4 \times 3 = 12 \text{ मी.}$$

$$\text{कमरे का क्षेत्रफल} = \text{लम्बाई} \times \text{चौड़ाई}$$

$$= 15 \times 12 = 180 \text{ मी.}^2$$

17.

## समकों का विश्लेषण (Data Interpretation)

1. निम्न ग्राफ में एक विद्यालय के 5 वर्षों का परीक्षाफल प्रदर्शित किया गया है। इस ग्राफ के आधार पर प्रश्न का उत्तर दीजिये।

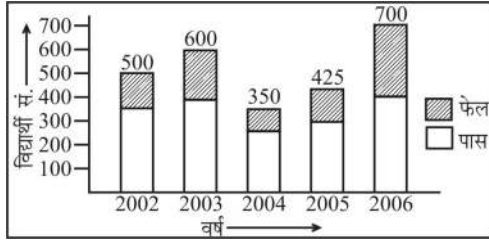

वर्ष 2006 में फेल छात्रों की संख्या क्या होगी?

UPP Const. Exam 2009

- (a) 220 (b) 200  
(c) 225 (d) 325

Ans : (\*)

अतः चित्र के अनुसार 300 छात्र वर्ष 2006 में फेल हुए।  
इस प्रश्न को आयोग द्वारा निरस्त कर दिया गया है।

2. नीचे दिये गये पाई चार्ट में किसी परिवार के विभिन्न मर्दों पर खर्च को प्रदर्शित किया गया है। इस पाई-चार्ट का सावधानीपूर्वक अध्ययन करके इससे सम्बन्धित नीचे दिये गये प्रश्न का उत्तर दें।

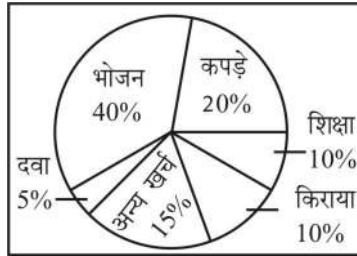

यदि भोजन पर खर्च 750 रु. प्रतिमाह हो, तो बच्चों की शिक्षा पर वार्षिक व्यय कितने रुपये होगा?

UPP Const. Exam 2009

- (a) 2150 रु. (b) 1022 रु.  
(c) 2250 रु. (d) 1400 रु.

Ans : (c) माना कुल आय = n रुपये

$$\therefore \text{भोजन पर खर्च} = \frac{n \times 40}{100}$$

$$\text{प्रश्नानुसार} = \frac{40 \times n}{100} = 750$$

$$n = \frac{750 \times 100}{40} = 1875 \text{ रु. प्रति माह}$$

$$\therefore \text{वार्षिक आय} = 1875 \times 12 \Rightarrow 22500 \text{ रु.}$$

$$\therefore \text{शिक्षा पर व्यय} = \frac{22500 \times 10}{100} = 2250 \text{ रु.}$$

3. दिए गए चार्ट का ध्यानपूर्वक अध्ययन करें और प्रश्नों का उत्तर दे।

बार चार्ट में 2016-2017 में कंपनी "ABC" की पांच शाखाओं A<sub>1</sub>, A<sub>2</sub>, A<sub>3</sub>, A<sub>4</sub> और A<sub>5</sub> से कलाई घड़ियों की बिक्री के बारे में जानकारी दी गई है।

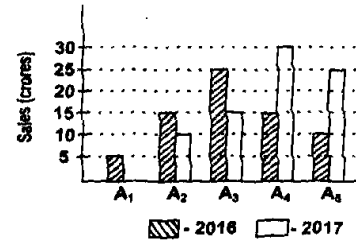

वर्ष 2016 से वर्ष 2017, तक शाखाओं A<sub>2</sub>, A<sub>4</sub> की कुल बिक्री का अनुपात क्या है?

UPP Const. Exam 26.10.2018/Morning

- (a) 2 : 3 (b) 3 : 5  
(c) 3 : 4 (d) 3 : 7

Ans. (c) : वर्ष 2016 में शाखाओं A<sub>2</sub> तथा A<sub>4</sub> की कुल बिक्री = 15 + 15 = 30 करोड़

तथा वर्ष 2017 में शाखाओं A<sub>2</sub> तथा A<sub>4</sub> की कुल बिक्री = 10 + 30 = 40 करोड़

अतः वर्ष 2016 से वर्ष 2017 तक शाखाओं A<sub>2</sub> तथा A<sub>4</sub> की कुल बिक्री का अनुपात = 30 : 40 = 3 : 4

4. दिए गए चार्ट का ध्यानपूर्वक अध्ययन करें और प्रश्नों का उत्तर दे।

बार चार्ट में 2016-2017 में कंपनी "ABC" की पांच शाखाओं A<sub>1</sub>, A<sub>2</sub>, A<sub>3</sub>, A<sub>4</sub> और A<sub>5</sub> से कलाई घड़ियों की बिक्री के बारे में जानकारी दी गई है।

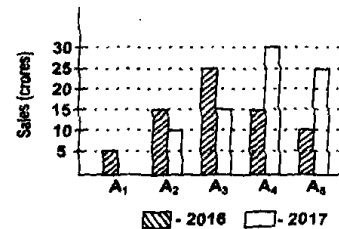

वर्ष 2016 से वर्ष 2017 तक सभी शाखाओं की कुल बिक्री का अनुपात क्या है?

UPP Const. Exam 26.10.2018/Morning

- (a) 9 : 4 (b) 9 : 7  
(c) 7 : 6 (d) 7 : 9

Ans. (\*) : वर्ष 2016 में कम्पनी की सभी शाखाओं की कुल बिक्री = 5 + 15 + 25 + 15 + 10 = 70 करोड़  
तथा वर्ष 2017 में कम्पनी की सभी शाखाओं की कुल बिक्री = 0 + 10 + 15 + 30 + 25 = 80  
अतः 2016 से 2017 में सभी शाखाओं की कुल बिक्री का अनुपात = 70 : 80 = 7 : 8

5. निम्न चार्ट का ध्यानपूर्वक अध्ययन करें और प्रश्नों के उत्तर दें।

बार चार्ट वर्ष 2016-17 में कंपनी "ABC" की पांच शाखाओं A<sub>1</sub>, A<sub>2</sub>, A<sub>3</sub>, A<sub>4</sub> तथा A<sub>5</sub> से कलाई घड़ियों की बिक्री के बारे में जानकारी दर्शाता है।

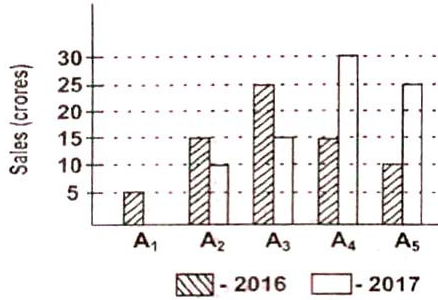

वर्ष 2016 के लिए सभी शाखाओं की कुल बिक्री (करोड़ में) से वर्ष 2017 में बिक्री में क्या अंतर है?

UPP Const. Exam 26.10.2018/Evening

- (a) 10 (b) 20  
(c) 15 (d) 7.5

Ans : (a) वर्ष 2017 में सभी 5 शाखाओं में बिक्री का योग-  
 $A_1 + A_2 + A_3 + A_4 + A_5 = 0 + 10 + 15 + 30 + 25 = 80$  करोड़  
वर्ष 2016 में सभी 5 शाखाओं में बिक्री का योग-  
 $A_1 + A_2 + A_3 + A_4 + A_5 = 5 + 15 + 25 + 15 + 10 = 70$  करोड़  
अब बिक्री में अंतर = 80 - 70 = 10 करोड़

6. निम्न चार्ट का ध्यानपूर्वक अध्ययन करें और प्रश्नों के उत्तर दें।

बार चार्ट वर्ष 2016-17 में कंपनी "ABC" की पांच शाखाओं A<sub>1</sub>, A<sub>2</sub>, A<sub>3</sub>, A<sub>4</sub> तथा A<sub>5</sub> से कलाई घड़ियों की बिक्री के बारे में जानकारी दर्शाता है।

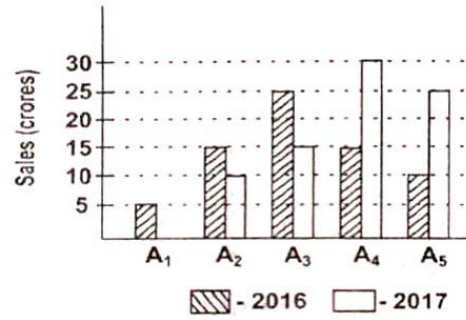

वर्ष 2016 के लिए A<sub>2</sub>, A<sub>4</sub> शाखाओं की कुल बिक्री (करोड़ में) से वर्ष 2017 में बिक्री में क्या अंतर है?

UPP Const. Exam 26.10.2018/Evening

- (a) 5 (b) 10  
(c) 15 (d) 20

Ans : (b) वर्ष 2017 में A<sub>2</sub> व A<sub>4</sub> शाखाओं में कुल बिक्री का योग-

$$A_2 + A_4 = 10 + 30 = 40 \text{ करोड़}$$

वर्ष 2016 में A<sub>2</sub> व A<sub>4</sub> शाखाओं में कुल बिक्री का योग-

$$A_2 + A_4 = 15 + 15 = 30 \text{ करोड़}$$

अब बिक्री में अंतर = 40 - 30 = 10 करोड़

7. दिए गए चार्ट का ध्यानपूर्वक अध्ययन करें और प्रश्नों का उत्तर दें।

बार चार्ट में 2016-2017 में कंपनी "ABC" की पांच शाखाओं A<sub>1</sub>, A<sub>2</sub>, A<sub>3</sub>, A<sub>4</sub> और A<sub>5</sub> से कलाई घड़ियों की बिक्री के बारे में जानकारी दी गई है।

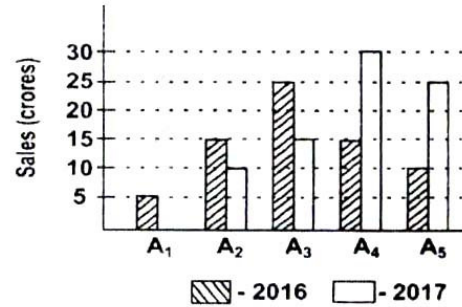

शाखाओं A<sub>1</sub>, A<sub>3</sub>, A<sub>5</sub> की 2016 में कुल बिक्री (करोड़ में) कितनी है?

UPP Const. Exam 25.10.2018/Morning

- (a) 40 (b) 60  
(c) 35 (d) 50

Ans. (a) :

शाखाओं A<sub>1</sub>, A<sub>3</sub>, A<sub>5</sub> की 2016 में कुल बिक्री = 5 + 25 + 10 = 40 करोड़

# 01.

## हिन्दी व अन्य भारतीय भाषाएँ

1. हिन्दी भाषा किस लिपि में लिखी जाती है?

- (a) गुरुमुखी (b) ब्राह्मी  
(c) केशी (d) देवनागरी

उ.प्र. उपनिरीक्षक, 2001

**Ans : (d)** हिन्दी भाषा 'देवनागरी लिपि' में लिखी जाती है। इस लिपि में हिन्दी बायें से दायें लिखी जाती है। देवनागरी लिपि का विकास 'ब्राह्मी लिपि' से हुआ है। पंजाबी भाषा की लिपि गुरुमुखी है।

2. भारत के किस प्रांत में कोंकणी भाषा बोली जाती है?

- (a) केरल तथा कर्नाटक (b) महाराष्ट्र तथा गोवा  
(c) उड़ीसा तथा पश्चिम बंगाल (d) आंध्र प्रदेश

उ.प्र. उपनिरीक्षक, 2001

**Ans : (b)** 'कोंकणी' भाषा महाराष्ट्र के दक्षिण भाग में, कर्नाटक के उत्तरी भाग में तथा गोवा राज्य में बोली जाती है। वर्तमान में गोवा की राजभाषा के रूप में 'कोंकणी' भाषा प्रतिष्ठित है।

3. भारत में हिंदी के बाद सर्वाधिक बोली जाने वाली भाषा कौन-सी है?

- (a) तमिल (b) मराठी  
(c) तेलुगू (d) कन्नड़

उ.प्र. उपनिरीक्षक, 2001

**Ans : (\*)** भारत में हिन्दी के बाद सर्वाधिक बोली जाने वाली भाषा 'बांग्ला' है। 2011 की जनगणना के अनुसार मराठी भाषा तेलुगू को पीछे छोड़कर तीसरे नंबर पर बोली जाने वाली भाषा बन गई है। इस प्रकार भारत में सर्वाधिक बोली जाने वाली भाषा का क्रम है—  
हिन्दी → बांग्ला → मराठी → तेलुगू।  
अतः कोई भी विकल्प सही नहीं है।

4. हिन्दी को राजभाषा का दर्जा मिला—

- (a) 15 अगस्त 1947 (b) 14 सितंबर 1949  
(c) 26 नवंबर 1949 (d) 26 जनवरी 1950

उ.प्र. उपनिरीक्षक मृतक आश्रित, 2016

**Ans : (b)** राजभाषा का शाब्दिक अर्थ है— 'राजकाज की भाषा'। जो भाषा राजकीय कार्यों के लिए प्रयुक्त होती है 'राजभाषा' कहलाती है।

राजभाषा संवैधानिक शब्द है। हिन्दी को 14 सितम्बर 1949 ई. को संवैधानिक रूप से राजभाषा घोषित किया गया, इसलिए प्रतिवर्ष 14 सितम्बर 'हिन्दी दिवस' के रूप में मनाया जाता है।

5. हिन्दी \_\_\_\_\_ भाषा की उत्तराधिकारिणी है।

- (a) अवधी (b) ब्रज  
(c) देवनागरी (d) संस्कृत

उ.प्र. उपनिरीक्षक मृतक आश्रित, 2016

**Ans : (d)** हिन्दी की आदि जननी भाषा 'संस्कृत' है। संस्कृत, पालि, प्राकृत भाषा से होती हुयी अपभ्रंश तक पहुंचती है। फिर अपभ्रंश, अवहट्ट से गुजरती हुयी प्राचीन हिन्दी/प्रारम्भिक हिन्दी का रूप ले लेती है।

हिन्दी का विकास क्रम—

संस्कृत → पालि → प्राकृत → अपभ्रंश → अवहट्ट → प्राचीन हिन्दी/प्रारम्भिक हिन्दी

6. संसार की प्रमुख भाषाओं में हिन्दी का स्थान—

- (a) पहला (b) दूसरा (c) तीसरा (d) चौथा

उ.प्र. उपनिरीक्षक मृतक आश्रित, 2016

**Ans : (b)** 'हिन्दी' विश्व की लगभग 3000 भाषाओं में से एक है। आकृति या रूप के आधार पर हिन्दी वियोगात्मक या विश्लिष्ट भाषा है। भाषा परिवार के आधार पर हिन्दी 'भारोपीय परिवार' की भाषा है तथा संसार की प्रमुख भाषाओं में हिन्दी का द्वितीय स्थान है। ध्यातव्य है कि पहला स्थान चीनी भाषा का है।

7. "बांगरू" भाषा ज्यादातर कौन-से राज्य में बोली जाती है?

- (a) हरियाणा (b) कर्नाटक (c) तमिलनाडु (d) बिहार

UPSI Batch - III 22 Dec.2017

**Ans. (a)** पश्चिमी हिन्दी उपभाषा से विकसित 'बांगरू' एक बोली है, जो मुख्यतः हरियाणा राज्य में बोली जाती है। इसका अन्य नाम 'हरियाणवी' है। यह पश्चिमी हिन्दी की आकार बहुला उपवर्ग की बोली है।

8. भाषा के क्षेत्रीय रूप को क्या कहा जाता है?

- (a) राज्य भाषा (b) साहित्य  
(c) राष्ट्रभाषा (d) बोली

UPSI Batch - III 22 Dec.2017

**Ans. (d)** भाषा के क्षेत्रीय रूप को 'बोली' कहा जाता है। इसमें व्यक्तिगत बोलचाल के माध्यम की प्रधानता रहती है और देशज व घरेलू शब्दावली का बाहुल्य होता है। बोलियों का स्वरूप बदलता रहता है, इस सम्बन्ध में कहा भी गया है—

कोस-कोस पर बदले पानी।

पाँच कोस पर बानी।।

लिपिबद्धता का अभाव एवं व्याकरणिक अशुद्धियों के होने के कारण इसमें साहित्यिक रचनाओं का अभाव रहता है।

9. हिन्दी के स्थान पर अंग्रेजी को सन् 1855 में भारत की शिक्षा और प्रशासन की भाषा के रूप में किसने स्थापित किया?

- (a) द लार्ड मिंटो (b) जान एडिम्स  
(c) लार्ड मैकाले (d) वारेन हेस्टिंग

UPSI Batch - III 22 Dec.2017

**Ans. (c)** हिन्दी के स्थान पर अंग्रेजी को सन् 1855 में भारत की शिक्षा और प्रशासन की भाषा के रूप में लार्ड मैकाले ने स्थापित किया था।

10. निम्नलिखित में से कौन-सा भाषा का मौखिक रूप है?

- (a) निबन्ध (b) परिचर्चा  
(c) परियोजना (d) पत्र

UPSI Batch - III 22 Dec.2017

**Ans. (b)** 'परिचर्चा' भाषा का मौखिक रूप है, जबकि निबन्ध, पत्र तथा परियोजना लिखित रूप हैं। 'परिचर्चा' का सामान्य अर्थ है—विषय संबंधित विस्तृत व्याख्या। किसी विषय, पुस्तक आदि पर विस्तृत रूप से की जाने वाली बातचीत परिचर्चा कहलाती है।

11. 'कन्नौजी बोली' मुख्य रूप से निम्न में से कौन से जिले में बोली जाती है—

- (a) कानपुर (b) इलाहाबाद  
(c) फर्रुखाबाद (d) मुरादाबाद

UPSI Batch - II 22 Dec.2017

**Ans : (c)** कन्नौजी बोली मुख्यतः फर्रुखाबाद जिले में बोली जाती है। इस बोली का विकास पश्चिमी हिन्दी उपभाषा से हुआ है तथा यह ओंकार बहुला उपवर्ग की बोली है। यह बोली इटावा, हरदोई, पीलीभीत, शाहजहाँपुर इत्यादि क्षेत्रों में भी बोली जाती है।

12. हिंदी की उत्पत्ति किस अपभ्रंश से मानी जाती है?

- (a) ब्रज (b) ब्राचड़  
(c) शौरसेनी (d) मागधी

UPSI Batch - III 21 Dec.2017

**Ans. (c) :** हिन्दी की उत्पत्ति 'शौरसेनी अपभ्रंश' से मानी जाती है, जबकि ब्राचड़ से सिंधी की तथा मागधी से बिहारी हिन्दी की और शौरसेनी अपभ्रंश से ब्रजभाषा की उत्पत्ति हुई है।

13. जनगणना 2001, के हिसाब से भारत में निम्नलिखित भाषाओं में से सबसे अधिक कौन-सी भाषा बोली जाती है?

- (a) गुजराती (b) मराठी  
(c) बंगाली (d) तमिल

UPSI Batch - II 21 Dec.2017

**Ans. (c) :** 2001 जनगणना के अनुसार भारत में सर्वाधिक बोली जाने वाली भाषा 'हिन्दी' है तथा दूसरे स्थान पर 'बांग्ला भाषा' है। प्रश्नगत विकल्पों के आधार पर विकल्प (c) सही होगा। भारत में सर्वाधिक बोली जाने वाली भाषाओं का क्रम इस प्रकार है— हिन्दी → बांग्ला → मराठी → तेलुगू → तमिल।

14. किस वर्ष में हिन्दी भाषा को कार्यान्वित करने का प्रस्ताव था?

- (a) 14 सितम्बर 1950 (b) 14 सितम्बर 1949  
(c) 14 सितम्बर 1960 (d) 14 सितम्बर 1964

UPSI Batch - I 21 Dec.2017

**Ans : (b)** हिन्दी भाषा को कार्यान्वित करने का प्रस्ताव '14 सितम्बर 1949' को हुआ था। इसी दिन हिन्दी भाषा को 'राजभाषा' का दर्जा दिया गया। प्रतिवर्ष 14 सितम्बर को 'हिन्दी दिवस' मनाया जाता है।

15. रोमन लिपि का प्रयोग किस भाषा के लिए नहीं होता है?

- (a) कुल्लुई (b) फ्रेंच  
(c) जर्मन (d) स्पेनिश

UPSI Batch - I 21 Dec.2017

**Ans : (a)** कुल्लुई भाषा के लिये रोमन लिपि का प्रयोग नहीं होता है, अन्य भाषायें जैसे— फ्रेंच, जर्मन, स्पेनिश के लिए रोमन लिपि का प्रयोग किया जाता है। 'कुल्लुई भाषा' भारत के हिमाचल प्रदेश में कुल्लू जिला में बोली जाती है। इस भाषा के लिए 'टांकरी लिपि' (जो गुरुमुखी से मिलती-जुलती है) प्रयुक्त होती थी, आज-कल लोग इस भाषा को देवनागरी लिपि में लिखते हैं।

16. पुरानी हिन्दी, उर्दू और अंग्रेजी के मिश्रण से उत्पन्न नई जवान कौनसी है?

- (a) मानक भाषा (b) पश्चिम भाषा  
(c) हिन्दुस्तानी भाषा (d) साहित्यिक भाषा

UPSI Batch - I 20 Dec.2017

**Ans. (c) :** पुरानी हिन्दी, उर्दू और अंग्रेजी के मिश्रण से उत्पन्न नई जवान 'हिन्दुस्तानी भाषा' है। प्रयोग की दृष्टि से किसी भाषा का आदर्श रूप 'मानक भाषा' कहलाता है। इस 'परिनिष्ठित भाषा' का भी नाम दिया जाता है। साहित्य लेखन में प्रयुक्त भाषा 'साहित्यिक भाषा' है।

17. 'बघेली' बोली किस क्षेत्र में बोली जाती है?

- (a) सिलीगुड़ी (b) राँची  
(c) जोधपुर (d) जबलपुर

UPSI Batch - II 19 Dec.2017

**Ans : (d)** 'बघेली बोली' जबलपुर क्षेत्र में बोली जाती है। यह बोली 'पूर्वी हिन्दी' की बोलियों के अन्तर्गत आती है, जिसका विकास 'अर्धमागधी अपभ्रंश' से हुआ। रीवाँ मण्डला, मिर्जापुर आदि क्षेत्रों में भी बघेली बोली जाती है। इसका अन्य नाम 'रीवाई' भी है।

18. इनमें से कौन सी बोली मध्य प्रदेश की प्रमुख बोलियों में से नहीं है?

- (a) मालवी (b) बाँगरू  
(c) निमाड़ी (d) बुन्देली

UPSI Batch - I 19 Dec.2017

**Ans. (b) :** बाँगरू बोली हरियाणा में बोली जाती है। हरियाणवी का ही अन्य नाम बाँगरू भी है। मालवी, निमाड़ी और बुन्देलखण्डी मध्यप्रदेश की प्रमुख बोलियाँ हैं। बुन्देलखण्डी वहाँ की अधिकांश जनसंख्या द्वारा बोली जाती है।

19. 'राघड़ी बोली' कहाँ बोली जाती है?

- (a) केरल (b) हरियाणा  
(c) मध्य प्रदेश (d) उत्तर प्रदेश

UPSI Batch - I 19 Dec.2017

**Ans. (b) :** 'राघड़ी बोली' हरियाणा में बोली जाती है। यह हरियाणवी बोली के प्रचलित रूपों में से एक है। उच्चारण की दृष्टि से इसी से मिलती जुलती एक और बोली है— 'राँगड़ी', जो राजस्थान के दक्षिण-पूर्वी भाग में बोली जाती है।

20. हिन्दी भारत की कौन-सी भाषा है?

- (a) राजभाषा (b) ब्रजभाषा  
(c) राष्ट्रभाषा (d) सम्पर्क भाषा

UPSI Batch - II 16 Dec.2017

**Ans : (a)** हिन्दी भारत की "राजभाषा" है।

**राजभाषा—** भारत की राजभाषा के रूप में हिन्दी को 14 सितम्बर 1949 को स्वीकार किया गया है।

धारा 343(1) के अनुसार भारतीय संघ की राजभाषा हिन्दी और लिपि देवनागरी होगी।

21. भाषा लिखने के लिए प्रयुक्त चिह्नों के व्यवस्थित रूप को क्या कहते हैं?

- (a) व्याकरण (b) बोली  
(c) भाषा (d) लिपि

UPSI Batch - II 16 Dec.2017

**Ans : (d)** भाषा लिखने के लिए प्रयुक्त चिह्नों के व्यवस्थित रूप को 'लिपि' कहते हैं। भावों और विचारों की अभिव्यक्ति के लिये रूढ़ अर्थों में प्रयुक्त ध्वनि संकेतों की व्यवस्था को 'भाषा' कहते हैं और भाषा के क्षेत्रीय रूप को 'बोली' के रूप में जाना जाता है। भाषा के शुद्ध और स्थायी रूप को निश्चित करने के लिये नियमबद्ध योजना 'व्याकरण' कहलाता है।

22. 'हाड़ोती' बोली कहाँ बोली जाती है?

- (a) राजस्थान (b) हरियाणा  
(c) मध्यप्रदेश (d) उत्तर प्रदेश

UPSI Batch - I 16 Dec.2017

**Ans : (a)** 'हाड़ोती' बोली राजस्थान के मध्य-पूर्वी क्षेत्र में बोली जाती है। यह राजस्थान के कोटा, बूँदी, शाहपुर तथा उदयपुर जिलों में बोली जाती है। राजस्थान में बोली जाने वाली अन्य बोलियाँ— मारवाड़ी, मेवाती, मालवी और जयपुरी प्रसिद्ध हैं।

23. दिए गए विकल्पों में से ब्रह्मि परिवार की भाषा कौनसी है?

- (a) बंगला (b) उड़िया  
(c) असमिया (d) कन्नड़

UPSI Batch - II 15 Dec.2017



**Ans : (d)** दिये गये विकल्पों में द्रविड़ परिवार की भाषा 'कन्नड़' है। यह भारत के कर्नाटक राज्य में बोली जाती है तथा कर्नाटक की राजभाषा है। तेलुगु, तमिल, मलयालम आदि भाषाएँ भी द्रविड़ भाषा परिवार के अन्तर्गत आती हैं। उड़िया, असमिया तथा बंगला भाषा का जन्म मागधी अपभ्रंश से हुआ है।

24. निम्नलिखित में से प्राचीन भारतीय आर्य भाषा कौन सी है?

- (a) अपभ्रंश (b) प्राकृत  
(c) वैदिक संस्कृत (d) पालि

UPSI Batch - II 14 Dec.2017

**Ans : (c)** निम्नलिखित में से प्राचीन भारतीय आर्य भाषा 'वैदिक संस्कृत' है। शेष तीनों भाषाएँ पालि, प्राकृत, और अपभ्रंश इसकी परवर्ती हैं अर्थात् मध्यकालीन भारतीय आर्यभाषा के अन्तर्गत आती हैं।

25. मथुरा, आगरा, धौलपुर, ग्वालियर आदि क्षेत्र में निम्नलिखित में से कौनसी बोली, बोली जाती है?

- (a) खड़ी बोली (b) अवधी  
(c) बाँगरू (d) ब्रजभाषा

UPSI Batch - I 14 Dec.2017

**Ans : (d)** मथुरा, आगरा, धौलपुर, ग्वालियर आदि क्षेत्रों में 'ब्रजभाषा' बोली जाती है। प्रश्नगत शेष बोलियों के क्षेत्र निम्नलिखित हैं—

**खड़ी बोली/कौरवी**— मेरठ, मुजफ्फरनगर, सहारनपुर, दिल्ली, गाजियाबाद, रामपुर, बिजनौर आदि।

**अवधी**— अयोध्या, जौनपुर, इलाहाबाद, लखीमपुर खीरी, उन्नाव, सीतापुर, फैजाबाद आदि।

**बाँगरू/हरियाणवी**— हरियाणा राज्य में।

26. "राजस्थान में अनेक बोलियाँ बोली जाती हैं।" वाक्य में "बोलियाँ" शब्द ..... है।

- (a) भाषा (b) पुल्लिंग (c) स्त्रीलिंग (d) बोली

UPSI Batch - II 13 Dec.2017

**Ans : (c)** वाक्य में 'बोलियाँ' शब्द स्त्रीलिंग है।

27. हिन्दी का मानक रूप किस भाषा से विकसित हुआ है?

- (a) मालवी (b) ब्रज (c) खड़ी बोली (d) अवधी

UPSI Batch - II 13 Dec.2017

**Ans : (c)** हिन्दी का मानक रूप खड़ी बोली से विकसित हुआ है, जिसे 'मानक हिन्दी' कहा जाता है। इसका प्रयोग शिक्षा, प्रशासनिक क्षेत्र व कार्यालयी कार्यों में किया जाता है।

28. लौकिक संस्कृत ..... और ..... अपभ्रंश हिन्दी भाषा का उचित विकास क्रम है। रिक्त स्थान के लिए उचित विकल्प कौन-सा है?

- (a) पालि और प्राकृत (b) संस्कृत, प्राकृत  
(c) वैदिक भाषा और पालि (d) प्राकृत और पालि

UPSI Batch - II 13 Dec.2017

**Ans : (a)** लौकिक संस्कृत, पालि, प्राकृत और अपभ्रंश हिन्दी भाषा का उचित विकास क्रम है।

**नोट**— संस्कृत → पालि → प्राकृत → अपभ्रंश → अवहट्ट → हिन्दी

29. आधुनिक भारतीय आर्यभाषा का काल कब से कब तक का है?

- (a) 1 ई. से 500 ई. तक  
(b) 500 ई. से 1000 ई. तक  
(c) 1000 ई. से अब तक  
(d) 1500 ई. पूर्व से 800 ई. पूर्व तक

UPSI Batch - I 13 Dec.2017

**Ans : (c)** आधुनिक भारतीय आर्यभाषा का काल 1000 ई. से अब तक है।

**नोट**— भारतीय आर्यभाषा का इतिहास तीन कालों में बाँटा गया है :

1. प्राचीन भारतीय आर्यभाषा (1500ई.पू. 500ई.पू. तक)  
2. मध्यकालीन भारतीय आर्यभाषा (500ई.पू. से 1000ई. तक)  
3. आधुनिक भारतीय आर्यभाषा (1000ई. से अब तक)

30. हिन्दी को विकास प्रदान करने वाली भाषा कौन-सी है?

- (a) प्राकृत (b) अपभ्रंश  
(c) पालि (d) संस्कृत

UPSI Batch - I 13 Dec.2017

**Ans : (b)** हिन्दी को विकास प्रदान करने वाली भाषा 'अपभ्रंश' है। हिन्दी का विकास क्रम इस प्रकार है—

संस्कृत → पालि → प्राकृत → अपभ्रंश → अवहट्ट → हिन्दी।

31. "ब्राह्मी" से किस लिपि की उत्पत्ति हुई है?

- (a) देवनागरी (b) गुरुमुखी  
(c) कैथी (d) खरोष्ठी

UPSI Batch - II 12 Dec.2017

**Ans : (a)** "ब्राह्मी" से देवनागरी लिपि की उत्पत्ति हुई है। यह एक आक्षरिक लिपि है, जो बायें से दायें लिखी जाती है। पंजाबी भाषा की लिपि 'गुरुमुखी लिपि' कहलाती है। 'कैथी' एक ऐतिहासिक लिपि है, जिसका प्रयोग मध्यकालीन भारत में प्रमुख रूप से उत्तर-पूर्व भारत (उत्तर प्रदेश एवं बिहार) में किया जाता था। कुछ विद्वान इसे 'बिहारी लिपि' का नाम देते हैं। 'खरोष्ठी लिपि' प्राचीन समय में प्रचलित लिपियों में से एक है, जो दायें से बायें लिखी जाती है। शाहबाज गढ़ी व मानसेरा में स्थित अशोक के अभिलेखों में इसका प्राचीनतम नमूना प्राप्त होता है।

32. 'हिन्दी' भारत की..... है। सही विकल्प का चयन कर वाक्य पूर्ण करें।

- (a) मूल भाषा (b) राजभाषा  
(c) अंतर्राज्यीय भाषा (d) राष्ट्रभाषा

UPSI Batch - II 12 Dec.2017

**Ans : (b)** दिये गये रिक्त स्थान में 'राजभाषा' शब्द भरा जायेगा। अतः पूर्ण वाक्य इस प्रकार होगा— 'हिन्दी भारत की राजभाषा है।' भारतीय संविधान के भाग-17 तथा अनुच्छेद-343 (I) के अनुसार संघ (भारत) की राजभाषा हिन्दी और लिपि देवनागरी है। संविधान की 8वीं अनुसूची में मूल रूप से 14 भाषाएँ थीं। वर्तमान में 22 भाषाओं को सम्मिलित किया गया है।

33. आधुनिक भारतीय आर्यभाषाओं का विकास किससे हुआ है?

- (a) पालि से (b) प्राकृत से  
(c) अपभ्रंश से (d) संस्कृत से

UPSI Batch - I 12 Dec.2017

**Ans. (c)** : आधुनिक भारतीय आर्यभाषाओं का विकास 'अपभ्रंश' से हुआ है, जिनका विवरण निम्नलिखित है—

अपभ्रंश	आधुनिक भाषाएँ
शौरसेनी	- पश्चिमी हिन्दी, राजस्थानी, पहाड़ी, गुजराती
मागधी	- बिहारी, बांग्ला, उड़िया, असमिया
अर्द्धमागधी	- पूर्वी हिन्दी
महाराष्ट्री	- मराठी
ब्राचड़	- सिंधी
पैशाची	- लहंदा, पंजाबी

02.

# हिन्दी व्याकरण का मौलिक ज्ञान

## i. हिंदी वर्णमाला

1. भाषा की मूल इकाई—

- (a) अक्षर (b) ध्वनि  
(c) संकेत (d) वर्णमाला

उ.प्र. उपनिरीक्षक मृतक आश्रित, 2016

**Ans : (b)** भाषा की सबसे छोटी इकाई **वर्ण/ध्वनि** है। भाषा की सार्थक इकाई **वाक्य** है। वाक्य से छोटी इकाई **उपवाक्य**, उपवाक्य से छोटी इकाई **पदबंध**, पदबंध से छोटी इकाई **पद** (शब्द), **पद** से छोटी इकाई **अक्षर (Syllable)** और अक्षर से छोटी इकाई **ध्वनि/वर्ण (Letter)** है।

**उदाहरण** – राम शब्द में 2 अक्षर (रा, म) एवं 4 वर्ण (र, आ, म्, अ) हैं।

2. शब्द की सबसे छोटी इकाई क्या कहलाती है?

- (a) स्वर (b) वर्ण  
(c) व्यंजन (d) अयोगवाह

उ.प्र.पु. कांस्टेबल 25.10.2018

**Ans. (b)** : शब्द की सबसे छोटी इकाई 'वर्ण' या 'ध्वनि' कहलाती है। हिंदी में कुल 52 वर्ण होते हैं, जिसमें स्वरों की संख्या ग्यारह (11) है, व्यंजनों की संख्या 33 है, अयोगवाह दो (अं, अः), दो द्विगुण (ड़, ढ़) तथा चार संयुक्त वर्ण (क्ष, त्र, ज्ञ तथा श्र) हैं।

3. वर्णों के कितने भेद हैं ?

- (a) दस (b) सात  
(c) दो (d) आठ

उ.प्र.पु. कांस्टेबल, 26.10.2018 (प्रथम पाली)

**Ans. (c)** : वर्णों के दो भेद होते हैं— 1. स्वर, 2. व्यंजन। मूल स्वरों की संख्या 11 तथा व्यंजनों की संख्या 33 होती है।

1. स्वर— अ, आ, इ, ई, उ, ऊ, ऋ, ए, ऐ, ओ, औ —11

2. व्यंजन— (i) स्पर्श व्यंजन—

कवर्ग- क, ख, ग, घ, ङ  
चवर्ग- च, छ, ज, झ, ञ  
टवर्ग- ट, ठ, ड, ढ, ण  
तवर्ग- त, थ, द, ध, न  
पवर्ग- प, फ, ब, भ, म

25 वर्ण

(ii) अन्तस्थ व्यंजन— य, र, ल, व —4 वर्ण

(iii) ऊष्म व्यंजन— श, ष, स, ह —4 वर्ण

4. 'श' का उच्चारण स्थान है—

- (a) कंठ (b) तालु (c) दंत (d) मूर्धा

उ.प्र.पु. कांस्टेबल 18.6.2018 (द्वितीय पाली)

**Ans : (b)**

उच्चारण स्थान	वर्ण
तालु (तालव्य)	इ, ई, च वर्ग, य, श।
कंठ (कठ्य)	अ, आ, अः, क वर्ग, ह।
दंत (दन्त्य)	त वर्ग, ल, स।
मूर्धा (मूर्धन्य)	ऋ, ट वर्ग, र, ष।

5. कौन-से शब्द में 'र' व्यंजन नहीं है?

- (a) मात्र (b) मूर्धा  
(c) क्रम (d) मातृभूमि

उ.प्र.पु. कांस्टेबल 18.6.2018 (द्वितीय पाली)

**Ans : (d)** मातृभूमि शब्द में 'र' व्यंजन नहीं है।

मातृभूमि – म् + आ + त् + ऋ + भ् + ऊ + म् + इ

मात्र – म् + आ + त् + र

क्रम – क् + र् + अ + म् + अ

मूर्धा – म् + ऊ + र् + ध् + आ

6. कौन सा व्यंजन नासिका द्वारा उच्चरित होता है?

उ.प्र.पु. कांस्टेबल परीक्षा, 27-01-2019 Shift II

- (a) ण (b) ज  
(c) ड (d) द

**Ans : (a)** 'ण' व्यंजन नासिका द्वारा उच्चरित होते हैं। वर्णमाला में पाँच वर्ण हैं जिनका उच्चारण मुख और नासिका से होता है— ड, ज, ण, न, म और अनुस्वार।

7. स्वर रहित व्यंजन जब स्वर सहित व्यंजन से मिलता है तब क्या कहलाता है?

उ.प्र.पु. कांस्टेबल परीक्षा, 27-01-2019 Shift II

- (a) संयुक्ताक्षर (b) द्विविध  
(c) तालव्य (d) स्वरतंत्रीय

**Ans : (a)** जब कोई स्वर रहित व्यंजन, स्वर सहित व्यंजन से संयोजित होता है, तब यह संयोग संयुक्ताक्षर के रूप में जाना जाता है। क्ष, त्र, ज्ञ, श्र – ये चार संयुक्ताक्षर व्यंजन वर्णमाला में शामिल हैं। इनका विवरण है—

क् + ष = क्ष ; त् + र = त्र ; ज् + ज = ज्ञ ; श् + र = श्र

8. निम्न में तालव्य ध्वनि है—

- (a) ट (b) प  
(c) श (d) क

उ.प्र.पु. कांस्टेबल 18.6.2018 (प्रथम पाली)

**Ans : (c)** 'श' तालव्य ध्वनि है। निम्नलिखित ध्वनियाँ निम्नानुसार हैं—

- तालव्य (तालु) ध्वनियाँ – इ, ई, च वर्ग, य, श।
- ओष्ठ्य ध्वनियाँ – उ, ऊ, प वर्ग।
- मूर्धन्य (मूर्धा) ध्वनियाँ – ऋ, ट वर्ग, र, ष।
- कंठ्य ध्वनियाँ – अ, आ, क वर्ग, ह।
- दंत्य ध्वनियाँ – त वर्ग, स और ल।

9. निम्न में से कौन-सा वर्ण अघोष है?

- (a) क (b) ग  
(c) घ (d) ज

उ.प्र.पु. कांस्टेबल 18.6.2018 (प्रथम पाली)

**Ans : (a)** अघोष वर्ण— जिन ध्वनियों के उच्चारण में स्वरतंत्रियों में कम्पन उत्पन्न नहीं होता, उन्हें अघोष वर्ण कहते हैं। प्रत्येक वर्ण का पहला और दूसरा व्यंजन तथा श, ष, स अघोष वर्ण हैं।

**सघोष वर्ण**— जिन ध्वनियों के उच्चारण में स्वरतंत्रियों में कम्पन उत्पन्न होता है, उन्हें सघोष वर्ण कहते हैं। प्रत्येक वर्ण का तीसरा, चौथा और पाँचवा व्यंजन सघोष वर्ण कहलाते हैं।

10. वर्णों के समुदाय को क्या कहते हैं?

- (a) वर्णमाला (b) सर्वनाम  
(c) अक्षर (d) क्रिया

उ.प्र.पु. कांस्टेबल 19.6.2018 (द्वितीय पाली)

**Ans : (a)** वर्णों के समुदाय को 'वर्णमाला' कहते हैं। वर्ण भाषा की सबसे छोटी इकाई होती है। वर्ण को अक्षर भी कहते हैं। **सर्वनाम**—संज्ञा के स्थान पर प्रयुक्त होने वाले शब्दों को सर्वनाम कहते हैं। जैसे— मैं, तुम, हम, वे, आप आदि शब्द सर्वनाम हैं। **क्रिया**— जिस शब्द से किसी कार्य का होना या करना समझा जाए, उसे क्रिया कहते हैं। जैसे— खाना, पीना, पढ़ना, सोना आदि।

11. 'ऐ' के उच्चारण में \_\_\_\_\_ और \_\_\_\_\_ की सहायता ली जाती है।

रिक्त स्थान हेतु सही विकल्प चुनें।

- (a) छंद, तालु (b) इचयश, तालु  
(c) कंठ, तालु (d) दन्त, ओष्ठ

UPSI Batch - III 22 Dec.2017

**Ans. (c)** : 'ऐ' के उच्चारण में 'कंठ' और 'तालु' की सहायता ली जाती है। 'व' के उच्चारण में दन्त, ओष्ठ की सहायता ली जाती है।

12. जिन वर्णों का उच्चारण स्वतन्त्र होता है उन्हें \_\_\_\_\_ कहते हैं।

- (a) स्वर (b) बोली (c) व्याकरण (d) व्यंजन

UPSI Batch - III 22 Dec.2017

**Ans. (a)** : जिन वर्णों का उच्चारण स्वतन्त्र होता है उसे स्वर कहते हैं। स्वरों की सहायता से बोले जाने वाले वर्ण 'व्यंजन' कहलाते हैं।

13. 'ढ' वर्ण का उच्चारण स्थान है \_\_\_\_\_ और वर्ग \_\_\_\_\_ है। रिक्त स्थान हेतु सही विकल्प चुनें।

- (a) त वर्ग, चौथा (b) ट वर्ग चौथा  
(c) ट वर्ग, तीसरा (d) ट वर्ग, दूसरा

UPSI Batch - III 22 Dec.2017

**Ans. (b)** : 'ढ' वर्ण का उच्चारण स्थान है 'मूर्धन्य' है। यह ट वर्ग का चौथा वर्ण है।

14. हिंदी वर्णमाला में स्वरों की संख्या ..... है। रिक्त स्थान की पूर्ति करें—

- (a) 11 (b) 10 (c) 9 (d) 13

UPSI Batch - I 21 Dec.2017

**Ans : (a)** हिन्दी वर्णमाला में स्वरों की संख्या 11 है, जो इस प्रकार हैं— अ, आ, इ, ई, उ, ऊ, ऋ, ए, ऐ, ओ, औ।

15. वर्णमाला का कौन-सा 'अक्षर' पुल्लिंग नहीं है?

- (a) ज, आ (b) च, ट (c) इ, ई (d) अ, प

UPSI Batch - III 20 Dec.2017

**Ans : (c)** वर्णमाला का इ, ई अक्षर पुल्लिंग नहीं होता। अन्य सभी अक्षरों से पुल्लिंग बनेंगे; जैसे— सुची, मोनी, माण्डवी आदि।

16. च वर्ग ध्वनियाँ किस वर्ग में आती हैं?

- (a) वत्स्य वर्ण (b) कंट्य  
(c) तालव्य (d) दंत्य

UPSI Batch - III 14 Dec.2017

**Ans : (c)** च वर्ग (च, छ, ज, झ, ञ) ध्वनियाँ तालव्य के अन्तर्गत आती हैं। कण्ठ्य में क वर्ग (क ख ग घ ङ) की तथा दंत्य में त वर्ग की (त थ द ध न) ध्वनियाँ आती हैं तथा वत्स्य वर्ग (र, स) ध्वनियाँ दन्त मूल/ मसूढ़ा के अन्तर्गत आती हैं।

17. द् + अ + क् + ष् + अ = ?

- (a) दक्ष (b) दकष  
(c) दक्श (d) दाग

UPSI Batch - I 22 Dec.2017

**Ans. (a)** : द् + अ + क् + ष् + अ = 'दक्ष' होता है। शेष विकल्प में निहित शब्दों का वर्ण विन्यास इस प्रकार है—

दकष = द् + अ + क् + अ + ष् + अ

दक्श = द् + अ + क् + श् + अ

दाग = द् + आ + ग् + अ

18. निम्नलिखित प्रश्न में, चार विकल्पों में से, उस सही विकल्प का चयन करें जो—

वर्ण स्वर की सहायता से बोले जाएँ उन्हें क्या कहा जाता है?

उ.प्र.पु. कांस्टेबल परीक्षा, 28-01-2019

- (a) स्वर (b) व्यंजन  
(c) वर्णमाला (d) ध्वनियाँ

**Ans. (b)** : जो वर्ण स्वर की सहायता से बोले जायें हैं, उन्हें व्यंजन कहते हैं। यथा— क् + अ = क

19. निम्नलिखित प्रश्न में, चार विकल्पों में से, उस सही विकल्प का चयन करें जो बताता है कि—

व्यंजन को स्वर रहित दिखने के लिए किस चिन्ह का उपयोग किया जाता है?

उ.प्र.पु. कांस्टेबल परीक्षा, 28-01-2019

- (a) अनुस्वार (b) अनुनासिक  
(c) हलन्त (d) स्वर

**Ans. (c)** : व्यंजन को स्वर रहित दिखने के लिए हलन्त का प्रयोग किया जाता है। यथा—

च् + अ = च

(व्यंजन)

कमल = क् + अ + म् + अ + ल् + अ

20. निम्नलिखित में से कौन-से शब्द में 'ऋ' की मात्रा का उपयोग हुआ है?

- (a) क्रिया (b) वर्षा  
(c) रिपु (d) वृष्टि

उ.प्र.पु. कांस्टेबल 18.6.2018 (द्वितीय पाली)

**Ans : (d)** वृष्टि शब्द में 'ऋ' की मात्रा का उपयोग हुआ है। वृष्टि—व् + ऋ + ष् + ट् + इ

## ii. तद्भव तत्सम

21. निम्नलिखित में से 'तद्भव' शब्द छाँटिए—

- (a) कपूर (b) पक्ष  
(c) मयूर (d) मानसिक

उ.प्र.पु. कांस्टेबल 18.6.2018 (द्वितीय पाली)

**Ans : (a)** दिये गये विकल्पों में 'कपूर' तद्भव शब्द है। इसका तत्सम शब्द 'कर्पूर' होगा, जबकि पक्ष, मयूर तथा मानसिक तत्सम शब्द हैं।

22. निम्नलिखित में तद्भव शब्द है—

- (a) अचरज (b) अंधकार  
(c) अंगरक्षक (d) आशा

उ.प्र.पु. कांस्टेबल 18.6.2018 (प्रथम पाली)

**Ans : (a)**

तत्सम	तद्भव
आश्चर्य	अचरज
अंधकार	अंधेरा
अंगरक्षक	अँगरखा
आशा	आस

23. निम्नलिखित शब्दों में से तद्भव शब्द को पहचानिए।

- (a) पाषाण (b) कंगण  
(c) प्यासा (d) पक्ष

उ.प्र.पु. कांस्टेबल 19.6.2018 (द्वितीय पाली)

**Ans : (c)** प्यासा 'तद्भव' शब्द है। इसका तत्सम रूप 'पिपासु' होगा जबकि पाषाण, कंगण तथा पक्ष तत्सम शब्द हैं।

24. संस्कृत भाषा से हिंदी में बिना परिवर्तन के प्रयुक्त होने वाले शब्द को क्या कहते हैं?

- (a) तद्भव शब्द (b) तत्सम शब्द  
(c) देशज शब्द (d) विदेशी शब्द

उ.प्र.पु. कांस्टेबल 25.10.2018

**Ans. (b)** : संस्कृत भाषा से हिन्दी में बिना परिवर्तन के प्रयुक्त होने वाले शब्द को 'तत्सम' कहते हैं और इनके विकृत रूप को 'तद्भव' कहते हैं। आवश्यकता अनुसार बने शब्दों को 'देशज' शब्द कहते हैं, जबकि विदेशी भाषाओं से हिन्दी में आये हुए शब्दों को 'विदेशी' शब्द कहते हैं।

25. निम्नलिखित में से तद्भव शब्द कौन-सा है?

- (a) ग्राम (b) अश्रु (c) सूर्य (d) माथा

उ.प्र.पु. कांस्टेबल 25.10.2018

**Ans. (d)** : 'माथा' तद्भव शब्द है, जिसका तत्सम रूप 'मस्तक' है। ग्राम, अश्रु, और सूर्य तत्सम शब्द हैं, जिनका तद्भव क्रमशः गाँव, आँसू और सूरज है।

26. तद्भव शब्द बने हैं—

- (a) हिंदी के मूल शब्दों से  
(b) विदेशी शब्दों से  
(c) उर्दू शब्दों में बदलाव से  
(d) संस्कृत शब्दों में कुछ बदलाव से

उ.प्र.पु. कांस्टेबल, 26.10.2018 (प्रथम पाली)

**Ans. (d)** : 'तद्भव (तत् + भव) शब्द का अर्थ है— 'उससे होना' अर्थात् संस्कृत शब्दों से विकृत (परिवर्तित) होकर बने शब्द तद्भव शब्द है।

27. निम्नलिखित प्रश्न में, चार विकल्प दिए गए जिनमें से एक शब्द दिए गए शब्द का सही तद्भव रूप है।

ग्राम

उ.प्र.पु. कांस्टेबल परीक्षा, 27-01-2019 Shift II

- (a) शहर (b) गाँव  
(c) सड़क (d) खेत

**Ans : (b)** दिये गये विकल्पों में 'ग्राम' का सर्वाधिक उपयुक्त तद्भव रूप गाँव है।

28. तत्सम शब्द पहचानिए—

- (a) निद्रा (b) कान (c) मोर (d) बंदर

उ.प्र.पु. कांस्टेबल, 26.10.2018 (प्रथम पाली)

**Ans. (a)** : दिये गये विकल्पों में 'निद्रा' तत्सम शब्द है।

तद्भव	तत्सम
नींद	— निद्रा
मोर	— मयूर
कान	— कर्ण
बंदर	— वानर

29. निम्नलिखित प्रश्न में, चार विकल्प दिए गए जिनमें से एक शब्द दिए गए शब्द का सही तद्भव रूप है।

मक्षिका

उ.प्र.पु. कांस्टेबल परीक्षा, 28-01-2019

- (a) मोर (b) भौरा  
(c) मेंढक (d) मक्खी

**Ans. (d)** : मक्षिका का तद्भव रूप 'मक्खी' है। अन्य शब्दों के तत्सम रूप निम्नवत् हैं—

तद्भव	तत्सम
मोर	मयूर
भौरा	भ्रमर
मेंढक	मंडूक

30. 'चतुष्पदी' का तद्भव है—

- (a) चारपाई (b) चौपाया  
(c) चौपाई (d) चौपाल

उ.प्र. उपनिरीक्षक, 2001

**Ans : (c)** 'चतुष्पदी' का तद्भव रूप 'चौपाई' है। अन्य सभी विकल्प तर्कपूर्ण नहीं हैं।

31. जालक का तद्भव है—

- (a) झरोखा (b) चालक  
(c) झलक (d) नालक

उ.प्र. उपनिरीक्षक मृतक आश्रित, 2016

**Ans : (a)** दिये गये विकल्पों में से 'झरोखा' शब्द जालक का तद्भव रूप है। तद्भव (तत् + भव) शब्द का अर्थ है— 'उससे होना' अर्थात् संस्कृत शब्दों से विकृत (परिवर्तित) होकर बने शब्द। हिन्दी में अनेक ऐसे शब्द हैं, जो निकले तो संस्कृत से ही हैं, पर प्राकृत, अपभ्रंश, पुरानी हिन्दी से गुजरने के कारण बहुत बदल गये हैं, ऐसे शब्द ही 'तद्भव शब्द' कहलाते हैं।

32. इनमें से कौन सा तत्सम शब्द नहीं है?

- (a) चक्षु (b) सिंगार  
(c) उष्ट्र (d) दधि

UPSI Batch - II 20 Dec.2017

**Ans. (b)** : 'सिंगार' तत्सम शब्द नहीं है। इसका तत्सम रूप 'शृंगार' होगा। शेष सभी शब्द तत्सम हैं।

33. संस्कृत भाषा के शब्द जिनका हिन्दी भाषा में प्रयोग करने पर रूप परिवर्तित नहीं होता वे.....शब्द कहलाते हैं।

- (a) तत्सम (b) सरल  
(c) उद्भव (d) कठिन

UPSI Batch - II 19 Dec.2017

**Ans : (a)** संस्कृत भाषा के शब्द, जिनका हिन्दी भाषा में प्रयोग करने पर रूप परिवर्तित नहीं होता, वे 'तत्सम शब्द' कहलाते हैं और परिवर्तित रूप के बाद 'तद्भव शब्द' कहलाते हैं।

34. इनमें से कौन-सा तत्सम तद्भव का सही जोड़ा नहीं है?

- (a) दधि-दही (b) उष्ट्र-ऊँट  
(c) नजर-आँख (d) शृंगार-सिंगार

UPSI Batch - III 16 Dec.2017

**Ans : (c)** 'नजर-आँख' तत्सम-तद्भव का सही जोड़ा नहीं है। इसका सही जोड़ा 'अक्षि-आँख' होगा। शेष तीनों सही हैं।

35. 'धूरि' का मानक शब्द रूप लिखिए।

- (a) ध्यान (b) पृथ्वी केन्द्र  
(c) धर्म (d) धूल

UPSI Batch - I 15 Dec.2017

**Ans : (d)** 'धूरि' का मानक शब्द रूप 'धूल' होता है।

36. दिए गए विकल्पों में से तत्सम शब्द "ज्येष्ठ" का तद्भव शब्द कौन-सा है?

- (a) बड़ा (b) पुत्र  
(c) देवर (d) छोटा

UPSI Batch - III 14 Dec.2017

**Ans :** (a) दिये विकल्पों में तत्सम शब्द 'ज्येष्ठ' का तद्भव शब्द 'बड़ा' होगा, परन्तु ज्येष्ठ का सम्यक् तद्भव शब्द 'जेठ' है। देवर का तत्सम 'द्विवर' तथा छोटा का तत्सम रूप 'कनिष्ठ' होगा।

37. "किंचित" तत्सम शब्द का तद्भव शब्द बताइए।

- (a) परन्तु (b) लेकिन  
(c) कुछ (d) थोड़ा

UPSI Batch - III 12 Dec.2017

**Ans :** (c) 'किंचित' तत्सम शब्द का तद्भव 'कुछ' होता है। 'थोड़ा' तद्भव है, इसका तत्सम शब्द 'स्तोक' है।

### iii. पर्यायवाची

38. समान अर्थ बताने वाले शब्द क्या कहलाते हैं?

- (a) विलोम शब्द (b) अनेकार्थी शब्द  
(c) पर्यायवाची शब्द (d) सामान्य शब्द

उ.प्र.पु. कांस्टेबल 25.10.2018

**Ans. (c) :** समान अर्थ रखने वाले शब्द को 'पर्यायवाची या समानार्थी शब्द' कहते हैं, जैसे-आँख के पर्यायवाची शब्द- नेत्र, नयन, दृष्टि, लोचन, दृग, अक्षि आदि हैं। 'विलोम' का अर्थ उलटा/विपरीत होता है जैसे- रात-दिन। हिन्दी में कुछ ऐसे शब्द होते हैं, जिनके अनेक अर्थ होते हैं, उन्हें 'अनेकार्थी शब्द' कहते हैं जैसे- अंक-संख्या, गोद, नाटक का अंक।

39. निम्नलिखित प्रश्न में, चार विकल्प दिए गए हैं जिनमें से उस विकल्प का चयन करें जो शब्द का सबसे अच्छा विकल्प है।

नियत

उ.प्र.पु. कांस्टेबल परीक्षा, 28-01-2019

- (a) निश्चित (b) इच्छा  
(c) तरफ (d) गरीब

**Ans. (a)** नियत शब्द का सम्यक् विकल्प 'निश्चित' है। शेष विकल्प 'नियत' के सन्दर्भ में असंगत हैं।

40. दिये गये विकल्पों में से "सखा" का समानार्थी शब्द चुनिए।

- (a) सुखी (b) सूखा  
(c) मित्र (d) सखी

UPSI Batch - III 19 Dec.2017

**Ans. (c) :** दिये गये विकल्पों में 'सखा' का समानार्थी शब्द 'मित्र' होता है। शेष तीनों विकल्प 'सखा' से असंगत हैं।

41. निम्नलिखित में से कौन-सा शब्द अन्य शब्दों से अलग है?

- (a) वारि (b) तोय  
(c) वात (d) सलिल

UPSI Batch - II 21 Dec.2017

**Ans. (c) :** दिये गये शब्दों में 'वात' शब्द भिन्न है। 'वात' शब्द वायु (हवा) का पर्याय है, जबकि शेष तीनों शब्द 'वारि, तोय, सलिल' सभी जल के पर्याय हैं।

42. निम्नलिखित प्रश्न में, चार विकल्पों में से, उस विकल्प का चयन करें जो दिए गए शब्द का सही समान अर्थ वाला शब्द है—

दुविधा

उ.प्र.पु. कांस्टेबल परीक्षा, 27-01-2019Shift I

- (a) धर्मसंकट (b) यथातथ्य  
(c) विस्तृत (d) होनहार

**Ans :** (a) दिये गये विकल्पों में 'धर्मसंकट' दुविधा शब्द का सम्यक् समानार्थी शब्द है।

43. निम्नलिखित प्रश्न में, चार विकल्पों में से, उस विकल्प का चयन करें जो दिए गए शब्द का सही समान अर्थ वाला शब्द है।

पत्थर

उ.प्र.पु. कांस्टेबल परीक्षा, 27-01-2019Shift I

- (a) पाषाण (b) गिरि  
(c) नभचर (d) निर्भय

**Ans :** (a) दिये गये विकल्पों में 'पाषाण' पत्थर का सर्वाधिक उचित समानार्थी शब्द है।

44. समानार्थी जोड़े का अनुपयुक्त विकल्प चुनिए।

- (a) उपयोगी-उपादेय, इष्टकर  
(b) काक-सारंग, मयूर  
(c) पुष्कर-जलाशय, ताल  
(d) भूमि-मही, धरा

UPSI Batch - III 20 Dec.2017

**Ans :** (b) दिये गये विकल्पों में से 'काक' का समानार्थी जोड़ा अनुपयुक्त है, क्योंकि काक के समानार्थी शब्द काग, काण, वायस, पिशुन तथा करठ हैं। शेष समानार्थी जोड़े उपयुक्त हैं।

45. 'तमस' शब्द का समानार्थी शब्द दिए गए विकल्पों में से कौन सा है?

- (a) तमाशा (b) प्रकाश (c) रस्सी (d) अंधकार

UPSI Batch - II 15 Dec.2017

**Ans :** (d) 'तमस' का समानार्थी शब्द 'अंधकार' है। तमस के अन्य समानार्थी शब्द तम, तमिशा, ध्वान्त, अँधेरा आदि हैं।

46. इनमें से कौन-सा शब्द 'चतुर' का समानार्थी शब्द नहीं है?

- (a) हाजिरजवाब (b) खुदगर्ज  
(c) फुर्तीला (d) तीव्रबुद्धि

UPSI Batch - III 16 Dec.2017

**Ans :** (b) चतुर का समानार्थी शब्द खुदगर्ज नहीं है। चतुर के समानार्थी शब्द हैं- प्रवीण, पटु, होशियार, चालाक, विदग्ध, हाजिरजवाब, फुर्तीला, तीव्र बुद्धि।

47. 'देवता' शब्द का पर्यायवाची शब्द नहीं है—

- (a) सुर (b) अमर (c) देव (d) सुधाकर

उ.प्र.पु. कांस्टेबल 18.6.2018 (द्वितीय पाली)

**Ans :** (d) 'सुधाकर' देवता का पर्यायवाची शब्द नहीं है, बल्कि यह 'चन्द्रमा' का पर्यायवाची शब्द है। चन्द्रमा के अन्य पर्यायवाची शब्द हैं- सोम, सुधांशु, राकापति, द्विजराज, विधु, मयंक, निशाकर, राकेश, हिमकर, कलाधर, इन्दु, मृगांक आदि। देवता के पर्यायवाची शब्द- देव, सुर, आदित्य, निर्जर, त्रिदश आदि।

48. पक्षी दाना चुग रहा है।— रेखांकित शब्द का पर्यायवाची शब्द नहीं है—

- (a) पंकज (b) अंडज (c) खग (d) नभचर

उ.प्र.पु. कांस्टेबल 19.6.2018 (द्वितीय पाली)

**Ans :** (a) पक्षी के पर्याय- अंडज, खग, नभचर, विहंग, परिदा हैं, जबकि पंकज 'कमल' का पर्याय है।

49. पर्याय शब्दों का कौन-सा समूह सही नहीं है?

- (a) पाठशाला, विद्यालय, स्कूल (b) नारी, महिला, औरत  
(c) पहाड़, पर्वत, पुस्तक (d) आग, अग्नि, अनल

उ.प्र.पु. कांस्टेबल, 26.10.2018 (प्रथम पाली)

**Ans. (c) :** पहाड़, पर्वत, पुस्तक- समूह सही नहीं है। अन्य सभी समूह सही हैं, क्योंकि ये किसी विशेष शब्द के पर्यायवाची शब्द हैं। पहाड़ के पर्यायवाची शब्द हैं- पर्वत, गिरि, महीधर, तुंग, गिरि, भूधर तथा पुस्तक के पर्यायवाची शब्द हैं- किताब, पोथी, ग्रन्थ।

50. क्षण प्रभा का पर्यायवाची है—

- (a) स्त्री (b) बिजली  
(c) चंद्रमा (d) गंगा

उ.प्र. उपनिरीक्षक मृतक आश्रित, 2016

**Ans : (b)** क्षणप्रभा 'बिजली' का पर्यायवाची है। बिजली के अन्य पर्यायवाची शब्द— चपला, चंचला, दामिनी, सौदामिनी, तड़ित, विद्युत आदि हैं।

51. 'विघ्न' का समानार्थी शब्द है \_\_\_\_\_। रिक्त स्थान हेतु सही विकल्प चुनें।

- (a) दुःख (b) अंतराय  
(c) मुसीबत (d) मुश्किल

UPSI Batch - III 22 Dec.2017

**Ans. (b)** : विघ्न का समानार्थी शब्द है— 'अंतराय'। अतः यह सही विकल्प है।

52. इनमें कौन-सा शब्द 'वायु' का समानार्थी शब्द नहीं है?

- (a) समीर (b) समर  
(c) अनिल (d) मारुत

UPSI Batch - III 22 Dec.2017

UPSI Batch - II 22 Dec.2017

**Ans. (b)** : वायु का समानार्थी 'समर' नहीं है। शेष सभी शब्द वायु के पर्यायवाची हैं। समर का आशय है 'युद्ध'। 'समर' के अन्य पर्यायवाची शब्द हैं— युद्ध, रण, जंग। वायु के अन्य पर्यायवाची शब्द हैं— वात, हवा, पवन आदि।

53. इन शब्दों में से कौन सा शब्द 'चन्द्रमा' का समानार्थी है?

- (a) अंशु (b) दिनेश  
(c) रश्मि (d) इन्दु

UPSI Batch - III 22 Dec.2017

**Ans. (d)** : चन्द्रमा का समानार्थी शब्द 'इन्दु' है। अंशु और रश्मि किरण के पर्यायवाची हैं। चन्द्रमा के अन्य पर्यायवाची शब्द— सोम, सुधांशु, द्विजराज, विधु, मयंक, मृगांक, हिमकर, राकेश आदि हैं।

54. निम्न में से कौन-सा "नारी" शब्द का पर्यायवाची नहीं है?

- (a) वनिता (b) कामिनी  
(c) रमणी (d) विनीता

UPSI Batch - II 22 Dec.2017

**Ans : (d)** 'विनीता' नारी का पर्यायवाची नहीं है, जबकि वनिता, कामिनी तथा रमणी नारी के पर्यायवाची शब्द हैं। नारी के अन्य पर्यायवाची शब्द— स्त्री, महिला, ललना, वामा, औरत आदि हैं।

55. दिए गए विकल्पों में से "सुधा" का समानार्थी शब्द कौन सा है?

- (a) प्यासा (b) नीर  
(c) अमृत (d) तृष्णा

UPSI Batch - II 22 Dec.2017

**Ans : (c)** सुधा का समानार्थी शब्द 'अमृत' है। नीर शब्द 'जल' का पर्याय है। अमृत के अन्य पर्यायवाची शब्द— सोम, सुधा, अमिय, पीयूष, मधु, सुरभोग आदि हैं।

56. "अवगाहन" शब्द का समानार्थी शब्द दिए गए विकल्पों में से कौन-सा है?

- (a) स्वागत करना (b) आसन  
(c) जाना (d) छानबीन

UPSI Batch - I 22 Dec.2017

**Ans. (d)** : 'अवगाहन' शब्द का समानार्थी शब्द 'छानबीन' होता है। आसन का अर्थ है — 'बैठने का स्थान'।

57. निम्न में से कौन सा 'कोकिल' का समानार्थी शब्द नहीं है?

- (a) पिक (b) मधुकरी  
(c) कोयल (d) श्यामा

UPSI Batch - III 21 Dec.2017

**Ans. (b)** : 'मधुकरी' (भिक्षाटन) कोयल का समानार्थी शब्द नहीं है। शेष तीनों शब्द 'पिक, कोकिल तथा श्यामा' कोयल के समानार्थी हैं। कोयल के अन्य समानार्थी शब्द हैं— वसंतदूत, परभृत, मदनशलाका, कलघोष आदि।

58. 'सौमित्र' शब्द निम्न में से किसका समानार्थी है?

- (a) लक्ष्मण (b) अर्जुन  
(c) भीम (d) राम

UPSI Batch - III 21 Dec.2017

**Ans. (a)** : सौमित्र का आशय सुमित्रा का पुत्र अर्थात् 'लक्ष्मण' होता है। लक्ष्मण के अन्य पर्यायवाची शब्द हैं— लखन, शेषावतार, रामानुज, अनन्त, शेष, सुमित्रापुत्र। भीम के पर्यायवाची शब्द हैं— भीषण, भयानक, डरावना, भयंकर। अर्जुन के पर्यायवाची शब्द हैं— धनंजय, गुडाकेश, पार्थ, सब्यसाची। राम के पर्यायवाची शब्द हैं— राघव, रघुवीर, अवधेश, अवधनरेश, सीतापति, रघुनन्दन, पुरुषोत्तम।

59. निम्न में से अनुपयुक्त समानार्थी जोड़ा पहचानिए।

- (a) बादल-नीर (b) केश-बाल  
(c) केला-कदली (d) द्रव्य-वित

UPSI Batch - III 21 Dec.2017

**Ans. (a)** : दिये गये शब्दों में अनुपयुक्त जोड़ा 'बादल और नीर' है। शेष तीनों जोड़े सही समानार्थी हैं। बादल का समानार्थी शब्द नीरद होता है तथा नीर जल का पर्याय है।

60. 'घर' का पर्यायवाची शब्द निम्न में कौन-सा है?

- (a) उरग (b) अनल  
(c) आलय (d) वात

UPSI Batch - II 21 Dec.2017

**Ans. (c)** : घर का पर्यायवाची शब्द 'आलय' होगा। शेष शब्द — उरग, अनल, वात के पर्यायवाची शब्द क्रमशः सर्प, अग्नि, हवा हैं।

61. निम्नलिखित में से कौन-सा शब्द 'चंद्रमा' का पर्यायवाची नहीं है?

- (a) विधु (b) शशि  
(c) सूत (d) चाँद

UPSI Batch - II 21 Dec.2017

**Ans. (c)** : दिये गये विकल्प के अनुसार 'सूत' शब्द चन्द्रमा का पर्यायवाची नहीं है। सूत का अर्थ 'सारथी' होता है। शेष शब्द विधु, शशि, चाँद, चन्द्रमा के पर्यायवाची हैं।

62. इनमें से कौन सा शब्द 'सरस्वती' शब्द का समानार्थी नहीं है?

- (a) वागीश्वरी (b) शारदा  
(c) सुधी (d) वाणी

UPSI Batch - I 21 Dec.2017

**Ans : (c)** 'सुधी' सरस्वती का पर्यायवाची नहीं है। शेष शब्द सरस्वती के पर्याय हैं। सुधी 'पंडित' का पर्यायवाची शब्द है। पण्डित के पर्यायवाची शब्द हैं— सुधी, विद्वान, कोविद, बुध, धीर, विज्ञ, विलक्षण।

63. कौन-सा शब्द 'रक्त' का समानार्थी अर्थ प्रकट नहीं करता ?

- (a) रिपु (b) लहू  
(c) रुधिर (d) शाणित

UPSI Batch - I 21 Dec.2017

**Ans : (a)** दिये गये विकल्पों के अनुसार 'रिपु' रक्त का समानार्थी अर्थ नहीं प्रकट करता है। शेष शब्द रक्त के समानार्थी हैं, जैसे- लहू, रुधिर, शोणित। रिपु के अन्य समानार्थी शब्द हैं- बैरी, दुश्मन, अरि, अमित्र आदि।

64. समानार्थी शब्द के आधार पर 'यमुना' शब्द के लिए उचित समूह को चुनिए।

- (a) तरंगिनी, तटिनी, कालिंदी  
(b) अंबुद, कालिंदी, सूर्यसुता  
(c) कालिंदी, कृष्णा, सूर्यसुता  
(d) कृष्णा, सूर्यसुता, तटिनी

UPSI Batch - I 21 Dec.2017

**Ans : (c)** दिये गये विकल्पों के आधार पर यमुना का समानार्थी शब्द समूह 'कालिंदी, कृष्णा, सूर्यसुता' है। 'तरंगिनी' तथा 'तटिनी' नदी के पर्याय हैं और 'कालिंदी' यमुना का पर्याय है, 'अंबुद' बादल का पर्याय है।

65. 'वृषभानुजा' किस शब्द का समानार्थी है?

- (a) सीता (b) जानकी  
(c) राधा (d) पार्वती

UPSI Batch - III 20 Dec.2017

**Ans : (c)** 'वृषभानुजा' शब्द 'राधा' का समानार्थी शब्द है- राधा - हरिप्रिया, राधिका, ब्रजरानी, वृषभानुजा आदि। सीता - जानकी, वैदेही, जनकसुता, जनकतनया आदि। पार्वती - गिरिजा, गौरी, उमा, शैलजा, भवानी आदि।

66. 'तरंग' शब्द का सही समानार्थी चयन करें।

- (a) तुरंग (b) ऊर्मि  
(c) केकी (d) अटवी

UPSI Batch - III 20 Dec.2017

**Ans : (b)** तरंग का समानार्थी शब्द 'ऊर्मि' होता है। 'तुरंग' का समानार्थी शब्द 'घोड़ा' तथा 'केकी' का समानार्थी शब्द कांयल है। 'अटवी' का समानार्थी शब्द- कानन, जंगल, विपिन, कान्ता, अरण्य आदि हैं।

67. दिए गए विकल्पों में से कौन सा विकल्प 'अंगना' शब्द का समानार्थी शब्द है?

- (a) आंगन (b) पल्लू  
(c) स्त्री (d) गांव

UPSI Batch - II 20 Dec.2017

**Ans. (c) :** 'अंगना' का समानार्थी शब्द 'स्त्री' होता है। शेष तीनों विकल्प 'अंगना' शब्द से संगत नहीं हैं। स्त्री का पर्यायवाची शब्द है- नारी, प्रिया, अबला, वनिता, महिला, रमणी, वामा, प्रमदा।

68. दिए गए विकल्पों में से कौन सा विकल्प "प्रत्यक्ष" शब्द का समानार्थी शब्द है?

- (a) नक्षत्र (b) साक्षात्  
(c) भावस्मरणीय (d) अविस्मरणीय

UPSI Batch - II 20 Dec.2017

**Ans. (b) :** प्रत्यक्ष का समानार्थी शब्द 'साक्षात्' होता है। जबकि नक्षत्र का पर्याय तारा, उड्ड, नखत आदि है।

69. "सतर्कता" शब्द का समानार्थी शब्द दिए गए विकल्पों में से कौनसा है?

- (a) सार्थकता। (b) उचित।  
(c) समझदारी। (d) मुस्तैदी।

UPSI Batch - I 20 Dec.2017

**Ans. (d) :** सतर्कता का समानार्थी शब्द 'मुस्तैदी' है।

70. "मखाना" का समानार्थी शब्द दिए गए विकल्पों में से कौन सा है?

- (a) तालमखाना (b) मिसरानी  
(c) सरगर्मी (d) गुसलखाना

UPSI Batch - I 20 Dec.2017

**Ans. (a) :** मखाना का समानार्थी शब्द 'तालमखाना' है।

71. "प्रतिष्ठा" का अर्थ कौन सा विकल्प दर्शाता है?

- (a) सौभाग्य (b) प्रभावी  
(c) सम्मान (d) धन्य

UPSI Batch - III 19 Dec.2017

**Ans. (c) :** प्रतिष्ठा का अर्थ 'सम्मान' होता है। प्रतिष्ठा का पर्यायवाची प्रसिद्ध, विख्यात, विक्षुत, नामवार, नामी, प्रतिष्ठित होता है।

72. दिए गए विकल्पों में से "मनोहर" का समानार्थी शब्द चुनिए।

- (a) दिलचस्प (b) दासता  
(c) रोचक (d) सुहावना

UPSI Batch - III 19 Dec.2017

**Ans. (d) :** मनोहर का समानार्थी शब्द है- 'सुहावना', अन्य विकल्प असंगत हैं। मनोहर के अन्य पर्यायवाची शब्द हैं- मनोरम, रम्य, रूचिर, रमणीय, चारू, ललित, ललाम, कलित।

73. दिए गए विकल्पों में से "पराजय" एवं "माला" का एक समानार्थी शब्द क्या है?

- (a) जीत (b) हार (c) गला (d) जय

UPSI Batch - III 19 Dec.2017

**Ans. (b) :** 'पराजय' एवं 'माला' का समानार्थी शब्द 'हार' होता है। पराजय के अन्य पर्यायवाची शब्द हैं- मात, प्रदा, भव, शिकस्त।

74. दिए गए विकल्पों में से "मंतव्य" का समानार्थी शब्द चुनिए।

- (a) सुमति (b) मत्त्वैध (c) कुमति (d) सम्मति

UPSI Batch - III 19 Dec.2017

**Ans. (d) :** मंतव्य का समानार्थी शब्द 'सम्मति' होता है। अन्य विकल्प असंगत हैं।

75. दिए गए विकल्पों में से 'उत्कण्ठा' के समानार्थी शब्द कौन-से हैं?

- (a) कौतुहल, कौतुक (b) हर्ष, प्रमोद  
(c) उत्सुकता, अभिलाषा (d) विराम, विलम्ब

UPSI Batch - II 19 Dec.2017

**Ans : (c)** दिए गए विकल्पों में से 'उत्कण्ठा' के समानार्थी शब्द 'उत्सुकता' व 'अभिलाषा' हैं, जबकि 'कौतुहल', 'कौतुक' आश्चर्य के तथा 'हर्ष', 'प्रमोद' आनन्द के समानार्थी हैं।

76. 'नृप' नीचे दिए गए विकल्पों में से किस शब्द का समानार्थी शब्द है?

- (a) भूदेव, महादेव (b) नलिन, राजीव  
(c) भूप, महीप (d) त्रिलोचन, रुद्र

UPSI Batch - II 19 Dec.2017

**Ans : (c)** प्रश्नगत विकल्पों में से 'नृप' के समानार्थी शब्द भूप, महीप है। इसके अन्य पर्यायवाची हैं-नृप, नरेश, भूपति, महीपति आदि।

77. नीचे दिए गए विकल्पों में से कौन-सा विकल्प गलत है?

- (a) बादल-मेघ, वायु, समीर  
(b) युद्ध-रण, संग्राम, समर  
(c) सहचर-संगी, साथी, दोस्त  
(d) मत्स्य-मछली, मीन, मकर

UPSI Batch - II 19 Dec.2017

**Ans : (a)** दिए गए विकल्पों में से 'बादल-मेघ, वायु, समीर' पर्यायवाची समूह की दृष्टि से गलत हैं। 'बादल' और 'मेघ' एक-दूसरे के पर्यायवाची हैं, परन्तु 'वायु' एवं 'समीर' हवा के पर्यायवाची हैं। शेष सभी विकल्प पर्यायवाची समूह की दृष्टि से संगत हैं।

78. इनमें से 'तुरंग' किसका समानार्थी शब्द है।

- (a) बिजली (b) घोड़ा  
(c) लहर (d) सरिता

UPSI Batch - I 19 Dec.2017

**Ans. (b) :** 'तुरंग' घोड़ा का समानार्थी शब्द है। घोड़ा के अन्य पर्यायवाची शब्द हैं- वाजि, घोटक, अश्व, हय। बिजली के पर्यायवाची हैं- दामिनी, चपला, चंचला, विद्युत, तड़ित, सौदामिनी, धनवल्ली आदि। सरिता के पर्यायवाची शब्द हैं- नदी, तटिनी, तरंगिणी, वाहिनी, निम्नगा आदि। लहर के पर्यायवाची हैं- तरंग, लहरी, कल्लोल, ऊर्मि, वीचि, हिल्लोल आदि।

79. इनमें से 'जल' का समानार्थी शब्द कौन सा नहीं है?

- (a) नीर (b) अंबु (c) पानी (d) नल

UPSI Batch - I 19 Dec.2017

**Ans. (d) :** 'नल' जल का समानार्थी न होकर, जल का स्रोत है। शेष शब्द नीर, अम्बु, पानी 'जल' के समानार्थी हैं। इसके अन्य पर्यायवाची शब्द हैं- वारि, तोय, सलिल, उदक आदि।

80. इनमें से 'हाथी' का समानार्थी शब्द कौन सा नहीं है?

- (a) हस्त (b) करि  
(c) दंती (d) हस्ती

UPSI Batch - I 19 Dec.2017

**Ans. (a) :** इनमें 'हस्त' हाथी का समानार्थी नहीं है। शेष शब्द- करि, दंती तथा हस्ती 'हाथी' के पर्यायवाची हैं, जबकि 'हस्त' हाथ का पर्यायवाची है। हाथ के अन्य पर्यायवाची हैं- कर, पाणि आदि।

81. आविर्भाव का समानार्थी क्या है?

- (a) विश्लेषण (b) अवतरण  
(c) रूपगत (d) सम्प्रदाय

UPSI Batch - III 16 Dec.2017

**Ans : (b)** 'आविर्भाव' का समानार्थी शब्द 'अवतरण' होगा।

82. इनमें से कौन-सा शब्द "योगदान" शब्द का समानार्थी नहीं है?

- (a) हाथ बँटाना (b) हित  
(c) सहयोग (d) योगदीक्षा

UPSI Batch - III 16 Dec.2017

**Ans : (d)** 'योगदीक्षा' शब्द 'योगदान' शब्द का समानार्थी नहीं है। सहयोग, हाथ बँटाना तथा हित योगदान के समानार्थी हैं।

83. "नाव" का समानार्थी शब्द निम्नलिखित विकल्पों में से कौन-सा नहीं है?

- (a) नौका (b) डोंगी  
(c) तरुणी (d) तरी

UPSI Batch - II 16 Dec.2017

**Ans : (c)** प्रस्तुत विकल्पों के शब्दों में 'नाव' का समानार्थी शब्द 'तरुणी' नहीं होगा। नाव के समानार्थी शब्द हैं- नौका, डोंगी, तरी, तरणी, जलयान आदि। तरुणी के समानार्थी शब्द हैं- युवती, यौवनवती, रमणी, नवयुवती आदि।

84. "चाँदनी" का समानार्थी निम्नलिखित में से कौन-सा नहीं है?

- (a) बिजली (b) ज्योत्स्ना  
(c) चमक (d) रोशनी

UPSI Batch - II 16 Dec.2017

**Ans : (a)** प्रस्तुत शब्दों में 'ज्योत्स्ना' चाँदनी का पर्यायवाची होगा। कौमुदी, जुन्हाई, अंजोरिया आदि चाँदनी के अन्य पर्यायवाची हैं। यहाँ पर 'बिजली' चाँदनी का समानार्थी नहीं है।

85. दिए गए विकल्पों में से "बादल" का समानार्थी शब्द कौन-सा विकल्प है?

- (a) अम्बुज (b) नीरज  
(c) जलज (d) अम्बुद

UPSI Batch - II 16 Dec.2017

**Ans : (d)** बादल का समानार्थी शब्द 'अम्बुद' है। अम्बुज, जलज तथा नीरज 'कमल' के पर्यायवाची हैं। विकल्प (d) सम्यक् उत्तर है।

86. 'नवनीत' शब्द का समानार्थी निम्नलिखित में से कौन-सा है?

- (a) गृह (b) नया चाँद  
(c) ताजा मक्खन (d) जल

UPSI Batch - I 16 Dec.2017

**Ans : (c)** 'नवनीत' का समानार्थी शब्द 'ताजा मक्खन' होगा। मक्खन के अन्य पर्यायवाची शब्द होंगे- दधिसार, माखन इत्यादि।

87. निम्नलिखित में से समानार्थी शब्द का कौन-सा जोड़ा सही नहीं है?

- (a) दाँत - दंत, रदन (b) झंडा - ध्वज, पताका  
(c) कमल - अंबु, आब (d) चाँद - राकेश, शशि

UPSI Batch - I 16 Dec.2017

**Ans : (c)** दिये गये जोड़ों में 'कमल-अंबु, आब' सही जोड़ा नहीं है। 'कमल- अम्बुज, अरविन्द' सही पर्यायवाची जोड़ा है तथा अंबु और आब 'पानी' के पर्यायवाची हैं।

88. 'मुकुल' निम्नलिखित में से किस शब्द का समानार्थी है?

- (a) कमल (b) मीन  
(c) कनक (d) कली

UPSI Batch - I 16 Dec.2017

**Ans : (d)** 'मुकुल' का समानार्थी शब्द 'कली' होता है। शेष तीनों शब्द असंगत हैं। कली के अन्य पर्यायवाची शब्द हैं- कोपल, कलिका, जालक, कोरक, ताम्रपल्लव इत्यादि।

89. दिए गए विकल्पों में से 'काया' शब्द का समानार्थी विकल्प कौन सा है?

- (a) चक्षु (b) तम  
(c) तरु (d) गात

UPSI Batch - III 15 Dec.2017

**Ans. (d) :** 'काया' का समानार्थी शब्द 'गात' है। 'काया' के अन्य समानार्थी शब्द - शरीर, देह, तन, बदन, वपु आदि हैं।

90. 'कोप' और 'रोष' किस शब्द के समानार्थी शब्द हैं?

- (a) मोद (b) हर्ष  
(c) आनंद (d) क्रोध

UPSI Batch - III 15 Dec.2017

**Ans. (d) :** 'कोप' और 'रोष' क्रोध के समानार्थी हैं। क्रोध के पर्यायवाची शब्द-कोप, गुस्सा, अमर्ष, रिस आदि। हर्ष के पर्यायवाची शब्द- आनंद, प्रसन्नता, खुशी, आमोद, आह्लाद आदि।

91. दिए गए विकल्पों में से 'गेह' के समानार्थी शब्द कौन से है?

- (a) तम, तमस, तिमिर (b) सभा, परिषद, गोष्ठी  
(c) कंचन, हेम, स्वर्ण (d) सदन, भवन, निकेतन

UPSI Batch - III 15 Dec.2017



**Ans. (d) :** गेह के समानार्थी शब्द- सदन, भवन, निकेतन, घर, गृह, मकान, आवास आदि हैं।

- | शब्द      | समानार्थी शब्द                            |
|-----------|---|
| 1. अँधेरा | - तम, तमस, तिमिर, ध्वांत                  |
| 2. सोना   | - कंचन, हेम, स्वर्ण, कनक, सुवर्ण          |
| 3. समिति  | - सभा, परिषद, गोष्ठी, संघ, संस्था, मण्डली |

92. 'आमोद' शब्द का समानार्थी शब्द दिए गए विकल्पों में से कौन सा है?

- (a) विकास (b) प्रवीण  
(c) तरिका (d) हर्ष

UPSI Batch - II 15 Dec.2017

**Ans : (d)** 'आमोद' का समानार्थी शब्द 'हर्ष' है।

93. दिए गए विकल्पों में से 'नम्रता' का समानार्थी शब्द कौन सा है?

- (a) अभद्रता (b) विनीत  
(c) साधारण (d) मुलायम

UPSI Batch - I 15 Dec.2017

**Ans : (b)** 'नम्रता' का समानार्थी शब्द 'विनीत' होता है।

94. दिए गए विकल्पों में से 'फितरत' का समानार्थी शब्द कौन सा है?

- (a) समय (b) आराम  
(c) स्वभाव (d) खूबसूरत

UPSI Batch - I 15 Dec.2017

**Ans : (c)** 'फितरत' का समानार्थी शब्द 'स्वभाव' होता है।

95. दिए गए विकल्पों में से कौन सा 'अतुल' का समानार्थी शब्द नहीं है?

- (a) अनुपम (b) अनल  
(c) अनाखा (d) अपूर्व

UPSI Batch - I 15 Dec.2017

**Ans : (b)** दिये गये विकल्पों में 'अतुल' का समानार्थी शब्द अनुपम, अनाखा, अपूर्व हैं; जबकि 'अनल' अतुल का समानार्थी शब्द न होकर 'अग्नि' का समानार्थी शब्द है।

96. दिए गए विकल्पों में से 'चीर' शब्द का समानार्थी शब्द क्या है?

- (a) चीड़ (b) चीरना  
(c) वस्त्र (d) प्राचीर

UPSI Batch - III 14 Dec.2017

**Ans : (c)** 'चीर' का समानार्थी शब्द 'वस्त्र' है। चीर के अन्य समानार्थी शब्द- पट, वसन, अम्बर आदि हैं।

97. दिए गए विकल्पों में से "जंगल" का समानार्थी शब्द कौन-सा है?

- (a) सूनसान (b) अरण्य  
(c) कस्बा (d) नगर

UPSI Batch - III 14 Dec.2017

**Ans : (b)** जंगल का समानार्थी शब्द 'अरण्य' होता है। जंगल के अन्य समानार्थी शब्द- विपिन, कानन, अटवी, कान्तार, वन आदि हैं।

98. "सुयश" का पर्याय बताइए।

- (a) उत्पात (b) सृजन  
(c) सुकीर्ति (d) दिक्

UPSI Batch - III 14 Dec.2017

**Ans : (c)** 'सुयश' का पर्याय है - 'सुकीर्ति'। उत्पात का पर्याय होगा- खुराफात, उपद्रव, शरारत, नटखट।

99. "वसुधा" शब्द का अर्थ बताइए।

- (a) सुधा (b) चन्द्रमा  
(c) प्रकृति (d) धरती

UPSI Batch - III 14 Dec.2017

**Ans : (d)** वसुधा शब्द का अर्थ है- 'धरती'। वसुधा के अन्य समानार्थी शब्द- भू, अचला, मेदिनी, मही, धरणी आदि हैं।

100. दिए गए विकल्पों में से 'लघु' शब्द का समानार्थी शब्द कौन सा विकल्प है?

- (a) छोटा (b) विशाल  
(c) दीर्घ (d) बड़ा

UPSI Batch - II 14 Dec.2017

**Ans : (a)** दिये गये विकल्पों में से 'लघु' का समानार्थी शब्द 'छोटा' होता है। लघु के अन्य पर्याय होंगे- न्यून, थोड़ा, हल्का।

101. दिए गए विकल्पों में से 'केहरी' शब्द का समानार्थी शब्द कौन सा है?

- (a) मतंग (b) केसरी  
(c) कपि (d) हरिण

UPSI Batch - II 14 Dec.2017

**Ans : (b)** 'केहरी' शब्द का आशय 'सिंह' है, जिसका समानार्थी शब्द केसरी (शेर) होता है; जबकि 'मतंग' हाथी का, 'कपि' बन्दर का तथा 'हरिण' हिरन का समानार्थी शब्द है।

102. दिए गए विकल्पों में से 'गोष्ठी' का पर्यायवाची शब्द कौन सा है?

- (a) काया (b) सभा  
(c) कोष (d) कलेवर

UPSI Batch - II 14 Dec.2017

**Ans : (b)** 'गोष्ठी' का पर्यायवाची शब्द 'सभा' होगा। काया तथा कलेवर 'शरीर' के समानार्थी हैं।

103. दिए गए विकल्पों में से 'अरण्य' शब्द का समानार्थी शब्द कौन सा है?

- (a) पावक (b) वारण  
(c) कानन (d) सदन

UPSI Batch - II 14 Dec.2017

**Ans : (c)** 'अरण्य' का समानार्थी शब्द कानन (वन) होगा। पावक 'अग्नि' का तथा सदन 'घर' का समानार्थी शब्द है।

104. दिए गए विकल्पों में 'प्रतिक्रिया' का पर्यायवाची शब्द कौन सा है?

- (a) प्रत्युत्तर (b) भनभनाहट  
(c) बदस्तूर (d) यथानियम

UPSI Batch - I 14 Dec.2017

**Ans : (a)** दिये गये विकल्पों में 'प्रतिक्रिया' शब्द का सही पर्यायवाची 'प्रत्युत्तर' होगा। शेष विकल्प असंगत हैं।

105. दिए गए विकल्पों में 'भाल' का समानार्थी शब्द कौन सा है?

- (a) प्रलय (b) मस्तक  
(c) भाला (d) उन्नत

UPSI Batch - I 14 Dec.2017

**Ans : (b)** 'भाल' शब्द का समानार्थी 'मस्तक' होता है। भाल के अन्य पर्याय हैं- ललाट, कपाल, माथा, पेशानी।

106. दिए गए विकल्पों में 'अकुलाना' का समानार्थी शब्द कौन सा है?

- (a) प्रसन्न होना (b) अभिवादन  
(c) संवरना (d) व्याकुल होना

UPSI Batch - I 14 Dec.2017

**Ans : (d)** 'अकुलाना' का समानार्थी शब्द 'व्याकुल होना' है। शेष तीनों शब्द असंगत हैं।

107. 'विचित्र' के तीन समानार्थी शब्द दिए गए हैं, उस शब्द का चयन करें जो समानार्थी नहीं है।

- (a) अनूठा (b) विलक्षण  
(c) रहस्यमय (d) भिन्न

UPSI Batch - III 13 Dec.2017

**Ans : (c)** 'रहस्यमय' विचित्र का समानार्थी शब्द नहीं है, शेष तीनों शब्द- विलक्षण, अनूठा तथा भिन्न 'विचित्र' के समानार्थी हैं।

108. दिए गए विकल्पों में से 'किशोर' का समानार्थी शब्द कौन सा है?

- (a) कोलाहल (b) पारिवारिक  
(c) समझदार (d) तरुण

UPSI Batch - III 13 Dec.2017

**Ans : (d)** 'किशोर' का समानार्थी शब्द 'तरुण' होता है। किशोर के अन्य पर्याय हैं- युवा, युवक, जवान, नवयुवक, नवजवान।

109. "नदी" का पर्यायवाची शब्द इनमें से कौन सा नहीं है?

- (a) तटिनी (b) नद्य  
(c) सरिता (d) उषा

UPSI Batch - III 13 Dec.2017

**Ans : (d)** प्रस्तुत विकल्पों में से 'उषा' नदी का पर्यायवाची नहीं है बल्कि भार के लाल सूर्य के उदय के समय को उषाकाल कहा जाता है। शेष सभी विकल्प तटिनी, नद्य, सरिता नदी के पर्यायवाची शब्द हैं।

110. "उच्छृंखल" के तीन समानार्थी शब्द दिए गए हैं, एक शब्द समानार्थी नहीं है उस शब्द का चयन करें जो समानार्थी नहीं है-

- (a) भुक्खड़ (b) उदंड  
(c) निरकुश (d) अक्खड़

UPSI Batch - III 13 Dec.2017

**Ans : (a)** उच्छृंखल का समानार्थी शब्द 'भुक्खड़' नहीं होगा, शेष तीनों शब्द उच्छृंखल के समानार्थी शब्द हैं- निरकुश, उदण्ड, अक्खड़।

111. 'विप्र' शब्द का समानार्थी है .....

- (a) सहचर (b) विधाता  
(c) ब्राह्मण (d) याचक

UPSI Batch - II 13 Dec.2017

**Ans : (c)** विप्र के समानार्थी शब्द हैं - ब्राह्मण, भूदेव, पुरोहित, महीसुर, द्विज आदि। विधाता, ब्रह्मा का पर्याय है। ब्रह्मा के अन्य पर्यायवाची शब्द हैं- पितामह, स्वयंभू, विरंचि, स्रष्टा, प्रजापति, लोकेश इत्यादि याचक के पर्यायवाची शब्द है- भिक्षुक, भिखारी, भिखमंगा।

112. निम्न विकल्पों में से कौन-सा 'सरोवर' का पर्यायवाची शब्द नहीं है?

- (a) तड़ाग (b) शतदल  
(c) सर (d) जलाशय

UPSI Batch - II 13 Dec.2017

**Ans : (b)** सरोवर का पर्यायवाची शतदल नहीं है। सरोवर के पर्यायवाची शब्द हैं- तालाब, तड़ाग, सर, ताल, पुष्कर आदि। शतदल का पर्यायवाची 'कमल' होता है।

113. 'लक्ष्मण' का एक अन्य पर्यायवाची शब्द ..... है।

- (a) सुमित्रापुत्र (b) लोकेश  
(c) नरेन्द्र (d) लंकेश

UPSI Batch - II 13 Dec.2017

**Ans : (a)** लक्ष्मण का पर्यायवाची शब्द 'सुमित्रापुत्र' है। लंकेश 'रावण' का तथा नरेन्द्र 'राजा' का पर्यायवाची शब्द है।

114. दिए गए विकल्पों में से "किल्बिष" का समानार्थी शब्द चुनिए।

- (a) भयंकर (b) महाविष  
(c) पाप (d) विषैला

UPSI Batch - I 13 Dec.2017

**Ans : (c)** किल्बिष का समानार्थी शब्द 'पाप' होता है। अन्य समानार्थी शब्द हैं- दोष, अपराध, छल, कपट आदि।

115. दिए गए विकल्पों में से "एषणा" का समानार्थी शब्द चुनिए।

- (a) अभिलाषा (b) लालच  
(c) प्यार (d) लोभ

UPSI Batch - I 13 Dec.2017

**Ans : (a)** 'एषणा' का समानार्थी शब्द 'अभिलाषा' होता है। अभिलाषा के अन्य पर्याय हैं- इच्छा, कामना, चाह, चाहत, ईप्सा, ईहा, आकांक्षा।

116. दिए गए विकल्पों में से 'ऊर्जा' का समानार्थी शब्द चुनिए।

- (a) शक्ति (b) उदग्र  
(c) ऊर्ध्वांग (d) ईधन

UPSI Batch - I 13 Dec.2017

**Ans : (a)** दिए गये विकल्पों में से 'ऊर्जा' का समानार्थी शब्द 'शक्ति' होता है। ऊर्जा के अन्य समानार्थी शब्द हैं- शक्ति, बल, सामर्थ्य, जोर, क्षमता, ताकत आदि।

117. 'पुष्कर' का अर्थ बताइए।

- (a) ट्रेन का नाम (b) मूषक  
(c) नदी का नाम (d) सरोवर

UPSI Batch - III 12 Dec.2017

**Ans : (d)** पुष्कर का अर्थ 'सरोवर' होता है। तालाब, सर, सरोवर, तड़ाग, जलाशय आदि पुष्कर के अन्य पर्यायवाची हैं।

118. 'जटिल' का अर्थ बताइए।

- (a) व्यर्थ (b) गंदा  
(c) असंभव (d) पेचीदा

UPSI Batch - III 12 Dec.2017

**Ans : (d)** जटिल का अर्थ 'पेचीदा' होता है। जटिल के अन्य पर्यायवाची शब्द हैं कठिन, दुर्बोध, दुरूह इत्यादि।

119. 'बोध' शब्द का समानार्थी शब्द कौन सा है?

- (a) अनुभूति (b) विस्मृति  
(c) बोझ (d) शांत

UPSI Batch - III 12 Dec.2017

**Ans : (a)** बोध का समानार्थी शब्द 'अनुभूति' है। अनुभूति एक मानसिक वृत्ति है। अनुभूति के अन्य पर्यायवाची शब्द हैं- अहसास, संवेदना, अनुभव, भाव इत्यादि।

120. 'सरसिज' शब्द का पर्यायवाची शब्द निम्नलिखित में से कौन सा है?

- (a) नलिन (b) नौकर  
(c) आदेश (d) दृग

UPSI Batch - II 12 Dec.2017

**Ans : (a)** 'सरसिज' का पर्यायवाची शब्द 'नलिन' है। नौकर के पर्यायवाची- दास, अनुचर, भृत्य आदि हैं, वहीं दृग का पर्यायवाची अक्षि, नैन, आँख इत्यादि हैं।

121. "रतिपति" शब्द का समानार्थी शब्द पहचानिए।

- (a) निशाचर (b) जगदीश  
(c) पंचशर (d) अलकापुरी

UPSI Batch - II 12 Dec.2017

**Ans : (c)** 'रतिपति' का समानार्थी शब्द 'पंचशर' है, जिसका अर्थ कामदेव है। कामदेव के अन्य पर्यायवाची शब्द हैं- कंदर्प, मदन, अनंग, मन्मथ इत्यादि।

122. दिए गए विकल्पों में से "विपिन" शब्द का समानार्थी शब्द कौन सा है?

- (a) अनल (b) वाजि  
(c) अमी (d) कानन

UPSI Batch - II 12 Dec.2017

**Ans : (d)** 'विपिन' का समानार्थी शब्द 'कानन' है। अनल 'हवा' का, वाजि 'अश्व' का तथा अमी 'अमृत' का समानार्थी है।

123. दिए गए विकल्पों में से 'सुधाकर' किस शब्द का समानार्थी शब्द है?

- (a) धरती (b) चाँद  
(c) हवा (d) रात

UPSI Batch - I 12 Dec.2017

**Ans. (b) :** सुधाकर शब्द 'चाँद' का समानार्थी है। धरती का समानार्थी शब्द - धरा, भू, मही, धरणी इत्यादि। हवा का समानार्थी शब्द - पवन, वात, अनिल इत्यादि। रात का समानार्थी शब्द - निशा, रैन, रात्रि इत्यादि।

124. निम्नलिखित प्रश्न में चार विकल्पों में से, उस विकल्प का चयन करें जो दिए गए शब्द का सही समान अर्थ वाला शब्द है।

शरीर

उ.प्र.पु. कांस्टेबल परीक्षा, 28-01-2019

- (a) कलेवर (b) विटप  
(c) पद्म (d) महिला

**Ans. (a) :** 'शरीर' का सही समानार्थी शब्द कलेवर है। शेष शब्दों के अर्थ इस प्रकार हैं-

शब्द	अर्थ
विटप	वृक्ष
पद्म	सरस्वती
महिला	स्त्री

125. इनमें से कौन-सा शब्द "नदी" का समानार्थी नहीं है?

- (a) वारि (b) निझरिणी  
(c) सरिता (d) तटिनी

UPSI Batch - I 12 Dec.2017

**Ans. (a) :** नदी का समानार्थी शब्द 'वारि' नहीं है, 'वारि' शब्द 'पानी' का समानार्थी है; शेष शब्द नदी के पर्यायवाची हैं।

126. दिए गए विकल्पों में से 'भुजंग' शब्द का समानार्थी शब्द कौन-सा है?

- (a) सर्प, नाग (b) क्षीर, पय  
(c) शैल, भूधर (d) पहाड़, नग

UPSI Batch - I 12 Dec.2017

**Ans. (a) :** 'भुजंग' का समानार्थी शब्द सर्प, नाग है। पर्वत का समानार्थी - भूधर, शैल, पहाड़, नाग। क्षीर का समानार्थी - दूध, पय, गोरस।

#### iv. विलोम

127. 'उत्थान' शब्द का विलोम होता है-

- (a) पतन (b) उड़ान  
(c) अध्व (d) ध्रुव

उ.प्र.पु. कांस्टेबल 18.6.2018 (द्वितीय पाली)

**Ans : (a)** 'उत्थान' का विलोम शब्द 'पतन' होता है।

128. 'शीत' का विलोम होगा-

- (a) ठण्ड (b) गीत  
(c) कृष्ण (d) उष्ण

उ.प्र.पु. कांस्टेबल 18.6.2018 (प्रथम पाली)

**Ans : (d)**

शब्द	विलोम
शीत	उष्ण
कृष्ण	शुक्ल
ठंड	गर्म

129. हमें अनाथ बच्चों की मदद करनी चाहिए। रेखांकित शब्द का विलोम बताइए।

- (a) सनाथ (b) अज्ञ  
(c) अपाहिज (d) जिसका कोई न हो

उ.प्र.पु. कांस्टेबल 19.6.2018 (द्वितीय पाली)

**Ans : (a)**

शब्द	विलोम
1. अनाथ	- सनाथ
2. अज्ञ	- विज्ञ/प्रज्ञ
3. आहूत	- अनाहूत
4. अमर	- मर्त्य

130. 'अग्रज' का सही विलोम क्या होता है?

- (a) अनुज (b) लघु  
(c) छोटा (d) सूक्ष्म

उ.प्र.पु. कांस्टेबल 25.10.2018

<b>Ans. (a) : शब्द</b>	<b>विलोम</b>
अग्रज	अनुज
लघु	गुरु
छोटा	बड़ा
सूक्ष्म	स्थूल

131. इनमें से सही विलोम शब्द युग्म कौन-सा है?

- (a) आदान-प्रदान (b) आदान-निदान  
(c) प्रदान-विदान (d) आदान-समाधान

उ.प्र.पु. कांस्टेबल, 26.10.2018 (प्रथम पाली)

**Ans. (a) :** 'आदान-प्रदान' सही विलोम युग्म है।

132. 'नैसर्गिक' का विलोम है-

- (a) प्राकृतिक (b) अप्राकृतिक  
(c) अस्वाभाविक (d) कृत्रिम

उ.प्र. उपनिरीक्षक, 2001

**Ans : (d)** 'नैसर्गिक' का विलोम 'कृत्रिम' होता है, जबकि प्राकृतिक नैसर्गिक का समानार्थी शब्द है।

133. कौन-सा शब्द 'नवीन' शब्द का विरुद्धार्थी है?

- (a) नया (b) पुराना  
(c) प्राचीन (d) पुरातन

UPSI Batch - III 22 Dec.2017

**Ans. (c) :** 'नवीन' शब्द का विरुद्धार्थी शब्द 'प्राचीन' है। शेष विकल्पों में से 'नया' का विलोम 'पुराना' तथा 'पुरातन' का विलोम 'अधुनातन' होगा।

134. दिए गए विकल्पों में से "निर्माण" शब्द का विरुद्धार्थी शब्द कौन सा है?

- (a) योजना (b) जोड़ना  
(c) बनाना (d) विनाश

UPSI Batch - II 22 Dec.2017

**Ans : (d)** 'निर्माण' का विरुद्धार्थी शब्द 'विनाश' है। 'जोड़ना' का विरुद्धार्थी शब्द 'घटाना', बनाना का विरुद्धार्थी शब्द 'बिगाड़ना' होगा।

135. दिए गए विकल्पों में से "विस्तार" का विलोम शब्द कौन सा है?

- (a) लघु (b) छोटा  
(c) संक्षिप्त (d) बड़ा

UPSI Batch - II 22 Dec.2017

**Ans : (c)** 'विस्तार' का विलोम 'संक्षिप्त' होता है। अन्य शब्दों में से 'लघु' का विलोम गुरु, दीर्घ /महत् तथा छोटा का विलोम बड़ा होगा।

136. निम्नलिखित प्रश्न में, चार विकल्पों में से, दिए गए शब्द के विपरीत अर्थ वाला विकल्प चुनिए।

स्वार्थ  
उपरोक्त कांस्टेबल परीक्षा, 27-01-2019 Shift I

- (a) परमार्थ (b) निःस्वार्थ  
(c) विषाद (d) वरिष्ठ

**Ans : (b)** दिये गये विकल्पों में 'निःस्वार्थ' स्वार्थ शब्द का सम्यक् विपरीतार्थक शब्द है।

137. दिए गए विकल्पों में से "अवनि" का विरुद्धार्थी शब्द कौन सा है?

- (a) अमन (b) चक्षु  
(c) अग्नि (d) अंबर

UPSI Batch - I 22 Dec.2017

**Ans. (d)** : 'अवनि' का विलोम शब्द 'अंबर' होता है। अवनि 'पृथ्वी' का पर्यायवाची शब्द है।

138. दिए गए विकल्पों में से "ऊर्ध्व" शब्द के सही विलोम का चयन कीजिए।

- (a) अधः (b) अन्त  
(c) पुष्ट (d) क्षणिक

UPSI Batch - I 22 Dec.2017

**Ans. (a)** : ऊर्ध्व शब्द का विलोम 'अधः' है। शेष शब्दों के विलोम हैं- अन्त का 'आदि', शाश्वत का 'क्षणिक'।

139. "हमारा 'भावी' जीवन निःसंदेह उज्ज्वल होगा।" में रेखांकित शब्द का विलोम बताइए।

- (a) पूर्व (b) अतीत  
(c) भविष्य (d) वर्तमान

UPSI Batch - III 21 Dec.2017

**Ans. (b)** : 'भावी' का विलोम शब्द 'अतीत' होता है। 'पूर्व' का विलोम 'पश्चिम' तथा 'भविष्य' का विलोम 'भूत' होता है।

140. 'बंधन' शब्द का उचित विलोम शब्द कौन-सा है?

- (a) स्वतंत्र (b) कैद  
(c) मुक्ति (d) बंदी

UPSI Batch - III 21 Dec.2017

**Ans. (c)** : 'बंधन' का उचित विलोम 'मुक्ति' होगा। 'स्वतंत्र' का विलोम 'परतंत्र' होता है।

141. 'अधम' का विरुद्धार्थी शब्द दिए गए विकल्पों में से कौन-सा है?

- (a) नेक (b) उत्तम  
(c) बुरा (d) नारकी

UPSI Batch - II 21 Dec.2017

**Ans. (b)** : 'अधम' का विपरीतार्थक शब्द 'उत्तम' होगा।

शब्द	विलोम
नेक	- बुरा
बुरा	- अच्छा
नारकी	- स्वर्गीय

142. 'अथ' का विरुद्धार्थी शब्द दिए गए विकल्पों में से कौन-सा है?

- (a) इति (b) प्रारंभ (c) पथ (d) जथ

UPSI Batch - II 21 Dec.2017

**Ans. (a)** : दिये गये विकल्पों में से 'अथ' का विरुद्धार्थी शब्द 'इति' है। अन्य शब्द अथ के विलोम नहीं हैं।

143. 'ध्वंस' शब्द का विलोम शब्द क्या है?

- (a) विध्वंस (b) निर्माण  
(c) तुल्य (d) प्राकृतिक

UPSI Batch - I 21 Dec.2017

**Ans : (b)** दिये गये विकल्पों में 'ध्वंस' का विलोम 'निर्माण' होगा। 'तुल्य' का विलोम 'अतुल्य' तथा 'प्राकृतिक' का विलोम 'कृत्रिम' होता है।

144. इनमें कौन सी विपरीत शब्दों की उचित जोड़ी नहीं है?

- (a) अपाच्य - कुपाच्य (b) शुक्ल - कृष्ण  
(c) बर्बर - सभ्य (d) अज्ञ - विज्ञ

UPSI Batch - I 21 Dec.2017

**Ans : (a)** दिये गये विकल्पों में से 'अपाच्य-कुपाच्य' जोड़ा उचित नहीं है, क्योंकि 'कुपाच्य' का विलोम 'सुपाच्य' होता है। शेष विकल्पों की जोड़ी उचित है।

145. 'आयात' किस शब्द का विपरीतार्थी है?

- (a) निर्यात (b) आगमन  
(c) आयत (d) निगमन

UPSI Batch - III 20 Dec.2017

**Ans : (a)** आयात, 'निर्यात' का विपरीतार्थक शब्द है। 'आगमन' का विपरीतार्थक शब्द 'निगमन' होता है।

146. "भवन का अग्र हिस्सा अति भव्य है।" ..... रेखांकित शब्द का विलोम शब्द चुनिए।

- (a) पीछे (b) पश्च  
(c) पृष्ठ (d) आगे

UPSI Batch - III 20 Dec.2017

**Ans : (b)** "भवन का अग्र हिस्सा अति भव्य है।" में 'अग्र' का विलोम 'पश्च' होगा। आगे का विलोम 'पीछे' तथा पृष्ठ का विलोम 'मुख' होगा।

147. दिए गए विकल्पों में से कौन सा विकल्प 'स्मरण' का विलोमार्थी शब्द है?

- (a) अनस्मरण (b) विस्मरण  
(c) अस्मरण (d) अनुस्मरण

UPSI Batch - II 20 Dec.2017

**Ans. (b)** : 'स्मरण' का विलोम शब्द 'विस्मरण' होता है। शेष तीनों असंगत हैं।

148. दिए गए विकल्पों में से कौन सा विकल्प 'संक्षिप्त' का विलोम शब्द है?

- (a) सीमा (b) विकास  
(c) विस्तृत (d) स्थिर

UPSI Batch - II 20 Dec.2017

**Ans. (c)** : 'संक्षिप्त' का विलोम 'विस्तृत' है 'स्थिर' का विलोम 'अस्थिर' तथा विकास का विलोम 'हास' होता है।

149. दिए गए विकल्पों में से कौन सा विकल्प 'उम्मीद' का विलोम शब्द है?  
 (a) आशा (b) असंतोष (c) अवनति (d) मायूसी

UPSI Batch - II 20 Dec.2017

Ans. (d) : 'उम्मीद' का विलोम 'मायूसी' होगा। 'आशा' का विलोम 'निराशा', असंतोष का विलोम 'संतोष' तथा अवनति का विलोम 'उन्नति' होगा।

150. "छिछला" शब्द का विलोम शब्द कौन सा है?  
 (a) गहरा (b) तृप्ति  
 (c) उजाड़ना (d) पीठ

UPSI Batch - I 20 Dec.2017

Ans. (a) : 'छिछला' का विलोम 'गहरा' होता है। उजाड़ना का विलोम 'बसाना', पीठ का विलोम 'पेट' तथा तृप्ति का विलोम 'तृष्णा' है।

151. दिए गए विकल्पों में से "मुर्दनी" शब्द के विपरीतार्थक शब्द का चयन कीजिए।  
 (a) तात्कालिक (b) विषाद  
 (c) स्थायी (d) जीवंतता

UPSI Batch - I 20 Dec.2017

Ans. (d) : "मुर्दनी" शब्द का विपरीतार्थक शब्द 'जीवंतता' है।

शब्द	विलोम
स्थायी	अस्थायी
विषाद	हर्ष
तात्कालिक	दूरगामी

152. दिए गए विकल्पों में से "व्यापक" शब्द का विरुद्धार्थी शब्द चुनिए।  
 (a) विस्तार (b) संकुचित  
 (c) अध्यापक (d) व्यापार

UPSI Batch - III 19 Dec.2017

Ans. (b) : 'व्यापक' का विपरीतार्थक शब्द 'संकुचित' होता है। जबकि विस्तार का विलोम संक्षेप तथा अध्यापक का विलोम अध्यापिका होता है।

153. दिए गए विकल्पों में से कौन सा विकल्प "अपकर्ष" का विरुद्धार्थी शब्द दर्शाता है?  
 (a) चालक (b) उत्कर्ष  
 (c) विस्तार (d) स्थिर

UPSI Batch - III 19 Dec.2017

Ans. (b) : 'अपकर्ष' का विरुद्धार्थी शब्द 'उत्कर्ष' होता है। 'स्थिर' का विलोम शब्द 'अस्थिर' है।

154. दिए गए विकल्पों में से कौन सा विकल्प 'क्रूर' का विरुद्धार्थी शब्द दर्शाता है?  
 (a) सबल (b) दयालु  
 (c) अच्छा (d) बदन

UPSI Batch - III 19 Dec.2017

Ans. (b) : 'क्रूर' का विरुद्धार्थी शब्द 'दयालु' होता है। 'सबल' का विलोम 'निर्बल' तथा 'अच्छा' का विलोम 'बुरा' है।

155. अनुचित विकल्प जोड़ा कौन-सा है?  
 (a) अनुराग-विराग (b) कटु-मधुर  
 (c) उन्नत-उन्नति (d) अल्पज्ञ-बहुज्ञ

UPSI Batch - II 19 Dec.2017

Ans : (c) प्रश्नगत शब्दों का युग्म, विलोम शब्दों का युग्म है, इनमें केवल 'उन्नत-उन्नति' परस्पर विलोम नहीं हैं। उन्नत का विलोम 'अवनत' तथा उन्नति का विलोम 'अवनति' होता है। शेष सभी परस्पर विलोम शब्द हैं।

156. 'पूर्ववर्ती' का विलोम शब्द दिए गए विकल्पों में से कौन-सा है?  
 (a) पूर्वज (b) परव्रत  
 (c) पूर्वव्रत (d) परवर्ती

UPSI Batch - II 19 Dec.2017

Ans : (d) दिए गए विकल्पों में से 'पूर्ववर्ती' का विलोम शब्द 'परवर्ती' होगा। शेष असंगत विकल्प हैं।

157. घर की आय का हिसाब माँ ही रखती है। 'आय' का विलोम.....है।  
 (a) गए (b) खर्च  
 (c) व्यय (d) घटा

UPSI Batch - I 19 Dec.2017

Ans. (c) : 'घर की आय का हिसाब माँ ही रखती है।' वाक्य में प्रयुक्त 'आय' शब्द का विलोम 'व्यय' होता है।

158. 'स्थावर' का विपरीत शब्द क्या है?  
 (a) सेवक (b) जंग  
 (c) क्षुद्र (d) जंगम

UPSI Batch - III 16 Dec.2017

शब्द	विलोम
स्थावर	जंगम
सेवक	स्वामी
क्षुद्र	विशाल, विराट

159. 'आदि' का विलोम शब्द क्या है?  
 (a) अनादि (b) आधी  
 (c) अंत (d) आदी

UPSI Batch - III 16 Dec.2017

Ans : (c) 'आदि' का विलोम शब्द 'अंत' है। शेष विकल्प उपयुक्त नहीं हैं।

160. "साकार" का विपरीत शब्द दिए हुए विकल्पों में से कौन-सा है?  
 (a) विकार (b) निराकार  
 (c) आकार (d) प्रकार

UPSI Batch - II 16 Dec.2017

Ans : (b) 'साकार' का विपरीत शब्द 'निराकार' होगा। जबकि आकार का विलोम निराकार तथा विकार का विलोम अविकार होता है।

161. विलोम शब्दों के अनुचित जोड़े को पहचानिए—  
 (a) लभ्य - अलभ्य (b) शेष - अशेष  
 (c) शिष्ट - परिशिष्ट (d) शीर्ष - तल

UPSI Batch - I 16 Dec.2017

Ans : (c) दिये गये विलोम शब्दों में 'शिष्ट - परिशिष्ट' जोड़ा अनुचित है। शिष्ट का विलोम 'अपशिष्ट' होगा।

162. "मौसम में आर्द्रता छाई हुई है"। रेखांकित शब्द का विलोम शब्द क्या है?  
 (a) शुष्क (b) सूखा  
 (c) आर्द्र (d) गीला

UPSI Batch - I 16 Dec.2017

Ans : (a) 'आर्द्रता' का विलोम 'शुष्क' होगा। 'सूखा' का विलोम 'गीला' होता है।

163. दिए गए विकल्पों में से 'उदय' का विलोम शब्द कौन सा है?  
 (a) अस्त (b) अन्त  
 (c) आदि (d) मंद

UPSI Batch - III 15 Dec.2017

**Ans. (a) :** दिये गये विकल्पों में 'उदय' का विलोम 'अस्त' होता है।

शब्द	विलोम
उदय	अस्त
अन्त	आदि
मंद	द्रुत

164. दिए गए विकल्पों में से 'संधि' शब्द का विलोम शब्द पहचानिए।

- (a) सरस (b) सुगम  
(c) सार्थक (d) विग्रह

UPSI Batch - III 15 Dec.2017

**Ans. (d) :** दिये गये विकल्पों में 'सन्धि' शब्द का विलोम 'विग्रह' होगा। 'सरस' का विलोम 'नीरस', 'सुगम' का विलोम 'दुर्गम' तथा 'सार्थक' का विलोम 'निरर्थक' है।

165. "जड़ का विरुद्धार्थी शब्द दिए गए विकल्पों में से कौन सा है?

- (a) मूल (b) चेतन (c) घास (d) अजड़

UPSI Batch - II 15 Dec.2017

**Ans : (b)** 'जड़' का विरुद्धार्थी शब्द 'चेतन' है। जबकि मूल का विलोम निर्मूल होता है।

166. 'निर्मल' का विलोम शब्द दिए गए विकल्पों में से कौनसा है?

- (a) अभद्र (b) विषम  
(c) मलिन (d) कोमल

UPSI Batch - II 15 Dec.2017

**Ans : (c)** 'निर्मल' का विलोम शब्द 'मलिन' होता है। अभद्र का विलोम 'भद्र', विषम का विलोम 'सम' तथा कोमल का विलोम 'कठोर' होता है।

167. दिए गए विकल्पों में से थल का विरुद्धार्थी शब्द कौन सा है?

- (a) वायु (b) भोज  
(c) जल (d) कपट

UPSI Batch - I 15 Dec.2017

**Ans : (c)** 'थल' का विरुद्धार्थी शब्द 'जल' होगा। जबकि कपट का विलोम निष्कपट होगा।

168. दिए गए विकल्पों में से 'उष्ण' का विरुद्धार्थी शब्द कौन सा है?

- (a) सक्रिय (b) शीत  
(c) उग्र (d) दुष्ट

UPSI Batch - I 15 Dec.2017

**Ans : (b)** 'उष्ण' का विरुद्धार्थी शब्द 'शीत' है। सक्रिय का विलोम 'निष्क्रिय', उग्र का विलोम 'सौम्य' तथा दुष्ट का विलोम 'सज्जन' है।

169. "अतिवृष्टि" का विलोम दिए गए विकल्पों में से कौन-सा है?

- (a) अतीवृष्टि (b) अनीवृष्टि  
(c) अनावृष्टि (d) अनुवृष्टि

UPSI Batch - III 14 Dec.2017

**Ans : (c)** "अतिवृष्टि" का विलोम शब्द 'अनावृष्टि' होता है। शेष विकल्पों की वर्तनी अशुद्ध है।

170. दिए गए विकल्पों में से 'उत्थान' शब्द का विपरीतार्थक शब्द कौन सा है?

- (a) अनिष्ट (b) उत्कर्ष  
(c) चेतन (d) पतन

UPSI Batch - II 14 Dec.2017

**Ans : (d)** दिये गये विकल्पों में से 'उत्थान' का विपरीतार्थक शब्द 'पतन' होता है। उत्कर्ष का विलोम 'अपकर्ष' तथा चेतन का विलोम 'जड़' है।

171. दिए गए विकल्पों में से 'स्तुति' शब्द का विपरीतार्थक शब्द कौन सा है?

- (a) प्रशंसा (b) अशुभ  
(c) शुभ (d) निंदा

UPSI Batch - II 14 Dec.2017

**Ans : (d)** 'स्तुति' का विपरीतार्थक शब्द 'निंदा' होगा। प्रशंसा का विलोम शब्द भी 'निंदा' है। अशुभ का विलोम 'शुभ' होगा।

172. दिए गए विकल्पों में से 'विकीर्ण' शब्द का विपरीतार्थी शब्द कौन सा है?

- (a) एकत्र (b) वितरण  
(c) भीतर (d) विस्तार

UPSI Batch - I 14 Dec.2017

**Ans : (a)** 'विकीर्ण' का विपरीतार्थी शब्द 'एकत्र' (संकीर्ण) होगा। शेष शब्द असंगत हैं।

173. दिए गए विकल्पों में 'प्रचुर' का विलोम शब्द कौन सा है?

- (a) उर्ध्व (b) अल्प  
(c) मृदुल (d) निम्न

UPSI Batch - I 14 Dec.2017

**Ans : (b)** 'प्रचुर' का विलोम 'अल्प' होगा। मृदुल का विलोम 'कठोर' तथा निम्न का विलोम 'उच्च' होगा।

174. दिए गए विकल्पों में से 'गति' का विरुद्धार्थी शब्द कौन सा है?

- (a) मंद (b) आयतन  
(c) दुर्गति (d) प्रगति

UPSI Batch - III 13 Dec.2017

**Ans : (a)** 'गति' का विरुद्धार्थी शब्द 'मंद' होता है।

175. दिए गए विकल्पों में से 'अनुकूल' का विरुद्धार्थी शब्द कौन सा है?

- (a) प्रतिकूल (b) अन्याय  
(c) नियमित (d) नकली

UPSI Batch - III 13 Dec.2017

**Ans : (a)** 'अनुकूल' का विरुद्धार्थी शब्द 'प्रतिकूल' होगा। अन्याय का विलोम 'न्याय', नियमित का विलोम 'अनियमित', असली का विलोम 'नकली' है।

176. 'क्रय' का विपरीतार्थक पहचानिए।

- (a) विक्री (b) खेद  
(c) खरीद (d) विक्रय

UPSI Batch - II 13 Dec.2017

**Ans : (d)** 'क्रय' का विपरीतार्थक शब्द 'विक्रय' होगा। खरीद का विलोम 'विक्री' तथा खेद का विलोम 'प्रसन्नता' है।

177. 'अग्र' का विलोम शब्द ..... है।

- (a) नीचे (b) पश्च  
(c) पूर्व (d) आगे

UPSI Batch - II 13 Dec.2017

**Ans : (b)**

शब्द	विलोम
अग्र	पश्च
नीचे	ऊपर
पूर्व	पश्चिम
आगे	पीछे

178. "महान" का विपरीतार्थक शब्द क्या है?

- (a) वीर (b) धीर  
(c) तुच्छ (d) सज्जन

UPSI Batch - II 13 Dec.2017

Ans : (c) उक्त शब्दों के विपरीतार्थक शब्द हैं-

1. महान -तुच्छ, 2. वीर -कायर, 3. सज्जन-दुर्जन, शठ, खल,  
4. धीर- अधीर

179. दिए गए विकल्पों में से "कृपण" का विरुद्धार्थी शब्द चुनिए।

- (a) तंगदिल (b) उदार  
(c) कंजूस (d) उधार

UPSI Batch - I 13 Dec.2017

Ans : (b) दिए गए विकल्पों में से 'कृपण' का विरुद्धार्थी शब्द 'उदार' होगा। 'कंजूस' कृपण का तद्भव रूप है।

180. दिए गए विकल्पों में से "उपार्जित" का विरुद्धार्थी शब्द चुनिए।

- (a) अर्जित (b) विसर्जित  
(c) सृजित (d) अनुपार्जित

UPSI Batch - I 13 Dec.2017

Ans : (d) 'उपार्जित' का विरुद्धार्थी या विलोम 'अनुपार्जित' होगा। जबकि अर्जित का विलोम अनर्जित तथा सृजन का विलोम संहार होता है।

181. 'सुप्त' का विरुद्धार्थी शब्द बताइए।

- (a) पौरस्य (b) घालक  
(c) जागृत (d) गरमी

UPSI Batch - III 12 Dec.2017

Ans : (c) 'सुप्त' का विरुद्धार्थी शब्द 'जागृत' है। 'ठंडी' का विलोम 'गरमी' तथा पौरस्य का विलोम पाश्चात्य है।

182. 'गाढा' शब्द का विलोम बताइए।

- (a) सुख (b) पतला  
(c) ढीठ (d) गड्ढा

UPSI Batch - III 12 Dec.2017

Ans : (b) 'गाढा' का विलोम 'पतला' होता है। 'सुख' का विलोम 'दुख' तथा 'ढीठ' का विलोम 'संकोची' होता है।

183. "उन्नति" शब्द का विलोम पहचानिए।

- (a) प्रोन्नति (b) असफल  
(c) पतन (d) अवनति

UPSI Batch - II 12 Dec.2017

Ans : (d) 'उन्नति' शब्द का विलोम 'अवनति' होगा। 'असफल' का विलोम 'सफल' तथा 'पतन' का विलोम 'उत्थान' है।

184. दिए गए विकल्पों में से "ऋजु" का विरुद्धार्थी शब्द कौन सा है?

- (a) सुर (b) वक्र  
(c) सरस (d) मिथ्या

UPSI Batch - II 12 Dec.2017

Ans : (b) "ऋजु" का विरुद्धार्थी शब्द 'वक्र' है। 'सुर' का विलोम 'असुर' तथा 'सरस' का विलोम 'नीरस' होता है।

185. दिए गए विकल्पों में से "तीव्र" का विपरीतार्थक शब्द कौन-सा है?

- (a) तेज (b) सरल  
(c) धीमा (d) मंद

UPSI Batch - I 12 Dec.2017

Ans. (d) : 'तीव्र' का विपरीतार्थक शब्द 'मंद' है।

'सरल' का विपरीत शब्द है- कठिन, कुटिल  
'तेज' का विलोम है- धीमा

186. इनमें से असंगत विलोम शब्द का जोड़ा कौन-सा है?

- (a) गुप्त-प्रकट (b) कुटिल-सरल  
(c) दोस्त-सखा (d) गुरु-लघु

UPSI Batch - I 12 Dec.2017

Ans. (c) : 'दोस्त- सखा' युग्म विलोम की दृष्टि से असंगत है, क्योंकि 'दोस्त' का विलोम 'दुश्मन' होता है। शेष विलोम युग्म के जोड़े संगत हैं।

187. कर्कश स्वभाव की दीप्ति की मित्रता....स्वभाव की अनीता से बहुत पुरानी है।

- (a) कोमल (b) कटु  
(c) निष्ठुर (d) असभ्य

उ.प्र. उपनिरीक्षक, 2001

Ans : (a) दिये गये वाक्य में रिक्त स्थान पर 'कोमल' शब्द भरा जायेगा। क्योंकि इस वाक्य में दो स्वभावों की तुलना की जा रही है। अतः विदित है कि 'कर्कश' का विपरीतार्थक शब्द 'कोमल' होता है।

188. विजय के साथ किसी की....जुड़ी रहती है।

- (a) खुशी (b) मेहनत  
(c) वीरता (d) पराजय

उ.प्र. उपनिरीक्षक, 2001

Ans : (d) दिये गये वाक्य में रिक्त स्थान पर 'पराजय' शब्द भरा जायेगा क्योंकि 'विजय' का विपरीतार्थक शब्द 'पराजय' होता है।

189. भजन की सभा में धनी और ....साथ-साथ बैठते हैं।

- (a) विद्वान (b) विवेकी (c) निर्धन (d) पापी

उ.प्र. उपनिरीक्षक, 2001

Ans : (c) प्रश्नगत विकल्पों के आधार पर दिये गये वाक्य में रिक्त स्थान पर 'निर्धन' सबसे उपयुक्त शब्द है क्योंकि यह धनी का विपरीतार्थक शब्द है।

190. इस संक्षिप्त गद्यांश की....व्याख्या कीजिए।

- (a) सरल (b) विस्तृत  
(c) अपने शब्दों में (d) भावपूर्ण

उ.प्र. उपनिरीक्षक, 2001

Ans : (b) दिये गये वाक्य में रिक्त स्थान पर 'विस्तृत' शब्द भरा जायेगा क्योंकि 'संक्षिप्त' का विपरीतार्थक शब्द 'विस्तृत' होता है। अन्य सभी विकल्प विपरीतार्थक शब्द की दृष्टि से तर्क संगत नहीं हैं।

191. निम्नलिखित प्रश्न में, चार विकल्पों में से, दिए गए शब्द के विपरीत अर्थ वाला विकल्प चुनिए।

संन्यासी

30 प्र० पु० कांस्टेबल परीक्षा, 28-01-2019

- (a) गृहस्थ (b) वैरागी (c) शिष्ट (d) सुलभ

Ans. (a) : संन्यासी का सम्यक विपरीतार्थक शब्द 'गृहस्थ' है। शेष विकल्पों के विलोम निम्नवत् हैं-

शब्द	विलोम
वैरागी	अनुरागी
शिष्ट	अशिष्ट
सुलभ	दुर्लभ

192. ....व्यक्तित्व की सुधा ने कैसा अद्भुत मूक अभिनय किया?

- (a) सबल (b) गंभीर  
(c) निर्बल (d) वाचाल

उ.प्र. उपनिरीक्षक, 2001

**Ans : (d)** प्रश्नगत विकल्पों के आधार पर दिये गये वाक्य में रिक्त स्थान पर 'वाचाल' शब्द सर्वाधिक उपयुक्त है क्योंकि मूक शब्द का सम्यक् विपरीतार्थक 'वाचाल' होता है। अन्य सभी विकल्प वाक्य की दृष्टि से असंगत हैं।

## v. अनेकार्थक

193. अर्क के लिए बेमेल शब्द पहचानिए

- (a) अफवन (b) काढ़ा  
(c) अंतर (d) सूर्य

उ.प्र. उपनिरीक्षक मृतक आश्रित, 2016

**Ans : (c)** अर्क के लिये बेमेल शब्द 'अंतर' है। अफवन, काढ़ा, सूर्य सभी 'अर्क' के अनेकार्थी शब्द हैं।

194. 'कर' का अर्थ नहीं होता है—

- (a) सूर्य (b) हाथ  
(c) किरण (d) टैक्स

उ.प्र.पु. कांस्टेबल 18.6.2018 (प्रथम पाली)

**Ans : (a)** प्रश्नगत विकल्पों में 'कर' का अर्थ 'सूर्य' नहीं होगा। 'कर' एक अनेकार्थी शब्द है इसके अन्य अर्थ— हाथ, टैक्स, किरण, सूँढ़ आदि हैं।

195. निम्नलिखित शब्दों में से कौन-सा शब्द अनेकार्थी नहीं है?

- (a) कनक (b) अनंत  
(c) महावीर (d) हत्या

उ.प्र.पु. कांस्टेबल 19.6.2018 (द्वितीय पाली)

**Ans : (d)** 'हत्या' अनेकार्थी शब्द नहीं है।

शब्द अनेक अर्थ

- कनक - सोना, धतूरा, गेहूँ.....
- अनंत - आकाश, असीम, विष्णु, अविनाशी.....
- महावीर - हनुमान, बलवान, 24वें जैन तीर्थंकर

196. निम्नलिखित प्रश्न में, चार विकल्प दिए गए हैं जिनमें एक शब्द दिए गए अनेकार्थी शब्द का अर्थ है। उस शब्द को चुनें।

मुद्रा

उ.प्र.पु. कांस्टेबल परीक्षा, 28-01-2019

- (a) रूप (b) भाग  
(c) पर्वत (d) गोद

**Ans. (a)** : 'मुद्रा' के अनेकार्थी शब्दों के सन्दर्भ में 'रूप' सर्वाधिक उपयुक्त विकल्प है। मुद्रा के अनेकार्थी शब्दों के अन्तर्गत सिक्का, मोहर, अँगूठी, छापा, चिह्न, आकृति हैं। भाग के अन्तर्गत - भाग्य, हिस्सा, विभाजन।

197. निम्नलिखित प्रश्न में, चार विकल्प दिए गए हैं जिनमें से एक शब्द दिए गए अनेकार्थी शब्द का एक अर्थ है। उस शब्द को चुनें—

अरुण

उ.प्र.पु. कांस्टेबल परीक्षा, 27-01-2019Shift II

- (a) सूर्य (b) आकाश  
(c) सोना (d) गोद

**Ans : (a)** दिये गये विकल्पों में अरुण का एक अर्थ 'सूर्य' है। 'अरुण' के अन्य अर्थ हैं— लाल रंग, सुख, प्रातःकालीन सूर्य।

198. निम्नलिखित प्रश्न में, चार विकल्प दिए गए हैं जिनमें से एक शब्द दिए गए अनेकार्थी शब्द का एक अर्थ है। उस शब्द को चुनें—

कनक

उ.प्र.पु. कांस्टेबल परीक्षा, 27-01-2019Shift I

- (a) सोना (b) चाँदी  
(c) चावल (d) कंगन

**Ans : (a)** दिये गये विकल्पों में 'कनक' का सर्वाधिक उपयुक्त अनेकार्थी शब्द 'सोना' है। 'कनक' के अन्य अनेकार्थी शब्द धतूरा, गेहूँ, पलाश इत्यादि हैं।

199. 'और' शब्द के अनेकार्थी शब्द—समूह का चयन कीजिए—

- (a) अन्य-उसका (b) दूसरा-तथा  
(c) सब-परंतु (d) परंतु-अपना

उ.प्र.पु. कांस्टेबल, 26.10.2018 (प्रथम पाली)

**Ans. (b)** : 'और' शब्द का अनेकार्थी शब्द समूह— 'दूसरा-तथा' है।

## vi. वाक्यांशों के स्थान पर एक शब्द

200. दिए गए विकल्पों में से कौन सा विकल्प 'निशीथ' का अर्थ है?

- (a) भानु (b) आधी रात  
(c) चन्द्रमा (d) निशा में स्थिर रहना

UPSI Batch - II 20 Dec.2017

**Ans. (b)** : 'निशीथ' का अर्थ 'आधी रात' है। 'भानु' सूर्य का पर्याय शब्द है। भानु का पर्यायवाची होगा-रवि, दिनकर, दिवाकर, सविता, पतंग, आदित्य, अर्क, प्रभाकर।

201. 'सब कुछ जानने वाला' वाक्यांश के लिए एक शब्द है—

- (a) बहुज्ञ (b) सर्वज्ञ  
(c) अत्यज्ञ (d) अज्ञ

उ.प्र.पु. कांस्टेबल 18.6.2018 (द्वितीय पाली)

**Ans : (b)**

वाक्यांश	एक शब्द
सब कुछ जानने वाला	— सर्वज्ञ
बहुत कुछ जानने वाला	— बहुज्ञ
कुछ न जानने वाला	— अज्ञ

202. आयु में बड़े व्यक्ति को क्या कहेंगे?

- (a) पूजनीय (b) ज्येष्ठ  
(c) वरिष्ठ (d) कनिष्ठ

उ.प्र. उपनिरीक्षक, 2001

**Ans : (b)** आयु में बड़े व्यक्ति को 'ज्येष्ठ' कहते हैं जबकि जो पूजा करने योग्य हो उसे 'पूजनीय' तथा जो पद, उम्र आदि के विचारों से, औरों से अपेक्षाकृत छोटा हो उसे 'कनिष्ठ' कहते हैं।

203. 'जो कठिनाई से मिलता है' के लिए एक शब्द होगा—

- (a) दुर्गम (b) दुर्लभ  
(c) अगम (d) सुलभ

उ.प्र.पु. कांस्टेबल 18.6.2018 (प्रथम पाली)



<b>Ans : (b)</b>	
<b>वाक्यांश</b>	<b>एक शब्द</b>
जो कठिनाई से मिलता है	- दुर्लभ
जिसमें जाना या जिसे समझना कठिन हो	- दुर्गम
जो आसानी से प्राप्त हो सके	- सुलभ

204. 'जिनका सम्बन्ध अध्यात्म से है'— के लिए एक ही शब्द होगा :

- (a) आध्यात्मिक (b) धार्मिक  
(c) शास्त्रीय (d) नैतिक

उ.प्र.पु. कांस्टेबल 19.6.2018 (द्वितीय पाली)

<b>Ans : (a)</b>	
<b>वाक्यांश</b>	<b>एक शब्द</b>
जिसका संबंध अध्यात्म से है	- आध्यात्मिक
जिसका संबंध धर्म से है	- धार्मिक
जिसका संबंध शास्त्र से है	- शास्त्रीय

205. निम्नलिखित प्रश्न में, चार विकल्प दिए गए हैं जिनमें से उस विकल्प का चयन करें जो शब्द/वाक्य का सबसे अच्छा 'एक शब्द' विकल्प है। जो किसी भी स्थिति में टाला न जा सके -

उ.प्र.पु. कांस्टेबल परीक्षा, 27-01-2019 Shift II

- (a) असंभव (b) संभव  
(c) अनिवार्य (d) आजीवन

**Ans : (c)** 'जो किसी भी स्थिति में टाला जा सके' के लिए एक शब्द 'अनिवार्य' है जबकि जिसे करना संभव न हो वाक्यांश के लिए एक शब्द असंभव होगा।

206. 'अपने जीवन पर स्वयं लिखी कथा' वाक्यांश के लिए एक शब्द होगा—

- (a) रेचाचित्र (b) संस्मरण  
(c) आत्मग्लानि (d) आत्मकथा

उ.प्र.पु. कांस्टेबल 25.10.2018

**Ans. (d) :** 'अपने जीवन पर स्वयं लिखी गयी कथा' के लिए एक शब्द— 'आत्मकथा' होगा। शेष विकल्प असंगत हैं।

207. 'जो काम करना कठिन हो' वाक्यांश के लिए एक शब्द लिखिए—

- (a) दुष्कर (b) दूभर  
(c) कठिन (d) असंभव

उ.प्र.पु. कांस्टेबल, 26.10.2018 (प्रथम पाली)

**Ans. (a) :** 'जो काम करना कठिन हो' के लिए एक शब्द 'दुष्कर' तथा जो काम करना 'संभव' ना हो, के लिए शब्द 'असंभव' होगा।

208. आँखों के सामने घटित घटना पर विश्वास तो करना ही पड़ेगा।

वाक्य के रेखांकित अंश के लिये एक शब्द बताइये।

- (a) प्रत्यक्ष (b) प्रवर्चन  
(c) प्रारूपतः (d) प्रत्येक

उ.प्र. उपनिरीक्षक, 2001

**Ans : (a)** 'आँखों के सामने घटित घटना' के लिए एक शब्द 'प्रत्यक्ष' होगा। अन्य सभी विकल्प वाक्य की दृष्टि से तर्क संगत नहीं हैं।

निर्देश- रेखांकित शब्दों के लिए सही शब्द का चयन कीजिए।

209. दोपहर के समय नीता आराम कर रही थी।

- (a) अग्रगण्य (b) प्रातःकाल  
(c) मध्याह्न (d) कालिग्रह

उ.प्र. उपनिरीक्षक, 2001

**Ans : (c)** 'दोपहर के समय' के लिए सही शब्द 'मध्याह्न' होगा जबकि 'दोपहर के पूर्व का समय' के लिए एक शब्द 'पूर्वाह्न' तथा दोपहर के बाद के लिए एक शब्द अपारह्न होगा।

210. कलभ—

- (a) भैंस का बच्चा (b) कुते का बच्चा  
(c) मुरगी का बच्चा (d) हाथी का बच्चा

उ.प्र. उपनिरीक्षक मृतक आश्रित, 2016

**Ans : (d)** अनेक शब्दों के लिए एक शब्द—

- हाथी का बच्चा - कलभ  
मुरगी का बच्चा - चूजा  
कुते का बच्चा - पिल्ला  
भैंस का बच्चा - कटाह

211. निम्नलिखित प्रश्न में, चार विकल्प दिए गए हैं जिनमें से उस विकल्प का चयन करें जो दिए गए शब्द/वाक्य का सबसे अच्छा 'एक शब्द' विकल्प है।

उपकार को मानने वाला

उ.प्र.पु. कांस्टेबल परीक्षा, 27-01-2019 Shift I

- (a) कृतज्ञ (b) कृतघ्न (c) परोपकारी (d) धर्मज्ञ

**Ans : (a)** दिये गये विकल्पों में 'उपकार को मानने वाला' के लिए सर्वाधिक उपयुक्त एक शब्द 'कृतज्ञ' कहलाता है। उपकार को न मानने वाला कृतघ्न, धर्म को जानने वाला- धर्मज्ञ, परोपकार करने वाला-परोपकारी

212. 'मोक्ष की इच्छा रखने वाला' क्या कहलाता है?

- (a) कर्मठ (b) मुमुक्षु  
(c) उत्सुक (d) जिज्ञासु

UPSI Batch - III 21 Dec.2017

**Ans. (b) :**

<b>वाक्यांश</b>	<b>एक शब्द</b>
मोक्ष की इच्छा रखने वाला	- मुमुक्षु
कार्य में संलग्न रहने वाला	- कर्मठ
जानने की इच्छा रखने वाला	- जिज्ञासु

213. निम्नलिखित प्रश्न में, चार विकल्प दिए गए हैं जिनमें से उस विकल्प का चयन करें जो शब्द/वाक्य का सबसे अच्छा 'एक शब्द' विकल्प है।

रात में घूमने वाला

उ.प्र.पु. कांस्टेबल परीक्षा, 28-01-2019

- (a) भ्रमणीय (b) तपस्वी  
(c) निशाचर (d) अचर

**Ans. (c) :** 'रात में घूमने वाला' के लिए सर्वाधिक उपयुक्त एक शब्द 'निशाचर' है। तप करने वाला - 'तपस्वी' जो वस्तु चलने वाली न हो 'अचर'।

214. "अल्पहारी" शब्द के लिए उचित वाक्यांश छांटिए।

- (a) जो कंदमूल खाता हो (b) जो फल खाता हो।  
(c) जो पकवान खाता हो (d) जो कम खाता हो

UPSI Batch - II 12 Dec.2017

**Ans : (d)** अल्पहारी - जो कम खाता हो।  
फलाहारी - जो फल खाता हो।

## vii. समरूपी भिन्नार्थक शब्द

215. 'अनिल-अनल' का सही अर्थ देने वाला शब्द युग्म है-

- (a) वायु-अग्नि (b) अग्नि-वायु  
(c) हवा-पानी (d) आग-पानी

उ.प्र.पु. कांस्टेबल 18.6.2018 ( प्रथम पाली )

**Ans : (a)** दिये गये विकल्पों के आधार पर 'अनिल-अनल' का सही अर्थ देने वाला शब्द युग्म- 'वायु-अग्नि' होगा।

- वायु का पर्यायवाची शब्द- अनिल, हवा, पवन, समीर, वात, मारुत आदि।
- अग्नि का पर्यायवाची शब्द- अनल, पावक, दहन, वैश्वानर, धूमकेतु, कृशानु, आग आदि।

216. कौन-सा जोड़ा समरूपी भिन्नार्थक है?

- (a) अवधि - अवधी  
(b) अनुचर - नौकर  
(c) आदि - अन्त  
(d) अभिनय - नाटक

उ.प्र.पु. कांस्टेबल 19.6.2018 ( द्वितीय पाली )

**Ans : (a)** दिये गये विकल्पों में समरूपी भिन्नार्थक शब्द 'अवधि-अवधी' है।

अवधि का अर्थ- काल, समय  
अवधी का अर्थ- अवध क्षेत्र की भाषा

217. 'अन्न-अन्य' शब्द-युग्म के सही अर्थ भेद का चयन कीजिए।

- (a) अनाज-दूसरा (b) अनाज-फल  
(c) पेड़-पौधे (d) दूसरा-पराया

उ.प्र.पु. कांस्टेबल 25.10.2018

**Ans. (a) :** दिये गये विकल्पों में 'अन्न-अन्य' शब्द युग्म का अर्थ- 'अनाज-दूसरा' होगा।

## viii. अशुद्ध वाक्यों को शुद्ध करना

218. निम्नलिखित में से अशुद्ध वाक्य छाँटिए-

- (a) कृष्णाजी के अनेकों नाम हैं  
(b) पुस्तक बहुत ही उपयोगी होती है  
(c) शोभना बहुत मीठा गायी है  
(d) मैं अभ्यास कर रहा हूँ

उ.प्र.पु. कांस्टेबल 18.6.2018 ( द्वितीय पाली )

**Ans : (a)** दिये गये वाक्यों में अशुद्ध वाक्य है- 'कृष्णाजी के अनेकों नाम हैं।' इसका शुद्ध रूप होगा- 'कृष्णा जी के अनेक नाम हैं।' 'अनेकों' का प्रयोग गलत है।

219. 'मैंने घर जाना था।' वाक्य में अशुद्ध अंश है-

- (a) मैंने (b) घर  
(c) जाना (d) था।

उ.प्र.पु. कांस्टेबल 18.6.2018 ( प्रथम पाली )

**Ans : (a)** 'मैंने घर जाना था।' वाक्य में अशुद्ध अंश 'मैंने' है। इस वाक्य में 'मैंने' की जगह 'मुझे' शब्द प्रयुक्त होगा। अतः शुद्ध वाक्य 'मुझे घर जाना था।' होगा।

220. निम्नलिखित में से कौन-सा वाक्य अशुद्ध है?

- (a) आज मैं यही रहूँगा।  
(b) सज्जन लोग भला ही सोचते हैं।  
(c) क्या तुम कॉलेज जाते हो?  
(d) अभी तक पत्र नहीं मिला है।

उ.प्र.पु. कांस्टेबल 19.6.2018 ( द्वितीय पाली )

**Ans : (a)** दिये गये विकल्पों में वाक्य 'आज मैं यही रहूँगा' अशुद्ध है, जिसका शुद्ध रूप 'आज मैं यहाँ रहूँगा' है। अन्य सभी विकल्प वाक्य शुद्ध रूप में हैं।

221. "मैंने मेरे को सुधार लिया है।" वाक्य में किस प्रकार की अशुद्धि है?

- (a) कारक (b) सर्वनाम  
(c) लिंग (d) वचन

UPSI Batch - II 16 Dec.2017

**Ans : (b)** 'मैंने मेरे को सुधार लिया है।' इस वाक्य में सर्वनाम की अशुद्धि है। इसका शुद्ध रूप होगा- 'मैंने अपने को सुधार लिया है।'

222. 'मुझे आज खाने का मन नहीं होती है।'

उपर्युक्त वाक्य में अशुद्ध अंश स्पष्ट कीजिए।

- (a) मुझे (b) आज  
(c) खाने का (d) मन नहीं होती है।

उ.प्र.पु. कांस्टेबल 19.6.2018 ( द्वितीय पाली )

**Ans : (d)** दिये गये वाक्य में अशुद्ध अंश के रूप में 'मन नहीं होती है' को चिन्हित किया गया है, जिसका शुद्ध वाक्य रूप- 'मुझे आज खाने का मन नहीं है' होगा।

223. निम्नलिखित प्रश्न में, चार विकल्पों में से, उस सही विकल्प का चयन करें जो अशुद्ध वाक्य के शुद्ध रूप का सबसे अच्छा विकल्प है।

आप नानी के घर जाओ

उ०प्र०पु० कांस्टेबल परीक्षा, 27-01-2019Shift II

- (a) आप नानी के घर जाइये  
(b) आप नानी घर जाओ  
(c) आप ने नानी के घर जाना है  
(d) आप नानी के घर जावो

**Ans : (a)** दिये गये विकल्पों में इस अशुद्ध वाक्य का शुद्ध रूप है- 'आप नानी के घर जाइये।' 'आप' आदरसूचक सर्वनाम है जिसके साथ बहुवचन का क्रिया रूप प्रयोग करते हैं।

224. निम्न चार विकल्पों में से शुद्ध वर्तनी वाला शब्द पहचानिये-

उ०प्र०पु० कांस्टेबल परीक्षा, 27-01-2019Shift I

- (a) कृष्ण (b) क्रष्ण  
(c) कृषण (d) कृशण

**Ans :** (a) दिये गये विकल्पों में 'कृष्ण' शुद्ध वर्तनी वाला शब्द है। शेष सभी विकल्प अशुद्ध हैं।

225. "उन्होंने कहाँ जाना है?" वाक्य में किस प्रकार की अशुद्धि है?

- (a) सर्वनाम सम्बन्धी (b) संज्ञा सम्बन्धी  
(c) क्रिया सम्बन्धी (d) विशेषण सम्बन्धी

उ.प्र.पु. कांस्टेबल 25.10.2018

**Ans. (a) :** 'उन्होंने कहाँ जाना है' वाक्य में सर्वनाम संबंधी अशुद्धि है, जिसका शुद्ध रूप 'उसे कहाँ जाना है?' होगा।

226. "यह रास्ता द्रुगम है, सावधानी पूर्वक चलें।" वाक्य में दी गई त्रुटि का उचित रूप पहचानिए।

- (a) दुरगम (b) दुर्गम  
(c) रंदुर्गम (d) दुग्रम

UPSI Batch - III 14 Dec.2017

**Ans : (b)** "यह रास्ता द्रुगम है, सावधानी पूर्वक चलें" वाक्य में 'द्रुगम' शब्द त्रुटिपूर्ण है, जिसका सही रूप है- 'दुर्गम'।

227. "हमारा समाज उन्नति के पथ में है"-इस वाक्य में किस प्रकार की अशुद्धि है?

- (a) वचन (b) कारक  
(c) संज्ञा (d) लिंग

UPSI Batch - III 21 Dec.2017

**Ans. (b) :** दिये गये वाक्य में कारक संबंधी अशुद्धि है। दिये गये वाक्य में 'पथ में' प्रयोग किया गया है जिसके स्थान पर 'पथ पर' होना चाहिए। शुद्ध वाक्य होगा - "हमारा समाज उन्नति के पथ पर है।"

228. "हनुमान ने संजीवनी बूटी से लक्ष्मण के लिए होश लाये।" वाक्य में की त्रुटि का आधार पहचानिए।

- (a) कारक (b) वचन  
(c) विशेषण (d) लिंग

UPSI Batch - I 16 Dec.2017

**Ans : (a)** दिये गये वाक्य में कारक की विभक्ति की त्रुटि है। अतः शुद्ध वाक्य इस प्रकार होगा- "हनुमान ने संजीवनी बूटी से लक्ष्मण को होश में लाये।"

229. दिए गए वाक्यों में से सही वाक्य बताइए।

- (a) हरिष सज्जन आदमि है। (b) हरीश सज्जन व्यक्ति है।  
(c) हरीस सज्जन है। (d) हरीष सज्जन पुरुष है।

UPSI Batch - I 19 Dec.2017

**Ans. (\*) :** पहला वाक्य वर्तनी की दृष्टि से त्रुटिपूर्ण है, दूसरे वाक्य में 'सज्जन' अच्छे व्यक्ति का द्योतक है, तब इसके साथ 'व्यक्ति' शब्द का प्रयोग निरर्थक है, अतः तो यह वाक्य भी त्रुटिपूर्ण है। तीसरा वाक्य भी वर्तनी की दृष्टि से त्रुटिपूर्ण प्रतीत होता है। इसी तरह चौथा वाक्य 'जन' और 'पुरुष' का एक साथ प्रयोग होने के कारण त्रुटिपूर्ण है। इस वाक्य का शुद्ध रूप होगा- हरीश सज्जन है।

230. सभी मिलकर स्कूल जाता है।-वाक्य का शुद्ध रूप होगा-

- (a) सभी मिलकर स्कूल गए।  
(b) सभी मिलकर साथ स्कूल जाते हैं।  
(c) सभी मिलकर स्कूल जाते हैं।  
(d) सभी साथ स्कूल जाते हैं।

उ.प्र.पु. कांस्टेबल, 26.10.2018 ( प्रथम पाली )

**Ans. (d) :** 'सभी मिलकर स्कूल जाता है।' वाक्य अशुद्ध है। इसका शुद्ध रूप 'सभी साथ स्कूल जाते हैं।' होगा।

231. सही वाक्य है-

- (a) आपकी कृपा-पत्र मिली (b) आपका कृपा-पत्र मिला  
(c) आपकी कृपा-पत्र मिला (d) आपका कृपा-पत्र मिली

उ.प्र. उपनिरीक्षक मृतक आश्रित, 2016

**Ans : (b)** दिये गये विकल्पों में 'आपका कृपा-पत्र मिला' सर्वाधिक शुद्ध वाक्य है। अन्य सभी वाक्य अशुद्ध हैं, क्योंकि 'पत्र' पुल्लिंग शब्द है, जिसके कारण सर्वनाम और सहायक क्रिया भी पुल्लिंग की होगी।

232. निम्नलिखित वाक्यों में से कौन सा वाक्य शुद्ध है?

- (a) निरपराधी को दंड देना उचित नहीं है  
(b) न्यायालय ने उसको निर्दोषी ठहराया  
(c) न्यायालय ने उसको निर्दोष बनाया  
(d) न्यायालय ने उसको अपराधी लगाया

UPSI Batch - III 22 Dec.2017

**Ans. (a) :** दिये गये विकल्पों में 'निरपराधी को दण्ड देना उचित नहीं है।' शुद्ध वाक्य है, इसके अतिरिक्त सभी वाक्य अशुद्ध हैं।

233. निम्नलिखित प्रश्न में, चार विकल्पों में से, उस सही विकल्प का चयन करें जो अशुद्ध वाक्य के शुद्ध रूप का सबसे अच्छा विकल्प है।

घूमना सुबह अच्छा है।

30 प्र० पु० कांस्टेबल परीक्षा, 27-01-2019 Shift I

- (a) घूमना अच्छा है सुबह (b) घूमना सुबह है अच्छा  
(c) सुबह अच्छा है घूमना (d) सुबह घूमना अच्छा है।

**Ans : (d)** 'सुबह घूमना अच्छा है।' - यह वाक्य दिये गये सारे विकल्पों में सर्वाधिक शुद्ध रूप में प्रस्तुत है।

234. उचित एवं शुद्ध वाक्य पहचानिए।

- (a) लड़किएँ सेब खा रही हैं।  
(b) लड़कियों सेब खा रही हैं।  
(c) लड़कियाँ सेब खा रही हैं।  
(d) लड़की सेब खा रही हैं।

UPSI Batch - II 22 Dec.2017

**Ans : (c)** दिये गये विकल्पों में 'लड़कियाँ सेब खा रही है।' शुद्ध एवं उचित वाक्य है। इसके अतिरिक्त सभी विकल्प अशुद्ध हैं।

235. "घर पर सब कुशल पूर्वक है"। वाक्य में किस प्रकार की अशुद्धि है?

- (a) लिंग (b) कारक  
(c) सर्वनाम (d) संज्ञा

UPSI Batch - II 22 Dec.2017

**Ans : (b)** 'घर पर सब कुशल पूर्वक है।' इस वाक्य में कारक अशुद्ध है। इसका शुद्ध रूप 'घर में सब कुशल पूर्वक हैं।' होगा।

236. योजक चिह्न का सही उदाहरण कौन सा है?

उपरोक्त कांस्टेबल परीक्षा, 27-01-2019 Shift I

- (a) शिवाजी और शिवेश भाई-बहन है
- (b) हेमा, गुनगुन, माया सहेलियाँ है
- (c) रोहन ने कहा - मुझे पढ़ाई करनी है
- (d) मैं घूमने जा रही हूँ

**Ans :** (a) दिये गये विकल्पों 'शिवाजी और शिवेश भाई-बहन है।' इस वाक्य में योजक चिह्न भाई और बहन के मध्य लगा हुआ है जो उचित है। योजक चिह्न सामान्यतः दो शब्दों को जोड़ता है और दोनों को मिलाकर एक समस्त पद बनाता है, लेकिन दोनों का स्वतंत्र अस्तित्व बना रहता है; जैसे- माता-पिता।

237. दिए गए वाक्यों में त्रुटिहीन वाक्य कौनसा है?

- (a) शरीर से ताकत होनी चाहिए।
- (b) शरीर के अंदर ताकत होनी चाहिए।
- (c) शरीर में ताकत होनी चाहिए।
- (d) शरीर पर ताकत होनी चाहिए।

UPSI Batch - I 22 Dec.2017

**Ans. (c) :** दिये गये वाक्यों में 'शरीर में ताकत होनी चाहिए।' वाक्य त्रुटिहीन है। शेष सभी वाक्य व्याकरण की दृष्टि से अशुद्ध हैं।

238. निम्न वाक्यों में एक वाक्य व्याकरण की दृष्टि से शुद्ध है, पहचानिए।

- (a) कई सालों से निर्मला के मन में तीर्थयात्राओं की बड़ी लालसा थी।
- (b) गर्मी की उमस के बाद वर्षा शुरू हुई।
- (c) विश्वनाथ अपने परिवारियों के साथ किसी महानगर में एक छोटे तंग मकान में रहता है।
- (d) यदि हमने जीवन में सब कुछ प्राप्त करना है, तो पुरुषार्थ को अपने जीवन का लक्ष्य बनाना चाहिए।

UPSI Batch - I 22 Dec.2017

**Ans. (b) :** दिये गये वाक्यों में 'गर्मी की उमस के बाद वर्षा शुरू हुई।' वाक्य व्याकरण की दृष्टि से शुद्ध है। अन्य सभी वाक्य अशुद्ध हैं।

239. निम्नलिखित वाक्यों में से कौनसा कथन अशुद्ध है।

- (a) हमारे पास समय कम है।
- (b) कल लोगों की भीड़ जमेगी
- (c) कहाँ जाना है?
- (d) शायद बारिश हो रही है।

UPSI Batch - III 21 Dec.2017

**Ans. (b) :** दिये गये वाक्यों में 'कल लोगों की भीड़ जमेगी।' अशुद्ध वाक्य है, जिसका शुद्ध रूप इस प्रकार है - 'कल लोगों की भीड़ इकट्ठा होगी।'

240. निम्नलिखित वाक्यों में से अशुद्ध वाक्य पहचानिए।

- (a) उसे जल्दी घर जाना था।
- (b) मुझे वहाँ नहीं जाना है।
- (c) वे लोग जा रहे हैं।
- (d) पिता ने मेरे से कहा।

UPSI Batch - III 21 Dec.2017

**Ans. (d) :** दिये गये वाक्यों में अशुद्ध वाक्य- 'पिता ने मेरे से कहा।' है, इसका शुद्ध रूप - 'पिता ने मुझसे कहा।' होगा।

241. "मेरे से पढ़ा नहीं जाता।" इस त्रुटियुक्त वाक्य के लिए निम्नलिखित में से शुद्ध वाक्य पहचानें।

- (a) मेरे को पढ़ा नहीं जाएगा। (b) मैंने पढ़ा नहीं जा रहा।
- (c) मुझे पढ़ा नहीं जाएगा। (d) मुझसे पढ़ा नहीं जाता।

UPSI Batch - II 21 Dec.2017

**Ans. (d) :** दिये गये विकल्पों में शुद्ध वाक्य है- 'मुझसे पढ़ा नहीं जाता।' इसके अतिरिक्त अन्य विकल्प अशुद्ध हैं।

242. "राजा ने चोर को मृत्यु दंड की सजा दी" वाक्य में क्या त्रुटि है?

- (a) सजा दी (b) मृत्यु दंड
- (c) चोर को (d) राजा ने

UPSI Batch - II 21 Dec.2017

**Ans. (a) :** दिये गये वाक्य में 'सजा दी' में त्रुटि है, क्योंकि दण्ड में 'सजा' का भाव अंतर्निहित है। पुनः 'सजा' का प्रयोग गलत है। अतः शुद्ध वाक्य इस प्रकार का होगा- 'राजा ने चोर को मृत्युदण्ड दिया।'

243. "मैंने अपना हस्ताक्षर कर दिया।" इस त्रुटियुक्त वाक्य के लिए निम्नलिखित में से शुद्ध वाक्य पहचानें।

- (a) मैंने हस्ताक्षर कर दिया।
- (b) मैंने अपने हस्ताक्षर कर दिए।
- (c) मैंने अपना हस्ताक्षर कर दिए।
- (d) मैंने हस्ताक्षर कर दिए।

UPSI Batch - II 21 Dec.2017

**Ans. (d) :** 'हस्ताक्षर' नित्य बहुवचन शब्द है, इसलिए क्रिया भी बहुवचन की होगी। अतः शुद्ध वाक्य 'मैंने हस्ताक्षर कर दिए' होगा।

244. "विहान कब आया।" वाक्य में त्रुटि बताए।

- (a) मात्रा (b) व्याकरण
- (c) विराम चिह्न (d) काल

UPSI Batch - II 21 Dec.2017

**Ans. (c) :** दिये गये विकल्पों में विराम चिह्न की त्रुटि है। यहाँ पूर्णविराम चिह्न की जगह प्रश्नवाचक (?) चिह्न का प्रयोग होगा। अतः "विहान कब आया।" वाक्य का शुद्ध रूप "विहान कब आया?" होगा।

245. निम्नलिखित वाक्यों में से शुद्ध वाक्य चुनिए-

- (a) वे अब झगड़ा करेंगे, ऐसी आशा है
- (b) यात्री अत्यंत दूर से आए हैं
- (c) बेफिजूल मत झगड़ो
- (d) मेरे पास कहानियों की अनेक पुस्तकें हैं

UPSI Batch - I 21 Dec.2017

**Ans : (d)** दिये गये विकल्पों में शुद्ध वाक्य हैं- 'मेरे पास कहानियों की अनेक पुस्तकें हैं।' इसके अतिरिक्त अन्य वाक्य अशुद्ध हैं।

**246. निम्नलिखित वाक्यों में से शुद्ध वाक्य का चयन कीजिए।**

- (a) उसने वहाँ पहुँचकर शोर मचाया।
- (b) उसका घर मेरे को मालुम नहीं।
- (c) मैंने यह कब बोला।
- (d) मेरे से मत उलझो, घर जाओ।

**UPSI Batch - III 20 Dec.2017**

**Ans : (a)** 'उसने वहाँ पहुँचकर शोर मचाया।' शुद्ध वाक्य है। इसके अतिरिक्त शेष वाक्य अशुद्ध हैं।

**247. दिए गए विकल्पों में से शुद्ध वाक्य छांटिये।**

- (a) मेरे जूतों तुमसे अच्छे हैं।
- (b) वह शायद से आज आयेगा।
- (c) गाँधी जी ईश्वर के पक्के भक्त थे।
- (d) चाकू से बच्चों को काटकर फल दो।

**UPSI Batch - II 20 Dec.2017**

**Ans. (c)** : दिये गये विकल्पों में 'गाँधी जी ईश्वर के पक्के भक्त थे।' शुद्ध वाक्य है। इसके अतिरिक्त सभी वाक्य त्रुटिपूर्ण हैं।

**248. निम्न में से किस विकल्प में त्रुटि नहीं है?**

- (a) उस कागज पर मैंने हस्ताक्षर कर दिए।
- (b) उस कागज पर मैंने हस्ताक्षर कर दिया।
- (c) मैंने उस कागज में हस्ताक्षर कर दिए।
- (d) मैंने हस्ताक्षर कर दिया उस कागज पर।

**UPSI Batch - II 20 Dec.2017**

**Ans. (a)** : दिये गये विकल्पों में 'उस कागज पर मैंने हस्ताक्षर कर दिये।' शुद्ध वाक्य है। इसके अतिरिक्त सभी वाक्य अशुद्ध हैं।

**249. दिए गए विकल्पों में से सही वाक्य का चयन करें।**

- (a) तलवार एक उपयोगी अस्त्र है।
- (b) तलवार एक उपयोगी फौलाद है।
- (c) तलवार एक उपयोगी शस्त्र है।
- (d) तलवार एक उपयोगी शास्त्र है।

**UPSI Batch - II 20 Dec.2017**

**Ans. (c)** : दिये गये वाक्यों में 'तलवार एक उपयोगी शस्त्र है।' वाक्य शुद्ध है, क्योंकि हाथ में लेकर लड़े जाने वाले हथियार को 'शस्त्र' जबकि हाथ से फेंक कर चलाये जाने वाले हथियार को 'अस्त्र' कहा जाता है। शेष वाक्य अशुद्ध हैं।

**250. निम्नलिखित वाक्य को ध्यान से पढ़ें और तय करें की कौन-से हिस्से में त्रुटि है?**

'आधुनिक परिवार का एक हिस्सा बनकर जिंदगी मानसिक तनाव से गुजर गई है।'

- (a) एक हिस्सा बनकर।
- (b) गुजर गई है।
- (c) जिंदगी मानसिक तनाव से।
- (d) आधुनिक परिवार का।

**UPSI Batch - I 20 Dec.2017**

**Ans. (b)** : "आधुनिक परिवार का एक हिस्सा बनकर जिंदगी मानसिक तनाव से गुजर गई है।" वाक्य में त्रुटिपूर्ण हिस्से के रूप में 'गुजर गई है' को चिन्हित किया गया है। अतः शुद्ध वाक्य विन्यास है- 'आधुनिक परिवार का एक हिस्सा बन कर जिंदगी मानसिक तनाव से गुजर रही है।'

**251. "नेताजी ने आजाद हिन्द फौजी का नियंत्रण किया।" वाक्य की त्रुटियाँ सुधारें।**

- (a) नेताजी ने आजाद हिन्द फौज का नेतृत्व किया
- (b) नेताजी ने आजाद हिन्द फौज का निर्भय किया।
- (c) नेताजी ने आजाद हिन्द फौज का नियंत्रण किया।
- (d) नेताजी ने आजाद हिन्द फौजी का नियंत्रण किया।

**UPSI Batch - I 20 Dec.2017**

**Ans. (a)** : अशुद्ध वाक्य "नेता जी ने आजाद हिन्द फौजी का नियंत्रण किया।" का शुद्ध रूप - "नेता जी ने आजाद हिन्द फौज का नेतृत्व किया।" है। अतः विकल्प (a) सर्वाधिक उपयुक्त वाक्य है।

**252. "यद्यपि वह बीमार था; परन्तु वह मेला गया।" वाक्य की त्रुटियाँ सुधारें।**

- (a) यद्यपि वह बीमार था; लेकिन वह मेला गया।
- (b) यद्यपि का बिमार था; फिर भी वह मेला गया।
- (c) यद्यपि वह बीमार था; तथापि वह मेला गया।
- (d) यद्यपि वह बीमार था; किन्तु वह मेला गया।

**UPSI Batch - I 20 Dec.2017**

**Ans. (c)** :

अशुद्ध वाक्य - "यद्यपि वह बीमार; परन्तु वह मेला गया।" शुद्ध वाक्य- यद्यपि वह बीमार था, तथापि वह मेला गया।

**253. निम्नलिखित वाक्य को ध्यान से पढ़ें और तय करें की कौन-से हिस्से में त्रुटि है?**

'तेनालीराम ने कहीं सुना था की एक दुष्ट आदमी साधु का भेष बनाकर लोगों को अपने जाल में फंसा लेता है।'

- (a) तेनालीराम ने कहीं सुना था।
- (b) की एक दुष्ट आदमी साधु।
- (c) को अपने जाल में फंसा लेता है।
- (d) का भेष बनाकर लोगों।

**UPSI Batch - I 20 Dec.2017**

**Ans. (b)** : दिये गये वाक्य में अशुद्ध भाग के रूप में 'की एक दुष्ट आदमी साधु' को चिन्हित किया गया है। इसमें 'दुष्ट' शब्द वर्तनी की दृष्टि से अशुद्ध है। अतः यह वाक्य इस प्रकार शुद्ध रूप में लिखा जायेगा- 'तेनालीराम ने कहीं सुना था कि एक दुष्ट आदमी साधु का भेष बनाकर लोगों को अपने जाल में फंसा लेता है।'

**254. चार विकल्पों में से शुद्ध वाक्य चुनिए।**

- (a) आकाशवाणी से यह समाचार कहा गया।
- (b) आकाशवाणी से यह समाचार सुनाया गया।
- (c) आकाशवाणी से यह समाचार प्रसारित किया गया।
- (d) आकाशवाणी से यह समाचार बताया गया।

**UPSI Batch - I 20 Dec.2017**

**Ans. (c) :** दिये गये विकल्पों में 'आकाश वाणी से यह समाचार प्रसारित किया गया' वाक्य शुद्ध है। शेष सभी वाक्य अशुद्ध हैं।

**255. "बगीचे की सुंदरता अनूठा है।" सही वाक्य का चयन करें।**

- बगीचे की सुंदरता अनूठा है।
- बगीचे का सुंदरता अनूठी है।
- बगीचे की सुंदरता अनूठी है।
- बगीचे की सुंदरता अनूठा है।

**UPSI Batch - I 20 Dec.2017**

**Ans. (c) :** प्रश्नगत अशुद्ध वाक्य का शुद्ध रूप "बगीचे की सुंदरता अनूठी है" होगा।

**256. निम्न वाक्यों में एक वाक्य व्याकरण की दृष्टि से शुद्ध नहीं है, पहचानिए।**

- कभी-कभी सिर्फ एक शब्द, एक वाक्य या एक विचार हमारी जिंदगी बदल सकता है।
- कई बार हम कोई चीज से प्रेरित होकर कोई ऐसा काम शुरू कर देते हैं पर उसे पूरा नहीं कर पाते।
- सत्य बोलने के लिये कोई तैयारी नहीं करनी पड़ती, सच हमेशा दिल से निकलता है।
- स्वर्ग या नरक में जाने की कुंजी भगवान ने हमारे हाथ में दे रखी है।

**UPSI Batch - III 19 Dec.2017**

**Ans. (b) :** 'कई बार हम कोई चीज से प्रेरित होकर कोई ऐसा काम शुरू कर देते हैं पर उसे पूरा नहीं कर पाते' यह वाक्य शुद्ध नहीं है। अन्य सभी वाक्य शुद्ध हैं। इस वाक्य का शुद्ध रूप कुछ इस प्रकार होना चाहिए— 'कई बार हम किसी चीज से प्रेरित होकर विशेष कार्य शुरू करते हैं, किन्तु उसे पूरा नहीं कर पाते'।

**257. निम्न वाक्यों में एक वाक्य व्याकरण की दृष्टि से शुद्ध है, पहचानिए।**

- विश्वनाथ अपने परिवारियों के साथ किसी महानगर में एक छोटे तंग मकान में रहता है।
- यदि हमें जीवन में कुछ प्राप्त करना है, तो पुरुषार्थ को अपने जीवन का लक्ष्य बनाना चाहिए।
- कई सालों से निर्मला के मन में तीर्थयात्राओं की बड़ी लालसा थी।
- गर्मी की उमस होने के बाद वर्षा शुरू होने को हुई।

**UPSI Batch - III 19 Dec.2017**

**Ans. (b) :** "यदि हमें जीवन में कुछ प्राप्त करना है, तो पुरुषार्थ को जीवन का लक्ष्य बनाना चाहिए।" यह वाक्य व्याकरण की दृष्टि से शुद्ध है। शेष तीनों वाक्य व्याकरण की दृष्टि से अशुद्ध हैं।

**258. निम्न वाक्यों में एक वाक्य व्याकरण की दृष्टि से शुद्ध नहीं है, पहचानिए।**

- हमारे जीवन में सोच-विचार का बहुत महत्व होता है।
- मन बंदर की भाँति होता है, सदैव एक स्थान से दूसरे स्थान पर छलांग लगाता है।
- आप फल आहार से अपनी आँतें साफ कर सकते हैं।
- एकता का किला सबसे सुरक्षित होता है।

**UPSI Batch - III 19 Dec.2017**

**Ans. (c) :** 'आप फल आहार से अपनी आँतें साफ कर सकते हैं।' यह अशुद्ध वाक्य है। इसका शुद्ध रूप 'आप फलाहार से अपनी आँतें साफ कर सकते हैं' होगा। इसके अतिरिक्त सभी विकल्प शुद्ध हैं।

**259. निम्नलिखित में से विभक्ति सम्बन्धी त्रुटि वाला वाक्य पहचानिए।**

- रामा घर को जाती हैं।
- राधा बाजार जाती है।
- राधिका पुस्तक पढ़ रही है।
- राम घर जाता है।

**UPSI Batch - II 19 Dec.2017**

**Ans : (a)** दिये गये विकल्पों में "रामा घर को जाती है।" –वाक्य में 'को' विभक्ति चिह्न का प्रयोग निरर्थक एवं त्रुटिपूर्ण है। शेष वाक्य शुद्ध रूप में हैं।

**260. निम्नलिखित में से अशुद्ध वाक्य का चुनाव कीजिए।**

- हमें किसी से कुछ नहीं कहना
- मुझे वही सामान लेना है
- कल तुमको कहाँ जाना है।
- जिसे देखो, वह व्यस्त है।

**UPSI Batch - II 19 Dec.2017**

**Ans : (c)** दिये गये विकल्पों में 'कल तुमको कहाँ जाना है।' वाक्य त्रुटिपूर्ण है। 'तुमको' के स्थान पर 'तुम्हें' एवं पूर्णविराम (।) के स्थान पर प्रश्नवाचक (?) चिह्न प्रयुक्त होगा और शुद्ध वाक्य बनेगा—'कल तुम्हें कहाँ जाना है?'

**261. 'यह निबंध मैं लिखा हूँ,' इस अशुद्ध वाक्य के लिए निम्न में से शुद्ध वाक्य का चयन कीजिए।**

- मैंने यह निबंध लिखा हूँ।
- मैं यह निबंध लिखा हूँ।
- यह निबंध मैंने लिखा है।
- यह निबंध मैं लिखा हूँ।

**UPSI Batch - I 19 Dec.2017**

**Ans. (c) :** 'यह निबंध मैं लिखा हूँ।' इस अशुद्ध वाक्य का शुद्ध रूप है— 'यह निबंध मैंने लिखा है।' अतः विकल्प (c) सम्यक् उत्तर है।

**262. दिये गए वाक्यों में सही वाक्य बताइए।**

- यद्यपि वह बीमार था, तथापि वह मेले में गया।
- यद्यपि वह बीमार था, फिर भी वह मेला गया।
- यद्यपि वह बीमार था, परन्तु वह मेला गया।
- यद्यपि वह बीमार था, तो भी वह मेला गया।

**UPSI Batch - I 19 Dec.2017**

**Ans. (c) :** दिये गये विकल्पों में से 'यद्यपि वह बीमार था, परन्तु वह मेला गया' सर्वाधिक शुद्ध वाक्य है। शेष सभी वाक्य त्रुटिपूर्ण हैं।

**263. दिए गए वाक्यों में से सही वाक्य बताइए।**

- उनका अंग-अंग काटा गया
- उसका अंग-अंग काटा गया
- उनके अंग-अंग काटे गये
- उसके अंग-अंग काटे गए

**UPSI Batch - I 19 Dec.2017**

**Ans. (d) :** दिए गए वाक्यों में से सही वाक्य है—“उसके अंग-अंग काटे गए।” “उनका अंग-अंग काटा गया” वाक्य कर्ता और क्रिया के वचन में भेद होने के कारण त्रुटिपूर्ण है। वाक्य में लिंग, वचन और पुरुष के अनुसार कर्ता-क्रिया का परस्पर संबंध होना चाहिए अन्यथा वाक्य त्रुटिपूर्ण होता है।

**264. कौन-सा विकल्प उद्धरण चिह्न का है?**

**उ०प्र०पु० कांस्टेबल परीक्षा, 28-01-2019**

- (a) पद्म श्री ‘श्रीमती श्यामा चोना’  
 (b) माँ ने कहा-बेटा सदा उन्नति करो  
 (c) वाह! कितना मजा आ रहा है  
 (d) तुम्हारी परीक्षा कब से शुरू है?

**Ans. (a) :** दिये गये वाक्यों में सही उद्धरण चिह्न वाला वाक्य पद्मश्री ‘श्रीमती श्यामा चोना’ है। शेष वाक्य उद्धरण चिह्न के मानक पूर्ण नहीं करते हैं।

**265. ‘वह बेक्ती नियाय प्रिय था।’ वर्तनीगत त्रुटि सुधारें।**

- (a) वह व्यक्त न्याय प्रिय था।  
 (b) वह व्यक्ती नियाय प्रिय था।  
 (c) वह व्यक्ति नियाय प्रिय था।  
 (d) वह व्यक्ति न्यायप्रिय था।

**UPSI Batch - III 16 Dec.2017**

**Ans : (d)** ‘वह बेक्ती नियाय प्रिय था’ इस वाक्य में वर्तनीगत त्रुटि है। इसका शुद्ध रूप होगा— ‘वह व्यक्ति न्यायप्रिय था’। अतः विकल्प (d) सम्यक् उत्तर है।

**266. “मैं आप पर श्रद्धा करती हूँ।” प्रस्तुत वाक्य में त्रुटि है, जिसका शुद्ध रूप कोई एक विकल्प में है, वह विकल्प कौन-सा है?**

- (a) मैं आपमें श्रद्धा करती हूँ।  
 (b) मैं आपकी श्रद्धा रखती हूँ।  
 (c) मैं आपको श्रद्धा करती हूँ।  
 (d) मैं आपके प्रति श्रद्धा रखती हूँ।

**UPSI Batch - II 16 Dec.2017**

**Ans : (d)** दिये गये विकल्पों में विकल्प (d) ‘मैं आपके प्रति श्रद्धा रखती हूँ’ सम्यक् उत्तर है तथा दिये गये वाक्य का शुद्ध रूप भी है।

**267. “वह, तुम और हम बाजार जाएँगे।” वाक्य को शुद्ध कीजिए।**

- (a) तुम, वह और हम बाजार जाएँगे।  
 (b) वह, तुम और हम बाजार जाएँगे।  
 (c) हम, तुम और वह बाजार जाएँगे।  
 (d) वह, हम और तुम बाजार जाएँगे।

**UPSI Batch - II 16 Dec.2017**

**Ans : (c)** प्रश्नगत वाक्य “वह, तुम और हम बाजार जाएँगे” का शुद्ध रूप इस प्रकार है, “हम, तुम और वह बाजार जाएँगे।” अतः विकल्प (c) सम्यक् उत्तर है।

**268. निम्नलिखित वाक्यों में से अशुद्ध वाक्य का चयन कीजिये।**

- (a) वे भारत के भावी प्रधानमंत्री हैं।  
 (b) वह दण्ड देने योग्य है।  
 (c) वह सोमवार को आयेगा।  
 (d) उसकी कमीज नई है।

**UPSI Batch - I 16 Dec.2017**

**Ans : (b)** दिये गये विकल्पों में ‘वह दण्ड देने योग्य है।’ वाक्य अशुद्ध है, जिसका शुद्ध रूप है— ‘वह दण्ड के योग्य है।’ शेष वाक्य शुद्ध हैं।

**269. निम्नलिखित वाक्य के किस भाग त्रुटि है?**

**रूस का समुद्र किनारे जमा हो रहे बर्फ के इन गोलों का रहस्य क्या है?**

- (a) बर्फ के इन गोलों का (b) रूस का समुद्र किनारे  
 (c) जमा हो रहे (d) रहस्य क्या है?

**UPSI Batch - III 15 Dec.2017**

**Ans. (b) :** प्रश्नगत वाक्य में अशुद्ध भाग के रूप में ‘रूस का समुद्र किनारे’ को चिह्नित किया गया है। इस वाक्य का शुद्ध रूप ‘रूस के समुद्र किनारे जमा हो रहे बर्फ के इन गोलों का रहस्य क्या है?’ होगा।

**270. नीचे दिए गए 4 वाक्यों में से गलत वाक्य की पहचान कीजिए।**

- (a) कुत्ता चिल्ला रहा है। (b) नदियां गा रही है।  
 (c) कोयल कूक रही है। (d) घोड़ा हिनहिना रहा है।

**UPSI Batch - III 15 Dec.2017**

**Ans. (a) :** दिये गये विकल्पों में ‘कुत्ता चिल्ला रहा है’ वाक्य गलत है क्योंकि कुत्ता चिल्लाता नहीं, भौंकता है। अन्य विकल्पों में जन्तुओं की ध्वनियाँ सम्बन्धित जन्तुओं के साथ सुसंगत हैं। जैसे—कोयल कूकती है, घोड़ा हिनहिनाता है।

**271. दिए गए विकल्पों में से शुद्ध वाक्य पहचानिए।**

- (a) मजदूरों को अनेक काम है  
 (b) मजदूरों को अनेकों काम हैं  
 (c) मजदूरों को अनेकों काम है  
 (d) मजदूरों को अनेक काम हैं

**UPSI Batch - II 15 Dec.2017**

**Ans : (d)** दिये गये विकल्पों में से शुद्ध वाक्य है— “मजदूरों को अनेक काम हैं।” शेष सभी वाक्य अशुद्ध हैं।

**272. निम्नलिखित वाक्यों में से शुद्ध वाक्य पहचानिए**

- (a) जब तुम फोन करोगे तो मैं आऊँगा  
 (b) वह बहुत तेज-तेज दौड़कर चला गया  
 (c) बुराई को बढ़ावा नहीं दो  
 (d) देश के लिए उसने अपना सर्वस्व न्योछावर कर दिया

**UPSI Batch - II 15 Dec.2017**

**Ans : (a)** प्रश्नगत विकल्पों में ‘जब तुम फोन करोगे तो मैं आऊँगा’ वाक्य सर्वाधिक शुद्ध है। शेष वाक्यों का शुद्ध रूप निम्नवत है—

अशुद्ध वाक्य	शुद्ध वाक्य
वह बहुत तेज-तेज दौड़कर चला गया	वह बहुत तेज दौड़कर चला गया
बुराई को बढ़ावा नहीं दो	बुराई को बढ़ावा मत दो
देश के लिए उसने अपना सर्वस्व न्योछावर कर दिया	देश के लिए उसने सर्वस्व न्योछावर कर दिया

273. निम्नलिखित वाक्यों में से शुद्ध वाक्य पहचानिए।

- (a) आसमान को घने बादल छापे हुए हैं  
 (b) आसमान पर घने बादल छापे हुए हैं  
 (c) आसमान से घने बादल छापे हुए हैं  
 (d) आसमान में घने बादल छापे हुए हैं

UPSI Batch - II 15 Dec.2017

Ans : (d) दिये गये विकल्पों में शुद्ध वाक्य है- “आसमान में घने बादल छापे हुए हैं।” अन्य सभी वाक्य अशुद्ध हैं।

274. निम्न वाक्य के किस भाग में त्रुटि है?

देशप्रेम के कारण ही किसी देश के निवासियों में उसके देश के प्रति श्रद्धा की भावना जागृत होती है।

- (a) देश के निवासियों में  
 (b) उसके देश के प्रति श्रद्धा  
 (c) देशप्रेम के कारण ही किसी  
 (d) की भावना जागृत होती है।

UPSI Batch - II 15 Dec.2017

Ans : (b) प्रश्नगत वाक्य में अशुद्ध भाग के रूप में ‘उसके देश के प्रति श्रद्धा’ को चिह्नित किया गया है। ‘देश’ की वर्तनी अशुद्ध है प्रस्तुत वाक्य का शुद्ध रूप निम्नवत् है- ‘देश प्रेम के कारण ही किसी देश के निवासियों में उस देश के प्रति श्रद्धा की भावना जागृत होती है।’

275. निम्नलिखित वाक्यों में से शुद्ध वाक्य पहचानिए।

- (a) श्री राम और रावण के बीच घोर युद्ध हुआ।  
 (b) यह लड़की ने कोई काम ठीक से नहीं किया  
 (c) रविवार को हम चर्च को जाते हैं  
 (d) दुर्जन लोगों को सुधारना कठिन है

UPSI Batch - II 15 Dec.2017

Ans : (a) प्रश्नगत विकल्पों में ‘श्रीराम और रावण के बीच घोर युद्ध हुआ।’ वाक्य सर्वाधिक शुद्ध है। शेष वाक्यों का शुद्ध रूप निम्नवत् है-

अशुद्ध वाक्य	शुद्ध वाक्य
यह लड़की ने कोई काम ठीक से नहीं किया।	इस लड़की ने कोई काम ठीक से नहीं किया।
रविवार को हम चर्च को जाते हैं।	रविवार को हम चर्च जाते हैं।
दुर्जन लोगों का सुधारना कठिन है।	दुर्जन को सुधारना कठिन है।

276. निम्न वाक्य में कौन से हिस्से में त्रुटि रह गयी है?

करवा चौथ के व्रत की पूर्ण वर्णन वामन पुराण में किया गया है।

- (a) करवा चौथ के  
 (b) में किया गया है  
 (c) व्रत की पूर्ण  
 (d) वर्णन वामन पुराण

UPSI Batch - I 15 Dec.2017

Ans : (c) प्रश्नगत वाक्य में अशुद्ध भाग के रूप में ‘व्रत की पूर्ण’ को चिह्नित किया गया है। इस वाक्य का शुद्ध रूप निम्नवत् है- ‘करवा चौथ के व्रत का पूर्ण वर्णन वामन पुराण में किया गया है।’

277. निम्न वाक्यों में एक वाक्य व्याकरण की दृष्टि से अशुद्ध है, पहचानिए-

- (a) शुष्क इलाकों में पानी की आपूर्ति के लिये बारिश या बर्फबारी बढ़ाई जा सकती है  
 (b) युद्ध के समय गीता को लिखना कृष्ण के ही बस की बात थी  
 (c) स्वयं वे भी अपनी बिमारी को लेकर दुखी थे  
 (d) हम जानते हैं कि सूर्य ऊर्जा का एक अथाह भण्डार है।

UPSI Batch - I 15 Dec.2017

Ans : (c) दिये गये विकल्पों में अशुद्ध वाक्य - ‘स्वयं वे भी अपनी बिमारी को लेकर दुखी थे’ है।

इसका शुद्ध वाक्य- ‘स्वयं वे भी अपनी बीमारी के कारण दुखी थे’ है।

278. निम्न वाक्यों में एक वाक्य व्याकरण की दृष्टि से अशुद्ध है, पहचानिए-

- (a) शादी के कार्यक्रम दस दिनों तक चलता रहा।  
 (b) भारतीय परंपरा के अनुसार मनुष्य को परम सत्ता का साक्षात् ज्ञान हो सकता है।  
 (c) जब जातिवाद पनपता है, तो वह किसी दूसरी जाति के खिलाफ ही पनपता है।  
 (d) महाभारत हिन्दुओं का एक प्रमुख काव्य ग्रंथ है।

UPSI Batch - I 15 Dec.2017

Ans : (a) दिये गये वाक्यों में ‘शादी के कार्यक्रम दस दिनों तक चलता रहा।’ वाक्य अशुद्ध है इस वाक्य में ‘शादी के’ स्थान पर ‘शादी का’ होना चाहिए। इस प्रकार शुद्ध वाक्य होगा- शादी का कार्यक्रम दस दिनों तक चलता रहा।

279. दिए गए विकल्पों में शुद्ध वाक्य की पुष्टि कीजिए।

- (a) मेरा नाम मोहन है (b) मेरा नाम मोहन जी है  
 (c) मेरा नाम श्री मोहन जी है (d) मेरा नाम श्री मोहन है

UPSI Batch - III 14 Dec.2017

Ans : (a) दिये गये विकल्पों में शुद्ध वाक्य है ‘मेरा नाम मोहन है।’ अन्य सभी विकल्प अशुद्ध हैं।

280. निम्न वाक्य के किस भाग में त्रुटि है?

कुछ दरबारी बीरबल को मुसिबत में फँसाने के तरीके सोचते रहते थे।

- (a) कुछ दरबारी (b) बीरबल को मुसिबत  
 (c) सोचते रहते थे (d) में फँसाने के तरीके

UPSI Batch - III 14 Dec.2017

Ans : (b) दिये गये वाक्य में त्रुटिपूर्ण भाग के रूप में ‘बीरबल को मुसिबत’ को चिह्नित किया गया है। वाक्य का शुद्ध रूप है- “कुछ दरबारी बीरबल को मुसीबत में फँसाने के तरीके सोचते रहते थे।”

281. “प्लेटो प्रत्ययवादी या आत्मवादी दार्शनिक थे।” प्रस्तुत वाक्य में त्रुटिवाचक शब्द कौन सा है?

- (a) दार्शनिक (b) प्लेटो  
 (c) प्रत्ययवादी (d) आत्मवादी

UPSI Batch - II 14 Dec.2017



**Ans :** (a) प्रस्तुत वाक्य में त्रुटिपूर्ण शब्द 'दार्शनिक' है जिसका शुद्ध रूप 'दार्शनिक' है। प्रस्तुत वाक्य का शुद्ध रूप इस प्रकार होना चाहिए- 'प्लेटो प्रत्ययवादी या आत्मवादी दार्शनिक थे।'

**282. निम्न विकल्पों में से सही वाक्य पहचानिये-**

- (a) हमें परस्पर प्रेम से रहना चाहिए
- (b) हमें परस्पर से प्रेम में रहना चाहिए
- (c) हमें परस्पर में प्रेम से रहना चाहिए
- (d) हमें परस्पर में प्रेम रखना चाहिए

**UPSI Batch - II 14 Dec.2017**

**Ans :** (a) दिये गये वाक्यों में शुद्ध वाक्य है- "हमें परस्पर प्रेम से रहना चाहिए।" शेष वाक्य अशुद्ध हैं।

**283. निम्न वाक्य के किस भाग में त्रुटि है, पहचानिए-**  
आधुनिक हिन्दी के सबसे सशक्त कवयित्रियों में से एक होने के कारण उन्हें 'आधुनिक मीरा' के नाम से भी जाना जाता है।

- (a) उन्हें 'आधुनिक मीरा' के नाम
- (b) से भी जाना जाता है
- (c) आधुनिक हिन्दी के सबसे सशक्त कवयित्रियों
- (d) में से एक होने के कारण

**UPSI Batch - I 14 Dec.2017**

**Ans :** (c) दिये गये वाक्य में अशुद्ध भाग के रूप में 'आधुनिक हिन्दी के सबसे सशक्त कवयित्रियों' को चिह्नित किया गया है। इस वाक्य का शुद्ध रूप इस प्रकार है- "महादेवी वर्मा को आधुनिक हिन्दी की सबसे सशक्त कवयित्रियों में से एक होने के कारण उन्हें 'आधुनिक मीरा' के नाम से भी जाना जाता है।"

**284. निम्न में से शुद्ध वाक्य पहचानिए-**

- (a) वाह! कितना घृणित दृश्य है
- (b) ओह! कितना घृणित दृश्य है।
- (c) छि! कितना घृणित दृश्य है।
- (d) आह! कितना घृणित दृश्य है।

**UPSI Batch - I 14 Dec.2017**

**Ans :** (c) दिये गये वाक्यों में शुद्ध वाक्य है- 'छि:! कितना घृणित दृश्य है।' अन्य वाक्यों में त्रुटिपूर्ण सम्बोधन शब्दों का प्रयोग है।

**285. यहाँ लगभग कोई दो दर्जन के करीब संतरे हैं। इस वाक्य की अशुद्धि दूर करने के लिए निम्न में से सही वाक्य पहचानिए।**

- (a) यहाँ करीब कोई दो दर्जन संतरे है।
- (b) यहाँ लगभग दो दर्जन संतरे हैं।
- (c) यहाँ लगभग दो दर्जन के करीब संतरे है।
- (d) यहाँ कोई दो दर्जन के करीब संतरे हैं।

**UPSI Batch - I 14 Dec.2017**

**Ans :** (b) 'यहाँ लगभग कोई दो दर्जन के करीब संतरे हैं।' इस वाक्य का शुद्ध रूप इस प्रकार होगा- "यहाँ लगभग दो दर्जन संतरे हैं।" शेष सभी अशुद्ध विकल्प हैं।

**286. "आप निःसंकोच चले जाओ।" इस वाक्य की त्रुटि सुधारने के लिए निम्न में से सही वाक्य छाँटे।**

- (a) तुम निःसंकोच चले जाइए।
- (b) आप निःसंकोच चला जाओ।
- (c) आप निःसंकोच चले जाइए।
- (d) आप निःसंकोच चले जाइगा।

**UPSI Batch - I 14 Dec.2017**

**Ans :** (c) प्रस्तुत वाक्य का शुद्ध रूप है- 'आप निःसंकोच चले जाइये।' 'आप' आदरसूचक सर्वनाम है, अतः इसके साथ बहुवचन क्रिया का प्रयोग होता है। अन्य वाक्य अशुद्ध हैं।

**287. विकल्पों में वर्णित वाक्यों में से गलत वाक्य कौन सा है?**

- (a) हमें उपलब्ध सभी सुख सुविधायें विज्ञान की ही देन हैं।
- (b) विज्ञान ने हमें जादू नगरी में पहुँचा दिया है।
- (c) जिधर दृष्टि डालो, विज्ञान के चमत्कार दिखायी पड़ते हैं।
- (d) विज्ञान से अनेक असंभव लगने वाली बातों को संभव कर दिखाया है।

**UPSI Batch - III 13 Dec.2017**

**Ans :** (d) प्रस्तुत विकल्पों में (d) 'विज्ञान से अनेक असंभव लगने वाली बातों को संभव कर दिखाया है।' अशुद्ध वाक्य है। इसका शुद्ध रूप है- 'विज्ञान ने अनेक असंभव लगने वाली बातों को संभव कर दिखाया है।' अन्य वाक्य शुद्ध हैं।

**288. निम्न वाक्य के किस भाग में त्रुटि है?**

- मृत्यु के मुख में जा रहा व्यक्ति सदैव सच को बोलता है।**
- (a) जा रहा व्यक्ति
  - (b) मृत्यु के मुख में
  - (c) बोलता है
  - (d) सदैव सच को

**UPSI Batch - III 13 Dec.2017**

**Ans :** (d) प्रश्नगत वाक्य में अशुद्ध भाग के रूप में 'सदैव सच को' चिह्नित किया गया है। वाक्य का शुद्ध रूप है- 'मृत्यु के मुख में जा रहा व्यक्ति सदैव सच बोलता है।'

**289. विकल्पों में वर्णित वाक्यों में से सही वाक्य का चयन करें?**

- (a) शरीर को स्वस्थ रखने का एक ही साधन खेल भी है।
- (b) खेल-कूद की शिक्षा के अनिवार्य अंग मान महत्व दिया जाता है।
- (c) समाज में खिलाड़ियों को आदर प्रदान किया जाता है।
- (d) क्रिकेट, टेनिस या कोई भी खेल को खेलने से हमारा शरीर तो चुस्त और तंदरुस्त बनाता है।

**UPSI Batch - III 13 Dec.2017**

**Ans :** (c) दिये गये वाक्यों में 'समाज में खिलाड़ियों को आदर प्रदान किया जाता है।' शुद्ध वाक्य है। अन्य सभी वाक्य अशुद्ध हैं।

**290. दिए गए विकल्पों में से उचित एवं शुद्ध वाक्य पहचानिए।**

- (a) आजकल शिक्षा को बड़ा महत्व दिया जा रहा है।
- (b) शिक्षा पर आजकल बड़ा महत्व है।
- (c) आजकल शिक्षा का बड़ा प्रचलन है।
- (d) आजकल शिक्षा पर बड़ा महत्व है।

**UPSI Batch - II 13 Dec.2017**

**Ans : (a)** दिये गये विकल्पों में शुद्ध वाक्य है “आजकल शिक्षा को बड़ा महत्व दिया जा रहा है।” शेष तीनों विकल्प अशुद्ध हैं।

291. “मेरे को बाज़ार जाना है। वाक्य में किस प्रकार की अशुद्धि है?

- (a) वचन (b) सर्वनाम  
(c) संज्ञा (d) लिंग

UPSI Batch - II 13 Dec.2017

**Ans : (b)** प्रश्नगत वाक्य में सर्वनाम की अशुद्धि है, जिसका सही रूप है— ‘मुझे बाजार जाना है।’

292. नैतिकता धर्म से सम्बन्धित है, क्योंकि .....

- (a) दोनों की उपेक्षा से मनुष्य डरता है।  
(b) दोनों ही सामाजिक व्याख्याओं से सम्बन्धित हैं।  
(c) दोनों ही अलौकिक संसार से सम्बन्धित हैं।  
(d) नैतिकता और धर्म दोनों में अटूट रिश्ता है।

UPSI Batch - II 13 Dec.2017

**Ans : (b)** नैतिकता धर्म से सम्बन्धित है, क्योंकि ‘दोनों ही सामाजिक व्याख्याओं से संबंधित हैं।’

293. दिए गए विकल्पों में से सही वाक्य पहचानिए।

- (a) ईमानदारी मनुष्य का श्रेष्ठ लक्षण है।  
(b) ईमानदारी मनुष्य का श्रेष्ठ आचरण है।  
(c) ईमानदारी मनुष्य का श्रेष्ठ व्यवहार है।  
(d) ईमानदारी मनुष्य का श्रेष्ठ गुण है।

UPSI Batch - II 13 Dec.2017

**Ans : (d)** दिये गये विकल्पों में से सही वाक्य है “ईमानदारी मनुष्य का श्रेष्ठ गुण है”। अन्य सभी वाक्य अशुद्ध हैं।

294. “वह महिला बहुत विद्वान है।” वाक्य में किस प्रकार की अशुद्धि है?

- (a) लिंग (b) वचन  
(c) कारक (d) संज्ञा

UPSI Batch - II 13 Dec.2017

**Ans : (a)** “वह महिला बहुत विद्वान है।” इस वाक्य में लिंग की अशुद्धि है। अतः यहाँ पर विद्वान के स्थान पर ‘विदुषी’ शब्द प्रयोग होना चाहिए। शुद्ध वाक्य इस प्रकार होना चाहिए— वह महिला बहुत विदुषी है।

295. निम्न वाक्य के किस भाग में त्रुटि है?

हम कब तक सहते रहेंगे और अप्मान का घुट पीते रहेंगे।

- (a) सहते रहेंगे और (b) हम कब तक  
(c) अप्मान का घुट (d) पीते रहेंगे

UPSI Batch - I 13 Dec.2017

**Ans : (c)** दिये गये वाक्य में ‘अप्मान का घुट’ भाग में वर्तनी अशुद्धि है। अप्मान की जगह ‘अपमान’ तथा घुट की जगह ‘घूँट’ होगा। शुद्ध वाक्य इस प्रकार है— ‘हम कब तक सहते रहेंगे और अपमान का घूँट पीते रहेंगे।’

296. निम्न वाक्य के किस भाग में त्रुटि है?

इसके लिए एक प्रमाणिक कथा प्रचलित है।

- (a) इसके लिए (b) कथा  
(c) एक प्रमाणिक (d) प्रचलित है।

UPSI Batch - I 13 Dec.2017

**Ans : (c)** दिये गये वाक्य में ‘एक प्रमाणिक’ भाग में त्रुटि है। ‘प्रमाणिक’ की वर्तनी अशुद्ध है, इसका शुद्ध रूप ‘प्रामाणिक’ होगा।

297. निम्न वाक्यों में एक वाक्य व्याकरण की दृष्टि से शुद्ध है, पहचानिये।

- (a) वह स्वयं आएगा।  
(b) वाक्य में वाक्य के भेदों पर प्रकाश डालिए।  
(c) दूध में कौन पड़ गया  
(d) वः सुन्दर शोभा धारण कर रहा था।

UPSI Batch - I 13 Dec.2017

**Ans : (a)** उपर्युक्त विकल्पों में व्याकरण की दृष्टि से शुद्ध वाक्य है— ‘वह स्वयं आएगा’।

शेष विकल्प वाक्यों के शुद्ध रूप इस प्रकार हैं—

- (b) वाक्य और वाक्य के भेद पर प्रकाश डालिये।  
(c) दूध में क्या पड़ गया?  
(d) वह सुशोभित हो रहा था।

298. निम्न वाक्यों में एक वाक्य व्याकरण की दृष्टि से शुद्ध है, पहचानिए।

- (a) उसने धीमी स्वर में बताया  
(b) युद्ध के कारण लोग बर्बाद हो गए  
(c) उसने कुछ देर से उत्तर दी  
(d) राम और सीता वन को गई।

UPSI Batch - I 13 Dec.2017

**Ans : (b)** उपर्युक्त वाक्यों में व्याकरण की दृष्टि से शुद्ध वाक्य है— ‘युद्ध के कारण लोग बर्बाद हो गए।’

शेष वाक्यों के शुद्ध रूप इस प्रकार हैं—

- (a) उसने धीमे स्वर में बताया।  
(c) उसने कुछ देर से उत्तर दिया।  
(d) राम और सीता वन को गये।

299. दिए गए विकल्पों में से शुद्ध वाक्य पहचानिए।

- (a) मोर के पंख सुंदर होते हैं।  
(b) मोरों के पंख सुंदर होते हैं।  
(c) मोर का पंख सुंदर होते हैं।  
(d) मोरो के पंख सुंदर होते हैं।

UPSI Batch - III 12 Dec.2017

**Ans : (a)** दिये गये विकल्पों में शुद्ध वाक्य है— मोर के पंख सुन्दर होते हैं। अन्य वाक्य अशुद्ध हैं।

300. दिए गए विकल्पों में से सही वाक्य चुनिए।

- (a) मैं आपको परनाम किया हूँ।  
(b) मैंने आपसे प्रणाम किया था।  
(c) मैंने आपको प्रणाम किया था।  
(d) मैं आपको प्रणाम किया था।

UPSI Batch - III 12 Dec.2017

**Ans : (c)** दिये गये विकल्पों में ‘मैंने आपको प्रणाम किया था।’ शुद्ध वाक्य है। शेष वाक्य अशुद्ध हैं।

301. दिए गए विकल्पों में से सही वाक्य चुनिए।

- (a) डर के मारे चोर दौड़ गया।
- (b) परिवर्तन से ही विकास के चरण आगे बढ़ते हैं।
- (c) ललित को दो बेटियाँ हैं।
- (d) कर्म ही जीवन की कसौटी है।

UPSI Batch - III 12 Dec.2017

**Ans : (b)** दिये गये विकल्पों में सही वाक्य है- परिवर्तन से ही विकास के चरण आगे बढ़ते हैं।  
शेष वाक्यों के शुद्ध रूप निम्न हैं-  
(a) डर के मारे चोर भाग गया।  
(c) ललित की दो बेटियाँ हैं।  
(d) कर्म ही जीवन की कसौटी है।

302. हिन्दी वर्तनी के आधार पर सही वाक्य का चयन करें।

- (a) तुम इसके दाम देते जाओ।
- (b) तुम इसका दाम देते जाओ।
- (c) तुम इसके दाम दैते जाओ।
- (d) तुम इसका दाम देते जाओ।

UPSI Batch - III 12 Dec.2017

**Ans : (b)** हिन्दी व्याकरण के आधार पर सही वाक्य है- 'तुम इसका दाम देते जाओ।' अन्य सभी वाक्यों में वर्तनीगत अशुद्धियाँ हैं।

303. दिए गए विकल्पों में से सही वाक्य चुनिए।

- (a) तीन नगर का नाम बताइए।
- (b) तीन नगरों के नाम बताइए।
- (c) तीन नगरों का नाम बताइए।
- (d) तीन नगर के नाम बताइए।

UPSI Batch - III 12 Dec.2017

**Ans : (b)** दिये गये विकल्पों में शुद्ध वाक्य - 'तीन नगरों के नाम बताइए' है। अन्य सभी विकल्प अशुद्ध हैं।

304. दिए गए विकल्पों में से शुद्ध वाक्य छाँटिए:

- (a) अनेक देखने योग्य दर्शनीय स्थल भारत में हैं।
- (b) भारत में अनेक दर्शनीय स्थल हैं
- (c) भारत में दर्शनीय स्थल अनेक देखने योग्य हैं
- (d) भारत में अनेक दर्शनीय स्थल देखने योग्य हैं

UPSI Batch - II 12 Dec.2017

**Ans : (b)** दिये गये विकल्पों में से शुद्ध वाक्य है- 'भारत में अनेक दर्शनीय स्थल हैं।' दर्शनीय का अर्थ 'देखने योग्य' होता है। इस आधार पर अन्य सभी विकल्प अशुद्ध हैं।

305. दिए गए विकल्पों में से सही वाक्य चुनिए।

- (a) स्वभाव के प्रतिकूल तुम्हें यह कार्य करना चाहिए
- (b) स्वभाव के अनुकूल तुम्हें यह कार्य करना चाहिए
- (c) स्वाभावारूप तुम्हें यह कार्य करना चाहिए
- (d) स्वाभाव के अनुरूप तुम्हें यह कार्य करना चाहिए।

UPSI Batch - II 12 Dec.2017

**Ans : (b)** दिये गये विकल्पों में से शुद्ध वाक्य है- 'स्वभाव के अनुकूल तुम्हें यह कार्य करना चाहिये।' अन्य सभी विकल्प अशुद्ध हैं।

306. निम्नलिखित वाक्य के कौन-से हिस्से में त्रुटि रह गयी है?

हर युग से जनता रामराज्य के आने के स्वप्न देखती आई है।

- (a) देखती आई है।
- (b) हर युग से
- (c) जनता रामराज्य के
- (d) आने के स्वप्न

UPSI Batch - I 12 Dec.2017

**Ans. (b)** : प्रश्नगत वाक्य में अशुद्ध भाग के रूप में 'हर युग से' को चिह्नित किया गया है। अतः इस वाक्य का शुद्ध रूप इस प्रकार होना चाहिए- 'हर युग में जनता रामराज्य आने का स्वप्न देखती आयी है।'

307. "भारत में स्त्रियों का सम्मान किया जाता है।" प्रस्तुत वाक्य में त्रुटिवाचक शब्द कौन-सा है?

- (a) किया
- (b) स्त्रियों
- (c) सम्मान
- (d) भारत

UPSI Batch - I 12 Dec.2017

**Ans. (b)** : "भारत में स्त्रियों का सम्मान किया जाता है।" वाक्य में त्रुटिवाचक शब्द 'स्त्रियों' है, जिसका शुद्ध रूप है- 'स्त्रियों'।

308. निम्नलिखित वाक्यों में से शुद्ध वाक्य को पहचानिए।

- (a) राधा घर नहीं है
- (b) राम पाठशाला बैठा है
- (c) आप अवश्य सुने होंगे।
- (d) मैंने एक नाटक का अनुवाद किया।

UPSI Batch - I 12 Dec.2017

**Ans. (d)** : दिये गये वाक्यों में शुद्ध वाक्य है- 'मैंने एक नाटक का अनुवाद किया।' अन्य दिये गये विकल्पों के शुद्ध रूप हैं-

- (i) राधा घर में नहीं है।
- (ii) राम पाठशाला में बैठा है।
- (iii) आपने अवश्य सुना होगा।

309. निम्नलिखित प्रश्न में, चार विकल्पों में से, उस सही विकल्प का चयन करें जो अशुद्ध वाक्य के शुद्ध रूप का सबसे अच्छा विकल्प है।

विद्यालय में बाएँ बड़ा सा मैदान है।

उपरोक्त कांस्टेबल परीक्षा, 28-01-2019

- (a) विद्यालय के बाये बड़ा मैदान है।
- (b) विद्यालय की बाईं ओर बड़ा सा मैदान है।
- (c) विद्यालय में बड़ा सा मैदान है।
- (d) विद्यालय के बाएँ बड़ा सा मैदान है।

**Ans. (d)** : प्रश्नगत अशुद्ध वाक्य का शुद्ध रूप निम्नलिखित है- विद्यालय के बाएँ बड़ा-सा मैदान है।

310. निम्न विकल्पों में से सही वाक्य पहचानिए-

- (a) पद्मावत के रचयिता कबीर हैं
- (b) पद्मावत के रचयिता बिहारी है
- (c) पद्मावत के रचयिता जायसी हैं
- (d) पद्मावत के रचयिता तुलसी हैं

UPSI Batch - II 14 Dec.2017

**Ans : (c)** दिये गये वाक्यों में सही वाक्य है- 'पद्मावत के रचयिता जायसी हैं।'

## ix. लिंग, वचन एवं कारक

311. निम्नलिखित प्रश्न में, चार विकल्पों में से, रेखांकित पद के उचित कारक को पहचानिये।

बोतल में दूध बचा है।

उ०प्र०पु० कांस्टेबल परीक्षा, 27-01-2019Shift I

- (a) सम्बोधन कारक (b) अधिकरण कारक  
(c) सम्बन्ध कारक (d) कर्म कारक

**Ans :** (b) 'बोतल में दूध बचा है' रेखांकित पद के लिए सर्वाधिक उचित कारक 'अधिकरण कारक' है। संज्ञा के जिस रूप से क्रिया के आधार का बोध हो, उसे अधिकरण कारक कहते हैं। यहाँ दूध का आधार 'बोतल' है, अतः यहाँ अधिकरण कारक प्रयुक्त है।

312. निम्नलिखित प्रश्न में, चार विकल्प दिए गए हैं, जिनमें से उस विकल्प का चयन करें जो दिए गए शब्द का सही स्त्रीलिंग शब्द है—

प्रबंधकर्ता

उ०प्र०पु० कांस्टेबल परीक्षा, 27-01-2019Shift II

- (a) प्रबन्धकारती (b) प्रबंधकीन  
(c) प्रबन्धकर्त्री (d) प्रबन्धकारती

**Ans :** (c) दिये गये विकल्पों में से प्रबन्धकर्ता का सही स्त्रीलिंग शब्द 'प्रबन्धकर्त्री' है।

313. निम्नलिखित प्रश्न में, चार विकल्पों में से, अधिकरण कारक की विभक्ति पहचानिये।

उ०प्र०पु० कांस्टेबल परीक्षा, 27-01-2019Shift II

- (a) रा, रे (b) से, के  
(c) हे, अरे (d) में, पर

**Ans :** (d) दिये गये चार विकल्पों में से 'में, पर' अधिकरण कारक की विभक्ति है। संज्ञा के जिस रूप से क्रिया के आधार का बोध हो, उसे अधिकरण कारक कहते हैं। इसमें 'में, पे, पर' परसर्ग लगते हैं। रा, रे, के सम्बन्ध कारक के तथा हे, अरे सम्बोधन कारक के विभक्ति चिह्न हैं।

314. निम्नलिखित प्रश्न में, चार विकल्पों में से, उस विकल्प का चयन करें जो दिए गए शब्द का सही स्त्रीलिंग वाला विकल्प है—

हंस

उ०प्र०पु० कांस्टेबल परीक्षा, 27-01-2019Shift I

- (a) हंसिनी (b) हंसीनी  
(c) हंसी (d) हंसिया

**Ans :** (a) दिये गये विकल्पों में 'हंस' शब्द का सही स्त्रीलिंग वाला विकल्प 'हंसिनी' है।

315. निम्नलिखित प्रश्न में, चार विकल्पों में से, दिए गए शब्द का सही स्त्रीलिंग रूप वाला विकल्प चुनिए।

कुम्हार

उ०प्र०पु० कांस्टेबल परीक्षा, 27-01-2019Shift I

- (a) कुम्हारी (b) कुम्हारिन  
(c) कॉमहि (d) कुम्हरईन

**Ans :** (b) दिये गये विकल्पों में 'कुम्हार' शब्द का सही स्त्रीलिंग विकल्प 'कुम्हारिन' है।

316. नीचे दिए गए शब्द का सही बहुवचन रूप वाला विकल्प पहचानिए

चुटिया

उ०प्र०पु० कांस्टेबल परीक्षा, 27-01-2019Shift I

- (a) चुटियाँ (b) चुटियों  
(c) चुटियो (d) चटियाये

**Ans :** (a) दिये गये विकल्पों में 'चुटिया' शब्द का सही बहुवचन रूप 'चुटियाँ' है। आकारान्त स्त्रीलिंग शब्दों के या के अंत में केवल अनुनासिक लगाकर बहुवचन बनाते हैं। जैसे- डिबिया - डिबियाँ चुटिया - चुटियाँ आदि।

317. नीचे दिए गए शब्द का सही बहुवचन रूप वाला विकल्प पहचानिए—

उ०प्र०पु० कांस्टेबल परीक्षा, 27-01-2019Shift II

- (a) नेते (b) नेतों  
(c) नेताओं (d) नेता

**Ans :** (c) दिये गये विकल्पों में नेता का सही बहुवचन रूप वाला विकल्प 'नेताओं' है। शेष सभी वर्तनी की दृष्टि से त्रुटिपूर्ण शब्द है।

318. नीचे दिए गए शब्द का सही बहुवचन रूप वाला विकल्प पहचानिए—

उ०प्र०पु० कांस्टेबल परीक्षा, 27-01-2019Shift II

- (a) ऋतुएँ (b) ऋतुओं  
(c) ऋतुयों (d) ऋतुएँ

**Ans :** (a/b) दिये गये विकल्पों में ऋतु का सही बहुवचन रूप ऋतुएँ/ऋतुओं दोनों हो सकते हैं क्योंकि एकवचन से बहुवचन बनाने के नियमानुसार स्त्रीलिंग संज्ञाओं के अंत में 'ऊ' हो उसे उ करके तथा 'एँ या ओं' जोड़कर बहुवचन बनाते हैं। जैसे- बहु से बहुएँ तथा बहु से बहुओं।

319. निम्नलिखित में से कौन-सा शब्द पुल्लिंग है?

- (a) वचन (b) हानि  
(c) प्यास (d) बचत

उ.प्र.पु. कांस्टेबल 18.6.2018 (द्वितीय पाली)

**Ans :** (a) दिये गये विकल्पों में 'वचन' पुल्लिंग शब्द है, जबकि हानि, प्यास तथा बचत स्त्रीलिंग शब्द हैं।

320. निम्न में से कौन-सा शब्द स्त्रीलिंग है?

- (a) उपहार (b) ग्रन्थ  
(c) मस्तक (d) रचना

उ.प्र.पु. कांस्टेबल 18.6.2018 (प्रथम पाली)

**Ans :** (d) नकारान्त संज्ञाएँ स्त्रीलिंग होती हैं।

जैसे- रचना, घटना, प्रस्तावना, वेदना, प्रार्थना.....आदि।  
उपहार, ग्रन्थ तथा मस्तक पुल्लिंग शब्द हैं।

321. निम्न में से कौन-सा शब्द पुल्लिंग है?

- (a) इच्छा (b) राष्ट्र  
(c) रक्षा (d) योग्यता

उ.प्र.पु. कांस्टेबल 18.6.2018 (प्रथम पाली)

**Ans : (b)** दिए गए विकल्पों में देशों के नाम व राष्ट्र पुल्लिंग शब्द हैं। जबकि इच्छा, रक्षा और योग्यता शब्द स्त्रीलिंग हैं।

**322. निम्नलिखित शब्दों में से स्त्रीलिंग शब्द को पहचानिए।**

- (a) संसार (b) गौरव  
(c) समुदाय (d) अश्विनी

**उ.प्र.पु. कांस्टेबल 19.6.2018 ( द्वितीय पाली )**

**Ans : (d)** नक्षत्रों के नाम स्त्रीलिंग होते हैं, अतः दिये गये विकल्पों में अश्विनी शब्द स्त्रीलिंग है।

स्त्रीलिंग शब्द- अश्विनी, रोहिणी, भरणी, ..... आदि।

पुल्लिंग - संसार, गौरव, समुदाय, राम, लोहा ..... आदि।

**323. 'तपस्वी' का स्त्रीलिंग रूप होगा-**

- (a) तपस्विनी (b) तपसी  
(c) तापसी (d) तपस्या

**उ.प्र.पु. कांस्टेबल 25.10.2018**

**Ans. (a)** दिये गये विकल्पों में 'तपस्वी' का स्त्रीलिंग 'तपस्विनी' होगा। जिस शब्द से व्यक्ति या वस्तु के नर या मादा होने का बोध होता है, उसे लिंग कहते हैं।

**324. 'आचार्य' का पुल्लिंग शब्द होता है-**

- (a) गुरु (b) आचार्य  
(c) शिक्षक (d) आर्य

**उ.प्र.पु. कांस्टेबल 25.10.2018**

**Ans. (b)** : दिये गये विकल्पों में 'आचार्य' शब्द का पुल्लिंग शब्द 'आचार्य' होगा। जबकि शिक्षिका का पुल्लिंग 'शिक्षक' तथा गुरुआइन का पुल्लिंग गुरु होता है।

**325. निम्नलिखित में से कौन-सा शब्द स्त्रीलिंग है-**

- (a) मालिक (b) कहार  
(c) पाठक (d) योगिनी

**उ.प्र.पु. कांस्टेबल, 26.10.2018 ( प्रथम पाली )**

**Ans. (d)** : दिये गये विकल्पों में 'योगिनी' शब्द स्त्रीलिंग है। अन्य सभी शब्द पुल्लिंग शब्द हैं।

**326. पुल्लिंग शब्द का चयन कीजिए।**

- (a) नायिका (b) लेखिका  
(c) वधू (d) धावक

**उ.प्र.पु. कांस्टेबल, 26.10.2018 ( प्रथम पाली )**

**Ans. (d)** : दिये गये विकल्पों में 'धावक' पुल्लिंग शब्द का उदाहरण है, जबकि अन्य सभी शब्द स्त्रीलिंग हैं।

**327. लाला का अन्य लिंग रूप-**

- (a) लालाइन (b) ललाइन  
(c) लल्लाइन (d) लालाई

**उ.प्र. उपनिरीक्षक मृतक आश्रित, 2016**

**Ans : (b)** दिये गये विकल्पों में 'लाला' का स्त्रीलिंग रूप 'ललाइन' है।

**स्त्रीलिंग प्रत्यय-** पुल्लिंग शब्द को स्त्रीलिंग बनाने के लिए कुछ प्रत्ययों को शब्द के अन्त में जोड़ा जाता है, जिन्हें स्त्रीलिंग प्रत्यय कहते हैं। जैसे-

**ई-** बड़ा-बड़ी, छोटा-छोटी

**इनी-** योगी-योगिनी, कमल-कमलिनी

**इन-** लाला-ललाइन, तेली-तेलिनी

**आनी-** जेठ-जेठानी, देवर-देवराणी

**328. गायक का अन्य लिंग रूप-**

- (a) गायकी (b) गैइका  
(c) गायिका (d) गाइकी

**उ.प्र. उपनिरीक्षक मृतक आश्रित, 2016**

**Ans : (c)** लिंग- 'गायक' पुल्लिंग शब्द है, इसका अन्य लिंग रूप अर्थात् स्त्रीलिंग रूप 'गायिका' होगा।

**329. निम्न में से 'गुरु' शब्द का स्त्रीलिंग कौनसा है?**

- (a) गुरुनी (b) गुरुआइन  
(c) गुरुआनी (d) गुरुवती

**UPSI Batch - III 22 Dec.2017**

**UPSI Batch - II 22 Dec.2017**

**Ans. (b)** : दिये गये विकल्पों में गुरु शब्द का स्त्रीलिंग 'गुरुआइन' होता है। कुछ अन्य महत्वपूर्ण पुल्लिंग-स्त्रीलिंग शब्द रूप हैं- ठाकुर-ठाकुराइन, पंडित-पंडिताइन, जेठ-जेठानी, योगी-योगिनी आदि।

**330. 'विधात्री' शब्द का पुल्लिंग बताइए।**

- (a) दाता (b) धात्रा  
(c) नेता (d) विधाता

**UPSI Batch - III 22 Dec.2017**

**Ans. (d)** : दिये गये विकल्पों में विधात्री शब्द का पुल्लिंग 'विधाता' है जबकि दाता का स्त्रीलिंग 'दात्री', धाता का स्त्रीलिंग 'धात्री' तथा नेता का स्त्रीलिंग 'नेत्री' होता है।

**331. दिए विकल्पों में से पुल्लिंग शब्द कौनसा है?**

- (a) वृष्टि (b) नृप  
(c) घाघरा (d) रात्रि

**UPSI Batch - I 22 Dec.2017**

**Ans. (b)** : दिये गये विकल्पों में 'नृप' पुल्लिंग शब्द है। अन्य शब्द वृष्टि, घाघरा तथा रात्रि स्त्रीलिंग शब्द हैं।

**332. दिए विकल्पों में से स्त्रीलिंग शब्द कौन-सा है?**

- (a) काया (b) चूल्हा  
(c) पुदीना (d) भ्रमर

**UPSI Batch - I 22 Dec.2017**

**Ans. (a)** : दिये गये विकल्पों में 'काया' शब्द स्त्रीलिंग है। शेष सभी शब्द चूल्हा, पुदीना तथा भ्रमर पुल्लिंग हैं।

**333. 'भवानी' शब्द का पुल्लिंग शब्द क्या है?**

- (a) भगवती (b) भव  
(c) भवानी (d) भगवान

**UPSI Batch - III 21 Dec.2017**

**Ans. (b)** : दिये गये विकल्पों में भवानी शब्द का पुल्लिंग शब्द 'भव' होता है। भगवती का पुल्लिंग शब्द 'भगवान' होता है।

**334. इनमें से कौन सा शब्द स्त्रीलिंग की पहचान नहीं करवाता?**

- (a) भाषाएँ (b) देश  
(c) बोलियाँ (d) नदियाँ

**UPSI Batch - III 21 Dec.2017**

**Ans. (b) :** दिये गये विकल्पों में 'देश' शब्द पुल्लिंग है। अतः यह स्त्रीलिंग की पहचान नहीं करवाता, जबकि भाषाएँ, नदियाँ, बोलियाँ तीनों स्त्रीलिंग हैं।

**335. दिए गए विकल्पों में से कौन-सा पुल्लिंग है?**

- (a) छात्रा (b) विदुषी  
(c) पड़ोस (d) शिष्या

**UPSI Batch - II 21 Dec.2017**

**Ans. (c) :** दिये गये विकल्पों में 'पड़ोस' पुल्लिंग शब्द है। बाकी अन्य शब्द जैसे - छात्रा, विदुषी, शिष्या स्त्रीलिंग हैं। उनके पुल्लिंग शब्द क्रमशः छात्र, विद्वान, शिष्य होंगे।

**336. दिए गए विकल्पों में से कौन-सा शब्द पुल्लिंग स्त्रीलिंग दोनों में प्रयुक्त होता है?**

- (a) चित्रकार (b) चील  
(c) विद्वान (d) खरगोश

**UPSI Batch - II 21 Dec.2017**

**Ans. (a) :** दिये गये विकल्पों में चित्रकार शब्द उभयलिंगी है। शेष शब्द में 'चील' स्त्रीलिंग तथा विद्वान व खरगोश पुल्लिंग शब्द है।

**337. 'वीर' शब्द का स्त्रीलिंग क्या है?**

- (a) कर्त्री (b) साम्राज्ञी  
(c) बलवती (d) वीरांगना

**UPSI Batch - I 21 Dec.2017**

**Ans : (d)** दिये गये विकल्पों में वीर का स्त्रीलिंग 'वीरांगना' होगा, जबकि अन्य शब्द जैसे- कर्त्री, साम्राज्ञी, बलवती स्त्रीलिंग हैं जिनके पुल्लिंग क्रमशः कर्ता, सम्राट तथा बलवान हैं।

**338. दिए गए विकल्पों में कौन सा शब्द स्त्रीलिंग नहीं है?**

- (a) चिलका झील (b) सब्जी  
(c) अनन्नास (d) बुंदेली

**UPSI Batch - I 21 Dec.2017**

**Ans : (c)** दिये गये विकल्पों में 'अनन्नास' स्त्रीलिंग शब्द नहीं है। इसके अलावा अन्य सभी शब्द स्त्रीलिंग हैं- जैसे-चिल्का झील, सब्जी, बुंदेली।

**339. 'कृष्ण' शब्द का स्त्रीलिंग शब्द पहचानिए।**

- (a) कृष्णा (b) कृष्ण  
(c) कृषा (d) कृश

**UPSI Batch - III 20 Dec.2017**

**Ans : (a)** दिये गये विकल्पों में कृष्ण का स्त्रीलिंग शब्द 'कृष्णा' है। शेष सभी शब्द कृष्ण के स्त्रीलिंग नहीं हैं।

**340. निम्न विकल्पों में पुल्लिंग शब्द कौन सा है?**

- (a) चील (b) कुर्सी  
(c) पक्षी (d) राशि

**UPSI Batch - II 20 Dec.2017**

**Ans. (c) :** दिये गये विकल्पों में 'पक्षी' शब्द पुल्लिंग है। शेष शब्द चील, कुर्सी, राशि स्त्रीलिंग हैं।

**341. .... स्त्रीलिंग शब्द होते हैं।**

- (a) वृक्षों के नाम (b) नक्षत्रों के नाम  
(c) देशों के नाम (d) पर्वतों के नाम

**UPSI Batch - II 20 Dec.2017**

**Ans. (b) :** नक्षत्रों के नाम प्रायः स्त्रीलिंग होते हैं, किन्तु 'अभिजीत' नक्षत्र अपवाद स्वरूप पुल्लिंग होता है। शेष तीनों विकल्प पुल्लिंग की श्रेणी में आते हैं।

**342. निम्न विकल्पों में पुल्लिंग शब्द कौन सा है?**

- (a) धरती (b) कुटुंब  
(c) मणि (d) सेना

**UPSI Batch - II 20 Dec.2017**

**Ans. (b) :** दिये गये विकल्पों में 'कुटुंब' शब्द पुल्लिंग है। शेष तीनों शब्द स्त्रीलिंग हैं।

**343. दिए गए विकल्पों में से 'पंडित' का स्त्रीलिंग कौन सा है?**

- (a) पंडीती (b) पंडिताइन  
(c) पंडितपत्नी (d) पंडिति

**UPSI Batch - III 19 Dec.2017**

**Ans. (b) :** दिये गये विकल्पों में पंडित का स्त्रीलिंग शब्द 'पंडिताइन' होता है। पंडित में आइन प्रत्यय लगाकर पंडिताइन शब्द बना है। अन्य विकल्प असंगत हैं।

**344. पुल्लिंग परिवर्तन का सही विकल्प चुनिए।**

- (a) साम्राज्ञी-सम्राट (b) रानी-राज  
(c) कवयित्री-कवी (d) ठकुराइन-ठकुर

**UPSI Batch - II 19 Dec.2017**

**Ans : (a)** दिये गये विकल्पों में पुल्लिंग परिवर्तन का सही विकल्प है-'साम्राज्ञी-सम्राट'। 'साम्राज्ञी' स्त्रीलिंग व 'सम्राट' पुल्लिंग शब्द है। 'राजा' का स्त्रीलिंग 'रानी', 'कवि' का स्त्रीलिंग 'कवयित्री' तथा 'ठाकुर का स्त्रीलिंग 'ठकुराइन' है।

**345. 'पुजारी' शब्द का स्त्रीलिंग रूप दिए गए विकल्पों में से कौन-सा है?**

- (a) पुजारिन (b) पूजाराइन  
(c) यूजारिन (d) पूजारीन

**UPSI Batch - II 19 Dec.2017**

**Ans : (a)** दिये गये विकल्पों में 'पुजारी' शब्द का स्त्रीलिंग 'पुजारिन' होगा। शेष सभी त्रुटिपूर्ण शब्द हैं।

**346. निम्न में से कौन सा शब्द 'बिल्ली' शब्द का पुल्लिंग है?**

- (a) बिलाय (b) बिलौटा  
(c) बिल्ला (d) बिलाव

**UPSI Batch-II 12 Dec.2017,**

**UPSI Batch - I 19 Dec.2017**

**Ans. (d) :** दिये गये विकल्पों में बिल्ली का पुल्लिंग 'बिलाव' होता है। अन्य विकल्प असंगत हैं।

**347. शरीर के अंग के आधार पर दिए गए पुल्लिंग या स्त्रीलिंग शब्दों का सही जोड़ा कौन-सा है?**

- (a) उँगली-एड़ी (स्त्रीलिंग) (b) हाथ-पैर (पुल्लिंग)  
(c) कलाई-तलवा (पुल्लिंग) (d) बाँह-जाँघ (स्त्रीलिंग)

**UPSI Batch - III 16 Dec.2017**

**Ans : (c)** दिये गये विकल्पों में शरीर के अंग के आधार पर पुल्लिंग तथा स्त्रीलिंग का सही जोड़ा 'कलाई-तलवा' है।

**348. पुल्लिंग शब्द का चयन कीजिए।**

- (a) मूर्खा (b) विदुषी  
(c) कर्ता (d) याचिका

**UPSI Batch - III 16 Dec.2017**

**Ans : (c)** दिये गये विकल्पों में 'कर्ता' पुल्लिंग शब्द है। अन्य शब्द मूर्खा, विदुषी, याचिका स्त्रीलिंग शब्द है।

**349. "एकाकिनी" शब्द का लिंग बदलें।**

- (a) एक (b) एकाकिन  
(c) एकाकी (d) एकाकिनी

**UPSI Batch - II 16 Dec.2017**

**Ans : (c)** दिये गये विकल्पों में एकाकिनी का लिंग परिवर्तन 'एकाकी' होगा।

**350. निम्न शब्दों में पुल्लिंग शब्द कौन-सा है?**

- (a) जाति (b) विधि  
(c) राशि (d) शशि

**UPSI Batch - II 16 Dec.2017**

**Ans : (d)** दिये गये विकल्पों में 'शशि' पुल्लिंग शब्द है। शेष शब्द विधि, राशि और जाति स्त्रीलिंग शब्द हैं।

**351. निम्नलिखित विकल्पों में से "दाता" शब्द का स्त्रीलिंग शब्द चुनिए—**

- (a) दताइन (b) दाती  
(c) दात्रि (d) दात्री

**UPSI Batch - I 16 Dec.2017**

**Ans : (d)** दिये गये विकल्पों में 'दाता' शब्द का स्त्रीलिंग 'दात्री' होता है।

**352. लिंग सम्बन्धी अनुपयुक्त विकल्प निम्नलिखित में से कौन-सा है?**

- (a) भगवन - भगवती (b) कर्ता - कत्री  
(c) विद्वान - विदुषी (d) सम्राट - साम्राज्ञी

**UPSI Batch - I 16 Dec.2017**

**Ans : (a)** दिये गये विकल्पों में लिंग संबंधी अनुपयुक्त जोड़ा 'भगवन-भगवती' है। इसका शुद्ध रूप 'भगवान-भगवती' होगा। शेष तीनों विकल्प सही हैं।

**353. निम्न में से कौन से शब्दों का विकल्प स्त्रीलिंग में नहीं आता?**

- (a) पंजाबी, बंगाली (b) सप्ताह, महीना  
(c) आँख, नाक (d) गंगा, यमुना

**UPSI Batch - III 15 Dec.2017**

**Ans. (b) :** दिये गये विकल्पों में सप्ताह, महीना पुल्लिंग माने जाते हैं। नदियों के नाम, भाषाओं के नाम तथा शरीर के कुछ अंगों के नाम (आँख, नाक, कोहनी, कलाई, जीभ, नस इत्यादि) स्त्रीलिंग के अन्तर्गत आते हैं।

**354. ऐसे कौन-से शब्द हैं, जिनका प्रयोग स्त्रीलिंग और पुल्लिंग दोनों रूपों में होता है?**

- (a) अशोक, आम (b) हिमालय, विंध्याचल  
(c) राष्ट्रपति, प्रधानमंत्री (d) रविवार, सोमवार

**UPSI Batch - III 15 Dec.2017**

**Ans. (c) :** दिये गये विकल्पों में "राष्ट्रपति, प्रधानमंत्री" शब्द स्त्रीलिंग और पुल्लिंग दोनों रूपों में होता है। अन्य सभी विकल्प पुल्लिंग हैं।

**355. दिए गए चार विकल्पों में से कौन सा शब्द स्त्रीलिंग है?**

- (a) अध्यक्ष (b) महोदय  
(c) प्रकृति (d) दुपट्टा

**UPSI Batch - II 15 Dec.2017**

**Ans : (c)** दिये गये विकल्पों में से 'प्रकृति' शब्द स्त्रीलिंग है। अन्य शब्द अध्यक्ष, महोदय, दुपट्टा तीनों पुल्लिंग शब्द हैं।

**356. दिए गए चार विकल्पों में से कौनसा शब्द पुल्लिंग है?**

- (a) सुबह (b) मिर्ची  
(c) जीरा (d) दृष्टि

**UPSI Batch - II 15 Dec.2017**

**Ans : (c)** दिये गये विकल्पों में 'जीरा' शब्द पुल्लिंग है। शेष तीनों शब्द सुबह, मिर्ची, दृष्टि स्त्रीलिंग हैं।

**357. 'नेता' का स्त्रीलिंग रूप दिए गए विकल्पों में से कौन सा है?**

- (a) नेतृत्व (b) नेत्री  
(c) नेता (d) नेतानी

**UPSI Batch - II 15 Dec.2017**

**Ans : (b)** दिये गये विकल्पों में 'नेता' का स्त्रीलिंग शब्द 'नेत्री' होता है।

**358. 'कहार' का लिंग बदलें।**

- (a) कहार (b) काहूराइन  
(c) कहारिइन (d) कहारिन

**UPSI Batch - I 15 Dec.2017**

**Ans : (d)** कहार में 'इन' प्रत्यय के प्रयोग से इसका स्त्रीलिंग रूप 'कहारिन' बनेगा। अन्य विकल्प कहार से असंगत हैं।

**359. दिए गए पर्यायों में से स्त्रीलिंग शब्द कौन-सा है?**

- (a) दुपट्टा (b) फुल्का  
(c) प्रकृति (d) हीरा

**UPSI Batch - III 14 Dec.2017**

**Ans : (c)** दिये गये विकल्पों में 'प्रकृति' शब्द स्त्रीलिंग है। अन्य शब्द- दुपट्टा, फुल्का, हीरा तीनों पुल्लिंग शब्द हैं।

**360. दिए गए विकल्पों में से 'भर्ता' का स्त्रीलिंग शब्द पहचानिए—**

- (a) भर्तिनी (b) भर्तारी  
(c) भर्ती (d) भर्त्री

**UPSI Batch - II 14 Dec.2017**

**Ans : (d)** दिये गये विकल्पों में 'भर्ता' का स्त्रीलिंग 'भर्त्री' होता है। अन्य सभी विकल्प असंगत हैं।

361. 'भगवान' शब्द का स्त्रीलिंग शब्द दिए गए विकल्पों में से कौन सा है?

- (a) भगवती (b) भाग्यवती  
(c) भागिनी (d) भाग्यवान

UPSI Batch - II 14 Dec.2017

Ans : (a) दिये गये विकल्पों में भगवान का स्त्रीलिंग शब्द 'भगवती' होता है। अन्य विकल्प 'भगवान' से असंगत हैं।

362. निम्न में से स्त्रीलिंग शब्द को पहचानिए।

- (a) जुराब (b) घाघरा  
(c) पजामा (d) कशीदाकार

UPSI Batch - I 14 Dec.2017

Ans : (a) दिये गये शब्दों में 'जुराब' स्त्रीलिंग शब्द है, जिसका अर्थ है- 'धागों आदि से बना हुआ पैरों का पहनावा या पायताबा।'

363. निम्न में से पुल्लिंग शब्द को पहचानिए-

- (a) चिड़िया (b) भुजा  
(c) जाति (d) कपड़ा

UPSI Batch - I 14 Dec.2017

Ans : (d) दिये गये शब्दों में पुल्लिंग शब्द 'कपड़ा' है। शेष तीनों चिड़िया, भुजा, जाति स्त्रीलिंग शब्द हैं।

364. 'वर' का स्त्रीलिंग बताएं-

- (a) दुल्हन (b) बहू  
(c) वारी (d) वधू

UPSI Batch - III 13 Dec.2017

Ans : (d) दिये गये विकल्पों में वर का स्त्रीलिंग 'वधू' होगा। दुल्हन शब्द 'दूल्हा' का स्त्रीलिंग है। बहू शब्द 'वधू' का तद्भव रूप है।

365. दिए गए विकल्पों में से कौन सा शब्द स्त्रीलिंग है?

- (a) कुर्सी (b) पेड़  
(c) लड़का (d) शेर

UPSI Batch - III 13 Dec.2017

Ans. (a) : दिये गये विकल्पों में 'कुर्सी' शब्द स्त्रीलिंग है। शेष शब्द पेड़, लड़का, शेर पुल्लिंग हैं।

366. "सप्ताह में सात दिन होते हैं।" प्रस्तुत वाक्य में "दिन" शब्द ..... है।

- (a) पुल्लिंग (b) स्त्रीलिंग  
(c) उभयालिंग (d) कुछ भी नहीं

UPSI Batch - II 13 Dec.2017

Ans : (a) "सप्ताह में सात दिन होते हैं" प्रस्तुत वाक्य में "दिन" पुल्लिंग है। शेष तीनों विकल्प असंगत हैं।

367. 'कमल' का स्त्रीलिंग बताएं।

- (a) कामले (b) कमलिनी  
(c) कमली (d) कमलिनि

UPSI Batch - I 13 Dec.2017

Ans : (b) दिये गये विकल्पों में 'कमल' का स्त्रीलिंग 'कमलिनी' होगा। शेष तीनों विकल्प असंगत हैं।

368. 'ब्राह्मण' का स्त्रीलिंग बताएं।

- (a) ब्रम्ही (b) ब्रम्हिनी  
(c) ब्राम्ही (d) ब्राह्मणी

UPSI Batch - I 13 Dec.2017

Ans : (d) दिये गये विकल्पों में 'ब्राह्मण' का स्त्रीलिंग 'ब्राह्मणी' है। यह शब्द ब्राह्मण में 'ई' प्रत्यय के योग से निर्मित हुआ है। शेष शब्द वर्तनी की दृष्टि से अशुद्ध हैं।

369. विकल्पों में से स्त्रीलिंग शब्द का चयन करें।

- (a) सागर (b) अग्रजा  
(c) छात्र (d) राजन

UPSI Batch - III 12 Dec.2017

Ans : (b) दिये गये विकल्पों में 'अग्रजा' शब्द स्त्रीलिंग है। शेष सभी शब्द पुल्लिंग हैं।

370. विकल्पों में से पुल्लिंग शब्द का चयन करें।

- (a) तपस्विनी (b) परोपकारिणी  
(c) तेजस्वी (d) हंसिनी

UPSI Batch - III 12 Dec.2017

Ans : (c) दिये गये विकल्पों में 'तेजस्वी' शब्द पुल्लिंग है। बाकी शब्द स्त्रीलिंग हैं- तपस्विनी, परोपकारिणी, हंसिनी और उनके पुल्लिंग क्रमशः तपस्वी, परोपकारी एवं हंस है।

371. "शीशम" इस शब्द का लिंग क्या है?

- (a) पुल्लिंग (b) स्त्रीलिंग  
(c) कारक (d) सहायक क्रिया

UPSI Batch - II 12 Dec.2017

Ans : (a) दिये गये विकल्पों में 'शीशम' शब्द पुल्लिंग है। पेड़ों के नाम पुल्लिंग होते हैं, किन्तु लीची, नाशपाती, नारंगी, खिरनी इसका अपवाद है।

372. शब्द "दाँत" इनमें से किस विकल्प को दर्शाता है?

- (a) स्त्रीलिंग (b) पुल्लिंग  
(c) नपुंसक लिंग (d) उभय लिंग

UPSI Batch - I 12 Dec.2017

Ans. (b) : प्रश्नगत शब्द 'दाँत' लिंग की दृष्टि से पुल्लिंग को दर्शाता है। शरीर के अन्य अंग स्त्रीलिंग में इस प्रकार हैं- नाक, आँख, जीभ, कोहनी, कलाई, खाल, बाह, हड्डी, नस आदि।

373. 'पंडित' शब्द का स्त्रीलिंग रूप क्या है?

- (a) पंडिताइन (b) पंडिता  
(c) पंडितानी (d) पंडितायन

UPSI Batch - I 12 Dec.2017

Ans. (a) : दिये गये विकल्पों में 'पंडित' शब्द का स्त्रीलिंग रूप 'पंडिताइन' होगा। पंडित में 'इन' प्रत्यय के योग से पंडिताइन शब्द बना है।

374. दिए गए विकल्पों में से "विधुर" का स्त्रीलिंग कौन सा है?

- (a) विधुराइन (b) विधुरी  
(c) विधवा (d) विधुरनी

UPSI Batch - III 19 Dec.2017

Ans. (c) : 'विधुर' शब्द का स्त्रीलिंग 'विधवा' होता है।



375. सदा ही बहुवचन में प्रयुक्त होने वाला शब्द है—

- (a) घर (b) प्रत्येक  
(c) दर्शन (d) मुनि

उ.प्र.पु. कांस्टेबल 18.6.2018 ( द्वितीय पाली )

**Ans : (c)** दिये गये विकल्पों में 'दर्शन' सदैव बहुवचन में प्रयुक्त होता है।

■ सदा बहुवचन में प्रयुक्त होने वाले कुछ अन्य महत्वपूर्ण शब्द—  
आँसू, प्राण, बाल, हस्ताक्षर, होश, लोग, अक्षत आदि हैं।  
अन्य विकल्प दोनों वचनों में प्रयुक्त होते हैं।

376. किस शब्द का प्रयोग सदा बहुवचन में होता है?

- (a) लड़का (b) घोड़ा  
(c) प्राण (d) वधू

उ.प्र.पु. कांस्टेबल 18.6.2018 ( प्रथम पाली )

**Ans : (c)** दिये गये विकल्पों में 'प्राण' शब्द का प्रयोग सदैव बहुवचन में किया जाता है।

377. निम्नलिखित में से कौन-सा जोड़ा सही नहीं है?

- (a) बेटी-बेटियाँ (b) डिबिया-डिबियें  
(c) श्रोता-श्रोतागण (d) वधू-वधुएँ

उ.प्र.पु. कांस्टेबल 19.6.2018 ( द्वितीय पाली )

**Ans : (b)** दिये गये विकल्पों में से 'डिबिया-डिबियें' जोड़ा शुद्ध नहीं है। डिबिया एक वचन शब्द है, जिसका बहुवचन 'डिबियाँ' होता है। शेष जोड़ें सही हैं।

378. 'पुस्तक रखी है।' वाक्य में वचन है—

- (a) एकवचन (b) बहुवचन  
(c) द्विवचन (d) त्रिवचन

उ.प्र.पु. कांस्टेबल 25.10.2018

**Ans. (a) :** 'पुस्तक रखी है।' वाक्य में एकवचन है, जिसका बहुवचन होगा— 'पुस्तकें रखी हैं' हिन्दी में दो वचन होते हैं—

1. एकवचन, 2. बहुवचन

जैसे-	एकवचन	बहुवचन
	घोड़ा	घोड़े
	लड़का	लड़के
	बच्चा	बच्चे

379. शिक्षक का बहुवचन होगा—

- (a) शिक्षकों (b) शिक्षिका  
(c) शिक्षिकाएँ (d) शिक्षकगण

उ.प्र.पु. कांस्टेबल, 26.10.2018 ( प्रथम पाली )

**Ans. (d) :** दिये गये शब्द 'शिक्षक' का बहुवचन 'शिक्षकगण' होगा।

380. 'पाठक' शब्द का बहुवचन क्या है?

- (a) पाठकगण (b) पाठक लोग  
(c) पाठक जने (d) पाठक समूह

UPSI Batch - III 22 Dec.2017

**Ans. (a) :** 'पाठक' शब्द का बहुवचन 'पाठक गण' होता है। कभी-कभी एकवचन शब्दों का बहुवचन बनाने के लिये उनमें अन्य शब्दों को जोड़ा जाता है, जैसे— गण (शिक्षकगण) लोग (नेता लोग) वर्ग (छात्र वर्ग) इत्यादि।

381. प्रयुक्त शब्दों में से कौनसा शब्द एकवचन नहीं है?

- (a) सत्य (b) दर्शन  
(c) व्यथा (d) वर्षा

UPSI Batch - III 22 Dec.2017

**Ans. (b) :** दिये गये विकल्पों में 'दर्शन' शब्द एक वचन नहीं है। विकल्पों के रूप में दिये गये अन्य शब्द एक वचन हैं — सत्य, व्यथा, वर्षा। दर्शन शब्द सदैव बहुवचन में प्रयुक्त होता है।

382. 'कलम' शब्द का बहुवचन बताइए।

- (a) कलमें (b) अनेक कलम  
(c) कलम (d) इनमें से कोई नहीं

UPSI Batch - III 22 Dec.2017

**Ans. (a) :** प्रश्नगत विकल्पों में कलम का बहुवचन 'कलमें' होगा।

383. निम्नलिखित में से 'महीना' शब्द का अनेक वचन पहचानिए।

- (a) महानों (b) महीने  
(c) महिनाएं (d) महीनें

UPSI Batch - II 22 Dec.2017

**Ans : (b)** प्रश्नगत विकल्पों में 'महीना' शब्द का बहुवचन 'महीने' होता है।

384. शब्द के जिस रूप से एक ही वस्तु का बोध हो, उसे ..... कहते हैं।

- (a) वचन (b) एकवचन  
(c) अनेकवचन (d) बहुवचन

UPSI Batch - II 22 Dec.2017

**Ans : (b)** शब्द के जिस रूप से किसी एक वस्तु का बोध हो, तो उसे 'एक वचन' कहते हैं; जैसे— गधा, घोड़ा, कलम, पुस्तक आदि। शब्द के जिस रूप से एक से अधिक या अनेक वस्तुओं का बोध होता है, उसे 'बहुवचन' कहते हैं; जैसे — गधे, घोड़े, कलमें, पुस्तकें आदि।

385. निम्नलिखित में से कौन सा विकल्प 'कलम' शब्द का बहुवचन दर्शाता है?

- (a) कलम (b) कलामियों  
(c) अनेक कलम (d) कलमें

UPSI Batch - II 22 Dec.2017

**Ans : (d)** दिये गये विकल्पों में कलम का बहुवचन 'कलमें' होता है। शेष तीनों असंगत हैं।

386. "गरीब घर के लोग का जीवन दयनीय होता है।" वाक्य में रेखांकित शब्दों के वचन बदलो।

- (a) घरों, लोगों (b) घरोंओं, लोगोंओं  
(c) घरों, लोग (d) घर, लोगों

UPSI Batch - I 22 Dec.2017

**Ans. (a) :** "गरीब घर के लोग का जीवन दयनीय होता है।" का वचन बदलने पर वाक्य "गरीब घरों के लोगों का जीवन दयनीय होता है" होगा।

387. 'कहानी' शब्द का बहुवचन क्या है?

- (a) कहानीयाँ (b) कहानियाँ  
(c) कहानी (d) कहानियों

UPSI Batch - III 21 Dec.2017

**Ans. (b) :** दिये गये विकल्पों में कहानी का बहुवचन 'कहानियाँ' होगा। शेष शब्द असंगत हैं।

**388. 'कवि' का सही बहुवचन रूप बताइए।**

- (a) कविवर्ग (b) कविगण  
(c) कविजन (d) कविवृंद

**UPSI Batch - III 21 Dec.2017**

**Ans. (d) :** दिये गये विकल्पों में कवि का बहुवचन 'कविवृंद' होता है। कभी-कभी कुछ शब्दों को बहुवचन बनाने के लिए कुछ अतिरिक्त शब्द जोड़े जाते हैं; जैसे- लोग (नेता लोग), जन (युवजन), वृन्द (मुनिवृन्द), गण (कृषकगण) आदि।

**389. 'गौ' शब्द का वचन पहचानिए।**

- (a) सदा बहुवचन (b) एकवचन  
(c) सदा एकवचन (d) बहुवचन

**UPSI Batch - III 21 Dec.2017**

**Ans. (b) :** 'गौ' शब्द एकवचन का शब्द है, जिसका आशय गाय है। इसका बहुवचन रूप 'गौएँ' होगा।

**390. भुजा का बहुवचन क्या है?**

- (a) भुजाओं (b) भुजाएँ  
(c) बहुभुज (d) भुजा-भुजा

**UPSI Batch - II 21 Dec.2017**

**Ans. (b) :** दिये गये विकल्पों में भुजा का सर्वाधिक उपयुक्त बहुवचन 'भुजाएँ' होगा।

**391. दिए गए विकल्पों में से कौन-सा बहुवचन गुण, वर्ग, भाव वाला बहुवचन है?**

- (a) बहुएं (b) जातियां  
(c) आँखें (d) सुधिजन

**UPSI Batch - II 21 Dec.2017**

**Ans. (d) :** दिये गये विकल्पों में - गुण, वर्ग तथा भाव वाला बहुवचन 'सुधिजन' है। शेष विकल्प बहुएं, जातियाँ, आँखें आदि गुण, वर्ग तथा भाव को नहीं प्रदर्शित करते हैं।

**392. बेल शब्द का बहुवचन बताइए?**

- (a) बेलों (b) बेलों  
(c) बेलें (d) बेला

**UPSI Batch - I 21 Dec.2017**

**Ans : (c)** दिये गये विकल्पों में बेल का बहुवचन शब्द 'बेलें' है।

**393. टिड्डी शब्द का बहुवचन क्या है?**

- (a) टिड्डी दल (b) टिड्डीगण  
(c) टिड्डीवर्ग (d) टिड्डीजन

**UPSI Batch - I 21 Dec.2017**

**Ans : (a)** प्रश्नगत शब्द टिड्डी का बहुवचन 'टिड्डी दल' है। शेष विकल्प असंगत हैं। कभी-कभी कुछ शब्दों को बहुवचन बनाने के लिए कुछ अतिरिक्त शब्द जोड़े जाते हैं। जैसे-  
वृन्द - मुनिवृन्द गण - कृषकगण  
लोग - नेता लोग वर्ग - छात्र वर्ग

**394. सर्वदा एक वचन रहने वाला शब्द कौन सा है?**

- (a) उस (b) जनता  
(c) वधू (d) पिता

**UPSI Batch - I 21 Dec.2017**

**Ans : (b)** दिये गये विकल्पों में 'जनता' सर्वदा एकवचन में रहने वाला शब्द है। सर्वदा एकवचन में प्रयुक्त शब्द मजा, आटा, नाच, समस्त द्रव्यवाचक संज्ञाएँ आदि हैं। प्राण, लोग, दर्शन, आँसू, ओठ, दाम इत्यादि शब्द सदैव में बहुवचन प्रयुक्त होता है। आदरणीय व्यक्ति के लिए हमेशा बहुवचन का प्रयोग होता है।

**395. आदर देने एवं बड़प्पन हेतु किस वचन का प्रयोग होता है?**

- (a) बहुवचन (b) एकवचन  
(c) सदा बहुवचन (d) सदा एकवचन

**UPSI Batch - III 20 Dec.2017**

**Ans : (a)** आदर देने एवं बड़प्पन हेतु बहुवचन का प्रयोग किया जाता है। आदरसूचक शब्द सदैव बहुवचन में होते हैं; जैसे- आप, श्रीमान आदि।

**396. 'लुटिया' शब्द का बहुवचन क्या है?**

- (a) लुटियाँ (b) लूटीया  
(c) लुटियाएँ (d) लोटे

**UPSI Batch - III 20 Dec.2017**

**Ans : (a)** दिये गये विकल्पों में 'लुटिया' शब्द का बहुवचन 'लुटियाँ' होता है।

**397. सदा एकवचन में प्रयुक्त होने वाले शब्दों को चुनिये।**

- (a) होश, लोग (b) प्राण, बाल  
(c) हस्ताक्षर, जनता (d) चर्चा, जनता

**UPSI Batch - III 20 Dec.2017**

**Ans : (d)** सदा एक वचन में प्रयुक्त होने वाला शब्द चर्चा, जनता है। होश, लोग, प्राण, बाल, हस्ताक्षर शब्द सदैव बहुवचन में प्रयुक्त होते हैं।

**398. किस शब्द में 'गण' का प्रयोग कर बहुवचन नहीं बनाया जा सकता?**

- (a) नेता (b) भक्त  
(c) शिक्षक (d) देवी

**UPSI Batch - II 20 Dec.2017**

**Ans. (d) :** दिये गये विकल्पों में 'देवी' शब्द में गण का प्रयोग कर के बहुवचन नहीं बनाया जा सकता है। अन्य शब्दों में गण का प्रयोग करके उनका बहुवचन बनाया जा सकता है; जैसे- नेता-नेतागण, शिक्षक- शिक्षकगण, भक्त- भक्तगण। देवी का बहुवचन रूप देवियाँ होगा।

**399. "सुधि" शब्द के अंत में क्या जोड़ने पर शब्द बहुवचन बन जाएगा।**

- (a) जन (b) वृंद  
(c) वर्ग (d) गण

**UPSI Batch - II 20 Dec.2017**

**Ans. (a) :** 'सुधि' के अंत में 'जन' जोड़ने पर उसका बहुवचन रूप 'सुधिजन' बनेगा।

**400. "देव प्रसन्न होकर मनुष्यों को वर देते हैं।" वाक्य में प्रयुक्त 'देव' शब्द का बहुवचन बताए।**

- (a) देवगण। (b) देववृंद।  
(c) देवलोग। (d) देवजन।

**UPSI Batch - I 20 Dec.2017**

**Ans. (a) :** 'देव प्रसन्न होकर मनुष्यों को वर देते हैं।' वाक्य में देव का बहुवचन 'देवगण' होगा।

401. दिए गए चार विकल्पों में से "प्रति" का बहुवचन कौनसा विकल्प है?
- (a) प्रति (b) प्रतियाँ  
(c) प्रतिवर्ग (d) प्रतिजन

UPSI Batch - I 20 Dec.2017

**Ans. (b) :** दिये गये विकल्पों में प्रति का बहुवचन 'प्रतियाँ' होगा।

402. 'चादर' का बहुवचन दिए गए विकल्पों में से कौन सा विकल्प दर्शाता है?
- (a) चादर-चादर (b) चदराओं  
(c) चादरों (d) चादरें

UPSI Batch - III 19 Dec.2017

**Ans. (d) :** दिये गये विकल्पों में 'चादर' का बहुवचन 'चादरें' होगा। इसके अतिरिक्त सभी विकल्प अशुद्ध हैं।

403. "गौ से" का सामान्य बहुवचन दिए गए विकल्पों में से कौन सा है?
- (a) गौआओं से (b) गौ से  
(c) गायों से (d) गौओं से

UPSI Batch - III 19 Dec.2017

**Ans. (d) :** दिये गये विकल्पों में 'गौ से' का बहुवचन 'गौओं से' होगा। अन्य विकल्प असंगत हैं।

404. 'मिठाई' शब्द किस शब्द का एकवचन है?
- (a) मीठे (b) मिठाई  
(c) मिठइयाँ (d) मिठाइयाँ

UPSI Batch - II 19 Dec.2017

**Ans : (d)** प्रश्न के अनुसार 'मिठाई' एकवचन तथा इसका बहुवचन 'मिठाइयाँ' होता है।

405. 'गायिका' शब्द का बहुवचन.....है।
- (a) गायक (b) गायिकाएँ  
(c) गायीकाएँ (d) गायिकाओं

UPSI Batch - II 19 Dec.2017

**Ans : (b)** दिये गये विकल्पों में 'गायिका' शब्द का बहुवचन 'गायिकाएँ' है, न कि गायक, गायिकाएँ या गायिकाओं। 'गायक' इसका पुल्लिंग शब्द है।

406. बहुवचन का कौन-सा अनुचित रूप है?
- (a) रितियाँ (b) विधियाँ  
(c) नीतियाँ (d) रीतियाँ

UPSI Batch - II 19 Dec.2017

**Ans : (a)** दिये गये विकल्पों में 'रितियाँ' बहुवचन का अनुचित रूप है। 'रीति' एक वचन तथा इसका बहुवचन 'रीतियाँ' होता है। इसी तरह एकवचन-बहुवचन के क्रम में सही रूप है-विधि-विधियाँ, नीति-नीतियाँ।

407. 'समिति' शब्द का बहुवचन है.....।
- (a) समितियों (b) समितियाँ  
(c) समीतियाँ (d) समितीयाँ

UPSI Batch - I 19 Dec.2017

**Ans. (b) :** प्रश्नगत 'समिति' शब्द का बहुवचन 'समितियाँ' होगा। यथा 'पंचायती राजव्यवस्था से सम्बन्धित कई समितियाँ गठित की गई।'।

408. किन शब्दों से वचन की पहचान नहीं होती है?
- (a) संज्ञा (b) क्रिया  
(c) क्रिया विशेषण (d) विशेषण

UPSI Batch - I 19 Dec.2017

**Ans. (c) :** क्रिया-विशेषण शब्दों से वचन की पहचान नहीं होती। व्याकरणिक प्रयोग के आधार पर विकारी एवं अविकारी दो तरह के शब्द होते हैं। प्रत्येक के चार भेद हैं। संज्ञा, सर्वनाम, विशेषण एवं क्रिया 'विकारी शब्द' कहलाते हैं। ये ऐसे शब्द हैं, जिनमें लिंग, वचन, पुरुष एवं कारक के आधार पर विकार (रूप परिवर्तन) होता है, विकारी कहलाते हैं। समुच्चयबोधक, सम्बन्धबोधक, क्रिया-विशेषण एवं विस्मयादिबोधक 'अविकारी शब्द' होते हैं, जिनमें लिंग, वचन, पुरुष एवं कारक के आधार पर कोई विकार नहीं होता। अतः क्रिया-विशेषण ऐसा ही शब्द है जिसके आधार पर वचन की पहचान सम्भव नहीं है।

409. 'बांह' का सामान्य बहुवचन है .....
- (a) बाहों (b) बाजुओं  
(c) बाँह (d) बाँहें

UPSI Batch - I 19 Dec.2017

**Ans. (d) :** दिये गये विकल्पों में 'बांह' का बहुवचन 'बाँहें' होता है न कि बाँहों, बाजुओं या बाँह।

410. निर्विभक्तिक रूप के आधार पर बहुवचन शब्द पहचानिए।
- (a) हाथियों (b) लड़के  
(c) रातों (d) लड़कों

UPSI Batch - III 16 Dec.2017

**Ans : (b)** दिये गये विकल्पों में निर्विभक्तिक रूप के आधार पर बहुवचन शब्द 'लड़के' होगा।

411. 'बहु' का बहुवचन क्या है?
- (a) बहुएँ (b) बहुयों  
(c) बहुओं (d) बहू

UPSI Batch - III 16 Dec.2017

**Ans : (a)** दिये गये विकल्पों के आधार पर बहु का बहुवचन रूप 'बहुएँ' होगा। कुछ अन्य शब्द- वस्तु का वस्तुएँ।

412. 'स्त्री' शब्द का बहुवचन बताइए।
- (a) स्त्रियों (b) स्त्रियायें  
(c) स्त्रि (d) स्त्रियाँ

UPSI Batch - III 16 Dec.2017

**Ans : (d)** दिये गये विकल्पों के आधार पर 'स्त्री' का बहुवचन 'स्त्रियाँ' होगा। कुछ अन्य शब्द- तिथि का तिथियाँ तथा नारी का 'नारियाँ' आदि।

413. दिए शब्दों में से नित्य एकवचन में प्रयोग होने वाला कौन-सा शब्द नहीं है?

- (a) जनता (b) आकाश  
(c) हस्ताक्षर (d) पानी

UPSI Batch - II 16 Dec.2017

**Ans : (c)** “हस्ताक्षर’ एकवचन में प्रयोग होने वाला शब्द नहीं है। यह सदैव बहुवचन में प्रयुक्त होता है।  
बहुवचन शब्द- हस्ताक्षर, बाल, प्राण, दर्शन, समाचार, केश, आँसू, लोग, प्रजा, रोम, होश।  
एकवचन शब्द- जनता, जल, प्रेम, क्षमा, काया, पानी, दूध।

**414. ‘पंक्ति’ शब्द का वचन बदल कर लिखिए।**

- (a) पंक्तिओं (b) पंक्तियाँ  
(c) पंक्तियों (d) पंक्तीयाँ

**UPSI Batch - II 16 Dec.2017**

**Ans : (b)** दिये गये विकल्पों के आधार पर ‘पंक्ति’ शब्द का बहुवचन ‘पंक्तियाँ’ होगा।

**415. ‘पानी’ शब्द का वचन क्या है—**

- (a) सदा एकवचन (b) बहुवचन  
(c) एकवचन (d) सदा बहुवचन

**UPSI Batch - I 16 Dec.2017**

**Ans : (a)** द्रव्यवाचक संज्ञायें, ‘प्रत्येक’ तथा ‘हर एक’ शब्द का प्रयोग सदैव एकवचन में किया जाता है। पानी सदैव एक वचन में प्रयुक्त होने वाला शब्द है।

**416. निम्नलिखित विकल्पों में से “दिशा” शब्द का बहुवचन कौन-सा है?**

- (a) दिशाओं (b) दिशाएँ  
(c) दिशाएँ (d) दिशाओं

**UPSI Batch - I 16 Dec.2017**

**Ans : (c)** दिये गये विकल्पों के आधार पर ‘दिशा’ शब्द का बहुवचन ‘दिशाएँ’ होगा। शेष तीनों असंगत हैं।

**417. निम्नलिखित विकल्पों में से “रीति” शब्द का बहुवचन कौन-सा है?**

- (a) रीतियों (b) रीति  
(c) रीतियों (d) रीतियाँ

**UPSI Batch - I 16 Dec.2017**

**Ans : (d)** दिये गये विकल्पों के आधार पर ‘रीति’ शब्द का बहुवचन ‘रीतियाँ’ होगा। शेष तीन असंगत हैं।

**418. ‘संस्था’ शब्द का बहुवचन क्या है?**

- (a) संस्थापन (b) संस्थाओं  
(c) संस्थाएँ (d) संस्थाएँ

**UPSI Batch - III 15 Dec.2017**

**Ans. (c) :** दिये गये विकल्पों के आधार पर ‘संस्था’ शब्द का बहुवचन ‘संस्थाएँ’ होगा। शेष तीन असंगत हैं।

**419. निम्न में से कौनसा शब्द बहुवचन है?**

- (a) गौ (b) गुरुजन  
(c) लेखक (d) अनुज

**UPSI Batch - III 15 Dec.2017**

**Ans. (b) :** दिये गये विकल्पों में से ‘गुरुजन’ शब्द बहुवचन है।  
**नोट—** कुछ संज्ञाओं के पुल्लिंग अथवा स्त्रीलिंग रूपों में बहुवचन का बोध प्रायः ‘गण’, ‘वर्ग’, ‘जन’, ‘लोग’, ‘वृन्द’ इत्यादि शब्द जोड़कर बनाया जाता है।

एक वचन	बहुवचन
कवि	कविवृन्द
गुरु	गुरुजन
पाठक	पाठकगण
स्त्री	स्त्रीजन
आप	आपलोग

**420. निम्नलिखित में से कौनसा शब्द एकवचन है?**

- (a) आँसू (b) प्राण  
(c) आकाश (d) दर्शन

**UPSI Batch - III 15 Dec.2017**

**Ans. (c) :** दिये गये विकल्पों में ‘आकाश’ शब्द एक वचन है और तीनों शब्द आँसू, प्राण, दर्शन ये सदैव बहुवचन में प्रयुक्त होते हैं।

**421. दिए गए वाक्यों/विकल्पों में से रेखांकित शब्द जो प्रायः एकवचन में ही प्रयुक्त होता है, उसका चयन कीजिए।**

- (a) इस वर्ष उड़ीसा में बहुत कम वर्षा हुई है  
(b) आपके दर्शन से मैं बड़ा लाभान्वित हुआ  
(c) मैं आपके अक्षत को पूजार्थ ले जा रहा हूँ  
(d) आपके होठ तो बड़े आकर्षक हैं

**UPSI Batch - II 15 Dec.2017**

**Ans : (a)** रेखांकित शब्द ‘वर्षा’ प्रायः एकवचन में प्रयुक्त होता है। शेष अन्य रेखांकित शब्द दर्शन, अक्षत, होठ बहुवचन में प्रयोग किये जाते हैं।

**422. “बिन्दु” का बहुवचन क्या है?**

- (a) बिन्दु (b) बिंदुसरा  
(c) बिंदुएं (d) बिंदुएँ

**UPSI Batch - II 15 Dec.2017**

**Ans : (a)** दिये गये विकल्पों में बिन्दु का बहुवचन ‘बिन्दु’ ही होता है। शेष शब्द नृतिपूर्ण है। कुछ शब्द सदैव बहुवचन में प्रयोग होते हैं— प्राण, दर्शन, आँसू, होश, बाल, हस्ताक्षर इत्यादि। जबकि माल, जनता, सामान, सामग्री, सोना हमेशा एकवचन में प्रयुक्त होते हैं।

**423. ‘मामा’ का बहुवचन बताएं .....**

- (a) मामावर्ग (b) मामागण  
(c) मामा (d) मामालोग

**UPSI Batch - I 15 Dec.2017**

**Ans : (c)** ‘मामा’ का बहुवचन ‘मामा’ ही होता है। हिन्दी में कुछ शब्द ऐसे हैं जो एकवचन और बहुवचन दोनों में ही समान होते हैं, जैसे— मामा, नाना, दाता, योद्धा आदि।

**424. दिए गए विकल्पों में से ‘लिपि’ का बहुवचन कौन सा है?**

- (a) लिपि (b) लीपियाँ  
(c) लिपीयाँ (d) लिपियाँ

**UPSI Batch - I 15 Dec.2017**

**Ans : (d)** दिये गये विकल्पों में ‘लिपि’ का बहुवचन लिपियाँ होता है। शेष नृतिपूर्ण हैं।

**425. दिए गए विकल्पों में से ‘वधू’ का बहुवचन कौन सा है?**

- (a) वधुएं (b) वधुओं  
(c) वधुएँ (d) वधुये

**UPSI Batch - I 15 Dec.2017**

**Ans : (a)** दिये गये विकल्पों में ‘वधू’ का बहुवचन ‘वधुएं’ होगा।

426. रामराज्य में भी "प्रजा" दुखी थी।  
दिए गए विकल्पों में से वाक्य में रेखांकित शब्द का बहुवचन कौन-सा है?
- (a) प्रजा लोग (b) प्रजाजन  
(c) प्रजा (d) प्रजावर्ग

UPSI Batch - III 14 Dec.2017

**Ans : (b)** रेखांकित शब्द प्रजा का बहुवचन शब्द 'प्रजाजन' होगा। संज्ञा के पुल्लिंग अथवा स्त्रीलिंग रूपों में बहुवचन का बोध प्रायः 'गण', 'वर्ग', 'लोग', 'वृन्द' इत्यादि लगाकर कराया जाता है। जैसे- अध्यापक से अध्यापकगण, पक्षी से पक्षीवृन्द, गुरु से गुरुजन तथा मित्र से मित्रजन आदि।

427. "समाचार" का बहुवचन दिए गए विकल्पों में से कौन-सा है?
- (a) समाचार पत्रिका (b) समाचार  
(c) अनेक समाचार (d) समाचारो

UPSI Batch - III 14 Dec.2017

**Ans : (b)** दिये गये विकल्पों में 'समाचार' शब्द का बहुवचन 'समाचार' ही होगा। यह सदैव बहुवचन में प्रयोग होने वाला शब्द है।

428. दिए गए विकल्पों में से 'वस्तु' का बहुवचन शब्द पहचानिए।
- (a) वस्तुओं (b) वस्तुओं  
(c) वस्तुएँ (d) वासतों

UPSI Batch - II 14 Dec.2017

**Ans : (c)** दिये गये विकल्पों में 'वस्तु' का बहुवचन शब्द 'वस्तुएँ' होगा। शेष तीनों असंगत हैं।

429. दिए गए विकल्पों में से किस शब्द का बहुवचन 'रचनाएँ' है?
- (a) रचना (b) रचयिता  
(c) रचनार्ये (d) रचनाओं

UPSI Batch - II 14 Dec.2017

**Ans : (a)** दिये गये विकल्पों में से 'रचनाएँ' शब्द 'रचना' का बहुवचन है।

430. 'घोंसला' का बहुवचन शब्द दिए गए विकल्पों में से कौन सा है?
- (a) घोसलों (b) घोसला-घोसला  
(c) घोसलें (d) घोसले

UPSI Batch - II 14 Dec.2017

**Ans : (c)** दिये गये विकल्पों में 'घोंसला' का बहुवचन शब्द 'घोंसलें' होता है।

431. "आज हर कोई मानसिक रूप से बीमार दिखता है।" इस वाक्य में "हर कोई" किस प्रकार का शब्द है?
- (a) सदैव बहुवचन (b) एकवचन  
(c) बहुवचन (d) सदैव एकवचन

UPSI Batch - I 14 Dec.2017

**Ans : (d)** प्रश्नगत विकल्पों के आधार पर "हर कोई" सदैव एकवचन में प्रयुक्त होने वाला शब्द है।

432. निम्न में से 'बुढ़िया' का बहुवचन रूप पहचानिए।
- (a) बुढ़ियाँ (b) बुढ़ियों  
(c) बुढ़ियाएं (d) बूढ़ियां

UPSI Batch - I 14 Dec.2017

**Ans : (a)** दिये गये विकल्पों के आधार पर 'बुढ़िया' शब्द का बहुवचन 'बुढ़ियाँ' होगा।

433. निम्न में से 'बंधु' शब्द का बहुवचन रूप कौन सा है?
- (a) बंधू (b) बंधु वर्ग  
(c) बंधुएँ (d) बंधुओं

UPSI Batch - I 14 Dec.2017

**Ans : (b)** दिये गये विकल्पों के आधार पर बंधु का बहुवचन रूप 'बंधुवर्ग' होगा।

434. 'सुधि' का तिर्यक बहुवचन दिए गए विकल्पों में से कौन सा है?
- (a) सुधीजन (b) सुधियों  
(c) सुधिगण (d) सुधिजन

UPSI Batch - III 13 Dec.2017

**Ans : (d)** दिये गये विकल्पों के आधार पर सुधि का तिर्यक बहुवचन 'सुधिजन' होगा।

435. गौ का सामान्य बहुवचन दिए गए विकल्पों में से कौन सा है?
- (a) गौ-गौ (b) गौएँ  
(c) गायें (d) गाय

UPSI Batch - III 13 Dec.2017

**Ans : (b)** दिये गये विकल्पों के आधार पर गौ का बहुवचन 'गौएँ' होगा।

436. 'मेज' का सामान्य बहुवचन दिए गए विकल्पों में से कौन सा है?
- (a) मेजें (b) मेजे  
(c) मिजे (d) मेजी

UPSI Batch - III 13 Dec.2017

**Ans : (a)** दिये गये विकल्पों में से मेज का सामान्य बहुवचन 'मेजें' होगा।

437. 'पत्नी' शब्द का बहुवचन रूप कौन-सा है?
- (a) पत्तियाँ (b) पत्ते  
(c) पतियाँ (d) पत्तिया

UPSI Batch - II 13 Dec.2017

**Ans : (a)** दिये गये विकल्पों में पत्नी का बहुवचन 'पत्तियाँ' होगा।

438. 'कवि' शब्द किस शब्द का एकवचन है?
- (a) कविवृंद (b) कवि लोग  
(c) कवि समूह (d) कवि दल

UPSI Batch - II 13 Dec.2017

**Ans : (a)** कवि शब्द 'कविवृंद' का एकवचन है।

439. "घटा" शब्द का बहुवचन रूप कौन-सा है?
- (a) घटाएँ (b) घटाए  
(c) घटाओं (d) घटाइया

UPSI Batch - II 13 Dec.2017

**Ans : (a)** दिये गये विकल्पों के आधार पर घटा शब्द का बहुवचन 'घटाएँ' होगा। शेष तीनों असंगत हैं।

**440. 'नदी का जल ठंडा है' का सामान्य बहुवचन बताएं।**

- (a) नदियों का जल ठंडा है  
(b) सभी नदी का जल ठंडा है।  
(c) नदी का जल ठंडा है।  
(d) नदियों का जल ठंडा है।

**UPSI Batch - I 13 Dec.2017**

**Ans : (d)** 'नदी का जल ठंडा है' इसका सामान्य बहुवचन "नदियों का जल ठंडा है" होगा।

**441. 'लड़के को बुलाओ' का सामान्य बहुवचन बताएं।**

- (a) सभी लड़के को बुलाओ  
(b) लड़कों को बुलाओ  
(c) लड़कों को बुलाओ  
(d) लड़के को बुलाओ

**UPSI Batch - I 13 Dec.2017**

**Ans : (c)** प्रश्नगत वाक्य का बहुवचन "लड़कों को बुलाओ" होगा।

**442. "पानी का सामान्य बहुवचन बताएं"**

- (a) पानी (b) समादर  
(c) पानियाँ (d) पानीयाँ

**UPSI Batch - I 13 Dec.2017**

**Ans : (a)** दिये गये विकल्पों के आधार पर 'पानी' का बहुवचन 'पानी' ही होगा।

**443. "मैंने आम ले लिया है" का बहुवचन क्या होगा?**

- (a) हमने आम ले लिये हैं।  
(b) मैंने आम ले लिये हैं  
(c) हमने आम ले लिया है  
(d) मैंने आम लिये हैं

**UPSI Batch - III 12 Dec.2017**

**Ans : (b)** प्रश्नगत वाक्य 'मैंने आम ले लिया है।' का बहुवचन 'मैंने आम ले लिये हैं' होगा।

**444. आदमियों को (भेड़-बकरी) की तरह हाँकने का जमाना अब नहीं रहा। कोष्ठक में दिए गए शब्दों का वचन बदलिए।**

- (a) भेड़ो- बकरियाँ (b) भेड़ों- बकरियों  
(c) भेड़- बकरियों (d) भेड़- बकरियाँ

**UPSI Batch - II 12 Dec.2017**

**Ans : (c)** आदमी को (भेड़-बकरी) की तरह हाँकने का जमाना अब नहीं रहा।

भेड़ का बहुवचन - 'भेड़ों' तथा बकरी का बहुवचन - 'बकरियों' - होगा, परन्तु युग्म में लिखते समय युग्म के अन्तिम शब्द का बहुवचन बनेगा। इस प्रकार विकल्प (c) 'भेड़-बकरियों' सही उत्तर होगा।

**445. "लोग आजीवन टट्टू की तरह जुते रहते हैं।" 'टट्टू' शब्द का बहुवचन बताओ।**

- (a) टट्टूँ (b) टट्टुओं  
(c) टट्टू (d) टट्टूयों

**UPSI Batch - II 12 Dec.2017**

**Ans : (b)** दिये गये विकल्पों के आधार पर टट्टू शब्द का बहुवचन 'टट्टुओं' होगा।

**446. "याचना" शब्द का बहुवचन रूप क्या होगा?**

- (a) याचनाओं (b) याचना  
(c) याचनयी (d) याचनाएँ

**UPSI Batch - II 12 Dec.2017**

**Ans : (b)** दिये गये विकल्पों के आधार पर 'याचना' शब्द का बहुवचन 'याचना' ही होता है। कुछ शब्दों के रूप एक वचन तथा बहुवचन में समान पाये जाते हैं। जैसे- छाया-छाया, कल-कल आदि।

**447. "मुझे आपके 'हस्ताक्षर' चाहिए"- इस वाक्य में 'हस्ताक्षर' शब्द क्या है?**

- (a) बहुवचन (b) एकवचन  
(c) नित्य बहुवचन (d) नित्य एकवचन

**UPSI Batch - I 12 Dec.2017**

**Ans. (c) :** प्रश्नगत वाक्य "मुझे आप के हस्ताक्षर चाहिए।" में हस्ताक्षर शब्द 'नित्य बहुवचन' है।

**448. 'डिब्बा' किस शब्द का एकवचन है?**

- (a) डिब्बे (b) डिबियाँ  
(c) डिब्बा (d) डिबिया

**UPSI Batch - I 12 Dec.2017**

**Ans. (a) :** प्रश्नगत विकल्पों के आधार पर 'डिब्बा' शब्द 'डिब्बे' का एक वचन है।

**449. दिए गए विकल्पों में से "बिल्ली" शब्द का बहुवचन कौन-सा विकल्प है?**

- (a) बिल्लियाँ (b) बिल्लीयाँ  
(c) बिल्ले (d) बिल्ला

**UPSI Batch - I 12 Dec.2017**

**Ans. (a) :** दिये गये विकल्पों के आधार पर बिल्ली शब्द का बहुवचन 'बिल्लियाँ' होगा।

**450. "रीति" का बहुवचन दिए गए विकल्पों में से कौन सा है?**

- (a) रितीयाँ (b) रितियाँ  
(c) रीती (d) रीतियाँ

**UPSI Batch - III 19 Dec.2017**

**Ans. (d) :** रीति का बहुवचन 'रीतियाँ' होता है। शेष विकल्प असंगत हैं।

**451. 'अध्यापिकाएँ' शब्द के वचन के आधार पर निम्नलिखित विकल्पों में से सही सन्धि-विच्छेद का चयन करें।**

- (a) अध्यापिका + ए (b) अध्यापिका + एँ  
(c) अध्यापिका + इकाएँ (d) अध्यापिका + ऐ

**UPSI Batch - III 12 Dec.2017**

**Ans : (b)** अध्यापिकाएँ शब्द के वचन के आधार पर सही सन्धि विच्छेद है- 'अध्यापिका + एँ'।

452. 'हरि मोहन अपनी बहन को पुस्तक देता है' वाक्य में रेखांकित पद में कारक है—

- (a) कर्म (b) सम्प्रदान  
(c) संबंध (d) अधिकरण

उ.प्र.पु. कांस्टेबल 18.6.2018 (द्वितीय पाली)

**Ans : (a)** 'हरि मोहन अपनी बहन को पुस्तक देता है।' वाक्य में रेखांकित पद में 'कर्म कारक' है। संज्ञा या सर्वनाम के जिस रूप पर क्रिया का प्रभाव कर्म पर पड़ता है, उसे कर्म कारक कहते हैं। इसके साथ 'को' विभक्ति का प्रयोग होता है।

453. 'ने' किस कारक का चिह्न है?

- (a) कर्ता (b) कर्म  
(c) करण (d) सम्प्रदान

उ.प्र.पु. कांस्टेबल 18.6.2018 (प्रथम पाली)

**Ans : (a)** संज्ञा या सर्वनाम के जिस रूप से क्रिया के करने वाले का बोध होता है, उसे 'कर्ता कारक' कहते हैं। इसका कारक चिह्न 'ने' होता है। जैसे— राहुल ने चोर को पकड़ा।

कारक	विभक्तियाँ/चिह्न
कर्ता	ने
कर्म	को
करण	से, के द्वारा
सम्प्रदान	को, के लिए, हेतु
अपादान	से (अलग होने के अर्थ में)
सम्बन्ध	का, के, की, रा, री, रे
अधिकरण	में, पर
सम्बोधन	हे!, अरे!, ओ!, हाय!

454. निम्नलिखित वाक्यों में से संबंध कारक वाले वाक्य को पहचानिए।

- (a) राम खाना खाता है।  
(b) राधा का कुत्ता बहुत तेज दौड़ता है।  
(c) राम ने रावण को मारा।  
(d) माँ अपने बच्चे को मारती है।

उ.प्र.पु. कांस्टेबल 19.6.2018 (द्वितीय पाली)

**Ans : (b)** संबंधकारक वाक्य— 'राधा का कुत्ता बहुत तेज दौड़ता है।' वाक्य में संज्ञा या सर्वनाम के जिस रूप से किसी अन्य शब्द के साथ सम्बन्ध या लगाव प्रतीत हो, उसे 'सम्बन्धकारक' कहते हैं।

455. 'शिक्षक ने पाठ पढ़ाया।' किस कारक का प्रयोग है?

- (a) करण कारक (b) कर्ता कारक  
(c) कर्म कारक (d) अपादान कारक

उ.प्र.पु. कांस्टेबल 25.10.2018

**Ans. (b)** : 'शिक्षक ने पाठ पढ़ाया।' वाक्य में कर्ताकारक है। वाक्य में जो शब्द काम करने वाले के अर्थ में आता है, उसे कर्ताकारक कहते हैं। जैसे— श्याम खाता है। इस वाक्य में खाने का कार्य श्याम कर रहा है।

456. माँ ने बाजार से कपड़ा खरीदा। रेखांकित का कारक बताइए।

- (a) कर्ता कारक (b) करण कारक  
(c) कर्म कारक (d) अधिकरण कारक

उ.प्र.पु. कांस्टेबल, 26.10.2018 (प्रथम पाली)

**Ans. (c)** : 'माँ ने बाजार से कपड़ा खरीदा' में 'कर्म कारक' है। जिस पर क्रिया का प्रभाव पड़े, उसे 'कर्म' कारक कहते हैं।

**कर्ता कारक**—कर्ता अर्थात् करने वाला, वाक्य में जो शब्द काम करने वाले के अर्थ में आता है, उसे कर्ता कारक कहते हैं। इसकी विभक्ति 'ने' है।

राम ने— कर्ता, रोटी— कर्म कारक, खायी— क्रिया

**करण कारक**—कर्ता जिस साधन से क्रिया करता है, उसे 'करण कारक' कहते हैं। इसकी विभक्ति 'से' तथा 'के द्वारा' है।

**जैसे**—मोहन पेन से लेख लिखा।

**अधिकरण कारक**—संज्ञा के जिस रूप से क्रिया के होने या आधार का पता चले, उसे 'अधिकरण कारक' कहते हैं। इसकी विभक्ति 'में' तथा 'पर' है।

**जैसे**— चिड़ियाँ आकाश में उड़ रही हैं।

457. निम्नलिखित प्रश्न में, चार विकल्पों में से, सही कर्ता कारक को पहचानिए।

रोहन ने हॉकी खेली।

उ०प्र०पु० कांस्टेबल परीक्षा, 28-01-2019

- (a) रोहन (b) ने  
(c) हॉकी (d) खेली

**Ans. (a)** : वाक्य 'रोहन' ने हॉकी खेली' में सम्यक् कर्ता कारक का विभक्ति चिह्न 'ने' जुड़ा हुआ है। 'हॉकी' संज्ञा है तथा 'खेली' क्रिया के अन्तर्गत आता है।

458. नीचे दिए गए प्रश्न का सही विकल्प पहचानिए कर्ता का क्या अर्थ होता है?

उ०प्र०पु० कांस्टेबल परीक्षा, 28-01-2019

- (a) जो सम्बन्ध जोड़े (b) जो कार्य करे  
(c) जिससे काम हो (d) जिसका काम हो

**Ans. (b)** : कर्ता का अर्थ 'जो कार्य करे' होता है। हिन्दी में कारक के आठ भेद हैं—

कारक	—	विभक्ति/परसर्ग
कर्ता	—	ने
कर्म	—	को
करण	—	से ('सह' के अर्थ में)
सम्प्रदान	—	को, के लिए
अपादान	—	से (अलगाव के अर्थ में)
सम्बन्ध	—	का, के, की, रा, री, रे
अधिकरण	—	में, पर
सम्बोधन	—	हे! ओ! अजी इत्यादि

459. निम्नलिखित प्रश्न में, चार विकल्प दिए गए हैं जिनमें से उस विकल्प का चयन करें जो दिए गए शब्द का सही पुल्लिंग शब्द है।

सम्राज्ञी

उ०प्र०पु० कांस्टेबल परीक्षा, 28-01-2019

- (a) राजा (b) महाराजा  
(c) सम्राट (d) बादशाह

**Ans. (c) :** दिये गये विकल्पों में से सम्राज्ञी का सही पुल्लिंग शब्द 'सम्राट' है। अतः रानी का राजा महारानी का महाराजा पुल्लिंग शब्द है।

**460. नीचे दिए गए शब्द का सही बहुवचन रूप वाला विकल्प पहचानिए।**

चिड़िया

उ०प्र०पु० कांस्टेबल परीक्षा, 28-01-2019

- (a) चिड़ियाँ (b) चिड़ियाएँ  
(c) चिड़ियों (d) चिड़ा

**Ans. (a)** प्रस्तुत विकल्पों में से चिड़िया का सही बहुवचन रूप 'चिड़ियाँ' है। अतः अन्य तीनों शब्द गलत हैं।

**461. "वह कार मेरी है।" वाक्य में कौन से कारक का प्रयोग हुआ है?**

- (a) सम्प्रदान कारक (b) संबंध कारक  
(c) कर्ता कारक (d) अपादान कारक

UPSI Batch - II 15 Dec.2017

**Ans : (b)** 'वह कार मेरी है।' वाक्य में 'सम्बन्ध कारक' है। संज्ञा अथवा सर्वनाम के जिस रूप से उसका संबंध वाक्य के किसी दूसरे शब्द के साथ विशेषतः क्रिया के साथ ज्ञात होता है, उसे संबंध कारक कहते हैं। का, की, के, रा, री, रे इसका विभक्ति चिह्न है।

X.

**संज्ञा/सर्वनाम**

**462. क्या आप घर भी जाएँगे? वाक्य में रेखांकित पद है—**

- (a) संज्ञा (b) विशेषण  
(c) सर्वनाम (d) क्रिया

उ०प्र०पु० कांस्टेबल 18.6.2018 (द्वितीय पाली)

**Ans : (c)** क्या आप घर भी जाएँगे? वाक्य में रेखांकित पद सर्वनाम है। संज्ञा के स्थान पर प्रयुक्त होने वाले शब्दों को सर्वनाम कहते हैं, जैसे— तुम, हम, वे, आप, आदि।

**463. जातिवाचक संज्ञा, सर्वनाम, विशेषण, क्रिया, अव्यय शब्दों से ..... शब्द बनाए जाते हैं।**

- (a) भाववाचक संज्ञा (b) वचन  
(c) पुल्लिंग शब्द (d) कारक

UPSI Batch - I 21 Dec.2017

**Ans : (a)** जातिवाचक संज्ञा, सर्वनाम, विशेषण, क्रिया अव्ययों से भाववाचक संज्ञा बनाये जाते हैं।

**464. 'संज्ञा' का भेद नहीं होता—**

- (a) व्यक्तिवाचक (b) जातिवाचक  
(c) निजवाचक (d) भाववाचक

उ०प्र०पु० कांस्टेबल 18.6.2018 (द्वितीय पाली)

**Ans : (c)** अर्थ की दृष्टि से संज्ञा के पाँच भेद हैं— व्यक्तिवाचक संज्ञा, जातिवाचक संज्ञा, द्रव्यवाचक संज्ञा, समूहवाचक संज्ञा एवं भाववाचक संज्ञा। निजवाचक, संज्ञा का भेद नहीं है बल्कि यह सर्वनाम का भेद है।

**465. निम्नलिखित में सर्वनाम है—**

- (a) घर (b) आप  
(c) पहाड़ (d) नदी

उ०प्र०पु० कांस्टेबल 18.6.2018 (प्रथम पाली)

**Ans : (b)** जो शब्द संज्ञा के स्थान पर प्रयुक्त होते हैं, उन्हें सर्वनाम कहते हैं, जैसे— मैं, तुम, हम, यह, आप, इसका, उसका, तुम्हारा आदि।

**सर्वनाम के भेद—**

- (1) पुरुषवाचक - (a) उत्तम पुरुष— मैं, हम, हम लोग  
(a) मध्यम पुरुष - तू, तुम, आप  
(a) अन्य पुरुष - यह, ये, वह, वे, ये लोग, वे लोग  
(2) निश्चयवाचक - यह, ये,  
(3) अनिश्चयवाचक - कोई, कुछ  
(4) सम्बन्धवाचक - जो, सो  
(5) प्रश्नवाचक - कौन, क्या  
(6) निजवाचक - आप

**466. पुरुषवाचक सर्वनाम के कितने भेद होते हैं?**

- (a) तीन (b) दो  
(c) चार (d) सात

उ०प्र०पु० कांस्टेबल 25.10.2018

**Ans. (a) :** वे सर्वनाम जो पुरुषों (पुरुष या स्त्री) के नाम के बदले आते हैं, उन्हें 'पुरुषवाचक सर्वनाम' कहते हैं।

पुरुषवाचक सर्वनाम तीन प्रकार के होते हैं—

- 1- उत्तम पुरुष - मैं, हम, मैंने, मेरा, हमारा, मुझे, मुझको।  
2- मध्यम पुरुष - तुम, तू, तुमने, तुमको, आप, आपको,.....।  
3- अन्य पुरुष - वह, वे, ये, उन, उन्हें, उसको, यह.....।

**467. निम्नलिखित प्रश्न में, चार विकल्पों में से उस विकल्प का चयन करें जो**

दिए गए वाक्य का सही विकल्प है।

सर्वनाम का शाब्दिक अर्थ क्या होता है?

उ०प्र०पु० कांस्टेबल परीक्षा, 27-01-2019Shift I

- (a) सबका नाम (b) दूसरों का नाम  
(c) अपना नाम (d) संबंध का नाम

**Ans : (a)** 'सर्वनाम' का शाब्दिक अर्थ 'सबका नाम' है। वस्तुतः वाक्य में जिस शब्द का प्रयोग संज्ञा के बदले में होता है, सर्वनाम कहलाते हैं।

**468. यह मेरी पतंग है। रेखांकित का भेद बताइए।**

- (a) निश्चयवाचक सर्वनाम (b) अनिश्चयवाचक सर्वनाम  
(c) निजवाचक सर्वनाम (d) प्रश्नवाचक सर्वनाम

उ०प्र०पु० कांस्टेबल, 26.10.2018 (प्रथम पाली)



**Ans. (a) :** 'यह मेरी पतंग है।' इस वाक्य में निश्चयवाचक सर्वनाम है।

दूर अथवा समीप की वस्तुओं का निश्चय पूर्वक बोध कराने वाले सर्वनाम 'निश्चयवाचक सर्वनाम' कहलाते हैं।

**अनिश्चयवाचक सर्वनाम**—वह सर्वनाम जो किसी निश्चित वस्तु अथवा व्यक्ति का बोध नहीं कराते अनिश्चयवाचक सर्वनाम कहलाते हैं। जैसे— कोई, कुछ

वहाँ कोई खड़ा है

**निजवाचक सर्वनाम**—जो सर्वनाम वाक्य के कर्ता के साथ 'अपनापन' बतलाने के लिए आते हैं, निजवाचक सर्वनाम कहलाते हैं।

जैसे—स्वयं, खुद, निज, आप, अपने आप इत्यादि।

यह कार्य मैं स्वयं कर लूंगा।

**प्रश्नवाचक सर्वनाम**—जिन सर्वनामों से किसी संज्ञा के विषय में प्रश्न का बोध हो, उसे प्रश्नवाचक सर्वनाम कहते हैं।

जैसे—कौन, कहाँ, कैसे, किसने, किससे

पंखा किसने चलाया?

469. फिसलन \_\_\_\_\_ है।

- (a) विशेषण (b) क्रियापद  
(c) भाववाचक संज्ञा (d) क्रिया विशेषण

उ.प्र. उपनिरीक्षक मृतक आश्रित, 2016

**Ans : (c)** फिसलन भाववाचक संज्ञा— किसी भाव, गुण, दशा आदि का ज्ञान कराने वाले शब्द 'भाववाचक संज्ञा' कहलाते हैं, जैसे— क्रोध, मिठास, यौवन, कालिमा आदि। भाववाचक संज्ञाओं का निर्माण, जाति वाचक संज्ञा, सर्वनाम, विशेषण, क्रिया तथा अव्यय में आव, त्व, पन, अव, इमा, ई, ता, अन, आहट आदि प्रत्यय जोड़कर किया जाता है। जैसे— फिसलन, लालिमा, समीपता, पुरुषत्व, अपनापन, दुराव, सजावट, घबराहट।

470. निम्नलिखित प्रश्न में, चार विकल्पों में से, उस सही विकल्प का चयन करें जो बताता है—

कि—

कौन सा पुरुषवाचक सर्वनाम का भेद नहीं है।

उ०प्र०पु० कांस्टेबल परीक्षा, 27-01-2019 Shift II

- (a) अन्य पुरुष (b) मध्यम पुरुष  
(c) अतिउत्तम पुरुष (d) उत्तम पुरुष

**Ans : (c)** 'अतिउत्तम पुरुष' पुरुषवाचक सर्वनाम का भेद नहीं है। शेष अन्य विकल्प पुरुषवाचक सर्वनाम का वर्गीकरण हैं। ध्यातव्य हो कि सर्वनाम के मूलतः छः भेद हैं

- (i) पुरुषवाचक सर्वनाम (ii) निश्चयवाचक सर्वनाम  
(iii) अनिश्चयवाचक सर्वनाम (iv) प्रश्नवाचक सर्वनाम  
(v) निजवाचक सर्वनाम (vi) सम्बन्धवाचक सर्वनाम

471. वचन किसके लिए प्रयोग किये जाते हैं?

- (a) संज्ञा (b) सर्वनाम  
(c) विशेषण (d) अलंकार

UPSI Batch - II 21 Dec.2017

**Ans. (a) :** वचन का प्रयोग संज्ञा के लिए किया जाता है। ध्यान देने योग्य बात यह है कि सर्वनाम, विशेषण और क्रियाओं के रूप मूलतः संज्ञाओं पर आश्रित हैं इसलिए 'वचन' में संज्ञा-शब्दों का रूपान्तर होता है।

472. 'कोई सज्जन आपको बुला रहा है', इस वाक्य में किस सर्वनाम का प्रयोग किया गया है?

- (a) निश्चयवाचक सार्वनामिक विशेषण  
(b) पुरुषवाचक सार्वनामिक विशेषण  
(c) अनिश्चयवाचक सार्वनामिक विशेषण  
(d) प्रश्नवाचक सार्वनामिक विशेषण

UPSI Batch - I 21 Dec.2017

**Ans : (c)** इस वाक्य में अनिश्चयवाचक सार्वनामिक विशेषण का प्रयोग हुआ है। अनिश्चयवाचक सार्वनामिक विशेषण में कोई, कुछ निश्चयवाचक सार्वनामिक विशेषण में यह, वह और प्रश्नवाचक सार्वनामिक विशेषण में - कौन, क्या आता है।

473. व्यक्ति, वस्तु या स्थान के नाम को क्या कहते हैं?

- (a) संज्ञा (b) सर्वनाम  
(c) क्रिया (d) विशेषण।

UPSI Batch - I 20 Dec.2017

**Ans. (a) :** किसी व्यक्ति, वस्तु या स्थान के नाम को संज्ञा कहते हैं जबकि संज्ञा के स्थान पर प्रयुक्त होने वाले शब्द सर्वनाम कहलाते हैं, जिन शब्दों से काम का करना या होना पाया जाता है उसे क्रिया कहते हैं और संज्ञा या सर्वनाम की विशेषता बतलाने वाले शब्द विशेषण कहलाते हैं।

474. जो भाववाचक संज्ञा नहीं है उसका चयन करके रिक्त स्थान भरें—

निम्न में से ..... भाववाचक संज्ञा नहीं है।

- (a) करुणा (b) सुन्दरता  
(c) अमीरी (d) पढ़ाई

UPSI Batch - II 16 Dec.2017

**Ans : (\*)** दिये गये चारों विकल्प भाववाचक संज्ञा है। अतः प्रश्न त्रुटिपूर्ण है।

475. निम्नलिखित प्रश्न में, दिए गए विकल्पों में से रेखांकित शब्द के आधार पर सर्वनाम के सही भेद को पहचानिए।

कोई आपसे मिलने आया है।

उ०प्र०पु० कांस्टेबल परीक्षा, 28-01-2019

- (a) अनिश्चय वाचक सर्वनाम (b) प्रश्न वाचक सर्वनाम  
(c) सम्बन्ध वाचक सर्वनाम (d) निजवाचक सर्वनाम

**Ans. (a) :** प्रश्नगत वाक्य में रेखांकित अंश के आधार पर यहाँ अनिश्चयवाचक सर्वनाम है। जिस सर्वनाम से किसी पदार्थ या व्यक्ति का निश्चित बोध न हो, उसे अनिश्चयवाचक सर्वनाम कहते हैं। जैसे—

\* कुछ दे दीजिए।

\* कोई आपसे मिलने आया है।

\* कुछ तो कहो।

476. "गाँधी को राष्ट्रपिता कहा गया है।" वाक्य में संज्ञा किस से किस रूप में परिवर्तित हो रही है?

- (a) जातिवाचक से व्यक्तिवाचक  
(b) व्यक्तिवाचक से जातिवाचक  
(c) व्यक्तिवाचक से भाववाचक  
(d) भाववाचक से जातिवाचक

UPSI Batch - I 14 Dec.2017

Ans : (c) "गाँधी को राष्ट्रपिता कहा गया है।" इस वाक्य में संज्ञा व्यक्तिवाचक से भाववाचक में परिवर्तित हुई है।

## xi. विशेषण

477. 'वह बहुत धार्मिक व्यक्ति है', वाक्य में रेखांकित पद है-

- (a) संज्ञा (b) सर्वनाम  
(c) क्रिया (d) विशेषण

उ.प्र.पु. कांस्टेबल 18.6.2018 ( द्वितीय पाली )

Ans : (d) 'वह बहुत धार्मिक व्यक्ति है' वाक्य में रेखांकित पद विशेषण है। जिस शब्द से संज्ञा या सर्वनाम की विशेषता (आकार, अवस्था, रूप, गुण, स्वभाव, स्थिति आदि) का बोध हो, उसे विशेषण कहते हैं। उपरोक्त वाक्य में 'धार्मिक' शब्द व्यक्ति की विशेषता बता रहा है। अतः 'धार्मिक' विशेषण शब्द है।

478. निम्नलिखित प्रश्न में, चार विकल्पों में से, उस विकल्प का चयन करें जो दिए गए वाक्य में विशेषण शब्द की विशेषता प्रकट करता है।

इस पर्वतमाला में बहुत ऊँच-ऊँचे पहाड़ है।

उ०प्र०पु० कांस्टेबल परीक्षा, 27-01-2019 Shift I

- (a) इस (b) बहुत  
(c) ऊँचे-ऊँचे (d) पहाड़

Ans : (b) जो शब्द विशेषण की विशेषता बताते हैं, प्रविशेषण कहलाते हैं। दिये गये वाक्य में 'बहुत' शब्द पहाड़ के विशेषण (ऊँचे-ऊँचे) की विशेषता बता रहा है। अतः यहाँ 'बहुत' प्रविशेषण है।

479. "आटे में थोड़ा नमक डालें" वाक्य में प्रयुक्त व्याकरण पहचानें।

- (a) संकेत वाचक (b) पूर्ण संख्या वाचक  
(c) प्रत्येक बोध वाचक (d) अनिश्चित परिमाण वाचक

UPSI Batch - III 19 Dec.2017

Ans. (d) : "आटे में थोड़ा नमक डालें" वाक्य में 'अनिश्चित परिमाणवाचक विशेषण' प्रयुक्त हुआ है। यह परिमाणवाचक विशेषण का एक उपभेद है। थोड़ा, बहुत, सब, पूरा इत्यादि अनिश्चित परिमाणवाचक विशेषण हैं।

480. निम्नलिखित में विशेषण है-

- (a) लम्बाई (b) बुढ़ापा  
(c) समझ (d) शांत

उ.प्र.पु. कांस्टेबल 18.6.2018 ( प्रथम पाली )

Ans : (d) दिये गये विकल्पों में 'शांत' एक विशेषण शब्द है। संज्ञा या सर्वनाम की विशेषता बताने वाले शब्द को 'विशेषण' कहते हैं। बुढ़ापा, लम्बाई तथा समझ संज्ञा शब्द हैं।

481. निम्नलिखित शब्दों में से विशेषण को पहचानिए।

- (a) ऐतिहासिक (b) उपासना  
(c) आश्वासन (d) अपेक्षा

उ.प्र.पु. कांस्टेबल 19.6.2018 ( द्वितीय पाली )

Ans : (a) दिये गये शब्दों में से 'ऐतिहासिक' विशेषण शब्द है। वे शब्द जो संज्ञा अथवा सर्वनाम की विशेषता बतलाते हैं विशेषण कहलाते हैं।

शब्द विशेषण

1. इतिहास ऐतिहासिक  
2. उपासना उपासित  
3. आश्वासन आश्वासित

482. विशेषण के मुख्यतः कितने भेद होते हैं?

- (a) तीन (b) चार  
(c) छह (d) दो

उ.प्र.पु. कांस्टेबल 25.10.2018

Ans. (b) : विशेषण के मुख्यतः चार (4) भेद होते हैं-

विशेषण के भेद-

1. सार्वनामिक विशेषण, 2. गुणवाचक विशेषण, 3. संख्यावाचक विशेषण, 4. परिमाण वाचक विशेषण

483. निम्नलिखित में से कौन-सा विशेषण नहीं है?

- (a) पथरीला (b) नमकीन  
(c) बर्फीला (d) नमक

उ.प्र.पु. कांस्टेबल 25.10.2018

Ans. (d) : दिये गये विकल्पों में 'नमक' विशेषण नहीं है। यह विशेषण है, जिसका विशेषण-नमकीन है जो संज्ञा/सर्वनाम की विशेषता बतलाए, उसे विशेषण कहते हैं। जैसे-पथरीला, बर्फीला तथा नमकीन आदि।

484. 'समझदार' शब्द विशेषण का कौन सा भेद है-

- (a) सार्वनामिक विशेषण (b) संख्यावाचक विशेषण  
(c) परिमाण विशेषण (d) गुणवाचक विशेषण

उ.प्र.पु. कांस्टेबल, 26.10.2018 ( प्रथम पाली )

Ans. (d) : प्रश्नगत शब्द 'समझदार' में गुणवाचक विशेषण है।

गुणवाचक विशेषण-जिस शब्द से संज्ञा का गुण, दशा, स्वभाव आदि लक्षित हो, उसे 'गुणवाचक' विशेषण कहते हैं।

संख्यावाचक विशेषण-जो विशेषण शब्द संज्ञा व सर्वनाम की संख्या बतलाते हैं, 'संख्यावाचक विशेषण' कहलाते हैं।

परिमाणवाचक विशेषण-इस प्रकार के विशेषण से वस्तु के नाप या तौल का बोध होता है। जैसे- एक लड़का, पचीस रुपये, बहुत दूध, सब धन आदि।

सार्वनामिक विशेषण- पुरुषवाचक और निजवाचक सर्वनाम के अतिरिक्त अन्य सर्वनाम जब किसी संज्ञा के पहले आते हैं, तब वे 'सार्वनामिक विशेषण' कहलाते हैं।

485. 'चर्चा' शब्द से बना विशेषण है—

- (a) चर्चाएँ (b) चर्चा  
(c) चर्चित (d) चर्या

उ.प्र.पु. कांस्टेबल, 26.10.2018 (प्रथम पाली)

**Ans. (c) :** दिये गये विकल्पों में चर्चा शब्द से बना विशेषण 'चर्चित' है।

486. "चौथा व्यक्ति ज्यादा होशियार है।" इस वाक्य में 'चौथा' क्या है?

- (a) गुणवाचक विशेषण (b) क्रिया विशेषण  
(c) उपर्युक्त तीनों (d) संख्यावाचक विशेषण

UPSI Batch - III 22 Dec.2017

**Ans. (d) :** "चौथा व्यक्ति ज्यादा होशियार है।" इस वाक्य में 'चौथा' शब्द संख्यावाचक विशेषण है। जिस विशेषण से संज्ञा की संख्या का बोध हो, उसे संख्या वाचक विशेषण कहते हैं। जैसे—तीन, तीसरा, दोनों, हर एक, चार आदि।

487. "थोड़ा-सा दूध गरम कर दो।" इस वाक्य में विशेषण का कौन-सा भेद है?

- (a) गुण वाचक (b) निश्चित संख्यावाचक  
(c) सार्वनामिक (d) अनिश्चित परिमाणवाचक

UPSI Batch - III 22 Dec.2017

**Ans. (d) :** "थोड़ा सा दूध गरम कर दो" इस वाक्य में 'अनिश्चित परिमाणवाचक विशेषण' हैं। जिस विशेषण से किसी संज्ञा का कोई निश्चित परिमाण ज्ञात न हो, उसे 'अनिश्चित परिमाण वाचक' विशेषण कहते हैं। उपर्युक्त वाक्य में 'कुछ' शब्द अनिश्चित परिमाण का बोध कराता है।

488. "यह कुत्ता मेरा है।" इस वाक्य में प्रयुक्त विशेषण का प्रकार बताइए।

- (a) संख्यावाचक (b) गुणवाचक  
(c) सार्वनामिक (d) परिमाणवाचक

UPSI Batch - II 22 Dec.2017

**Ans : (c)** 'यह कुत्ता मेरा है।' में सार्वनामिक विशेषण प्रयुक्त हुआ है। सार्वनामिक विशेषण में यह, वह, ऐसा, जैसा, कैसा, कोई, वैसा, इत्यादि प्रयुक्त होता है।

489. "भारत की सबसे चौड़ी नदी ब्रह्मपुत्र तथा सबसे लंबी नदी गंगा है।" वाक्य में प्रयुक्त शब्द 'सबसे' क्या है?

- (a) क्रिया विशेषण (b) विशेषण  
(c) विशेष्य (d) प्रविशेषण

UPSI Batch - I 22 Dec.2017

**Ans. (d) :** "भारत की सबसे चौड़ी नदी ब्रह्मपुत्र तथा सबसे लंबी नदी गंगा है।" में प्रयुक्त 'सबसे' प्रविशेषण है। हिन्दी में कुछ विशेषणों के भी विशेषण होते हैं जिन्हें 'प्रविशेषण' कहते हैं।

490. "चंद्र रुपए बचाने के चक्कर में कई लोगों को शर्मसार होना पड़ा।" इस वाक्य में प्रयुक्त विशेषण का भेद पहचानिए।

- (a) निश्चित संख्यावाचक (b) विभागबोधक  
(c) अनिश्चित संख्यावाचक (d) निश्चित परिमाणवाचक

UPSI Batch - I 22 Dec.2017

**Ans. (c) :** 'चंद्र रुपए बचाने के चक्कर में कई लोगों को शर्मसार होना पड़ा', प्रस्तुत वाक्य में 'अनिश्चित संख्यावाचक विशेषण' प्रयुक्त है।

491. विशेषण की विशेषता बताने वाला शब्द क्या कहलाता है?

- (a) विधेय विशेषण (b) प्रविशेषण  
(c) क्रिया विशेषण (d) उद्देश्य विशेषण

UPSI Batch - III 21 Dec.2017

**Ans. (b) :** विशेषण की विशेषता बताने वाले शब्द 'प्रविशेषण' कहलाते हैं। जैसे - राम बहुत सुन्दर लड़का है। इसमें सुन्दर विशेषण है और सुन्दर की विशेषता 'बहुत' बता रहा है। अतः 'बहुत' प्रविशेषण होगा।

492. "इलाहाबादी अमरूद मीठे होते हैं।" यहाँ क्या विशेषता बताई जा रही है?

- (a) दशा (b) गंध  
(c) स्वाद (d) स्थान

UPSI Batch - III 21 Dec.2017

**Ans. (d) :** 'इलाहाबादी अमरूद मीठे होते हैं।' इस वाक्य में 'स्थान' का नाम (इलाहाबाद) दिया हुआ है। अतः यहाँ मीठे अमरूदों के स्थान की विशेषता बतलायी जा रही है।

493. इनमें कौनसा परिमाणवाचक विशेषण का उदाहरण नहीं है?

- (a) अनगिनत तारे (b) पचास गज जमीन  
(c) दो किलो सेब (d) दस लीटर पानी

UPSI Batch - I 21 Dec.2017

**Ans : (a)** किसी वस्तु की नाप या तौल का बोध कराने वाले विशेषण 'परिमाणवाचक' विशेषण कहलाते हैं। पचास गज, दस लीटर, दो किलो क्रमशः जमीन, पानी, सेब की नाप और तौल दर्शा रहे हैं। अतः इन सभी में परिमाणवाचक विशेषण हैं। 'अनगिनत तारे' अनिश्चित संख्यावाची विशेषण है।

494. परिमाणवाचक विशेषण द्वारा किसका बोध होता है?

- (a) क्रिया के होने के समय का  
(b) क्रिया के नाप-तौल का  
(c) क्रिया के स्थान का  
(d) क्रिया की रीति का

UPSI Batch - III 20 Dec.2017

**Ans : (b)** परिमाणवाचक विशेषण द्वारा क्रिया के नाप-तौल का बोध होता है। शेष विकल्प असंगत हैं।

495. "सालों बाद उसका प्रवासी पति लौटा है।" इस वाक्य में कौन सा शब्द विशेषण है?

- (a) सालों (b) लौटा  
(c) प्रवासी (d) पति

UPSI Batch - II 20 Dec.2017

**Ans. (c) :** "सालों बाद उसका प्रवासी पति लौटा है।" वाक्य में प्रवासी विशेषण शब्द है, जो पति की विशेषता बता रहा है। संज्ञा या सर्वनाम की विशेषता बतलाने वाले शब्दों को विशेषण कहते हैं। जैसे— काला लड़का हँस रहा है। यहाँ 'काला' विशेषण है और लड़का विशेष्य (संज्ञा) है।

496. “\_\_\_\_\_ से संज्ञा या सर्वनाम शब्द की विशेषता प्रकट होती है।

- (a) विशेष्य। (b) विशेषण।  
(c) संज्ञा। (d) विशेषता।

UPSI Batch - I 20 Dec.2017

**Ans. (b) :** दिये गये विकल्पों के आधार पर रिक्त स्थान के लिए ‘विशेषण’ सर्वाधिक उपयुक्त शब्द है। विशेषण से संज्ञा या सर्वनाम शब्द की विशेषता प्रकट होती है।

497. “मोह” शब्द कौनसा विशेषण है?

- (a) सार्वनामिक (b) परिमाणवाचक  
(c) संख्यावाचक (d) गुणवाचक

UPSI Batch - I 20 Dec.2017

**Ans. (d) :** “मोह” शब्द में गुणवाचक विशेषण है, जबकि पुरुषवाचक या निजवाचक सर्वनामों को छोड़कर अन्य सर्वनाम जब किसी संज्ञा की विशेषता बतलाएँ, तो उन्हें ‘सार्वनामिक विशेषण’ कहते हैं और किसी व्यक्ति या वस्तु के नाम को संज्ञा कहते हैं।

498. “दादी ने ढेर सारे खिलौने खरीदे।” इस वाक्य में प्रयुक्त विशेषण कौन-सा है?

- (a) अनिश्चित परिमाणवाचक विशेषण  
(b) अनिश्चित संख्यावाचक विशेषण  
(c) गुणवाचक विशेषण  
(d) निश्चित परिमाणवाचक विशेषण

UPSI Batch - II 19 Dec.2017

**Ans : (b)** “दादी ने ढेर सारे खिलौने खरीदे” इस वाक्य में ‘अनिश्चित संख्यावाचक विशेषण’ प्रयुक्त है। यह मुख्यतः चार प्रकार का होता है जो निम्नवत है—

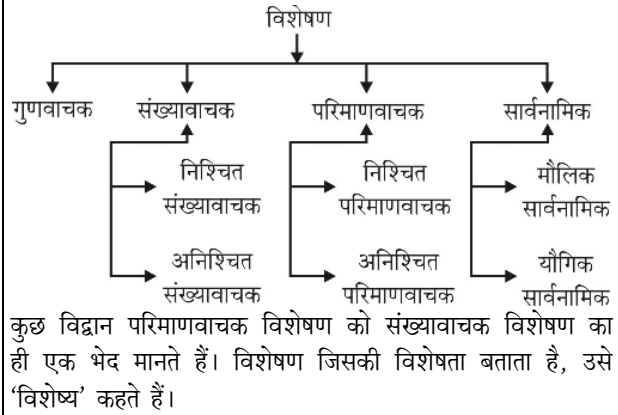

499. विशेषणों में तुलना के आधार पर कितनी अवस्थाएँ होती हैं?

- (a) दो (b) पाँच  
(c) चार (d) तीन

UPSI Batch - I 19 Dec.2017

**Ans. (d) :** विशेषणों में तुलना के आधार पर तीन अवस्थाएँ होती हैं—1. मूलावस्था, 2. उत्तरावस्था, 3. उत्तमावस्था। जैसे—कोमल (मूलावस्था), कोमलतर (उत्तरावस्था) एवं कोमलतम (उत्तमावस्था)।

500. “कितने प्रश्न करने हैं?” इस वाक्य में विशेषण भेद है .....

- (a) परिमाणवाचक विशेषण (b) संख्यावाचक विशेषण  
(c) सार्वनामिक विशेषण (d) गुणवाचक विशेषण

UPSI Batch - III 16 Dec.2017

**Ans : (b)** प्रश्नगत वाक्य ‘कितने प्रश्न करने हैं’ में ‘संख्यावाचक विशेषण’ है।

**संख्यावाचक विशेषण—** जिन शब्दों से संज्ञा या सर्वनाम की संख्या लक्षित होती हो, उसे ‘संख्यावाचक विशेषण’ कहते हैं। संख्यावाचक विशेषण के तीन मुख्य भेद हैं—

1. निश्चित संख्यावाचक, 2. अनिश्चित संख्यावाचक, 3. परिणाम बोधक।

501. नीचे दिए शब्दों में से कौन-सा गुणवाचक का उदाहरण नहीं है?

- (a) ऐतिहासिक (b) प्रभावशाली  
(c) पाश्चात्य (d) बहुत लम्बी रस्सी

UPSI Batch - II 16 Dec.2017

**Ans : (d)** दिये गये शब्दों में ‘बहुत लम्बी रस्सी’ गुणवाचक नहीं है। जिस शब्द से संज्ञा का गुण, दशा, स्वभाव आदि लक्षित हो, उसे ‘गुण वाचक विशेषण’ कहते हैं।

502. “यह कहानी रोचक है।” ‘यह’ विशेषण का कौन-सा भेद है?

- (a) संकेतवाचक (b) निश्चित संख्यावाचक  
(c) सार्वनामिक (d) गुणवाचक

UPSI Batch - II 16 Dec.2017

**Ans : (c)** जो सर्वनाम शब्द विशेषण की भाँति प्रयुक्त होते हैं, उन्हें ‘सार्वनामिक विशेषण’ कहते हैं। जैसे – यह लड़का हमारे गाँव का है। यह कहानी रोचक है।

**नोट—** पुरुषवाचक और निजवाचक सर्वनाम (मैं, तू, वह) को छोड़कर अन्य सर्वनाम जब किसी संज्ञा के पहले आता है तब वह सार्वनामिक विशेषण कहलाता है। जैसे- यह, वह

**उदाहरण—** यह कहानी रोचक है।

503. निम्न वाक्यों में से विशेषण सम्बन्धी वाक्य चुनिये—

- (a) रमा अच्छा गाती है  
(b) आज वर्षा अधिक हुई  
(c) सुनयना अच्छा चित्र बनाती है  
(d) धीरे-धीरे बोलो

UPSI Batch - I 16 Dec.2017

**Ans : (c)** दिये गये वाक्यों में विशेषण युक्त वाक्य ‘सुनयना अच्छा चित्र बनाती है।’ इस वाक्य में ‘अच्छा’ विशेषण है, जो ‘चित्र’ शब्द की विशेषता बतला रहा है।

504. ‘न्यूनतम’ विशेषण की कौनसी अवस्था है?

- (a) मूलावस्था (b) प्रथमावस्था  
(c) उत्तरावस्था (d) उत्तमावस्था

UPSI Batch - III 15 Dec.2017

**Ans. (d) : उत्तमावस्था**— इसमें विशेषण द्वारा किसी वस्तु को सबसे अधिक गुणवान या दोषी बताया जाता है, जैसे- हमारे कालेज में नरेन्द्र सबसे अच्छा खिलाड़ी है।

मूलावस्था	उत्तरावस्था	उत्तमावस्था
न्यून	न्यूनतर	न्यूनतम
लघु	लघुतर	लघुतम
निम्न	निम्नतर	निम्नतम

**505. “योग्य व्यक्ति ही पहचाना जाता है।” वाक्य में ‘योग्य’ शब्द क्या है?**

- परिमाणवाचक विशेषण
- संख्यावाचक विशेषण
- सार्वनामिक विशेषण
- गुणवाचक विशेषण

**UPSI Batch - III 15 Dec.2017**

**Ans. (d) : गुणवाचक विशेषण** — जिस विशेषण से किसी संज्ञा या सर्वनाम का गुण-दोष, रूप-रंग, आकार-प्रकार, सम्बन्ध, दशा आदि का पता चले उसे ‘गुणवाचक विशेषण’ कहते हैं। जैसे- ‘योग्य व्यक्ति’ ही पहचाना जाता है में ‘योग्य’ गुणवाचक विशेषण है।

**506. मोहिनी तेज दौड़ती है। इस वाक्य में ‘तेज’ क्या है?**

- स्थानवाचक क्रिया विशेषण
- रीतिवाचक क्रिया विशेषण
- परिमाणवाचक क्रिया विशेषण
- कालवाचक क्रिया विशेषण

**UPSI Batch - II 15 Dec.2017**

**Ans : (b)** “मोहिनी तेज दौड़ती है।” प्रश्नगत वाक्य में ‘तेज’ शब्द रीतिवाचक क्रिया विशेषण है।

**507. “एक लड़का स्कूल जा रहा है”, इस वाक्य में विशेषण पहचानिए।**

- क्रमवाचक
- समुदायवाचक
- आवृत्तिवाचक
- गणनावाचक

**UPSI Batch - I 15 Dec.2017**

**Ans : (d)** — ‘एक लड़का स्कूल जा रहा है।’ इस वाक्य में गणनावाचक विशेषण प्रयुक्त हुआ है। गणनावाचक के अन्य उदाहरण — एक, दो, तीन, चार, पाँच होता हैं।

**508. “मोहन तुमसे चौगुना काम करता है”, इस वाक्य में विशेषण पहचानिए।**

- आवृत्ति वाचक
- परिमाण वाचक
- संकेत वाचक
- सार्वनामिक

**UPSI Batch - I 15 Dec.2017**

**Ans : (a)** “मोहन तुमसे चौगुना काम करता है” इस वाक्य में आवृत्ति वाचक विशेषण प्रयुक्त हुआ है। आवृत्ति वाचक विशेषण हैं— दूना, तिगुना, चौगुना, पाँच गुना .....।

**509. “चीनी, मद्रासी, बिहारी” आदि शब्द कौन-सा विशेषण हैं?**

- आकारबोधक
- अवस्था बोधक
- स्थान बोधक
- दिशा बोधक

**UPSI Batch - III 14 Dec.2017**

**Ans : (c)** “चीनी, मद्रासी, बिहारी” शब्द स्थान बोधक विशेषण है।

**510. ‘जिस संज्ञा या सर्वनाम शब्द की विशेषता बताई जाए’ वह क्या कहलाता है?**

- विशेष्य
- विशेषण
- प्रविशेषण
- प्रविशेष्य

**UPSI Batch - II 14 Dec.2017**

**Ans : (a)** — ‘जिस संज्ञा या सर्वनाम शब्द की विशेषता बताई जाए, वह ‘विशेष्य’ कहलाता है।

**511. दिए गए विकल्पों में से ‘पवित्रता’ का विशेषण कौन सा है?**

- पाक
- पवित्रात्मा
- पवित्र
- पवित्रतम

**UPSI Batch - I 14 Dec.2017**

**Ans : (c)** पवित्रता का विशेषण ‘पवित्र’ होगा।

**512. दिए गए विकल्पों में से ‘उन्नति’ शब्द क्या दर्शाता है?**

- विशेष्य
- प्रतिविशेषण
- विशेषण
- क्रियाविशेषण

**UPSI Batch - I 14 Dec.2017**

**Ans : (c)** दिये गये विकल्पों के आधार पर ‘उन्नति’ शब्द विशेषण है। यथा— ‘राम उन्नति कर रहा है।’ इस वाक्य में राम की विशेषता के लिए बताया जा रहा है, कि वह उन्नति कर रहा है।

**513. “पच्चीस रुपए दीजिये” वाक्य में विशेषण पहचानें।**

- क्रमवाचक
- समुदाय वाचक
- निश्चित संख्यावाचक
- आवृत्ति वाचक

**UPSI Batch - III 13 Dec.2017**

**Ans : (c)** दिये गये विकल्पों के आधार पर ‘पच्चीस रुपये दीजिए’ में निश्चित संख्यावाचक विशेषण है।

**514. “आसमान का रंग नीला है” विशेष्य पहचानें।**

- नीला
- आकाश
- आसमान
- रंग

**UPSI Batch - III 13 Dec.2017**

**Ans : (c)** दिये गये विकल्पों के आधार पर ‘आसमान का रंग नीला है’ में ‘आसमान’ विशेष्य है।

**515. “मौसम आज कुछ सुहावना-सा है।” वाक्य में ‘सुहावना’ शब्द किसका परिचायक शब्द है?**

- विशेष्य
- विशेषण
- क्रियाविशेषण
- संज्ञा

**UPSI Batch - II 13 Dec.2017**

**Ans : (b)** वाक्य में ‘सुहावना’ शब्द विशेषण का परिचायक है, क्योंकि यह मौसम की विशेषता बतला रहा है।

**516. “मेरे कुर्ता-पाजामा में साढ़े तीन मीटर कपड़ा लगेगा” वाक्य में विशेषण पहचानिए।**

- संख्यावाचक
- संकेतवाचक
- परिमाणवाचक
- गुणवाचक

**UPSI Batch - I 13 Dec.2017**

**Ans : (c) परिमाणवाचक**— संख्यावाचक विशेषण का एक मुख्य भेद परिमाणवाचक है। यह किसी वस्तु की नाप या तौल का बोध कराता है। जैसे— “मेरे कुर्ता-पाजामा में साढ़े तीन मीटर कपड़ा लगेगा।” वाक्य में ‘निश्चित परिमाण वाचक विशेषण’ है।

517. “कुछ बच्चे इधर आओ” वाक्य में विशेषण पहचानिए।

- (a) गुणवाचक (b) परिमाण वाचक  
(c) संकेतवाचक (d) संख्यावाचक

UPSI Batch - I 13 Dec.2017

**Ans : (d)** ‘कुछ बच्चे इधर आओ’ वाक्य में संख्यावाचक विशेषण है।

**संख्यावाचक**— जिन शब्दों से संज्ञा या सर्वनाम की संख्या लक्षित होती हो, उसे ‘संख्यावाचक विशेषण’ कहते हैं।

518. कौन सा विशेषण निश्चित संख्यावाचक विशेषण नहीं है?

- (a) कुर्ते के लिए दो मीटर कपड़ा चाहिए।  
(b) चाय में पचास ग्राम चीनी डालना।  
(c) सैंकड़ों लोग मारे गए।  
(d) एक किलो आम से ज्यादा मत लाना।

UPSI Batch - III 12 Dec.2017

**Ans : (d)** ‘एक किलो आम से ज्यादा मत लाना’ में निश्चित संख्यावाचक विशेषण नहीं है। शेष सभी विकल्पों में निश्चित संख्यावाचक विशेषण है।

519. किस वाक्य में प्रविशेषण नहीं है?

- (a) मुझे तो थोड़ी ही भूख है।  
(b) बच्चे समझदार हो गए हैं।  
(c) अरे! बहुत ही सुंदर फूल है।  
(d) आजकल संतरे कुछ ज्यादा खट्टे हैं।

UPSI Batch - III 12 Dec.2017

**Ans : (b)** दिये गये विकल्पों के अनुसार ‘बच्चे समझदार हो गये हैं।’ में प्रविशेषण का प्रयोग नहीं किया गया है। हिन्दी में विशेषणों के भी विशेषण होते हैं, उन्हें प्रविशेषण कहते हैं।

520. “कई दर्शक गण” किस विशेषण का उदाहरण है?

- (a) निश्चित परिमाणवाचक विशेषण  
(b) निश्चित संख्यावाचक विशेषण  
(c) अनिश्चित परिमाणवाचक विशेषण  
(d) अनिश्चित संख्यावाचक विशेषण

UPSI Batch - II 12 Dec.2017

**Ans : (d)** “कई दर्शक गण” में अनिश्चित संख्यावाचक विशेषण प्रयुक्त हुआ है। शेष विकल्प असंगत हैं।

521. नीचे दिए गए शब्द किस गुणवाचक विशेषण के प्रकार हैं? अच्छा, दानी, न्यायी, कृपालु

- (a) आकारबोधक (b) गंधबोधक  
(c) गुणबोधक (d) दोषबोधक

UPSI Batch - II 12 Dec.2017

**Ans : (c)** अच्छा, दानी, न्यायी, कृपालु शब्द गुणवाचक विशेषण के गुणबोधक रूप के उदाहरण हैं। गुणवाचक विशेषण के 7 मुख्य रूप हैं—

**काल बोधक**— नया, पुराना, ताजा, भूत  
**स्थान बोधक**— पंजाबी, ऊपरी, सतही, दायें  
**आकार बोधक**— गोल, चौकोर, सुडौल, लम्बा  
**रंगबोधक**— लाल, पीला, नीला, हरा  
**दशाबोधक**— दुबला, पतला, मोटा, भारी  
**गुणबोधक**— भला, बुरा, झूठा, सच्चा  
**द्रष्टव्य**— बड़ा-सा, पीला-सा, छोटी-सी

522. निम्न वाक्य विशेषण की किस अवस्था से है— यह करेला कड़वा है।

उ०प्र०पु० कांस्टेबल परीक्षा, 27-01-2019 Shift II

- (a) उत्तरावस्था (b) मूलावस्था  
(c) उत्तमावस्था (d) अधिकावस्था

**Ans : (b)** दिये गये वाक्य में विशेषण ‘कड़वा’ मूलावस्था में विद्यमान है। ध्यातव्य हो कि विशेषण की तीन अवस्थाएँ मानी गयी हैं—

(i) मूलावस्था (ii) उत्तरावस्था (iii) उत्तमावस्था।

523. “मैंने अपना घर मटमैले रंग का रंगवाया है।” इसमें ‘मटमैला शब्द क्या है?

- (a) विशेषण (b) सर्वनाम  
(c) विशेष्य (d) संज्ञा

UPSI Batch - I 12 Dec.2017

**Ans. (a) :** “मैंने अपना घर मटमैले रंग का रंगवाया है।” इस वाक्य में विशेषण का प्रयोग हुआ है। इसमें प्रयुक्त विशेषण ‘मटमैला’ गुणवाचक विशेषण है।

524. निम्नलिखित प्रश्न में, चार विकल्पों में से, संज्ञाशब्द से बनने वाला सही विशेषण शब्द वाला विकल्प चुनिए। शक्ति

उ०प्र०पु० कांस्टेबल परीक्षा, 28-01-2019

- (a) शक्तिवर्धक (b) शक्तिशाली  
(c) शक्तिरोधक (d) सशक्त

**Ans. (b) :** संज्ञा शब्द से बनने वाली सही विशेषण शब्द शक्तिशाली है क्योंकि इसमें संज्ञा (शक्ति) के साथ संस्कृत प्रत्यय (शाली) जुड़कर विशेषण के रूप में परिणत हो जाता है।

525. ‘बसंत के मौसम में पीले फूल खिलते हैं’- प्रस्तुत वाक्य में विशेषण कौन-सा है?

- (a) मौसम (b) फूल  
(c) बसंत (d) पीले

UPSI Batch - I 12 Dec.2017

**Ans. (d) :** ऐसे शब्द जो किसी संज्ञा या सर्वनाम की विशेषता इंगित करते हैं; विशेषण कहलाते हैं। प्रस्तुत पंक्ति में ‘फूल’ संज्ञा की विशेषता है— पीलापन। इस प्रकार शब्द ‘पीले’ विशेषण है।

## xii. क्रिया/क्रिया विशेषण

526. क्रिया का मूल रूप—

- (a) कर्म (b) व्याकरण  
(c) भाषा (d) धातु

उ.प्र. उपनिरीक्षक मृतक आश्रित, 2016

**Ans : (d)** क्रिया के मूल रूप (मूलांश) को ‘धातु’ कहते हैं। धातु से ही क्रिया पद का निर्माण होता है, इसलिए क्रिया के सभी रूपों में धातु उपस्थित होती है। जैसे— चलना क्रिया में ‘चल’ धातु है पढ़ना क्रिया में ‘पढ़’ धातु है।

527. प्रेरणार्थक क्रिया है—

- (a) गिरना (b) बोलना  
(c) सुनाना (d) कहना

उ.प्र.पु. कांस्टेबल 18.6.2018 (प्रथम पाली)

**Ans : (c)** जब कर्ता किसी कार्य को स्वयं न करके किसी दूसरे को कार्य करने की प्रेरणा दे, तो उस क्रिया को 'प्रेरणार्थक क्रिया' कहते हैं। इस प्रकार की क्रिया अकर्मक और सकर्मक दोनों क्रियाओं से बनती है। धातु में 'ना' जोड़ने से प्रथम प्रेरणार्थक एवं 'वाना' जोड़ने से द्वितीय प्रेरणार्थक रूप बनते हैं। जैसे-

मूल धातु	प्रथम प्रेरणार्थक रूप	द्वितीय प्रेरणार्थक रूप
कर	कराना	करवाना
सुन	सुनाना	सुनवाना
खा	खिलाना	खिलवाना

528. 'जागना' मूल रूप क्रिया का प्रथम प्रेरणार्थक रूप क्या होगा?

- (a) जगाना (b) जगवाना  
(c) जागवाना (d) जाग

उ.प्र.पु. कांस्टेबल 19.6.2018 (द्वितीय पाली)

**Ans : (a)** 'जागना' मूल रूप क्रिया का प्रथम प्रेरणार्थक रूप 'जगाना' होगा तथा 'जगवाना' द्वितीय प्रेरणार्थक रूप होगा। कुछ अन्य मूल क्रियाओं के प्रेरणार्थक रूप हैं-

	क्रिया (मूल रूप)	प्रेरणार्थक क्रिया (प्रथम)	प्रेरणार्थक क्रिया (द्वितीय)
1.	करना	कराना	करवाना
2.	दौड़ना	दौड़ाना	दौड़वाना
4.	सोना	सुलाना	सुलवाना
5.	पढ़ना	पढ़ाना	पढ़वाना

529. किसी कार्य का करने या होने का बोध कराने वाले शब्द कहलाते हैं-

- (a) काल (b) संख्या  
(c) क्रिया (d) विशेषण

उ.प्र.पु. कांस्टेबल 25.10.2018

**Ans. (c)** : किसी कार्य का करने या होने का बोध कराने वाले शब्द को 'क्रिया' कहते हैं। जैसे- पढ़ना, लिखना, खाना, पीना इत्यादि। क्रिया का मूल धातु है। मूल धातुओं में प्रत्यय के योग से क्रियाओं का निर्माण होता है, जबकि क्रिया के उस रूपान्तर को 'काल' कहते हैं, जिससे उसके कार्य/व्यापार का पूर्ण अथवा अपूर्ण होने का बोध होता है। संज्ञा/सर्वनाम की विशेषता बतलाने वाले शब्द को विशेषण कहते हैं।

530. 'धातु' कहते हैं-

- (a) क्रिया के मूल रूप को (b) क्रिया के सामान्य रूप को  
(c) क्रिया के उत्तर रूप को (d) क्रिया के संपूर्ण रूप को

उ.प्र.पु. कांस्टेबल, 26.10.2018 (प्रथम पाली)

**Ans. (a)** : 'धातु' क्रिया का मूल रूप है। क्रियापद के उस अंश को धातु कहते हैं, जो किसी क्रिया के प्रायः सभी रूपों में पाया जाता है।

531. 'माँ ने पिताजी से सामान मँगवाया।' यहाँ क्रिया का कौन-सा रूप है।

- (a) अकर्मक क्रिया (b) आज्ञार्थक क्रिया  
(c) द्विकर्मक क्रिया (d) प्रेरणार्थक

UPSI Batch - II 19 Dec.2017

**Ans : (d)** "माँ ने पिता जी से सामान मँगवाया" यहाँ प्रेरणार्थक क्रिया का रूप प्रयुक्त है। जब कर्ता स्वयं क्रिया का सम्पादन न करके किसी अन्य के द्वारा उसे पूर्ण कराता है, तो ऐसी क्रिया को प्रेरणार्थक क्रिया कहते हैं। 'ना' व 'वाना' प्रत्यय का प्रयोग करके इस क्रिया का निर्माण किया जाता है। जैसे-हटवाना, पकवाना, मँगवाना, जगाना, सुलाना, दबवाना, लिखवाना, पढ़वाना आदि।

532. "मोहन पिताजी को पत्र लिख रहा है। वाक्य में क्रिया का ..... भेद प्रयुक्त हुआ है। रिक्त स्थान के लिए उचित विकल्प कौन-सा है?

- (a) प्रेरणार्थक (b) नामधातु  
(c) अकर्मक (d) सकर्मक

UPSI Batch - II 13 Dec.2017

**Ans : (d) सकर्मक क्रिया-** सकर्मक क्रिया उसे कहते हैं, जिसका कर्म हो या जिसके साथ कर्म की सम्भावना हो। जैसे- मोहन पिताजी को पत्र लिख रहा है।

533. निम्नलिखित प्रश्न में, चार विकल्पों में से सही सकर्मक क्रिया का उदाहरण पहचानिए।

उ.प्र.पु. कांस्टेबल परीक्षा, 28-01-2019

- (a) कशिश हँस रही है (b) चिड़ियाँ उड़ रही है  
(c) सूरज उग रहा है (d) सीता वीणा बजा रही है

**Ans. (d)** : प्रश्नगत विकल्पों के अन्तर्गत 'सीता वीणा बजा रही है' सकर्मक क्रिया का उदाहरण है। जिन क्रियाओं के प्रयोग में 'कर्म' की अपेक्षा रहती है, उन्हें सकर्मक क्रिया कहते हैं। अतः शेष अकर्मक क्रियाओं के उदाहरण हैं- जैसे- नौकर पानी भरता है। वह पुस्तक पढ़ रहा है।

534. निम्नलिखित प्रश्न में, वाक्य के संरचना के आधार पर उनके भेद बताइये।

रवि दीवार रंगने लगा है।

उ.प्र.पु. कांस्टेबल परीक्षा, 27-01-2019 Shift I

- (a) कृदंत क्रिया (b) पूर्वकालिक क्रिया  
(c) नामधातु (d) संयुक्त क्रिया

**Ans : (c)** संज्ञा अथवा विशेषण के साथ क्रिया जोड़ने से जो संयुक्त क्रिया बनती है, उसे नामबोधक क्रिया कहते हैं; जैसे - निराश (विशेषण) होना (क्रिया), भस्म (संज्ञा) करना (क्रिया)।

535. निम्नलिखित प्रश्न में, वाक्य के संरचना के आधार पर उसका भेद बताइये।

अनु ने देखकर निबंध लिखा।

उ.प्र.पु. कांस्टेबल परीक्षा, 27-01-2019 Shift II

- (a) कृदंत क्रिया (b) पूर्वकालिक क्रिया  
(c) नामधातु (d) संयुक्त क्रिया

**Ans : (b)** वाक्य की संरचना के आधार पर दिये गये वाक्य में पूर्वकालिक क्रिया प्रयुक्त होती है। जिस क्रिया का सिद्ध होना किसी दूसरी क्रिया के सिद्ध होने के पहले पाया जाय और लिंग, वचन, पुरुष से प्रयुक्त न हो, उसे पूर्वकालिक क्रिया कहते हैं। यहाँ देखने का कार्य लिखने से पूर्व हो चुका है, अतः 'देखकर' पूर्वकालिक क्रिया है।

536. क्रिया के मूल रूप को ..... कहते हैं।

- (a) धातु (b) काम  
(c) पुरुष (d) काल

UPSI Batch - I 12 Dec.2017

**Ans. (a)** : प्रश्नगत विकल्पों के आधार पर दिये गये रिक्त स्थान में 'धातु' शब्द भरा जायेगा। अतः पूर्ण वाक्य होगा- क्रिया के मूल रूप को धातु कहते हैं और जिससे उसके कार्य व्यापार का समय और उसकी पूर्ण अथवा अपूर्ण अवस्था का बोध हो उसे काल कहते हैं।

### xiii. काल

537. निम्नलिखित प्रश्न में, चार विकल्पों में से, दिए गए वाक्य का सही काल वाला विकल्प पहचानिये। आज वर्षा होगी।

उ.प्र.पु. कांस्टेबल परीक्षा, 28-01-2019

- (a) सामान्य वर्तमान काल (b) सभाव्य वर्तमान काल  
(c) सामान्य भविष्य काल (d) भूतकाल

**Ans. (c) :** प्रश्नगत वाक्य में सामान्य भविष्यकाल प्रयुक्त है। जिस वाक्य में क्रिया के व्यापार का आने वाले समय में होना सूचित हो, उसे 'सामान्य भविष्यत् काल' के अन्तर्गत रखा जाता है। जैसे- आज वर्षा होगी।, कल मैं हरिद्वार जाऊँगा।

**सामान्य वर्तमान काल-** क्रिया के जिस रूप से पूर्णता और अपूर्णता का बोध होता है उसे सामान्य वर्तमान काल कहते हैं। जैसे - हवा चलती है, बच्चा रोता है।

**संभाव्य वर्तमान काल -** इसका अर्थ होता है संभावित या जिसके होने की संभावना हो उसे संभाव्य वर्तमान काल कहते हैं। वह आया हो, उसने खाया हो।

538. 'लड़के ने पुस्तक पढ़ी है।' वाक्य का काल है-

- (a) सामान्य वर्तमान (b) पूर्ण वर्तमान  
(c) संदिग्ध वर्तमान (d) संभाव्य वर्तमान

उ.प्र.पु. कांस्टेबल 18.6.2018 (प्रथम पाली)

**Ans : (b)** 'लड़के ने पुस्तक पढ़ी है।' वाक्य में 'पूर्ण वर्तमान काल' है। जिस वर्तमान काल में क्रिया के होने या करने की पूर्णता का बोध होता है, उसे 'पूर्ण वर्तमान काल' कहते हैं। जैसे- उसने खाना खाया है।

539. 'वह खाता होगा' इस वाक्य की क्रिया किस काल की है?

- (a) संदिग्ध वर्तमान काल (b) संभाव्य भविष्य काल  
(c) सामान्य भविष्य काल (d) संदिग्ध भूतकाल

UPSI Batch - III 22 Dec.2017

**Ans. (a) :** "वह खाता होगा" वाक्य में संदिग्ध वर्तमान काल होगा। जिस काल में क्रिया से कार्य होने या करने में संदेह प्रकट हो, उसे 'संदिग्ध वर्तमान काल' कहते हैं।

540. निम्नलिखित वाक्यों में से पूर्ण वर्तमान काल को स्पष्ट कीजिए।

- (a) अब हमारे पढ़ने का समय हो गया है।  
(b) वह घूमने जा रही है।  
(c) वह पढ़ रहा था।  
(d) मैं बाहर जाऊँगी।

उ.प्र.पु. कांस्टेबल 19.6.2018 (द्वितीय पाली)

Ans : (a)	
वाक्य	काल
1. अब हमारे पढ़ने का समय हो गया है	पूर्ण वर्तमान काल
2. वह घूमने जा रही है	तात्कालिक वर्तमान काल
3. वह पढ़ रहा था	अपूर्ण भूतकाल
4. मैं बाहर जाऊँगी	सामान्य भविष्य काल

541. 'सुरेश गीत गा रहा था' वाक्य में काल है-

- (a) अपूर्ण भूत (b) पूर्ण भूत  
(c) सामान्य भूत (d) आसन्न भूत

उ.प्र.पु. कांस्टेबल 19.6.2018 (द्वितीय पाली)

**Ans : (a)** सुरेश गीत गा रहा था- वाक्य में 'अपूर्ण भूतकाल' है। इसमें भूतकाल में क्रिया के होने का तो बोध होता है, किन्तु उसकी समाप्ति का नहीं। विकल्प में दिये गये शेष कालों के उदाहरण इस प्रकार हैं-

पूर्ण भूत- उसने रात को खाना खाया था।

सामान्य भूत- प्रधानमंत्री विदेश दौरे पर गये।

आसन्न भूत- मैंने चाय पी है।

542. निम्न में से क्या काल कहलाता है?

- (a) क्रिया के घटित होने का समय  
(b) क्रिया का सामान्य रूप  
(c) क्रिया का मूल रूप  
(d) क्रिया का पूर्ण रूप

उ.प्र.पु. कांस्टेबल 25.10.2018

**Ans. (a) :** क्रिया के घटित होने के समय को 'काल' कहते हैं। काल के तीन भेद हैं- वर्तमान काल, भूतकाल, भविष्यकाल, जिनका विवरण इस प्रकार है-



543. भूतकाल के कितने भेद हैं?

- (a) सात (b) छह  
(c) नौ (d) चार

उ.प्र.पु. कांस्टेबल, 26.10.2018 (प्रथम पाली)

**Ans. (b) :** भूतकाल के छः भेद हैं।  
सामान्य भूत - सीता गयी।  
आसन्न भूत - सीता गयी है।  
पूर्ण भूत - सीता गयी थी।  
अपूर्ण भूत - सीता जा रही थी।  
संदिग्ध भूत - सीता गयी होगी।  
हेतुहेतुमद्भूत - यदि सीता जाती, तो वह जाता।

544. क्रिया के जिस रूप में वर्तमान में क्रिया होने का संदेह हो उसे ..... कहते हैं।

- (a) सामान्य भविष्यत् (b) संदिग्ध वर्तमान  
(c) सामान्य वर्तमान (d) संदिग्ध भूत

UPSI Batch - II 22 Dec.2017



**Ans : (b)** क्रिया के जिस रूप में वर्तमान में क्रिया होने का संदेह हो, उसे 'संदिग्ध वर्तमान' कहते हैं। जैसे- वह पढ़ता होगा। 'सामान्य भविष्य' से क्रिया के सामान्यतः भविष्य में होने का बोध होता है। 'सामान्य वर्तमान' क्रिया का वह रूप है, जिससे क्रिया के वर्तमान समय में घटित होने का बोध हो। 'सामान्य भविष्य' से भविष्य में किसी कार्य के होने की संभावना का बोध होता है।

**545. "लिखित भाषा में हम अपने विचार लिखकर प्रकट करते हैं।" वाक्य का काल पहचानिए।**

- (a) सामान्य भूतकाल (b) सामान्य वर्तमानकाल  
(c) पूर्ण वर्तमानकाल (d) संभाव्य भविष्यकाल

**UPSI Batch - I 22 Dec.2017**

**Ans. (b) :** "लिखित भाषा में हम अपने विचार लिखकर प्रकट करते हैं" इस वाक्य में सामान्य वर्तमान काल है। 'सामान्य वर्तमान काल' क्रिया का वह रूप है, जिससे क्रिया का वर्तमान काल में होना पाया जाय। जैसे- सूर्य पूर्व में निकलता है।

**546. "प्रेरणा स्टूडियो जाएगी"-**

- (a) अपूर्ण वर्तमान काल (b) सामान्य वर्तमान काल  
(c) सामान्य भविष्य काल (d) संभाव्य भविष्य काल

**UPSI Batch - III 21 Dec.2017**

**Ans. (c) :** 'प्रेरणा स्टूडियो जायेगी' में 'सामान्य भविष्य काल' है। इस काल में क्रिया व्यापार का सामान्यतः भविष्य में होना बोधित होता है, जैसे- राधा पुस्तक पढ़ेगी।

**547. "वह आये तो मैं जाऊँ", प्रस्तुत वाक्य में कौन-सा काल है?**

- (a) संभाव्य भविष्य काल (b) हेतुहेतुमद् भविष्य काल  
(c) सामान्य भविष्य काल (d) भूतकाल

**UPSI Batch - II 21 Dec.2017**

**Ans. (b) :** दिये गये विकल्प के अनुसार - "वह आये तो मैं जाऊँ।" में हेतुहेतुमद् भविष्य काल होगा। इस काल में एक क्रिया का होना दूसरी क्रिया के होने पर निर्भर करता है। जैसे- वह पढाये तो मैं पढ़ूँ।

**548. ".....", निम्न में से कौन सा वाक्य सामान्य भूतकाल का वाक्य है?**

- (a) वर्षा हुई  
(b) शायद वर्षा हुई होगी  
(c) वर्षा अभी-अभी हुई  
(d) कुछ समय पहले वर्षा हुई थी

**UPSI Batch - I 21 Dec.2017**

**Ans : (a)** दिये गये विकल्पों में सामान्य भूतकाल का वाक्य 'वर्षा हुई' है। जिस क्रिया के व्यापार की बीते हुए समय में समाप्त होने की सामान्य सूचना प्राप्त होती है, उसे 'सामान्य भूतकाल' कहते हैं। 'शायद वर्षा हुई होगी' वाक्य में- संदिग्ध भूत, 'वर्षा अभी-अभी हुयी'- में आसन्न भूत तथा 'कुछ समय पहले वर्षा हुयी थी' में पूर्ण भूतकाल है।

**549. निम्नलिखित वाक्यों में से कौन-सा संदिग्ध भूतकाल का उदाहरण है?**

- (a) मैंने सामान वहीं रखा था  
(b) मैं सामान वहीं रखा था  
(c) मैंने वहीं सामान रखा था  
(d) मैंने वहीं सामान रखा होगा

**UPSI Batch - III 20 Dec.2017**

**Ans : (d)** "मैंने वहीं सामान रखा होगा।" वाक्य में 'संदिग्ध भूतकाल' होगा। संदिग्ध भूतकाल में यह संदेह बना रहता है, कि भूतकाल में कार्य पूरा हुआ या नहीं; जैसे- तुमने खाना खाया होगा।

**550. निम्नलिखित प्रश्न में, चार विकल्पों में से, क्रिया का सही रूप वाला विकल्प पहचानिए।**

**स्कूल बस पांच मिनट ..... । (आना - सामान्य भविष्यत् काल)**

**उ०प्र०पु० कांस्टेबल परीक्षा, 27-01-2019 Shift I**

- (a) में आ गई (b) में आएगी  
(c) में आ के गई (d) में आ के चली गई

**Ans : (b)** दिये गये विकल्पों में क्रिया का सही रूप वाला विकल्प 'में आएगी' है। चूंकि वाक्य में सामान्य भविष्यत् काल संकेतित है। अतः सम्यक् पूर्ण वाक्य है- स्कूल बस पांच मिनट में आएगी।

**551. "प्रेम अनदेखी राहों की तरह ही आकर्षक होता है।" वाक्य का काल पहचानिए।**

- (a) सामान्य भूतकाल (b) पूर्ण वर्तमान काल  
(c) सामान्य वर्तमान काल (d) अपूर्ण वर्तमान काल

**UPSI Batch - II 20 Dec.2017**

**Ans. (c) :** "प्रेम अनदेखी राहों की तरह ही आकर्षक होता है।" इस वाक्य में 'सामान्य वर्तमान काल' है। क्रिया का वह रूप जिससे क्रिया का वर्तमान समय में होना पाया जाय, 'सामान्य वर्तमान काल' कहलाता है; जैसे- माताजी भोजन बनाती हैं।

**552. "मैंने आम खा लिया है" वाक्य में प्रयुक्त काल पहचानें।**

- (a) अपूर्ण भूतकाल  
(b) हेतुहेतुमद् भूतकाल  
(c) आसन्न भूत  
(d) पूर्ण भूतकाल

**UPSI Batch - III 19 Dec.2017**

**Ans. (c) :** "मैंने आम खा लिया है" में आसन्न भूत है। आसन्न भूत से क्रिया की समाप्ति निकट भूत में या तत्काल ही सूचित होती है। जैसे- मैंने अभी-अभी स्नान किया है।

**553. 'छात्र स्कूल गए थे।' इस वाक्य में भूतकाल का कौन-सा रूप है?**

- (a) पूर्ण भूतकाल (b) अपूर्ण भूतकाल  
(c) सामान्य भूतकाल (d) संदिग्ध भूतकाल

**UPSI Batch - II 19 Dec.2017**

**Ans : (a)** "छात्र स्कूल गए थे" यह वाक्य पूर्ण भूतकाल का उदाहरण है। क्रिया का वह रूप, जिससे क्रिया के घटित होने के समय का स्पष्ट बोध हो, 'पूर्ण भूतकाल' कहलाता है। जैसे- तुमने खाना खाया था।

554. क्रिया के जिस रूप से वर्तमान में क्रिया के होने का संदेह का बोध हो वहाँ काल.....काल होता है।

- (a) संदिग्ध भूत (b) संदिग्ध वर्तमान  
(c) संभाव्य भविष्य (d) अपूर्ण वर्तमान

UPSI Batch - I 19 Dec.2017

Ans. (b) : क्रिया के जिस रूप से वर्तमान में क्रिया के होने में संदेह का बोध हो, वहाँ 'संदिग्ध वर्तमान काल' होता है। जैसे- शायद आज वर्षा हो।

555. 'कल तापमान अधिक होगा।' इस वाक्य का काल पहचानिए।

- (a) पूर्ण भूतकाल (b) भविष्यकाल  
(c) भूतकाल (d) वर्तमानकाल

UPSI Batch - III 16 Dec.2017

Ans : (b) भविष्यत् काल- जिससे क्रिया के व्यापार का आने वाले समय में किया जाना या होना सूचित हो, उसे 'भविष्यत् काल' कहते हैं। 'कल तापमान अधिक होगा' वाक्य में भविष्यकाल है।

556. क्रिया के जिस रूप से वर्तमान में क्रिया के होने का सन्देह हो, क्रिया का वह सन्दर्भ क्या कहलाता है?

- (a) सन्दिग्ध भूत (b) सन्दिग्ध वर्तमान  
(c) संभाव्य भविष्यत (d) अपूर्ण वर्तमान

UPSI Batch - II 16 Dec.2017

Ans : (b) क्रिया के जिस रूप से वर्तमान में क्रिया के होने का संदेह हो, वह संदिग्ध वर्तमान कहलाता है। जैसे-

1. राम जाता होगा।  
2. वह पढ़ता होगा।

**संदिग्ध भूत-** इसमें यह संदेह बना रहता है कि भूतकाल में कार्य पूरा हुआ या नहीं।

जैसे- तुमने गाया होगा; तू गाया होगा।

**संभाव्य भविष्य-** जिसमें भविष्य में किसी कार्य के होने की सम्भावना हो।

जैसे- सम्भव है, रमेश कल आयेगा।

557. 'प्रधानमंत्री बाढ़ग्रस्त क्षेत्रों का दौरा करेंगे' वाक्य में कौन-सा काल है?

- (a) सामान्य भविष्यकाल  
(b) सामान्य भूतकाल  
(c) संभाव्य भविष्यकाल  
(d) सामान्य वर्तमानकाल

UPSI Batch - I 16 Dec.2017

Ans : (a) 'प्रधानमंत्री बाढ़ग्रस्त क्षेत्रों का दौरा करेंगे' इस वाक्य में सामान्य भविष्यत काल है। क्रिया के जिस रूप से भविष्य में क्रिया के सामान्यतः घटित होने का बोध हो, वह 'सामान्य भविष्य काल' कहलाता है। जैसे- वर्षा होगी।

558. 'यदि बारिश होती तो सूखा न पड़ता' - इस वाक्य में काल का कौन सा रूप है?

- (a) संदिग्ध भूतकाल (b) हेतुहेतुमद भविष्य  
(c) संभाव्य भविष्य (d) हेतुहेतुमद भूतकाल

UPSI Batch - III 15 Dec.2017

Ans. (d) : हेतुहेतुमद्भूतकाल- इससे यह पता चलता है कि क्रिया भूतकाल में होने वाली थी, पर किसी कारण न हो सकी। जैसे- 1. यदि बारिश होती तो सूखा न पड़ता।  
2. वह आये तो मैं जाऊँ, 3. वह कमाये तो खाये।

559. "लोग बड़ी-बड़ी गाड़ियाँ लेकर आ रहे थे"। वाक्य का काल पहचानिए।

- (a) अपूर्ण वर्तमानकाल (b) सामान्य भूतकाल  
(c) सामान्य भविष्यकाल (d) अपूर्ण भूतकाल

UPSI Batch - II 15 Dec.2017

Ans : (d) "लोग बड़ी-बड़ी गाड़ियाँ लेकर आ रहे थे" वाक्य का काल 'अपूर्ण भूतकाल' है। क्रिया के जिस रूप से, क्रिया का भूतकाल में होना तो पाया जाय, परन्तु उसकी समाप्ति के समय का बोध न हो, वह 'अपूर्ण भूत' कहलाता है। प्रश्नगत वाक्य में क्रिया का होना तो है, परन्तु समाप्ति का समय स्पष्ट नहीं है।

560. "मंदिर में जाने के बाद मन को शांति मिली है।" दिए गए वाक्य का काल पहचानिए।

- (a) सामान्य भूतकाल (b) पूर्ण वर्तमानकाल  
(c) अपूर्ण भूतकाल (d) सामान्य वर्तमानकाल

UPSI Batch - II 15 Dec.2017

Ans : (b) "मंदिर में जाने के बाद मन को शांति मिली है।" इस वाक्य का काल 'पूर्ण वर्तमान काल' है। क्रिया के जिस रूप से, वर्तमान काल में क्रिया के व्यापार के पूर्ण होने का बोध हो, उसे 'पूर्ण वर्तमान काल' कहते हैं।

561. "दुनिया को नई राह दिखाता है।" वाक्य में प्रयुक्त काल पहचानिए।

- (a) सामान्य वर्तमान (b) अपूर्ण भूतकाल  
(c) पूर्ण वर्तमानकाल (d) सामान्य भविष्य

UPSI Batch - II 15 Dec.2017

Ans : (a) "दुनिया को नई राह दिखाता है।" वाक्य में 'सामान्य वर्तमान काल' है। जिस काल से क्रिया का वर्तमान काल में होना पाया जाय, उसे 'सामान्य वर्तमान काल' कहते हैं। जैसे- बालक पढ़ने जाता है।

562. "सुबह में चिड़िया चहचहाने लगती है।" वाक्य में प्रयुक्त काल पहचानिये।

- (a) अपूर्ण वर्तमानकाल (b) सामान्य वर्तमानकाल  
(c) सामान्य भविष्यकाल (d) पूर्ण भूतकाल

UPSI Batch - III 14 Dec.2017

Ans : (b) 'सुबह में चिड़िया चहचहाने लगती है।' वाक्य में प्रयुक्त सामान्य वर्तमान काल है। जिस काल से क्रिया का वर्तमान काल में होना पाया जाय, उसे 'सामान्य वर्तमान काल' कहते हैं। जैसे- शिक्षक विद्यार्थी को पाठ पढ़ाता है।

563. "उस डाली पर एक तोता बैठा है।" वाक्य में प्रयुक्त काल पहचानिए।

- (a) पूर्ण भूतकाल (b) पूर्ण वर्तमानकाल  
(c) अपूर्ण भूतकाल (d) सामान्य भूतकाल

UPSI Batch - III 14 Dec.2017

**Ans : (b)** “उस डाली पर एक तोता बैठा है।” वाक्य में प्रयुक्त काल ‘पूर्ण वर्तमान काल’ है। क्रिया के जिस रूप से, वर्तमान काल में क्रिया के व्यापार के पूर्ण होने का बोध हो, उसे ‘पूर्ण वर्तमान काल’ कहते हैं।

**564. ‘कल शायद परीक्षा परिणाम घोषित हो’- इस वाक्य में कौन सा काल प्रयुक्त हुआ है?**

- (a) सामान्य भविष्यकाल (b) संभाव्य भविष्यकाल  
(c) भविष्यकाल (d) अपूर्ण भविष्यकाल

**UPSI Batch - II 14 Dec.2017**

**Ans : (b)** - “कल शायद परीक्षा परिणाम घोषित हो” इस वाक्य में ‘संभाव्य भविष्यकाल’ है, क्योंकि इस वाक्य में शायद शब्द प्रयुक्त हुआ है, जिससे कि परिणाम घोषित होने की संभावना व्यक्त हो रही है। क्रिया के जिस रूप से भविष्य में किसी कार्य के होने की संभावना व्यक्त हो, उसे ‘संभाव्य भविष्य काल’ कहते हैं।

**565. अगरबत्ती की सुगंध से थकावट दूर हो गई। निम्न में से इस वाक्य में प्रयुक्त काल बताएं।**

- (a) पूर्ण वर्तमान काल (b) सामान्य भूतकाल  
(c) पूर्ण भूतकाल (d) अपूर्ण भूतकाल

**UPSI Batch - I 14 Dec.2017**

**Ans : (b)** ‘अगरबत्ती की सुगंध से थकावट दूर हो गई।’ इस वाक्य में ‘सामान्य भूतकाल’ प्रयुक्त हुआ है। जिससे भूतकाल की क्रिया के विशेष समय का ज्ञान न हो, उसे ‘सामान्य भूतकाल’ कहते हैं। जैसे- मोहन आया; उसने पढ़ाई की।

**566. “बच्चा गया” इस वाक्य में प्रयुक्त काल पहचानें।**

- (a) पूर्ण भूतकाल (b) सामान्य वर्तमान काल  
(c) सामान्य भूतकाल (d) भविष्यकाल

**UPSI Batch - III 13 Dec.2017**

**Ans : (c)** “बच्चा गया” में सामान्य भूतकाल है। जिससे भूतकाल की क्रिया के विशेष समय का ज्ञान न हो, उसे ‘सामान्य भूतकाल’ कहते हैं। जैसे- बच्चों ने चित्र बनाया।

**567. “मेरी जेब में दस रुपये हैं।” वाक्य में प्रयुक्त काल कौन-सा है?**

- (a) संदिग्ध वर्तमान काल (b) अपूर्ण वर्तमानकाल  
(c) संदिग्ध वर्तमानकाल (d) पूर्ण वर्तमानकाल

**UPSI Batch - II 13 Dec.2017**

**Ans : (d) पूर्णवर्तमान काल-** इसमें वर्तमान काल में कार्य की पूर्ण सिद्धि का बोध होता है। जैसे-

1. मेरी जेब में दस रुपये हैं।  
2. वह आया है, 3. लड़के ने पुस्तक पढ़ी है।

**568. “कदाचित् संध्या को पानी बरसे।” इस वाक्य का काल पहचानें।**

- (a) भूतकाल (b) संभाव्य भविष्य काल  
(c) सामान्य भविष्य काल (d) वर्तमान काल

**UPSI Batch - I 13 Dec.2017**

**Ans : (b) संभाव्य भविष्य काल-** जिसमें भविष्य में किसी कार्य के होने की संभावना हो- उदाहरण-

1. कदाचित् संध्या को पानी बरसे।  
2. सम्भव है, रमेश कल आये।

**569. “वह काम बहुत ढंग से करते हैं।” वाक्य का काल पहचानिए।**

- (a) सामान्य भविष्यकाल  
(b) सामान्य भूतकाल  
(c) संभाव्य भविष्यकाल  
(d) सामान्य वर्तमानकाल

**UPSI Batch - III 12 Dec.2017**

**Ans : (d)** “वह काम बहुत ढंग से करते हैं।” वाक्य का काल- ‘सामान्य वर्तमान काल’ है। क्रिया का वह रूप जिससे क्रिया का वर्तमान काल में होना पाया जाय ‘सामान्य वर्तमान काल’ कहलाता है। जैसे- वह आता है; वह देखता है; वह सोता है।

**570. “कदाचित् शाम तक वो वापस आ जाएँ”, इस वाक्य में प्रयुक्त काल को पहचानें।**

- (a) संदिग्ध भूतकाल (b) संभाव्य भविष्यत  
(c) संदिग्ध वर्तमान (d) सामान्य भविष्यत्

**UPSI Batch - II 12 Dec.2017**

**Ans : (b)** “कदाचित् शाम तक वो वापस आ जाएँ।” में ‘संभाव्य काल’ होगा। इसमें भविष्य में किसी कार्य के होने की संभावना व्यक्त होती है। जैसे- संभव है, कि कल वर्षा हो।

**571. ‘तुम बैठो, मैं अभी आया’ - इस वाक्य में प्रयुक्त काल कौन-सा है?**

- (a) भूतकाल (b) वर्तमानकाल  
(c) भविष्यकाल (d) संभाव्य भूतकाल

**UPSI Batch - I 12 Dec.2017**

**Ans. (b) :** “तुम बैठो, मैं अभी आया” में वर्तमान काल का प्रयोग हुआ है। इसमें संभाव्य वर्तमान काल है। इससे वर्तमानकाल में काम को पूरा होने की संभावना रहती है।

#### **xiv. वाच्य/वाक्य व प्रकार**

**572. निम्नलिखित में से ‘भाववाच्य’ का उदाहरण कौन-सा है?**

- (a) अब चला जाए  
(b) रवि आम चूसता है  
(c) मोहिनी पत्र लिखती है  
(d) शीला से खाया नहीं जाता

**उ.प्र.पु. कांस्टेबल 18.6.2018 (द्वितीय पाली)**

**Ans : (d)** ‘शीला से खाया नहीं जाता’ वाक्य में ‘भाववाच्य’ है। क्रिया के जिस रूपांतरण से वाक्य में क्रिया अथवा भाव की प्रधानता का ज्ञान हो, उसे ‘भाववाच्य’ कहते हैं। ऐसे वाक्यों में क्रिया के लिंग, वचन और पुरुष, कर्ता तथा कर्म के अनुसार न होकर भाव के अनुसार होते हैं तथा सदैव एकवचन, पुलिंग और अन्य पुरुष में रहते हैं। जैसे- गर्मी के कारण मुझसे खेला नहीं जाता।

**573. ‘पुस्तक पढ़ी जाती है।’ में कौन-सा वाच्य है?**

- (a) कर्तृ वाच्य (b) कर्म वाच्य  
(c) भाव वाच्य (d) क्रिया वाच्य

**उ.प्र.पु. कांस्टेबल 18.6.2018 (प्रथम पाली)**

**Ans : (b)** जिस वाक्य में क्रिया कर्म के अनुसार हो, उसे 'कर्मवाच्य' कहते हैं। 'पुस्तक पढ़ी जाती है' वाक्य में 'पुस्तक' कर्म है तथा इसके अनुसार क्रिया 'पढ़ी जाती' का प्रयोग हुआ है। अतः यह वाक्य कर्म वाच्य उदाहरण है।

**574. वाच्य के कितने प्रकार हैं?**

- (a) तीन (b) चार  
(c) एक (d) कोई प्रकार नहीं

**उ.प्र.पु. कांस्टेबल 19.6.2018 (द्वितीय पाली)**

**Ans : (a)** 'वाच्य' क्रिया के उस रूपान्तर को कहते हैं, जिससे यह जाना जाता है कि वाक्य में कर्ता, कर्म अथवा भाव में से किसकी प्रधानता है।

वाच्य के तीन प्रकार होते हैं-

- (a) कर्तृ वाच्य (b) कर्म वाच्य (c) भाव वाच्य  
उदाहरण-

- (a) कर्तृ वाच्य- राम पुस्तक पढ़ता है।  
(b) कर्म वाच्य- पुस्तक अनुभा द्वारा पढ़ी गई।  
(c) भाव वाच्य- मुझसे चला नहीं जाता है।

**575. कर्मवाच्य में प्रधान होता है**

- (a) कर्ता (b) भाव  
(c) विचार (d) कर्म

**उ.प्र.पु. कांस्टेबल 25.10.2018**

**Ans. (d) :** कर्मवाच्य में 'कर्म' की प्रधानता होती है। कर्ता की प्रधानता 'कर्तृवाच्य' में तथा भाव की प्रधानता 'भाववाच्य' में होती है।

**576. 'मैं खाता हूँ'-कर्मवाच्य रूप होगा-**

- (a) मुझसे खाया जाता था। (b) मेरे से खाया जाता है।  
(c) मुझसे खाया नहीं जाता है। (d) मुझसे खाया जाता है।

**उ.प्र.पु. कांस्टेबल, 26.10.2018 (प्रथम पाली)**

**Ans. (d) :** 'मैं खाता हूँ' का कर्मवाच्य रूप 'मुझसे खाया जाता है' होगा। जिस वाक्य में कर्म की प्रधानता का बोध हो, वहाँ कर्मवाच्य रूप होगा, जैसे-आम खाया जाता है।

**577. निम्नलिखित प्रश्न में, चार विकल्पों में से, उस सही विकल्प का चयन करें जो निर्देशानुसार वाक्य परिवर्तन वाला सही विकल्प है।**

पिता जी पत्र पढ़ रहे हैं। (कर्मवाच्य)

**उ.प्र.पु. कांस्टेबल परीक्षा, 27-01-2019Shift I**

- (a) पत्र पिता जी द्वारा पढ़ा गया  
(b) पिता जी ने पत्र पढ़ा  
(c) पिता जी से पत्र पढ़ा जा रहा है  
(d) पिता जी पत्र पढ़ रहे हैं

**Ans : (a)** प्रश्न में दिये गये चारों विकल्पों में से वाक्य परिवर्तन वाला सही विकल्प 'पत्र पिताजी द्वारा पढ़ा गया है।' जिस वाक्य में क्रिया के कर्म की प्रधानता होती है, वहाँ कर्म वाच्य होता है। इस वाच्य में कर्ता के आगे 'से', 'द्वारा' कारक चिह्न लग जाते हैं किन्तु कर्म के आगे कारक चिह्न नहीं लगता।

**578. निम्नलिखित प्रश्न में, चार विकल्पों में से, उस सही विकल्प का चयन करें जो निर्देशानुसार वाक्य परिवर्तन वाला सही विकल्प है।**

हाथी ने केला खाया। (कर्मवाच्य)

**उ.प्र.पु. कांस्टेबल परीक्षा, 27-01-2019Shift II**

- (a) हाथी केला खाता है  
(b) हाथी केला खा लिया  
(c) हाथी द्वारा केला खाया गया  
(d) हाथी केला खाया

**Ans : (c)** दिये गये विकल्पों में निर्देशानुसार वाक्य परिवर्तन का सम्यक् विकल्प 'हाथी द्वारा केला खाया गया' है। जब क्रिया का रूपान्तरण कर्म के लिंग, वचन आदि के अनुरूप हो तो उसे कर्म वाच्य कहते हैं।

**579. निम्नलिखित प्रश्न में, चार विकल्पों में से, उस सही विकल्प का चयन करें जो बताता है कि -**  
क्रिया भूतकाल से शुरू होकर अभी-अभी समाप्त हुई हो।

**उ.प्र.पु. कांस्टेबल परीक्षा, 27-01-2019Shift II**

- (a) सामान्य भूतकाल (b) आसन्न भूतकाल  
(c) अपूर्ण भूतकाल (d) पूर्ण भूतकाल

**Ans : (b)** दिये गये विकल्पों में 'आसन्न भूतकाल' सर्वाधिक उपयुक्त विकल्प है जो बताता है कि क्रिया भूतकाल से शुरू होकर अभी-अभी समाप्त हुई है।

**580. पंछी पानी पीते हैं, इसका कर्मवाच्य रूप है-**

- (a) पानी पंछियों से पिये जाते हैं।  
(b) पानी पंछी से पिया जाता है  
(c) पंछियों से पानी पिया जाता है।  
(d) पंछियों से पानी पी जाती है।

**उ.प्र. उपनिरीक्षक मृतक आश्रित, 2016**

**Ans : (c)** 'पंछी पानी पीते हैं' इसका कर्मवाच्य रूप है- 'पंछियों से पानी पिया जाता है।' कर्मवाच्य में कर्म की प्रधानता होती है।

## XV. अव्यय

**581. वह काम नहीं करता। वाक्य में अव्यय पद है-**

- (a) वह (b) काम  
(c) नहीं (d) करता

**उ.प्र.पु. कांस्टेबल 18.6.2018 (द्वितीय पाली)**

**Ans : (c)** 'वह काम नहीं करता।' वाक्य में 'नहीं' शब्द पर लिंग, वचन, कारक आदि का कोई प्रभाव नहीं पड़ रहा है, अतः 'नहीं' अव्यय शब्द है। इनका मूल रूप स्थिर रहता है, कभी बदलता नहीं। ऐसे शब्द जिनमें लिंग, वचन, पुरुष, कारक आदि के कारण कोई विकार उत्पन्न नहीं होता है, अव्यय कहलाते हैं। ये शब्द सदैव अपरिवर्तित, अविकारी एवं अव्यय रहते हैं। जैसे- अतः, कब, किधर, जब, किन्तु आदि।

582. निम्नलिखित प्रश्न में, चार विकल्पों में से, उस सही विकल्प का चयन करें जो रेखांकित शब्दों का सही अव्यय का भेद हो :  
आज दिनभर वर्षा होती रही ।

उ०प्र०पु० कांस्टेबल परीक्षा, 27-01-2019 Shift II

- (a) क्रिया विशेषण अव्यय (b) सम्बन्ध बोधक अव्यय  
(c) समुच्चय बोधक अव्यय (d) विस्मयादिबोधक अव्यय

**Ans :** (a) दिये गये विकल्पों में से रेखांकित शब्दों का सम्यक् अव्यय भेद कालवाचक क्रिया-विशेषण अव्यय का उदाहरण है।

583. निम्न में से कौन सा क्रिया विशेषण का भेद नहीं है?

- (a) परिमाण वाचक (b) जातिवाचक  
(c) रीति वाचक (d) स्थान वाचक

UPSI Batch - I 19 Dec.2017

**Ans. (b) :** प्रश्नगत विकल्पों में से 'जातिवाचक' क्रिया विशेषण का भेद नहीं है। यह संज्ञा का एक प्रकार है। शेष तीनों क्रिया, विशेषण के ही भेद हैं।

584. 'बारिश बहुत ज्यादा हो रही है'— इस वाक्य में 'ज्यादा' शब्द क्या है?

- (a) संज्ञा (b) क्रिया  
(c) सर्वनाम (d) क्रियाविशेषण

UPSI Batch - II 14 Dec.2017

**Ans : (d) —** 'बारिश बहुत ज्यादा हो रही है।' वाक्य में ज्यादा शब्द क्रिया 'होने' की विशेषता बता रहा है। क्रिया की विशेषता बताने के कारण शब्द 'ज्यादा' क्रिया विशेषण है।

585. निम्नलिखित प्रश्न में, चार विकल्पों में से, उस सही विकल्प का चयन करें जो निर्देशानुसार वाक्य परिवर्तन वाला सही विकल्प है।

राधा स्कूटी चला रही है। (भाववाच्य)

उ०प्र०पु० कांस्टेबल परीक्षा, 28-01-2019

- (a) राधा से स्कूटी चलाई जाती है  
(b) राधा से स्कूटी चलती है  
(c) राधा स्कूटी चलाई  
(d) स्कूटी राधा चलाई

**Ans. (a) :** प्रश्नगत वाक्य के निर्देशानुसार सही वाक्य परिवर्तन 'राधा से स्कूटी चलाई जाती है'

586. दिए गए विकल्पों में कौन-सा विकल्प कालवाचक क्रिया विशेषण का नहीं है?

- (a) आजतक (b) बहुधा  
(c) बाहर-भीतर (d) प्रतिवर्ष

UPSI Batch - III 16 Dec.2017

**Ans : (c)** 'बाहर-भीतर' विकल्प कालवाचक क्रिया विशेषण नहीं है। शेष विकल्प आजतक, बहुधा, प्रतिवर्ष कालवाचक क्रिया विशेषण हैं। कुछ अन्य कालवाचक विशेषण हैं— आज, कल, तुरन्त, पीछे, पहले, अब, जब, तब, कभी-कभी, कब, अब से, जब से, अभी, तभी, आजकल आदि। बाहर-भीतर स्थानवाचक क्रिया विशेषण है।

587. केवल, अनुमानतः, सर्वथा ..... यह किस विशेषण के प्रकार हैं?

- (a) कालवाचक (b) रीतिवाचक  
(c) स्थानवाचक (d) परिमाणवाचक

UPSI Batch - II 21 Dec.2017

**Ans. (d) :** केवल, अनुमानतः, सर्वथा आदि दिये गये शब्द 'परिमाणवाचक विशेषण' हैं। परिमाणवाचक विशेषण हैं - बहुत, अति, बड़ा, बिलकुल, सर्वथा, खूब, निपट, अत्यन्त, अतिशय। कालवाचक, रीतिवाचक, स्थानवाचक व परिमाणवाचक क्रियाविशेषण के भेद हैं, जिनके कुछ उदाहरण इस प्रकार हैं—  
कालवाचक - इसमें समय का बोध होता है जैसे - आज, कल, तुरन्त, पीछे, पहले, अब, जब, तब, कभी-कभी, कब, नित्य, जब से, सदा से, अभी, तभी, आज कल आदि।  
रीतिवाचक- इसलिये, अतएव, क्यों, अच्छा, ठीक, शायद, अवश्य, तो, ही, सहसा, वस्तुतः आदि।  
स्थानवाचक- सर्वत्र, पास, निकट, समीप, हर तरफ, इधर-उधर, ऊपर, नीचे आदि।

588. "धावक तेज गति से दौड़ते हैं।" वाक्य में 'तेज गति' क्रियाविशेषण का कौन-सा भेद है?

- (a) स्थानवाचक (b) परिमाणवाचक  
(c) कालवाचक (d) रीतिवाचक

UPSI Batch - II 13 Dec.2017

**Ans : (b)** उक्त वाक्य में परिमाणवाचक भेद है।

**परिमाणवाचक-** परिमाणवाचक क्रिया विशेषण के अन्तर्गत आता है— अधिकता बोधक, न्यूनता बोधक, पर्याप्तिवाचक, तुलनावाचक श्रेणिवाचक आदि। जैसे- "धावक तेज गति से दौड़ते हैं"।

**क्रियाविशेषण-** जिस शब्द से क्रिया, विशेषण या दूसरे क्रियाविशेषण की विशेषता प्रकट हो, उसे "क्रियाविशेषण" कहते हैं। जैसे- राम धीरे-धीरे टहलता है।

589. मैं रोज पढ़ता हूँ।—वाक्य में क्रिया विशेषण का भेद है—

- (a) स्थानवाचक क्रिया विशेषण  
(b) रीतिवाचक क्रिया विशेषण  
(c) कालवाचक क्रिया विशेषण  
(d) परिमाणवाचक क्रिया विशेषण

उ.प्र.पु. कांस्टेबल, 26.10.2018 (प्रथम पाली)

**Ans. (c) :** 'मैं रोज पढ़ता हूँ' इस वाक्य में कालवाचक क्रिया विशेषण है। जो अविकारी शब्द किसी क्रिया के होने का समय बताते हैं, उन्हें 'कालवाचक क्रियाविशेषण' कहते हैं।

**जैसे-** परसों, पहले, पीछे, कभी, अबतक इत्यादि।

**रीतिवाचक क्रिया विशेषण-** जो शब्द किसी क्रिया के करने के तरीके का बोध कराए, वह रीतिवाचक क्रियाविशेषण कहलाते हैं जैसे- अचानक, धीरे-धीरे, फटाफट, यथाशक्ति।

**परिमाण वाचक क्रिया विशेषण-** जो अविकारी शब्द किसी क्रिया के परिमाण अथवा निश्चित संख्या का बोध कराते हैं, उन्हें परिमाणवाचक क्रिया विशेषण कहते हैं।

**जैसे-** कुछ, थोड़ा, काफी, केवल इत्यादि।

590. क्रिया विशेषण के कितने भेद होते हैं?

- (a) चार (b) तीन  
(c) दो (d) सात

UPSI Batch - II 16, 22 Dec.2017

**Ans : (a)** क्रिया विशेषण के कई आधारों पर निम्न भेद हैं-

(1) प्रयोग के आधार पर 3 भेद हैं-

- (i) साधारण  
(ii) संयोजक  
(iii) अनुबद्ध

(2) रूप के आधार पर भी 3 भेद हैं-

- (i) मूल क्रियाविशेषण  
(ii) यौगिक क्रियाविशेषण  
(iii) स्थानीय क्रियाविशेषण

(3) अर्थ के आधार पर 2 भेद हैं-

- (i) परिमाणवाचक  
(ii) रीतिवाचक

परिमाणवाचक के 5 उपभेद हैं-

- (i) अधिकताबोध  
(ii) न्यूनताबोधक  
(iii) पर्याप्तबोधक  
(iv) तुलनावाचक  
(v) श्रेणीवाचक

सामान्यतः क्रिया विशेषण के चार भेद होते हैं-

- (1) रीति वाचक (2) काल वाचक  
(3) स्थान वाचक (4) परिमाण वाचक

591. "माँ सुबह नाश्ता बनाती है।" इसमें कौन-सा क्रिया विशेषण है?

- (a) कालवाचक (b) स्थानवाचक  
(c) परिमाणवाचक (d) रीतिवाचक

UPSI Batch - II 21 Dec.2017

**Ans. (a)** : दिये गये वाक्य में 'कालवाचक विशेषण' होगा। इसमें

समय का बोध है। आज, कल, तुरंत, पीछे, पहले, अब, जब, तब, कभी-कभी कालवाचक विशेषण के अन्तर्गत आते हैं।

स्थानवाचक में स्थान का बोध होता है; जैसे- यहाँ, वहाँ, कहाँ, जहाँ, यहाँ से, वहाँ से, इधर-उधर।

दिशावाचक में दिशा का बोध होता है। जैसे- उधर, ऊपर, दूर, परे, अलग, दाहिने, बाएँ, आर-पार।

रीतिवाचक जैसे- प्रकार, निश्चय, कारण निश्चय, अनिश्चय, स्वीकार, निषेध, अवधारणा आदि।

परिमाणवाचक जैसे- अधिकताबोधक, न्यूनताबोधक, पर्याप्तबोधक, तुलनावाचक, श्रेणीवाचक आदि।

592. "रात को अचानक वर्षा होने लगी"- में क्रिया विशेषण का कौन-सा भेद है?

- (a) परिमाणवाचक क्रिया विशेषण  
(b) स्थानवाचक क्रिया विशेषण  
(c) कालवाचक क्रिया विशेषण  
(d) रीतिवाचक क्रिया विशेषण

UPSI Batch - III 20 Dec.2017

**Ans : (c)** "रात को अचानक वर्षा होने लगी।" इस पंक्ति में काल वाचक क्रिया विशेषण होगा।

593. जो शब्द क्रिया की विशेषता बताये उसे.....कहते हैं।

- (a) क्रिया विशेषण। (b) क्रिया रूप।  
(c) क्रिया भेद। (d) प्रतिक्रिया।

UPSI Batch - I 20 Dec.2017

**Ans. (a)** : जो शब्द क्रिया की विशेषता बताये उसे 'क्रिया विशेषण' कहते हैं। क्रिया विशेषण चार प्रकार के होते हैं-

- (1) काल वाचक (2) स्थान वाचक (3) रीति वाचक  
(4) परिमाण वाचक

594. निम्नलिखित में से अव्यय है-

- (a) प्राचीन (b) मोटा  
(c) गरीब (d) और

उ.प्र.पु. कांस्टेबल 18.6.2018 (प्रथम पाली)

**Ans : (d)** जिन शब्दों के रूप में लिंग, वचन, कारक आदि के कारण कोई परिवर्तन या विकार उत्पन्न न हो, उन्हें 'अव्यय' कहते हैं। जैसे- कहाँ, और, अभी, जब, भी, धीरे-धीरे आदि।

595. 'समानाधिकरण' और 'व्यधिकरण' किसके भेद हैं?

- (a) समुच्चयबोधक (b) सम्बन्धबोधक  
(c) निपात (d) क्रिया विशेषण

UPSI Batch - III 16 Dec.2017

**Ans : (a)** समुच्चयबोधक - ऐसा पद (अव्यय) जो क्रिया या संज्ञा की विशेषता न बताकर एक वाक्य या पद का सम्बन्ध दूसरे वाक्य या पद से जोड़ता है, 'समुच्चयबोधक' कहलाता है। समुच्चयबोधक के दो भेद हैं-

(1) समानाधिकरण

(2) व्यधिकरण

**समानाधिकरण-** समानाधिकरण के चार भेद हैं :-

1. संयोजक, 2. विभाजक, 3. विरोध दर्शक, 4. परिणामदर्शक

**व्यधिकरण-** व्यधिकरण के चार भेद हैं :-

1. कारण वाचक, 2. उद्देश्य वाचक, 3. संकेतवाचक, 4. स्वरूपवाचक

596. हमें प्रतिदिन सूर्य नमस्कार करना चाहिए। रेखांकित शब्द को पहचानिए।

- (a) उपसर्ग (b) अव्यय  
(c) सर्वनाम (d) कारक

उ.प्र.पु. कांस्टेबल 19.6.2018 (द्वितीय पाली)

**Ans : (b)** 'हमें प्रतिदिन नमस्कार करना चाहिए' वाक्य में प्रतिदिन 'अव्यय' है। अव्यय वे शब्द होते हैं, जिनका रूप किसी भी कारक, पुरुष, लिंग, वचन के अनुसार नहीं बदलता है।

597. निम्नलिखित प्रश्न में, चार विकल्पों में से, उस सही विकल्प का चयन करें जो रेखांकित शब्दों के सही अव्यय के भेद हो

सबने उसे बुरा कहा लेकिन वह अच्छा बना।

उ.प्र.पु. कांस्टेबल परीक्षा, 28-01-2019

- (a) विस्मयादिबोधक अव्यय (b) सम्बन्ध बोधक अव्यय  
(c) समुच्चय बोधक अव्यय (d) क्रिया विशेषण अव्यय

**Ans. (c)** : प्रस्तुत वाक्य के रेखांकित अंश समुच्चय बोधक अव्यय का उदाहरण है।

598. निम्नलिखित प्रश्न में, चार विकल्पों में से, उस सही विकल्प का चयन करें, जो रेखांकित शब्दों के सही अव्यय के भेद हो-

सीता के आगे रमा खड़ी है-

उ०प्र०पु० कांस्टेबल परीक्षा, 27-01-2019Shift I

- (a) क्रिया विशेषण अव्यय  
(b) सम्बन्ध बोधक अव्यय  
(c) समुच्चय बोधक अव्यय  
(d) विस्मयादिबोधक अव्यय

**Ans :** (b) 'सीता के आगे रमा खड़ी है' इस वाक्य में 'आगे' शब्द कालवाचक सम्बन्ध बोधक अव्यय है। जिन शब्दों के रूप लिंग, वचन और कारक से विकार रहित बने रहते हैं, उन्हें अव्यय/अविकारी शब्द कहते हैं। वे अव्यय, जिनसे संज्ञा या सर्वनाम का सम्बन्ध वाक्य के दूसरे शब्दों से जाना जाता है, सम्बन्ध बोधक अव्यय कहलाते हैं।

599. जिन शब्दों में लिंग, वचन, कारक आदि के कारण कोई परिवर्तन नहीं होता, वह-

- (a) क्रिया कहलाते हैं (b) वचन कहलाते हैं  
(c) अव्यय कहलाते हैं (d) वाच्य कहलाते हैं

उ०प्र०पु० कांस्टेबल 25.10.2018

**Ans. (c) :** जिन शब्दों में लिंग, वचन, कारक आदि के कारण कोई परिवर्तन नहीं होता, उसे 'अव्यय' कहते हैं, जैसे-तथा, किन्तु, परन्तु, एवं, अर्थात्, और आदि। अव्यय के चार भेद होते हैं-  
1. क्रिया विशेषण, 2. संबंधबोधक, 3. समुच्चयबोधक,  
4. विस्मयादि बोधक  
इन्हें अविकारी शब्द भी कहते हैं।

## xvi. उपसर्ग

600. 'प्रत्येक' शब्द में उपसर्ग है-

- (a) प्र (b) प्रति  
(c) प्रा (d) प्ररि

उ०प्र०पु० कांस्टेबल 18.6.2018 (द्वितीय पाली)

**Ans :** (b) प्रत्येक शब्द में 'प्रति' उपसर्ग है। वे शब्दांश जो शब्दों के आरंभ में जुड़कर उनके अर्थ में कुछ विशेषता लाते हैं, उन्हें 'उपसर्ग' कहते हैं। प्रति उपसर्ग से बनने वाले कुछ शब्द हैं- प्रतिकूल, प्रत्यक्ष, प्रतिक्षण आदि। प्र उपसर्ग के शब्द हैं - प्रख्यात, प्रबल, प्रस्थान, प्रकृति इत्यादि। प्र उपसर्ग एक संस्कृत उपसर्ग है। जिसका अर्थ है - अधिक, आगे।

601. 'पराजय' में उपसर्ग है-

- (a) प (b) पर  
(c) परा (d) जय

उ०प्र०पु० कांस्टेबल 18.6.2018 (प्रथम पाली)

**Ans :** (c) 'पराजय' में 'परा' उपसर्ग है। यह एक संस्कृत उपसर्ग है, जिसका अर्थ है- उलटा, अनादर, नाश। 'परा' उपसर्ग से बनने वाले अन्य शब्द पराभव, परामर्श, पराक्रम, पराभूत इत्यादि हैं।

602. 'निर्गुण' शब्द में उपसर्ग है-

- (a) नि (b) नी  
(c) निर् (d) निर्गु

उ०प्र०पु० कांस्टेबल 25.10.2018

**Ans. (c) :** निर्गुण शब्द में 'निर्' उपसर्ग होगा। निर् का अर्थ है- बाहर, निषेध, रहित। यह संस्कृत भाषा का उपसर्ग है। इससे निर्मित अन्य शब्द- निर्वास, निर्भय, निर्वाह, निर्दोष आदि हैं।

603. 'अनु' उपसर्ग से बना शब्द है-

- (a) अनुचर (b) अनुपमा  
(c) अंतर (d) अनुत्तर

उ०प्र०पु० कांस्टेबल, 26.10.2018 (प्रथम पाली)

**Ans. (a) :** अनुचर शब्द में 'अनु' उपसर्ग लगा है, जो संस्कृत उपसर्ग है। अनु का अर्थ है- क्रम, पीछे, समानता। अनु उपसर्ग से बने अन्य शब्द अनुगमन, अनुस्वर, अनुरूप, अनुज, अनुशासन, अनुकरण, अनुवाद, अनुक्रम आदि हैं।

604. 'संयोग' शब्द में उपसर्ग एवं मूल कौन से हैं?

- (a) सः+योग (b) स + योग  
(c) सम् +योग (d) सन् + योग

UPSI Batch - III 21 Dec.2017

**Ans. (c) :** 'संयोग' शब्द 'सम् +योग' से बना है, जिसमें सम् उपसर्ग है और योग मूल शब्द है। 'सम्' संस्कृत उपसर्ग है, जिसका अर्थ है- पूर्णता, संयोग। इस उपसर्ग से निर्मित अन्य शब्द- संस्कृत, संग्रह, संतोष, संन्यास, संस्कार, संरक्षण इत्यादि हैं।

605. 'अडिग' शब्द में निम्न में से कौन सा प्रयुक्त किया गया है?

- (a) अव्यय (b) संज्ञा  
(c) उपसर्ग (d) प्रत्यय

UPSI Batch - I 21 Dec.2017

**Ans : (c)** 'अडिग' शब्द में 'अ' उपसर्ग प्रयुक्त हुआ है। 'अ' एक हिंदी उपसर्ग है, जो निषेध के अर्थ में प्रयुक्त होता है। इससे निर्मित अन्य शब्द- अमोल, अपढ़, अगाध, अथाह इत्यादि हैं।

606. निम्नलिखित प्रश्न में, चार विकल्पों में से उस विकल्प का चयन करें जो सही विकल्प है।

अवगुण शब्द में ..... उपसर्ग है।

उ०प्र०पु० कांस्टेबल परीक्षा, 27-01-2019Shift II

- (a) गुण (b) अ  
(c) अव (d) ण

**Ans :** (c) दिये गये विकल्पों में अवगुण शब्द में लगा उपसर्ग 'अव' सर्वाधिक उचित विकल्प है।

607. निम्नलिखित प्रश्न में, चार विकल्पों में से, उस विकल्प का चयन करें जो उपसर्ग से बना शब्द नहीं है-

उ०प्र०पु० कांस्टेबल परीक्षा, 27-01-2019Shift I

- (a) पुनर्जन्म (b) कुधर्म  
(c) आजीवन (d) दिखावा

**Ans :** (d) दिये गये विकल्पों में 'दिखावा' शब्द है जो उपसर्ग से बना शब्द नहीं है। अन्य शब्दों में क्रमशः 'पुनः', 'कु' तथा 'आ' उपसर्ग लगा है।

608. संगम, संवाद, संतोष, संस्कार, संयुक्त आदि शब्दों में ..... उपसर्ग है।

- (a) सम् (b) सन  
(c) सत्र (d) सण

UPSI Batch - II 20 Dec.2017

**Ans. (a) :** संगम, संवाद, संतोष, संस्कार, संयुक्त शब्दों में 'सम्' उपसर्ग है। जो शब्दांश शब्दों के आदि में जुड़ कर उनके अर्थ में कुछ विशेषता उत्पन्न करते हैं, वे 'उपसर्ग' कहलाते हैं। 'सम्' एक संस्कृत उपसर्ग है, जिसका अर्थ पूर्णता तथा संयोग है।

609. 'अप' उपसर्ग दिए गए विकल्पों में से किस के साथ प्रयुक्त हो सकता है?

- (a) जय (b) राम  
(c) मान (d) रण

UPSI Batch - III 19 Dec.2017

**Ans. (c) :** अप उपसर्ग 'मान' के साथ प्रयुक्त होगा, अतः इसका शुद्ध रूप 'अपमान' बनेगा। अप उपसर्ग से निर्मित अन्य शब्द हैं— अपशब्द, अपहरण, अपराध, अपकार, अपभ्रंश, अपयश, अपवाद इत्यादि। यह एक संस्कृत उपसर्ग है, जिसका अर्थ है— लघुता, हीनता, विरुद्ध तथा अभाव।

610. रिक्त स्थानों की पूर्ति के लिए दिए गए विकल्पों में से सही विकल्पों का चयन करें—

..... और ..... दोनों शब्दांश है, जिन्हें मूल शब्दों में जोड़कर नए शब्दों का निर्माण किया जाता है।

- (a) सन्धि, समास (b) क्रिया, समास  
(c) उपसर्ग, प्रत्यय (d) संज्ञा, विशेषण

UPSI Batch - II 16 Dec.2017

**Ans : (c)** प्रस्तुत रिक्त स्थानों के लिए सर्वाधिक उपयुक्त विकल्प उपसर्ग, प्रत्यय होगा।

उपसर्ग और प्रत्यय दोनों शब्दांश हैं, जिन्हें मूल शब्दों में जोड़कर नये शब्दों का निर्माण किया जाता है। **सन्धि** - दो समीपवर्ती वर्णों के मेल से जो विकार (परिवर्तन) होता है, वह संधि कहलाता है। **समास** - दो अथवा दो से अधिक शब्दों से मिलकर बने हुए नये सार्थक शब्द को समास कहते हैं।

## xvii. प्रत्यय

611. निम्नलिखित प्रश्न में, चार विकल्पों में से उस विकल्प का चयन करें जो प्रत्यय से नहीं बना है।

उ०प्र०पु० कांस्टेबल परीक्षा, 28-01-2019

- (a) शिष्या (b) शेरनी  
(c) दयामय (d) परिचय

**Ans. (d) :** प्रस्तुत विकल्पों में से 'परिचय' ऐसा शब्द है जो प्रत्यय से नहीं बना है। शिष्या, शेरनी, दयामय में क्रमशः 'आ' 'नी' तथा 'मय' प्रत्यय जुड़े हैं।

612. 'वैज्ञानिक' शब्द में प्रत्यय लगा है -

- (a) क (b) इक  
(c) ईक (d) आई

उ०प्र०पु० कांस्टेबल 18.6.2018 (द्वितीय पाली)

**Ans : (b)** 'वैज्ञानिक' शब्द में 'इक' प्रत्यय लगा है। वे शब्दांश जो शब्दों के अंत में जुड़कर उसके अर्थ में विशेषता या परिवर्तन ला देते हैं, उन्हें प्रत्यय कहते हैं। 'इक' एक तद्धित प्रत्यय है, जो विज्ञान (संज्ञा शब्द) के अन्त में जुड़ा है। 'इक' प्रत्यय से बनने वाले अन्य शब्द— दैनिक, वैदिक, लौकिक, ऐतिहासिक, औद्योगिक आदि हैं।

613. 'लिखावट' में प्रत्यय है—

- (a) वट (b) वट  
(c) अवट (d) आवट

उ०प्र०पु० कांस्टेबल 18.6.2018 (प्रथम पाली)

**Ans : (d)** 'लिखावट' में 'आवट' प्रत्यय है। वे शब्दांश जो शब्दों के अंत में जुड़कर उनके अर्थ में कुछ विशेषता लाते हैं, प्रत्यय कहलाते हैं। 'आवट' प्रत्यय से बनने वाले अन्य शब्द— कसावट, बुनावट, बनावट, सजावट, अमावट आदि।

614. निम्नलिखित प्रश्न में चार विकल्पों में से, उस विकल्प का चयन करें जो प्रत्यय से नहीं बना है।

उ०प्र०पु० कांस्टेबल परीक्षा, 27-01-2019 Shift II

- (a) लालिमा (b) टुकड़ी  
(c) शक्तिमान (d) सफल

**Ans : (d)** दिये गये शब्दों में 'सफल' ऐसा शब्द है जो प्रत्यय से नहीं बना है। अन्य सभी शब्दों में क्रमशः 'इमा', 'ई' तथा 'मान' प्रत्यय जुड़े हुए हैं।

615. मिलाप - शब्द में कौन-सा प्रत्यय है?

- (a) मिल (b) आप  
(c) अप (d) लाप

उ०प्र०पु० कांस्टेबल 19.6.2018 (द्वितीय पाली)

**Ans : (b)** मिलाप शब्द 'आप' प्रत्यय के योग से निर्मित है। आप प्रत्यय से निर्मित अन्य शब्द हैं— कलाप, अलाप, प्रलाप, विलाप आदि।

616. 'भुलक्कड़' शब्द में किस प्रत्यय का प्रयोग हुआ है?

- (a) भू (b) ड  
(c) अक्कड़ (d) भूल

उ०प्र०पु० कांस्टेबल, 26.10.2018 (प्रथम पाली)

**Ans. (c) :** भुलक्कड़ शब्द में 'अक्कड़' प्रत्यय का प्रयोग हुआ है। प्रत्यय अविकारी शब्दांश हैं, जिसको शब्दों के अन्त में जोड़ा जाता है। अक्कड़ प्रत्यय से निर्मित अन्य शब्द हैं— घुमक्कड़, पियक्कड़, फक्कड़, भुक्कड़, लक्कड़ आदि।



## xviii. सन्धि

617. 'सदैव' शब्द में संधि है—

- (a) गुण संधि (b) दीर्घ संधि  
(c) वृद्धि संधि (d) अयादि संधि

उ.प्र.पु. कांस्टेबल 18.6.2018 (द्वितीय पाली)

**Ans : (c)** 'सदैव = सदा + एव' में 'वृद्धि संधि' है। इस संधि के नियमानुसार यदि 'अ' या 'आ' के बाद 'ए' या 'ऐ' आये तो दोनों मिलकर 'ऐ' हो जाते हैं तथा 'अ' या 'आ' के बाद 'ओ' या 'औ' आए तो दोनों मिलकर 'औ' हो जाते हैं। जैसे—

एक + एक = एकैक  
रमा + ऐश्वर्य = रमैश्वर्य  
वन + औषधि = वनौषधि  
महा + औदार्य = महौदार्य

618. निम्नलिखित प्रश्न में, चार विकल्पों में से उस विकल्प का चयन करें जो प्रत्यय से बना है—

उ.प्र.पु. कांस्टेबल परीक्षा, 27-01-2019 Shift I

- (a) इंसान (b) मदद  
(c) जादूगर (d) समझ

**Ans : (c)** दिये गये विकल्पों में 'जादूगर' शब्द है जो प्रत्यय से बना है। उर्दू तद्धित उपसर्ग गर को 'जादू' शब्द के साथ जोड़कर जादूगर शब्द बना है जिसका शाब्दिक अर्थ 'जादू वाला' है।

619. महोत्सव का संधि—विच्छेद है—

- (a) महो + उत्सव (b) महा + उत्सव  
(c) महि + उत्सव (d) म + उत्सव

उ.प्र.पु. कांस्टेबल 18.6.2018 (प्रथम पाली)

**Ans : (b)** 'महोत्सव' का सही संधि विच्छेद 'महा + उत्सव' है। इसमें 'गुण संधि' है। इस संधि के नियमानुसार यदि 'अ' या 'आ' के बाद 'इ' या 'ई', 'उ' या 'ऊ' और 'ऋ' स्वर आये, तो दोनों मिलकर क्रमशः अ + इ = 'ए', अ + उ = 'ओ' और अ + ऋ = 'अर्' हो जाते हैं। जैसे—

नर + इन्द्र = नरेन्द्र  
राजा + इन्द्र = राजेन्द्र  
महा + उदय = महोदय  
देव + ऋषि = देवर्षि

620. प्रति + आघात का संधि रूप क्या होगा?

- (a) प्रत्याघात (b) प्रतियाघात  
(c) प्रतीयाघात (d) प्रतीआघात

उ.प्र.पु. कांस्टेबल 19.6.2018 (द्वितीय पाली)

**Ans : (a)** प्रति + आघात = प्रत्याघात (इ + आ = या) 'यण स्वर संधि' का उदाहरण है। यण स्वर संधि - इ ई, उ ऊ, तथा ऋ के बाद कोई असमान स्वर आये तो इ ई का 'य' तथा उ ऊ का 'व' तथा ऋ का 'र' हो जाता है। यण संधि के उदाहरण हैं— अति + आवश्यक— अत्यावश्यक, अति + उत्तम— अत्युत्तम, यदि + अपि— यद्यपि, अनु + अय— अन्वय, मधु + आलय— मध्वालय, गुरु + ओदन— गुर्वादन।

621. महौषध शब्द का संधि विच्छेद कीजिए।

- (a) महा + औषध (b) महा + औषधि  
(c) महा + औषधी (d) मह + ओषधी

उ.प्र.पु. कांस्टेबल 19.6.2018 (द्वितीय पाली)

**Ans : (a)** 'महौषध' शब्द का संधि विच्छेद 'महा + औषध' होगा। यह 'वृद्धि संधि' का उदाहरण है। संधि के नियमानुसार यदि 'अ' या 'आ' के बाद 'ए' या 'ऐ' आये, तो दोनों के स्थान 'ऐ' तथा 'ओ' या 'औ' आये तो दोनों मिलकर 'औ' हो जाते हैं।

622. स्वर संधि में किसका मेल होता है?

- (a) स्वरों का (b) व्यंजनों का  
(c) शब्दों का (d) मात्रा का

उ.प्र.पु. कांस्टेबल 25.10.2018

**Ans. (a) :** स्वर संधि में स्वरों का मेल होता है। जैसे- 'हिमालय' (हिम + आलय), जबकि व्यंजन संधि में— व्यंजन का मेल स्वर व व्यंजन दोनों से ही होता है। इसी प्रकार विसर्ग संधि में विसर्ग का मेल स्वर तथा व्यंजन से होता है।

623. गीतांजलि का सही संधि—विच्छेद है—

- (a) गीता + अन्य (b) गीत + जली  
(c) गीतां + अंजलि (d) गीत + अंजलि

उ.प्र.पु. कांस्टेबल, 26.10.2018 (प्रथम पाली)

**Ans. (d) :** गीतांजलि का संधि-विच्छेद, 'गीत + अंजलि' होगा। यह 'दीर्घ स्वर संधि' का उदाहरण है। यदि अ, आ, इ, ई, उ, ऊ तथा ऋ के बाद वे ही ह्रस्व या दीर्घ स्वर आये, तो दोनों मिलकर क्रमशः आ, ई, ऊ और ऋ हो जाते हैं। इसके कुछ अन्य उदाहरण इस प्रकार हैं— महा + आशय - महाशय, मही + इन्द्र - महीन्द्र, पितृ + ऋण - पितृण, पृथ्वी + ईश - पृथ्वीश।

624. 'खिलौना' शब्द का मूलशब्द है \_\_\_\_\_ और प्रत्यय है \_\_\_\_\_।

रिक्त स्थान हेतु सही विकल्प चुनें।

- (a) खेलना + औना (b) खेल + औना  
(c) चिल + औना (d) चिलना + औना

UPSI Batch - III 22 Dec.2017

**Ans. (b) :** खिलौना शब्द का मूलशब्द है 'खेल' और प्रत्यय है 'औना'। औना प्रत्यय से निर्मित अन्य शब्द हैं— बिछौना, उड़ौना।

625. दिष्ट विकल्पों में से "स्वागत" का विच्छेद क्या होगा?

- (a) सु + आगत (b) स्व + आगत  
(c) स्व + अगत (d) स्वा + गत

UPSI Batch - I 22 Dec.2017

UPSI Batch—III 12 Dec. 2017

**Ans. (a) :** 'सु + आगत = स्वागत।' यह 'यण सन्धि' का उदाहरण है। इस संधि के नियमानुसार यदि ह्रस्व या दीर्घ इ, उ, ऋ के बाद कोई भिन्न स्वर आये, तो दोनों के स्थान पर क्रमशः य, व, र् हो जाता है। यण संधि के अन्य उदाहरण हैं— पितृ + आदेश— पित्रादेश, गुरु + औदार्य— गुर्वौदार्य, अति + ऊष्म— अत्यूष्म आदि।

626. संधि के तीन भेद होते हैं- स्वर संधि \_\_\_\_\_ संधि और \_\_\_\_\_ संधि।

- (a) व्यंजन, विसर्ग (b) यण, अयादि  
(c) व्यंजन, यण (d) अयादि, व्यंजन

UPSI Batch - III 21 Dec.2017

**Ans. (a) :** सन्धि के तीन भेद हैं - स्वर सन्धि, व्यंजन सन्धि और विसर्ग सन्धि। स्वर संधि के 5 उपभेद भी हैं- (1) दीर्घ स्वर संधि (2) वृद्धि स्वर संधि (3) गुण स्वर संधि (4) यण स्वर संधि (5) अयादि स्वर संधि।

627. दो या दो से अधिक अत्यन्त समीपस्थ वर्णों के मेल से जो परिवर्तन होता है, वह है-

- (a) संधिविच्छेद (b) व्यंजन  
(c) स्वर (d) सन्धि

UPSI Batch - I 21 Dec.2017

**Ans : (d)** दो या दो से अधिक समीपस्थ वर्णों के मेल से जो परिवर्तन होता है उसे 'सन्धि' कहते हैं तथा संधि में मूल पदों को पृथक कर देना 'संधि विच्छेद' कहलाता है। 'स्वर' उन वर्णों को कहते हैं, जिनका उच्चारण बिना अवरोध अथवा विघ्न-बाधा के होता है। 'व्यंजन' वे वर्ण हैं, जिनका उच्चारण स्वरों की सहायता से होता है।

628. निम्नलिखित प्रश्न में, चार विकल्पों में से, उस विकल्प का चयन करें जो सही संधि-विच्छेद वाला विकल्प है। धर्मात्मा

उ०प्र०पु० कांस्टेबल परीक्षा, 27-01-2019Shift II

- (a) धरम + आत्मा (b) धर्म + आत्मा  
(c) धर्मा + तमा (d) धरमा + तमा

**Ans : (b)** दिये गये विकल्पों में धर्मात्मा का उचित संधि विच्छेद धर्म + आत्मा → धर्मात्मा है। यह शब्द भी दीर्घ स्वर संधि के अन्तर्गत आता है।

629. इनमें से कौन-सा विकल्प असंगत है?

- (a) हरि + वाली (b) अभि + यान  
(c) उप + हार (d) पत्थर + ईला

UPSI Batch - II 19 Dec.2017

**Ans : (a)** 'हरि + वाली' विकल्प असंगत है। इसके अतिरिक्त- अभि + यान = अभियान, उप + हार = उपहार तथा पत्थर + ईला = पथरीला सही शब्द हैं।

630. निम्नलिखित प्रश्न में, चार विकल्पों में से उस विकल्प को चुनिए जो सही पूर्ण रूपेण वर्ण-विच्छेद वाला है। कृपण

उ०प्र०पु० कांस्टेबल परीक्षा, 27-01-2019Shift I

- (a) करी + प + ण  
(b) क + ऋ + प + आ + ण  
(c) क + ऋ + प + आ + ण + अ  
(d) क् + ऋ + प् + अ + ण् + अ

**Ans : (d)** 'कृपण' शब्द का सम्यक् रूपेण वर्ण विच्छेद निम्नलिखित है-

क् + ऋ + प् + अ + ण् + अ → कृपण  
इसके अनुसार विकल्प (d) सर्वाधिक उपयुक्त है।

631. निम्नलिखित प्रश्न में, चार विकल्पों में से, उस विकल्प का चयन करें जो सही संधि-विच्छेद वाला विकल्प है। नारीच्छा

उ०प्र०पु० कांस्टेबल परीक्षा, 28-01-2019

- (a) नारी + इच्छा (b) नर + इच्छा  
(c) नारी + ईच्छा (d) नारी + च्छ

**Ans. (a) :** नारीच्छा का सम्यक् संधि-विच्छेद 'नारी + इच्छा' है। यह दीर्घ स्वर संधि का उदाहरण है।

632. निम्नलिखित प्रश्न में, चार विकल्पों में से, उस विकल्प का चयन करें जो सही संधि-विच्छेद वाला विकल्प है। सूक्ति

उ०प्र०पु० कांस्टेबल परीक्षा, 27-01-2019Shift II

- (a) सु + उक्ति (b) स + उक्ति  
(c) सु + क्ति (d) स + उक्ति

**Ans : (a)** दिये गये विकल्पों में सूक्ति का सम्यक् संधि विच्छेद सु + उक्ति → सूक्ति जिसका अर्थ है- सुन्दर कथन। यह शब्द दीर्घ स्वर संधि का उदाहरण है।

633. 'सदैव' शब्द का विच्छेद, दिए हुए विकल्पों में से कौन-सा है?

- (a) सदै + व (b) सदा + ऐव  
(c) सद + ऐव (d) सदा + एव

UPSI Batch - I 12 Dec.2017

**Ans. (d) :** सदा + एव = सदैव। दिये गये शब्द में 'वृद्धि संधि' है, वृद्धि संधि के अनुसार यदि 'अ/आ' के बाद एच् प्रत्याहार (ए, ऐ, ओ, औ) आये तो ए, ऐ के स्थान पर 'ऐ' तथा ओ, औ के स्थान पर 'औ' हो जाता है; जैसे- तथा + एव = तथैव, वन + औषधि = वनौषधि इत्यादि।

## xix. समास

634. 'सद्भावना' शब्द में समास है-

- (a) अव्ययीभाव (b) तत्पुरुष  
(c) कर्मधारय (d) द्विविगु

उ.प्र.पु. कांस्टेबल 18.6.2018 (द्वितीय पाली)

**Ans : (c)** 'सद्भावना = सच्ची भावना' में विशेषण - विशेष्य का संबंध है। अतः यहाँ 'कर्मधारय समास' है। जिस समास के समस्त पद का उत्तरपद प्रधान हो तथा पूर्वपद व उत्तरपद में विशेष्य-विशेषण संबंध हो, वहाँ कर्मधारय समास होता है। जैसे- देहलता-देह रूपी लता, प्राणप्रिय- प्राण के समान प्रिय, अधमरा- आधा मरा है जो।

635. भीष्म पितामह ने आजीवन शादी न करने का प्रण लिया था। रेखांकित शब्द का समास होगा :

- (a) अव्ययीभाव समास (b) तत्पुरुष समास  
(c) कर्मधारय समास (d) द्विगु समास

उ.प्र.पु. कांस्टेबल 19.6.2018 (द्वितीय पाली)

**Ans : (a)** 'आजीवन' में अव्ययीभाव समास है।

1. अव्ययीभाव समास- पहला पद (पूर्व पद) अव्यय तथा प्रधान होता है।

जैसे - यथाशीघ्र, यथाशक्ति, आजन्म आदि  
**2. तत्पुरुष समास-** उत्तर पद प्रधान तथा कारक चिह्न का लोप होता है जैसे- गगनचुम्बी, करुणापूर्ण, गौशाला, पथभ्रष्ट, शिवालय, पुरुषोत्तम.... आदि।  
**3. कर्मधारय समास-** उत्तर पद प्रधान तथा उपमान-उपमेय या विशेषण-विशेष्य का संबंध होता है। जैसे- चरणकमल, मृगनयन, अधमरा, परमानंद, लालमणि..... आदि  
**4. द्विगु समास-** उत्तर पद प्रधान तथा पूर्वपद संख्यावाचक विशेषण होता है। जैसे- सप्तसिंधु, त्रिलोक, दोपहर, सप्ताह, पंचमढ़ी, तिरंगा, त्रिकोण ..... आदि।

**636. समास विग्रह और उनके भेद की जानकारी दे रहे प्रस्तुत वाक्य में रिक्त स्थान की पूर्ति के लिए सही विकल्पों का चयन करें-**  
**“देशभक्ति” का समास विग्रह है ..... और समास विग्रह का भेद है .....।**  
 (a) देश पर भक्ति, अधिकरण तत्पुरुष  
 (b) देश से भक्ति, करण तत्पुरुष  
 (c) देश की भक्ति, सम्बन्ध तत्पुरुष  
 (d) देश के लिए भक्ति, सम्प्रदान तत्पुरुष

**UPSI Batch - II 16 Dec.2017**

**Ans : (d)** दिये गये रिक्त स्थान में देश के लिए भक्ति, सम्प्रदान तत्पुरुष भरा जायेगा। अतः पूर्ण वाक्य होगा- “देशभक्ति” का समास विग्रह है- देश के लिए भक्ति और समास विग्रह का भेद है- सम्प्रदान तत्पुरुष। शेष विकल्प असंगत हैं।

**637. निम्नलिखित प्रश्न में, चार विकल्पों में से दिए गए शब्द के सही समास वाला विकल्प पहचानिए।**  
**दशानन**

**उ०प्र०पु० कांस्टेबल परीक्षा, 27-01-2019Shift II**

- (a) दस है आनन जिसके (b) सौ है आनन जिसके  
 (c) दस है आँगन जिसके (d) दस है नान जिसके

**Ans : (a)** दिये गये विकल्पों में दशानन शब्द के सही समास विग्रह वाला विकल्प ‘दस है आनन जिसके’ है जिसका अर्थ रावण होता है। यह बहुव्रीहि समास का उदाहरण है।

**638. ‘देशभक्ति’ में समास है-**

- (a) द्वंद्व (b) द्विगु  
 (c) तत्पुरुष (d) अव्ययीभाव

**उ.प्र.पु. कांस्टेबल 18.6.2018 (प्रथम पाली)**

**Ans : (c)** ‘देशभक्ति’- ‘देश भक्ति’ में तत्पुरुष समास है। इस समास में बाद का पद या उत्तर पद प्रधान होता है तथा दोनों पदों के बीच का कारक-चिह्न लुप्त होता है। जैसे-  
 डाकगाड़ी - डाक के लिए गाड़ी  
 शोकग्रस्त - शोक से ग्रस्त  
 पथभ्रष्ट - पथ से भ्रष्ट

**639. विग्रह की दृष्टि से दिए गए विकल्पों में से कौनसा विकल्प अनुचित है?**

- (a) वन में वास (b) देश पर निकाला  
 (c) चन्द्र का प्रकाश (d) जल की धारा

**UPSI Batch - III 15 Dec.2017**

**Ans. (b) :** दिये गये विकल्पों में विग्रह की दृष्टि से ‘देश पर निकाला’ अनुचित है। इसका उचित विग्रह है- देश से निकाला। वन में वास = वनवास, चन्द्र का प्रकाश = चन्द्रप्रकाश, जल की धारा = जलधारा। ये सब तत्पुरुष समास के उदाहरण हैं।

**640. सामासिकपद को तोड़ना कहलाता है?**

- (a) संधि (b) समास  
 (c) समास विग्रह (d) समास विच्छेद

**उ.प्र.पु. कांस्टेबल 25.10.2018**

**Ans. (c) :** सामासिक पद को तोड़ना ‘समास विग्रह’ कहलाता है। जबकि संधि को तोड़ना ‘संधि विच्छेद’ कहलाता है। दो वर्णों के मेल से होने वाले विकार को ‘संधि’ कहते हैं तथा दो या दो से अधिक शब्दों का संयोग ‘समास’ कहलाता है।

**641. “रसोईघर” में कौन सा समास है?**

- (a) अव्ययी भाव (b) तत्पुरुष  
 (c) द्विगु (d) द्वन्द्व

**उ.प्र.पु. कांस्टेबल, 26.10.2018 (प्रथम पाली)**

**Ans. (b) :** ‘रसोईघर’ में ‘तत्पुरुष समास’ है।

**रसोईघर-** ‘रसोई के लिए घर’ यहाँ पर ‘के लिये’ विभक्ति का लोप हुआ है।

जिस समास में दूसरा पद प्रधान हो और दोनों पदों के बीच की विभक्ति चिह्न का लोप हो जाये तत्पुरुष समास कहलाता है।

तत्पुरुष समास के अन्य उदाहरण हैं- गृहागत, अकालपीडित, शोकग्रस्त, शरणागत, सर्वोत्तम, दानवीर, कविश्रेष्ठ, गोशाला, पथभ्रष्ट इत्यादि।

**642. निम्नलिखित प्रश्न में, चार विकल्पों में से, दिए गए शब्द के सही समास वाला विकल्प पहचानिये।**

**उ०प्र०पु० कांस्टेबल परीक्षा, 28-01-2019**

- (a) चक्र हैं धर में जिसके  
 (b) चक्र हैं अधर में जिसके  
 (c) चक्र धारण किया हैं जिसने  
 (d) चक्र हैं घर में जिसके

**Ans. (c) :** चक्रधर के लिए सम्यक् समास विग्रह ‘चक्र धारण किया है जिसने’ अर्थात् इस समास विग्रह में एक अन्य अर्थ निकल रहा है विष्णु। अतः इस सम्यक समास विग्रह में बहुव्रीहि समास होगा। इस समास में कोई भी पद प्रधान न होकर अन्य पद (तीसरा) प्रधान होता है उसे बहुव्रीहि समास कहते हैं। जैसे - दशानन, लम्बोदर, चतुर्भुज।

**643. निम्नलिखित प्रश्न में, चार विकल्पों में से, दिए गए शब्द के सही समास वाला विकल्प पहचानिये।**

**सप्तसिंधु।**

**उ०प्र०पु० कांस्टेबल परीक्षा, 27-01-2019Shift I**

- (a) सात सिन्धों का समूह  
 (b) सात सिन्धुओं का समूह  
 (c) सात सिन्धुओं का समूह  
 (d) सात नदियों का समूह

**Ans : (d)** दिये गये विकल्पों में ‘सप्तसिंधु’ के लिए सर्वाधिक उपयुक्त विकल्प ‘सात नदियों का समूह’ है क्योंकि समास विग्रह करने पर सात + सिन्धु प्राप्त होता है जिसके अन्तर्गत ‘सप्त’ का शाब्दिक अर्थ सात और ‘सिन्धु’ का शाब्दिक अर्थ ‘नदी/सागर’ होता है।

644. नेता जी ने कहा था “तुम मुझे खून दो मैं तुम्हें आजादी दूँगा” इस वाक्य में कौन-सा चिह्न लगा है?

- (a) पूर्ण विराम चिह्न (b) अल्प विराम चिह्न  
(c) उद्धरण चिह्न (d) प्रश्नवाचक चिह्न

उ.प्र.पु. कांस्टेबल 18.6.2018 (द्वितीय पाली)

**Ans : (c)** नेता जी ने कहा था “ तुम मुझे खून दो मैं तुम्हें आजादी दूँगा” इस वाक्य में उद्धरण चिह्न (“ ”) का प्रयोग हुआ है। इस चिह्न का प्रयोग किसी और के वाक्य या शब्दों को ज्यों का त्यों रखने में किया जाता है। अन्य प्रमुख प्रचलित विराम चिह्न हैं-

नाम	चिह्न
पूर्ण विराम	(.)
अर्द्ध विराम	(;)
अल्पविराम	(,)
प्रश्नवाचक	(?)
विस्मयादिबोधक	(!)
योजक	(-)
हंसपद	(^)
लोप चिह्न	(...)

645. इनमें से किस चिह्न का अर्थ है आधा रूकना ?

उ०प्र०पु० कांस्टेबल परीक्षा, 27-01-2019 Shift II

- (a) , (b) ;  
(c) ! (d) !

**Ans : (b)**

चिह्न	नाम
,	अल्प विराम (थोड़ा रुकना)
;	अर्द्ध विराम (आधा रुकना)
!	पूर्ण विराम (पूरा रुकना)
!	विस्मयादिबोधक (भावों का द्योतक)

646. वाक्य को समाप्त करने के लिए जिसका प्रयोग किया जाता है उसे कहते हैं :

- (a) अल्प विराम (b) पूर्ण विराम  
(c) विवरण चिह्न (d) उप विराम

उ.प्र.पु. कांस्टेबल 19.6.2018 (द्वितीय पाली)

**Ans : (b)** वाक्य समाप्ति पर ‘पूर्ण विराम’ का चिह्न प्रयुक्त किया जाता है। चिह्न वाक्य में पद, वाक्यांश और खण्ड-वाक्य के पारस्परिक संबंध सूचित करने के अतिरिक्त उनके अर्थों को स्पष्ट करते हैं। कुछ मुख्य चिह्न इस प्रकार हैं-

विराम	चिह्न
पूर्ण विराम	.
अर्द्धविराम	;
अल्पविराम	,
विवरण चिह्न	:-
त्रुटि विराम	^
अवतरण चिह्न	“ ” या ‘ ’

647. हिन्दी में पूर्ण-विराम का चिह्न है

- (a) ! (b) .  
(c) , (d) ?

उ.प्र.पु. कांस्टेबल 18.6.2018 (प्रथम पाली)

**Ans : (c)**

नाम	चिह्न
पूर्ण विराम	(.)
विस्मय बोधक चिह्न	(!)
प्रश्नवाचक चिह्न	(?)
अल्पविराम	(,)
अर्धविराम	(;)
योजक चिह्न	(-)
लाघव चिह्न	(^)
लोप चिह्न	(.....)

648. (?) इस विराम चिह्न का नाम है-

- (a) पूर्ण विराम (b) प्रश्नवाचक  
(c) अल्प विराम (d) योजक

उ.प्र.पु. कांस्टेबल 25.10.2018

**Ans. (b) :** (?) यह प्रश्न वाचक चिह्न है, जबकि पूर्णविराम का चिह्न (.) है। अल्पविराम का चिह्न (,) है और योजक चिह्न का निशान (-) होता है।

649. निम्न में से योजक चिह्न है-

- (a) ? (b) !  
(c) - (d) /

उ.प्र.पु. कांस्टेबल, 26.10.2018 (प्रथम पाली)

**Ans. (c) :**

चिह्न	नाम
?	प्रश्नवाचक चिह्न
!	विस्मयादि चिह्न
-	योजक चिह्न
/	विकल्प चिह्न

650. ओह ..... बहुत कठिन समय आया है।

दिए गए वाक्य में उचित विराम चिह्न लगाइए।

- (a) ! (b) -  
(c) ? (d) ,

UPSI Batch - I 21 Dec.2017

**Ans : (a)** दी गयी उक्ति में विस्मयादिबोधक चिह्न (!) का प्रयोग होगा। इस का प्रयोग हर्ष, विषाद, विस्मय, घृणा, आश्चर्य, करुणा, भय, आदि मनोभावों को व्यक्त को व्यक्त करने के लिये किया जाता है। अतः पूर्ण वाक्य इस प्रकार होगा-  
जैसे - ओह! बहुत कठिन समय आया है।

651. “अरे वाह \_\_\_\_\_ आपका आगमन तो आकस्मिक है।”

वाक्य में रिक्तस्थान पर किस विरामचिह्न का प्रयोग किया जायेगा?

- (a) विस्मयादिबोधक। (b) अर्धविराम।  
(c) दोहरा अवतरण। (d) प्रश्नचिह्न।

UPSI Batch - I 20 Dec.2017

**Ans. (a) :** “अरे वाह आपका आगमन तो आकस्मिक है।” में विस्मयादि बोधक चिह्न (!) का प्रयोग किया जायेगा। अतः सही वाक्य ‘अरे वाह! आपका आगमन तो आकस्मिक है’ होगा।

652. ‘हे भगवान..... मेरी रक्षा करो।’ दिए गए विकल्पों में से सही का चयन कर रिक्त स्थान भरिए।

- (a) विस्मयादिबोधक चिह्न (b) क्रिया  
(c) सर्वनाम (d) संज्ञा

UPSI Batch - II 15 Dec.2017

**Ans : (a)** प्रश्नगत रिक्त स्थान में विस्मयादिबोधक चिह्न (!) भरा जायेगा। अतः पूर्ण वाक्य होगा- “हे भगवान ! मेरी रक्षा करो।”

## xxi. मुहावरे एवं लोकोक्तियाँ

653. 'बहुत दिनों बाद दिखना' अर्थ के लिए मुहावरा है—

- (a) कोसों दूर होना (b) गुदड़ी का लाल होना  
(c) ईद का चाँद होना (d) अब-तब होना

उ.प्र.पु. कांस्टेबल 18.6.2018 ( द्वितीय पाली )

Ans : (c)

मुहावरा	अर्थ
ईद का चाँद होना	— बहुत दिनों बाद दिखना
कोसों दूर होना	— बहुत अलग होना
गुदड़ी का लाल होना	— गरीब के घर गुणवान का उत्पन्न होना
अब तब होना	— मरने के करीब होना

654. "आटे-दाल का भाव मालूम होना" मुहावरे का उचित अर्थ पहचानिये।

- (a) मुसीबत में पड़ना (b) कंगाल होना  
(c) घर में राशन लाना (d) कष्ट का अनुभव होना

UPSI Batch - II 12 Dec.2017

Ans : (d) आटे दाल का भाव मालूम होना मुहावरे का अर्थ है— कष्ट का अनुभव होना।

655. 'दूध का धुला होना' मुहावरे का अर्थ है—

- (a) निर्दोष होना (b) दोषी होना  
(c) पाप करना (d) चोरी करना

उ.प्र.पु. कांस्टेबल 18.6.2018 ( प्रथम पाली )

Ans : (a) 'दूध का धुला होना' मुहावरे का अर्थ— 'निर्दोष होना या निष्कलंक होना है।' वाक्य प्रयोग-आज के दौर में कोई नेता दूध का धूला नहीं होता है।

656. 'जिसकी लाठी उसकी भैंस' लोकोक्ति का सही अर्थ है—

- (a) शक्तिशाली आदमी मूर्ख होता है।  
(b) शक्ति सम्पन्न आदमी अपना काम बना लेता है।  
(c) बुद्धि सम्पन्न आदमी अपना काम बना लेता है।  
(d) बुद्धि सम्पन्न आदमी चालाक होता है।

उ.प्र.पु. कांस्टेबल 18.6.2018 ( प्रथम पाली )

Ans : (b) 'जिसकी लाठी उसकी भैंस' लोकोक्ति का सही अर्थ है— 'शक्ति सम्पन्न आदमी अपना काम बना लेता है।'

657. माता-पिता लोहे के चने चबाकर बच्चों को पढ़ाते हैं। रेखांकित मुहावरा का अर्थ स्पष्ट कीजिए।

- (a) बहुत कठिनाई झेलना। (b) स्पष्ट बात करना।  
(c) बहुत ही विश्वास रखना। (d) बहुत ही आशा रखना।

UPSI Batch-I, 14 Dec.2017

उ.प्र.पु. कांस्टेबल 19.6.2018 ( द्वितीय पाली )

Ans : (a) 'लोहे के चने चबाना' मुहावरे का अर्थ है— 'बहुत कठिनाई झेलना' या 'पराजित होना'।

658. "कहाँ राजा भोज, कहाँ गंगू तेली" लोकोक्ति का अर्थ होगा :

- (a) विशिष्ट और सामान्य व्यक्ति की तुलना  
(b) दोनों बराबर होना  
(c) किसी तरह की जिम्मेदारी न उठाना  
(d) गुण

उ.प्र.पु. कांस्टेबल 19.6.2018 ( द्वितीय पाली )

Ans : (a) 'कहाँ राजा भोज, कहाँ गंगू तेली' लोकोक्ति का अर्थ है— 'विशिष्ट और सामान्य व्यक्ति की तुलना'। वाक्य प्रयोग मोदी और माया की तुलना 'कहाँ राजा भोज, कहाँ गंगू तेली' जैसी है।

659. निम्नलिखित प्रश्न में, चार विकल्पों में से, उस विकल्प का चयन करें जो दिए गए मुहावरे के सही अर्थ वाला विकल्प है।

गीदड़ भभकी

उ०प्र०पु० कांस्टेबल परीक्षा, 27-01-2019 Shift II

- (a) कोरी धमकी (b) विरोध करना  
(c) धूर्त व्यक्ति (d) आरोप लगाना

Ans : (a) 'गीदड़ भभकी' मुहावरे का सर्वाधिक उपयुक्त अर्थ 'कोरी धमकी' है। शेष विकल्प के क्रमशः संगत मुहावरे इस प्रकार हैं—

अर्थ	सम्बन्धित मुहावरा
विरोध करना	सिर उठाना,
धूर्त व्यक्ति	रँगा सियार
आरोप लगाना	लांछन लगाना

660. मुहावरे अपना सामान्य अर्थ न देकर.....अर्थ प्रकट करते हैं।

- (a) विशेष (b) विपरीत  
(c) पर्याय (d) असामान्य

उ.प्र.पु. कांस्टेबल 25.10.2018

Ans. (a) : 'मुहावरे' अपना सामान्य अर्थ न देकर 'विशेष' अर्थ प्रकट करते हैं जैसे- आँख रखना (निगरानी करना), जबकि 'विलोम' अपना विपरीत अर्थ प्रकट करते हैं जैसे- रात-दिन और 'पर्यायवाची' शब्द अपना समान अर्थ प्रकट करते हैं जैसे- जलज, अंबुज।

661. 'एक पंथ दो काज' लोकोक्ति का अर्थ है—

- (a) एक काज होना  
(b) लाभ ही लाभ होना  
(c) एक काम से चार लाभ होना  
(d) एक ही काम से दो लाभ होना

उ.प्र.पु. कांस्टेबल 25.10.2018

Ans. (d) : 'एक पंथ दो काज' लोकोक्ति का अर्थ होगा— 'एक ही काम से दो लाभ होना।' लोकोक्ति पूर्ण वाक्य होते हैं, जबकि मुहावरे वाक्यांश होते हैं।

662. घी के दीये जलाना—मुहावरे का अर्थ है—

- (a) रोशनी करना (b) खुशी मनाना  
(c) प्रसन्न होना (d) घी लाना

उ.प्र.पु. कांस्टेबल, 26.10.2018 ( प्रथम पाली )

Ans. (b) : "घी के दीये जलाना" मुहावरे का अर्थ 'खुशी मनाना' होता है, जैसे- भगवान राम के अयोध्या लौटने पर अयोध्यावासियों ने घी के दीये जलाए।

663. लोकोक्ति का सामान्य अर्थ है—

- (a) लोक की उक्ति (b) लोक की बातें  
(c) लोगों के लेख (d) अच्छी बातें

उ.प्र.पु. कांस्टेबल, 26.10.2018 ( प्रथम पाली )

**Ans. (a) :** लोकोक्ति का सामान्य अर्थ 'लोक की उक्ति' होता है। जब कोई पूरा कथन किसी प्रसंग विशेष में उद्धृत किया जाता है, तो उसे 'लोकोक्ति' कहते हैं। जैसे - 'अकेला चना भाड़ नहीं फोड़ता' एक लोकोक्ति है, जिसका अर्थ है- 'एक व्यक्ति के करने से कोई कठिन कार्य पूरा नहीं होता।'

**664. अंजर-पंजर ढीले करना मुहावरे का अर्थ होगा-**

- पिंजरे की मरम्मत करना
- पिंजरा खाली करना
- बुरी तरह मारना
- बुरी तरह सताना

**उ.प्र. उपनिरीक्षक मृतक आश्रित, 2016**

**Ans : (c)** 'अंजर-पंजर ढीले करना' मुहावरे का अर्थ है- 'बुरी तरह मारना', जैसे-पुलिस ने डाकुओं के अंजर-पंजर ढीले कर दिये।

**665. सब्ज बाग दिखाना मुहावरे का अर्थ होगा-**

- लालच देकर उल्लू बनाना
- लालच दिखाकर लूटना
- बगीचे में घुमाकर दिखाना
- सब्जी उगाकर बेचना

**UPSI Batch-III, 20 Dec.2017**

**उ.प्र. उपनिरीक्षक मृतक आश्रित, 2016**

**Ans : (a)** 'सब्ज बाग दिखाना' मुहावरे का अर्थ- 'लालच देकर उल्लू बनाना' होगा।

**666. 'दूर के ढोल सुहावने लगना'- इस मुहावरे का सही अर्थ बताइए।**

- परनिन्दा अच्छी लगना।
- अनदेखी वस्तु भाना
- कानों सुनी बात पर विश्वास करना।
- ढोल की ध्वनि दूर से ही अच्छी सुनाई पड़ती है।

**UPSI Batch - III 22 Dec.2017**

**Ans. (b) :** 'दूर के ढोल सुहावने लगना' का अर्थ होता है- 'अनदेखी वस्तु भाना।'

**667. 'खिसियानी बिल्ली खम्भा नोचे' इस लोकोक्ति का सही उत्तर लिखिए।**

- खिसियाया हुआ व्यक्ति अपनी खीझ या गुस्सा दूसरों पर निकालता है।
- किसी बात पर क्रोध करना
- कार्य पूर्णता व्यवहार करना
- अपने से बड़ों पर क्रोध करना

**UPSI Batch - III 22 Dec.2017**

**Ans. (a) :** "खिसियानी बिल्ली खम्भा नोचे" लोकोक्ति का अर्थ है- 'खिसियाया हुआ व्यक्ति अपनी खीझ या गुस्सा दूसरों पर निकालता है।'

**668. प्रस्तुत विकल्पों में से लोकोक्ति को पहचानिए।**

- आ बैल मुझे मार
- टेड़ी उँगली से अचार निकालना
- घाट-घाट का जूस पीना
- तिल का लड्डू बनाना

**UPSI Batch - III 22 Dec.2017**

**Ans. (a) :** 'आ बैल मुझे मार' लोकोक्ति है, इसका अर्थ है- 'जान-बूझ कर मुसीबत मोल लेना'। इसके अलावा सभी मुहावरे हैं। जिनके शुद्ध रूप निम्न हैं-

टेढी ऊँगली से घी निकालना- बलपूर्वक काम निकालना।  
घाट-घाट का पानी पीना - संसार का अनुभव प्राप्त करना।  
तिल का ताड़ बनाना - छोटी बात को बढ़ा चढ़ाकर कहना।

**669. "मन चंगा तो कठौती में गंगा" मुहावरे का सही अर्थ दर्शाने वाला उचित विकल्प चुनें।**

- गंगा मन को पवित्र कर देती है
- यदि मन पवित्र है तो घर ही तीर्थ है
- कठौती में गंगा को लाने से मन चंगा हो जाता है
- गंगा और चंगा दोनों कठौती की बहनें हैं।

**UPSI Batch - II, 22 Dec.2017**

**Ans : (b)** "मन चंगा तो कठौती में गंगा" मुहावरे का अर्थ है- 'यदि मन पवित्र है तो घर ही तीर्थ है।'

**670. 'इन तिलों में तेल नहीं' इस लोकोक्ति का सही अर्थ निम्नलिखित में से कौन सा विकल्प दर्शाता है?**

- यहाँ आशा पूरी न होगी।
- दिए में तेल कम है।
- निराशावादी होना
- तिलों में तेल नहीं होता

**UPSI Batch - II, 22 Dec.2017**

**Ans : (a)** "इन तिलों में तेल नहीं" लोकोक्ति का अर्थ है- 'यहाँ आशा पूरी न होगी।'

**671. 'तिलांजलि देना'- इस मुहावरे का अर्थ निम्नलिखित में से कौन सा विकल्प दर्शाता है?**

- मार देना
- जला देना
- त्याग देना
- नाश कर देना

**UPSI Batch - II 10 Dec.2017**

**Ans : (c)** "तिलांजलि देना" मुहावरे का उचित अर्थ 'त्याग देना' है। जैसे- मोहन ने अपने दुर्व्यवहार की तिजांजलि दे दी।

**672. "पुराने रीति-रिवाजों में जकड़ा होना" पर आधारित मुहावरा, दिए विकल्पों में से कौनसा विकल्प है?**

- ढाक के तीन पात
- लकीर का फकीर
- मक्खी पर मक्खी मारना
- सीधी राह चलना

**UPSI Batch - I 22 Dec.2017**

**Ans. (b) :**

मुहावरे	अर्थ
लकीर का फकीर होना	- पुराने रीति-रिवाजों में जकड़ा होना
ढाक के तीन पात होना	- सदा एक ही दशा में रहना।
मक्खी पर मक्खी मारना	- बेकार बैठे रहना।
सीधी राह चलना	- विवादों से बचकर अपना कार्य करना।

**673. दिए विकल्पों में से कौनसा विकल्प "सब्ज बाग दिखाना" मुहावरे का अर्थ दर्शाता है?**

- हरे-भरे उद्यानों की सैर करना।
- हिम्मत बँधाना।
- सब्जियों के बाग दिखाना।
- झूठे वायदे करना।

**UPSI Batch - I 22 Dec.2017**

**Ans. (d) :** “सब्ज बाग दिखाना” मुहावरे का अर्थ है ‘झूठे वादे करना।’

**674. “अंधे के हाथ बटेर लगना” कहावत का आशय क्या है?**

- (a) अंधा भी अपना लक्ष्य प्राप्त कर सकता है।  
(b) किसी अयोग्य व्यक्ति को महत्वपूर्ण वस्तु प्राप्त हो जाना।  
(c) भाग्य से कोई वस्तु मिल जाना।  
(d) बिना परिश्रम के सफलता मिल जाना।

**UPSI Batch - I 22 Dec.2017**

**Ans. (b) :** ‘अंधे के हाथ बटेर लगना’ का अर्थ है- ‘किसी अयोग्य व्यक्ति को महत्वपूर्ण वस्तु प्राप्त हो जाना।’

**675. ‘सिक्का जमाना’ मुहावरे का अर्थ क्या है?**

- (a) सफलता प्राप्त करना (b) प्रभाव स्थापित करना  
(c) कड़ी टक्कर देना (d) जीत जाना

**UPSI Batch - III 21 Dec.2017**

**Ans. (b) :** ‘सिक्का जमाना’ मुहावरे का अर्थ है – ‘प्रभाव स्थापित करना।’ जैसे-रामू ने कुछ ही दिन में अपने मोहल्ले में अपना सिक्का जमा लिया।

**676. “एक करेला \_\_\_\_\_।” लोकोक्ति पूर्ण करें।**

- (a) दूजा भांग चढ़ा (b) दूजा पेड़ चढ़ा  
(c) दूजा पेड़ भला (d) दूजा नीम चढ़ा

**UPSI Batch - III 21 Dec.2017**

**Ans. (d) :** दी गयी लोकोक्ति का पूर्ण रूप – “एक तो करेला दूजा नीम चढ़ा” होगा, जिसका अर्थ है- एक के साथ दूसरा दोष।

**677. रामू की तो ऐसी आदत हो गई है कि ‘गोदी में बैठकर दाढ़ी नोचे।’ वाक्य में प्रयुक्त लोकोक्ति का अर्थ क्या है?**

- (a) व्यर्थ की डींगें हाँकना (b) भलाई पर भी दुष्टता  
(c) बातें करते रहना (d) परेशान करना

**UPSI Batch - III 21 Dec.2017**

**Ans. (b) :** ‘गोदी में बैठकर दाढ़ी नोचे’ लोकोक्ति का उचित अर्थ है- ‘भलाई पर भी दुष्टता’।

**678. ‘कठिन कार्य में सफलता प्राप्त करना’-इस वाक्य के लिए उचित मुहावरा चुनिये।**

- (a) जान हथेली पर रखना (b) छक्के छुड़ाना  
(c) गढ़ जीत लेना (d) गंगा नहाना

**UPSI Batch - III 21 Dec.2017**

**Ans. (c) :** ‘कठिन कार्य में सफलता प्राप्त करना’ इस मुहावरे का सही अर्थ है- ‘गढ़ जीत लेना’, जबकि ‘जान हथेली पर रखना’ का अर्थ- ‘प्राणों की परवाह न करना’, ‘छक्के छुड़ाने’ का अर्थ- ‘खूब परेशान करना’ तथा ‘गंगा नहाना’ का अर्थ- ‘कठिन कार्य का पूरा होना’ होता है।

**679. “औंधी खोपड़ी, उलटा .....।” सही विकल्प का चयन करके लोकोक्ति को पूर्ण कीजिए।**

- (a) सर (b) गम  
(c) मत (d) खत

**UPSI Batch - II 21 Dec.2017**

**Ans. (c) :** दिये गये विकल्पों में से सही विकल्प ‘मत’ है, जो इस प्रकार लोकोक्ति को पूर्ण करता है-‘औंधी खोपड़ी, उलटा मत’ इसका अर्थ होगा- ‘मूर्ख का विचार उल्टा ही होता है।’

**680. “एक तो नौकरी गई और पैसों से भरा बैग चोरी हो गया।” के लिए कौन-सा मुहावरा उपयुक्त होगा?**

- (a) कभी घना, कभी मुट्ठी भर चना।  
(b) कंगाली में आटा गीला।  
(c) खग जाने खग की ही भाषा।  
(d) काला अक्षर भैंस बराबर।

**UPSI Batch - II 21 Dec.2017**

**Ans. (b) :** प्रश्नगत वाक्य के लिए विकल्प ‘कंगाली में आटा गीला’ सर्वाधिक उपयुक्त है। जिसका अर्थ है ‘मुसीबत के समय और मुसीबत आ जाना’

कभी घी घना, कभी मुट्ठी-भर चना → मनुष्य की स्थिति एक समान नहीं रहती

खग जाने खग की ही भाषा → जो जिस संगत में रहता है उसका पूरा भेद जानता है।

काला अक्षर भैंस बराबर → अनपढ़ मनुष्य

**681. “ऐरा गैरा, नत्थू खैरा।” मतलब बताइए।**

- (a) कमजोर आदमी (b) मामूली आदमी  
(c) होशियार आदमी (d) गंवार आदमी

**UPSI Batch - II 21 Dec.2017**

**Ans. (b) :** ऐरा-गैरा नत्थू खैरा का अर्थ ‘मामूली आदमी (सामान्य आदमी)’ होता है। अन्य विकल्पों जैसे- कमजोर आदमी होशियार आदमी तथा गंवार आदमी से इसका कोई मतलब नहीं है।

**682. जब कोई वाक्यांश अपना सामान्य अर्थ छोड़कर विशेष अर्थ की ओर संकेत करता है, उसे ..... कहते हैं-**

- (a) मुहावरा (b) आशुवाक  
(c) वाक्यांश (d) लोकोक्ति

**UPSI Batch - I 21 Dec.2017**

**Ans : (a)** जब कोई वाक्यांश अपना सामान्य अर्थ छोड़कर विशेष अर्थ की ओर संकेत करता है तो उसे ‘मुहावरा’ कहते हैं। जैसे- अंक भरना- स्नेह से लिपटना।

**683. पारा न उतरना’, इस मुहावरे का उचित अर्थ क्या है?**

- (a) शांत होना (b) घमंड दिखाना  
(c) अशांत होना (d) हद कर देना

**UPSI Batch - I 21 Dec.2017**

**Ans : (c)** ‘पारा न उतरना’ का उचित अर्थ है- अशांत होना। अन्य विकल्पों का अर्थ उचित नहीं है।

**684. दिए गए विकल्पों में से कौन सा विकल्प मुहावरा है?**

- (a) नाम बड़े और कथन छोटे  
(b) पत्थर की लकीर होना  
(c) बल्ब तते अंधेरा  
(d) कंगाली में चावल गीला

**UPSI Batch - I 21 Dec.2017**

**Ans : (b)** दिए गए विकल्पों में 'पत्थर की लकीर होना' मुहावरा है। शेष तीनों विकल्प लोकोक्ति हैं, जिनका शुद्ध रूप इस प्रकार है— नाम बड़े और दर्शन छोटे, चिराग तले अंधेरा, कंगाली में आटा गीला। इन मुहावरों एवं लोकोक्तियों के अर्थ इस प्रकार हैं— पत्थर की लकीर होना— अटल इरादा होना या पक्की बात होना। नाम बड़े और दर्शन छोटे— प्रसिद्धि के अनुसार गुण न होना। चिराग तले अंधेरा— निकट के दोष को न देख पाना या भलाई में बुराई कंगाली में आटा गीला— विपत्ति पर विपत्ति आना।

**685. अत्याचार का फल अच्छा नहीं, यह वाक्य किस लोकोक्ति का अर्थ प्रकट करता है?**

- (a) आसपास बरसे दिल्ली पड़ी तरसे
- (b) तलवार का खेत हरा नहीं होता
- (c) चमगादड़ के मेहमान उलटे लटकते हैं
- (d) जगल में मोर नाचा, किसने देखा

**UPSI Batch - I 21 Dec.2017**

**Ans : (b)** 'अत्याचार का फल अच्छा नहीं होता- यह वाक्य 'तलवार का खेत हरा नहीं होता' लोकोक्ति का अर्थ प्रकट करता है। 'आस-पास बरसे दिल्ली पड़ी तरसे' लोकोक्ति का अर्थ 'जिसको आवश्यकता है उसे न मिले', 'चमगादड़ के मेहमान उलटे लटकते हैं' लोकोक्ति का अर्थ होगा— 'गरीब आदमी आवभगत करने में असमर्थ होता है' तथा 'जंगल में मोर नाचा' किसने देखा लोकोक्ति का अर्थ— 'अनुपयुक्त स्थान पर गुण प्रदर्शन करना' है।

**686. "बहुत सुस्ती से काम करना—" के लिए उचित मुहावरा कौन-सा है?**

- (a) नौ दिन चले अढ़ाई कोस
- (b) चोरी का माल मोरी में
- (c) चमड़ी जाए पर दमड़ी न जाए
- (d) कौआ चले हंस की चाल

**UPSI Batch - III 20 Dec.2017**

**Ans : (a)** "बहुत सुस्ती से काम करना" के लिए उचित मुहावरा — 'नौ दिन चले अढ़ाई कोस'। अन्य विकल्पों के अर्थ हैं— चोरी का माल मोरी में— मुफ्त की कमाई बर्बाद ही होती है। चमड़ी जाय पर दमड़ी न जाय— अत्यधिक कंजूसी कौआ चले हंस की चाल— मूर्ख द्वारा बुद्धिमानी का प्रदर्शन

**687. अनुचित लोकोक्ति का चयन कीजिए।**

- (a) अधजल गगरी पलटत जाय
- (b) आगे कुआँ पीछे खाई — हर तरफ हानि की आशंका
- (c) अपनी पगड़ी अपने हाथ — अपनी इज्जत स्वयं बचाना
- (d) ऊँची दुकान फीका पकवान — बाहर ढकोसला भीतर कुछ नहीं

**UPSI Batch - III 20 Dec.2017**

**Ans : (a)** दिये गये विकल्पों में से "अधजल गगरी पलटत जाय" मुहावरा अनुचित है, जिसका शुद्ध रूप है— "अधजल गगरी छलकत जाय।" इसका अर्थ है— थोड़ी विद्या, धन या बल होने पर इतराना।

**688. 'आनाकानी करना' मुहावरे का सही अर्थ क्या है?**

- (a) इधर उधर करना
- (b) मना करना
- (c) बुराई करना
- (d) टाल-मटोल करना

**UPSI Batch - III 20 Dec.2017**

**Ans : (d)** "आनाकानी करना" मुहावरे का उचित अर्थ है— 'टाल मटोल करना'। जैसे-राघव अपने कार्य से आनाकानी कर रहा है।

**689. "जैसे नागनाथ वैसे ..... " —लोकोक्ति को पूर्ण कीजिए।**

- (a) साँपनाथ
- (b) रामनाथ
- (c) श्यामनाथ
- (d) सोमनाथ

**UPSI Batch - III, 20 Dec.2017**

**Ans : (a)** "जैसे नागनाथ वैसे साँपनाथ।" पूर्ण लोकोक्ति है। जिसका अर्थ है— 'सबका एक जैसा होना'।

**690. "आये थे हरि भजन को, ओटन लगे कपास" कहावत का अर्थ कौन से विकल्प में बताया है?**

- (a) किसी कार्य विशेष की उपेक्षा कर किसी अन्य कार्य में लग जाना।
- (b) ईश्वर भक्ति को छोड़ व्यापार में लग जाना।
- (c) हरिभक्ति का मार्ग कठिन होता है।
- (d) उद्देश्य की प्राप्ति में असफल होना।

**UPSI Batch - II 20 Dec.2017**

**Ans. (a) :** "आये थे हरिभजन को, ओटन लगे कपास" कहावत का अर्थ है— 'किसी कार्य विशेष की उपेक्षा कर किसी अन्य कार्य में लग जाना'।

**691. "खराद पर चढ़ना" का अर्थ कौन सा विकल्प है?**

- (a) शत्रु के आमने-सामने आना
- (b) कठिनाई में पड़ना
- (c) जाँच में आना
- (d) सच्चाई का सामना करना

**UPSI Batch - II 20 Dec.2017**

**Ans. (c) :** "खराद पर चढ़ना" मुहावरे का अर्थ है— 'जाँच में आना'

**692. "परीक्षा में कठिन प्रश्नों को देखकर मेरी अकल चकराने लगी।" वाक्य में आये मुहावरे का अर्थ कौन सा विकल्प दर्शाता है?**

- (a) कुछ समझ में न आना
- (b) अनदेखा करना
- (c) शर्मिंदा होना
- (d) गुस्से से भर जाना

**UPSI Batch - II 20 Dec.2017**

**Ans. (a) :** "परीक्षा में कठिन प्रश्नों को देखकर मेरी अकल चकराने लगी।" इस वाक्य में प्रयुक्त मुहावरे का सही अर्थ होगा— 'कुछ समझ में न आना।'

**693. "काठ का उल्लू" का अर्थ क्या है?**

- (a) अडिग।
- (b) निर्जीव।
- (c) अत्यधिक सरल।
- (d) मूर्ख।

**UPSI Batch - I 20 Dec.2017**

**Ans. (d) :** "काठ का उल्लू" मुहावरे का अर्थ 'मूर्ख' होता है।



694. "कूपमंडूक होना" मुहावरे का आशय क्या है?

- (a) कुए में गिरना। (b) घर में रहना।  
(c) बहरा। (d) अत्यंत सीमितज्ञान होना

UPSI Batch - I 20 Dec.2017

Ans. (d) : "कूप मंडूक होना" मुहावरे का अर्थ है 'अत्यंत सीमित ज्ञान' होना।

695. "बिल्ली के गले में घंटी बांधना" के अर्थ का उचित विकल्प चुनिये।

- (a) बिल्ली को सजाना।  
(b) घंटी सुनने के मजे लेना।  
(c) अपने को संकट में डालना।  
(d) बिल्ली को क्रोधित करना।

UPSI Batch - I 20 Dec.2017

Ans. (c) : 'बिल्ली के गले में घण्टी बाँधना' का अर्थ होगा- 'अपने को संकट में डालना।'

696. "जमीन आसमान एक करना" मुहावरे का क्या अर्थ है?

- (a) पूरी तरह से नष्ट करना। (b) घोर प्रयत्न करना।  
(c) मतलब निकालना। (d) व्यर्थ का कार्य करना।

UPSI Batch - I 20 Dec.2017

Ans. (b) : 'जमीन आसमान एक करना' का अर्थ 'घोर प्रयत्न करना' होता है।

697. "प्रश्न करके परेशान करना"- कौन सा विकल्प इसके लिए उचित मुहावरा है?

- (a) खोपड़ी खुजलाना (b) खोपड़ी गंजी करना  
(c) खोपड़ी खाना (d) खोपड़ी मानना

UPSI Batch - III 19 Dec.2017

Ans. (c) : 'प्रश्न करके परेशान करना मुहावरे का अर्थ होगा- 'खोपड़ी खाना'। 'खोपड़ी गंजी करना' का अर्थ है- 'खूब पिटाई करना' तथा 'खोपड़ी मानना' का अर्थ है- 'बुद्धि का लोहा मानना होता है'।

698. "नौ-दो ग्यारह होना"- इस मुहावरे का अर्थ दिए हुए में से कौन सा विकल्प दर्शाता है?

- (a) गायब कर देना (b) बहुत से मित्र इकट्ठे होना  
(c) भाग जाना (d) नौ और दो गिनना

UPSI Batch - III 19 Dec.2017

Ans. (c) : "नौ दो ग्यारह होना" का अर्थ है- 'भाग जाना'।

699. दिए हुए में से कौन सा विकल्प "घड़ियाँ गिनना" का अर्थ दर्शाता है?

- (a) बहुत बैचेनी से इंतजार करना  
(b) अधिक बीमार होना  
(c) बहुत कमजोर होना  
(d) मृत्यु का समय दूर होना

UPSI Batch - III 19 Dec.2017

Ans. (a) : 'घड़िया गिनना' मुहावरे का अर्थ है- 'बहुत बेचैनी से इंतजार करना'।

700. "हिन्दी न फारसी, लालजी की ..... " सही विकल्प का चयन कर, इस लोकोक्ति को पूरा करें।

- (a) आलसी (b) हुलासी  
(c) बनारसी (d) मशालची

UPSI Batch - III 19 Dec.2017

Ans. (c) : 'हिन्दी न फारसी लाल जी बनारसी' यही सही लोकोक्ति है। अतः रिक्त स्थान पर बनारसी शब्द होगा।

701. 'तीन में न तेरह में' इस मुहावरे का अर्थ क्या है?

- (a) अनावश्यक (b) बुरा  
(c) तुच्छ (d) महत्वहीन

UPSI Batch - II 19 Dec.2017

Ans : (d) 'तीन में न तेरह में' मुहावरे का अर्थ है- 'महत्वहीन'।

702. "अपने कठिन परिश्रम से व्यापार में लोग अपनी जड़ जमा लेते हैं।" रेखांकित मुहावरे का क्या अर्थ है?

- (a) आस जगाना (b) स्थिति डाँवाडोल करना  
(c) स्थिति हिला देना (d) स्थिति मजबूत करना

UPSI Batch - II 19 Dec.2017

Ans : (d) प्रश्नगत रेखांकित मुहावरे 'जड़ जमा लेना' का अर्थ है- 'स्थिति मजबूत करना'

703. "बूँद-बूँद से घट भरे .....।" सही विकल्प का चयन करके लोकोक्ति पूरी कीजिए।

- (a) टपकत रीतो होय  
(b) घट भरे सो टपकत जाय  
(c) घट भरे सो खाली होय  
(d) घट रितो होय

UPSI Batch - II 19 Dec.2017

Ans : (a) "बूँद-बूँद से घट भरे टपकत रीतो होय" यह पूर्ण लोकोक्ति है। अतः स्पष्ट है कि 'टपकत रीतो होय' रिक्त स्थान को पूर्ण करेगा। इसका अर्थ है- 'थोड़ा-थोड़ा करने से बड़े-बड़े कार्य पूर्ण हो जाते हैं तथा थोड़ी-थोड़ी हानि होने से एक दिन सारा काम बिगड़ जाता है।

704. "गुण के विपरीत नाम" इसके अर्थ को दर्शाती उपयुक्त लोकोक्ति का चयन कीजिए।

- (a) आँख का अंधा नाम नयनसुख  
(b) आँख के अंधे गाँठ के पूरे  
(c) अंधों में काना राजा  
(d) अपना हाथ जगन्नाथ

UPSI Batch - II 19 Dec.2017

Ans : (a) "गुण के विपरीत नाम" इसके अर्थ को दर्शाने वाली लोकोक्ति है- 'आँख का अंधा नाम नयन सुख'। 'आँख के अंधे गाँठ के पूरे' लोकोक्ति का अर्थ है- 'मूर्ख किन्तु धनवान', 'अंधों में काना राजा' लोकोक्ति का अर्थ है- 'मूर्खों में अल्पज्ञ (थोड़ा जानकार)' तथा 'अपना हाथ जगन्नाथ' लोकोक्ति का अर्थ होता है- 'अपना किया हुआ लाभदायक होता है'।

705. 'काठ की हांडी बार-बार नहीं चढ़ती', इस लोकोक्ति का अर्थ क्या है?

- (a) दुर्भाग्य की मार बार-बार नहीं होती  
(b) बुरे दिन हमेशा नहीं रहते  
(c) छल-कपट का व्यवहार हमेशा नहीं चलता  
(d) लकड़ी का बर्तन अग्नि से जल सकता है

UPSI Batch - I 19 Dec.2017

Ans. (c) : 'काठ की हांडी बार-बार नहीं चढ़ती' इस लोकोक्ति का अर्थ है- 'छल-कपट का व्यवहार हमेशा नहीं चलता'।

706. 'लोहा मानना' मुहावरे का अर्थ है-

- (a) पराजय स्वीकार करना (b) बुद्धिमान होना  
(c) श्रेष्ठता स्वीकारना (d) शक्तिशाली बनना

UPSI Batch - I 19 Dec.2017

Ans. (c) : 'लोहा मानना' मुहावरे का अर्थ है- 'श्रेष्ठता स्वीकार करना', जबकि 'पराजय स्वीकार करना' के लिए 'घुटने टेकना', 'बुद्धिमान होना' के लिए 'अक्ल का पुतला होना' मुहावरों का प्रयोग होता है।

707. 'कोई कमाए कोई खाए', इसके अर्थ को दर्शाती सही लोकोक्ति निम्न में से कौन सी है?

- (a) खरी मजूरी चोखा काम (b) अंधी पीसे कुत्ता खाये  
(c) घर की मुरगी दाल बराबर (d) चट मँगनी पट ब्याह

UPSI Batch - I 19 Dec.2017

Ans. (b) : 'कोई कमाए कोई खाए' इसके अर्थ को दर्शाने वाली लोकोक्ति है- 'अंधी पीसे कुत्ता खाये'। 'खरी मजूरी चोखा काम' का अर्थ होता है- 'अच्छा निवेश करने से काम अच्छा होता है'। 'घर की मुरगी दाल बराबर' का अर्थ होता है- 'अपनी चीज या अपने आदमी की कद्र नहीं होती'। इसी तरह 'चट मँगनी पट ब्याह' का अर्थ होता है- 'तत्काल कार्य होना'।

708. 'जमीन पर पैर न पड़ना' इस मुहावरे का सही अर्थ बताइए।

- (a) कल्पनाशील होना (b) थक जाना  
(c) नाजुक होना (d) अभिमानी होना

UPSI Batch - I 19 Dec.2017

Ans. (d) : 'जमीन पर पैर न पड़ना' इस मुहावरे का सही अर्थ है- 'अभिमानी होना'। 'कल्पनाशील होना' के लिए 'खयाली पुलाव पकाना' तथा 'थक जाना' के लिए 'अंग-अंग ढीला होना' मुहावरे प्रयुक्त होते हैं।

709. 'श्वान निद्रा', मुहावरे का अर्थ क्या है?

- (a) चतुर होना (b) धोखे से शिकार करना  
(c) सजग निद्रा (d) दूसरे को धोखा देना

UPSI Batch - III 16 Dec.2017

Ans. (c) : 'श्वान निद्रा' मुहावरे का अर्थ है- 'सजग निद्रा'।

710. 'अपनी करनी पार उतरनी' का क्या अर्थ होगा?

- (a) बुरे कार्य करना  
(b) साधुता दिखाना  
(c) किसी के साथ अच्छा व्यवहार न करना  
(d) खुद अपना किया काम ही फलदायक होता है।

UPSI Batch - III 16 Dec.2017

Ans : (d) 'अपनी करनी पार उतरनी' लोकोक्ति का सही अर्थ होगा - 'खुद अपना किया काम ही फलदायक होता है'।

711. 'हाथ मलते रह जाना', इस मुहावरे का अर्थ स्पष्ट कीजिये।

- (a) क्रोध करना (b) दुखी होना  
(c) पछताना (d) हाथों को मसलना

UPSI Batch - III 16 Dec.2017

Ans:(c) 'हाथ मलते रह जाना' या 'हाथ मलना' मुहावरे का अर्थ 'पछताना या कुछ प्राप्त न होना' होता है जैसे- मेरे साथी को इनाम मिला और मैं हाथ मलते रह गया।

712. नमक-मिर्च लगाना, इस मुहावरे के उचित अर्थ का चयन करें।

- (a) ईर्ष्या करना (b) बढ़ा-चढ़ाकर कहना  
(c) तीखा खाना (d) गुस्सा दिलाना

UPSI Batch - III 16 Dec.2017

Ans : (b) 'नमक मिर्च लगाना' मुहावरे का अर्थ है- बढ़ा-चढ़ाकर कहना, जैसे- जरा सी बात पर लड़की ने नमक मिर्च लगाकर प्रधानाचार्य से शिकायत की।

713. "जबरदस्ती चिपका हुआ"। इसके अर्थ को दर्शाता सही मुहावरा दिए हुए विकल्पों में से कौन-सा है?

- (a) नाक में नकेल डालना (b) नाकों चने चबाना  
(c) गले का ढोल (d) गले पड़ना

UPSI Batch - II 16 Dec.2017

Ans : (d) "जबरदस्ती चिपका हुआ" के लिए उचित मुहावरा होगा 'गले पड़ना'। प्रश्नगत शेष मुहावरों के अर्थ इस प्रकार हैं-

मुहावरा	अर्थ
नाक में नकेल डालना	- वश में करना
नाकों चने चबाना	- परेशान होना
गले का ढोल	- विवश होकर कोई काम करना

714. लोकोक्ति अपने आप में पूरा वाक्य होती है, जबकि मुहावरा होता है .....

- (a) वाक्यांश (b) पूर्ण इकाई  
(c) अर्थ विशेष (d) परम्परागत कथन

UPSI Batch - II 16 Dec.2017

Ans : (a) यहाँ पर स्पष्ट किया गया है कि लोकोक्ति अपने आप में पूरा वाक्य है, जबकि मुहावरा वाक्यांश होता है।

715. "कंगाली में आटा गीला" प्रस्तुत लोकोक्ति का अर्थ निम्नलिखित में से कौन-सा विकल्प दर्शाता है?

- (a) बुरे के साथ रहने से बुराई ही मिलती है।  
(b) एक तो दोष था, दूसरा और लग गया।  
(c) मुसीबत में और मुसीबत आना।  
(d) गरीबी में और मुसीबत आना।

UPSI Batch - II 16 Dec.2017

Ans : (c) "कंगाली में आटा गीला होना" एक लोकोक्ति है। जिसका अर्थ होगा 'मुसीबत में और मुसीबत आना'।

716. "अचानक घबरा जाना" अर्थ के लिए निम्नलिखित में से उचित मुहावरा कौन-सा विकल्प है?

- (a) हक्का-बक्का रह जाना  
(b) हाथों के तोते उड़ना  
(c) भीगी बिल्ली बनना  
(d) अपने पाँव पर कुल्हाड़ी मारना

UPSI Batch - II 16 Dec.2017

**Ans : (b)** निम्नलिखित विकल्पों में 'अचानक घबरा जाना' के लिए उचित मुहावरा होगा - 'हाथों के तोते उड़ना।' अन्य मुहावरों के अर्थ इस प्रकार हैं-

हक्का-बक्का रह जाना - भौंचक रह जाना  
भीगी बिल्ली बनना - भयभीत हो जाना/डर जाना  
अपने पाँव पर कुल्हाड़ी मारना - जानबूझकर स्वयं को संकट में डालना

717. निम्नलिखित में से अनुचित जोड़े को छाँटिये-

- (a) डंके की चोट पर - स्पष्ट शब्दों में  
(b) जहर की पुड़िया - धोखेबाज  
(c) ढेर करना - हरा देना  
(d) तूती बोलना - विरक्ति होना

UPSI Batch - I 16 Dec.2017

**Ans : (d)** दिये गये जोड़ों में से अनुचित जोड़ा है, 'तूती बोलना - विरक्ति होना'। 'तूती बोलना' का अर्थ 'धाक जमना' होता है।

718. "आधा तीतर आधा बटेर होना" का अर्थ बताइए-

- (a) छोटा बड़ा होना  
(b) बेमेल तथा बेढंगा होना  
(c) असम्भव काम करना  
(d) रंग-बिरंगा होना

UPSI Batch - III 14 Dec.2017

UPSI Batch - I 16 Dec.2017

**Ans : (b)** 'आधा तीतर आधा बटेर होना' का अर्थ है - "बेमेल तथा बेढंगा होना।"

719. "पैसे से ही आदमी की इज्जत है" के लिए निम्नलिखित में से उचित लोकोक्ति का चयन कीजिये-

- (a) अपनी पगड़ी अपने हाथ  
(b) होनहार बिरवान के होत चिकने पात  
(c) जैसी तेरी कामरी वैसे मेरे गीत  
(d) जर है तो नर नहीं तो खंडहर

UPSI Batch - I 16 Dec.2017

**Ans : (d)** "पैसे से ही आदमी की इज्जत है" के लिए उचित लोकोक्ति है- 'जर है तो नर, नहीं तो खण्डहर'। शेष लोकोक्तियों के अर्थ इस प्रकार हैं-

जैसी तेरी कामरी वैसे मेरे गीत - जैसा दोगे वैसा लोगे।  
होनहार बिरवान के होत चिकने पात - बचपन से ही अच्छे लक्षणों का दिखाई देना।  
अपनी पगड़ी अपने हाथ - अपनी प्रतिष्ठा अपने हाथ।

720. "मन ..... तो कठौती में ....."'। सही विकल्प चुन कर इस मुहावरे को पूर्ण कीजिए।

- (a) चंगा, भला (b) चंगा, गंगा  
(c) गंगा, चंगा (d) भला, चंगा

UPSI Batch - III 13 Dec.2017

UPSI Batch - I 16 Dec.2017

**Ans : (b)** प्रश्नगत वाक्य के रिक्त स्थान में 'चंगा, गंगा' शब्द भरा जायेगा। अतः पूर्ण मुहावरा "मन चंगा तो कठौती में गंगा" होता है, जिसका अर्थ है- 'यदि मन पवित्र है तो घर पर ही तीर्थ है'।

721. "अपनी खिचड़ी अलग पकाना" का अर्थ बताइए।

- (a) अनर्गल बातें करना  
(b) सबसे अलग रहना  
(c) अपने ही काम में लगे रहना  
(d) मनमानी करना

UPSI Batch - I 16 Dec.2017

**Ans : (b)** 'अपनी खिचड़ी अलग पकाना' मुहावरा का अर्थ है- 'सबसे अलग रहना' या 'सबसे अलग विचार रखना'।

722. करत-करत अभ्यास के जड़मति होत सुजान-इस लोकोक्ति का तात्पर्य क्या है?

- (a) अनिश्चय में सफलता मिलती है।  
(b) अभ्यास मूर्ख को भी चतुर बना देता है।  
(c) अभ्यास से जड़मति होती है।  
(d) सुजान अभ्यास से जड़ हो जाता है।

UPSI Batch - III 15 Dec.2017

**Ans. (b) :** 'करत-करत अभ्यास के जड़मति होत सुजान' लोकोक्ति का अर्थ है- 'अभ्यास मूर्ख को भी चतुर बना देता है'।

723. 'समझौता करना' निम्नलिखित में से किस मुहावरे का अर्थ है?

- (a) खाई पाटना (b) मुँह की खाना  
(c) कान भरना (d) कान भरना

UPSI Batch - III 15 Dec.2017

**Ans. (a) :** "समझौता करना" वाक्य के लिए उचित मुहावरा है- खाई पाटना जैसे- रमेश और महेश में पुरानी दुश्मनी थी, लेकिन राघव ने उनके बीच की खाई पाटकर बड़ा काम किया है। 'मुँह की खाना, मुहावरे का अर्थ- 'बुरी तरह हारना' तथा 'कान भरना' मुहावरे का अर्थ- 'शिकायत करना या चुगली करना' होता है।

724. 'बात का धनी होना' मुहावरे का अर्थ दिए गए विकल्पों में से कौन सा है?

- (a) निःस्वार्थ होना (b) वायदे का पक्का होना  
(c) बात को मानने वाला (d) सच्चा होना

UPSI Batch - III 15 Dec.2017

**Ans. (b) :** "बात का धनी होना" मुहावरे का सही अर्थ होगा - 'वायदे का पक्का होना' जैसे- उसने कह दिया तो समझो कि काम हो जायेगा, वह बात का धनी है।

725. "आग लगने पर कुआँ खोदना" दिए गए विकल्पों में से लोकोक्ति का सही अर्थ बताएं।

- (a) तसल्ली से कोई काम करना
- (b) व्यर्थ भाग-दौड़ करना
- (c) विपत्ति आ जाने पर उसका निराकरण करना
- (d) विपत्ति आ जाने पर तुरन्त समाधान खोजना

UPSI Batch - II 15 Dec.2017

Ans : (d) 'आग लगने पर कुआँ खोदना' लोकोक्ति का सही अर्थ है- "विपत्ति आ जाने पर तुरन्त समाधान खोजना।"

726. "अपने मरे बिना स्वर्ग नहीं दिखता" दिए गए विकल्पों में से कहावत का सही अर्थ बताएँ।

- (a) स्वर्ग देखना है तो मरो।
- (b) स्वयं ही सब कार्य करना आवश्यक है।
- (c) संकट में पड़े बिना अच्छा फल नहीं मिलता।
- (d) मृत्यु के पश्चात ही स्वर्ग दिख पाता है।

UPSI Batch - II 15 Dec.2017

Ans : (\*) प्रश्नोंतर में एक भी विकल्प सही नहीं है जबकि "अपने मरे बिना स्वर्ग नहीं दिखता" कहावत का सही अर्थ होगा- 'अपने आप प्रयत्न करने पर ही काम बनता है'।

727. "गुड़ गोबर करना" दिए गए विकल्पों में से मुहावरे का उचित अर्थ कौनसा है?

- (a) भग्नाश होना
- (b) अच्छा और बुरा एक करना
- (c) मजा किरकिरा करना
- (d) अच्छी चीज को बुरा कहना

UPSI Batch - II 15 Dec.2017

Ans : (c) 'गुड़ गोबर करना' मुहावरे का उचित अर्थ होता है- 'मजा किरकिरा करना अथवा काम बिगाड़ देना'।

728. "बालू से तेल निकालना।" दिए गए विकल्पों में से मुहावरे के सही अर्थ का चयन करें।

- (a) बालों से तेल निकालना
- (b) असम्भव को सम्भव करना
- (c) मूर्खता करना
- (d) जमीन से कच्चा तेल निकालना

UPSI Batch - II 15 Dec.2017

Ans : (b) 'बालू से तेल निकालना' मुहावरे का सही अर्थ है - "असम्भव को सम्भव करना।"

729. दिए गए विकल्पों में से "कोढ़ में खाज होना"- इस मुहावरे के अर्थ को दर्शाता सही विकल्प कौन सा है?

- (a) समस्याओं में कमी होना
- (b) दुःख पर और दुःख होना
- (c) किसी बीमार व्यक्ति को अन्य बीमारी होना
- (d) समस्या का समाधान हेतु साधनों का अभाव

UPSI Batch - I 15 Dec.2017

Ans : (b) 'कोढ़ में खाज होना' मुहावरा का अर्थ 'दुःख पर और दुःख होना' होगा।

730. "अजगर करे ना ..... पंछी करे ना काम, दास मलूका कह गए सब के दाता .....।"- दिए गए विकल्पों में से सही विकल्पों का चयन करके इस लोकोक्ति को पूरा करें।

- (a) चाकरी, राम
- (b) मजदूरी, शाम
- (c) नौकरी, धाम
- (d) श्रम, आम

UPSI Batch - I 15 Dec.2017

Ans : (a) दी गयी पंक्तियों के रिक्त स्थान में 'चाकरी, राम' शब्द भरे जायेंगे। अतः पूर्ण वाक्य होगा- "अजगर करे ना चाकरी पंछी करें ना काम दास, मलूका कह गए सबसे दाता राम।।"

731. "साँप को दूध पिलाना।" दिए गए विकल्पों में इस मुहावरे के सही अर्थ का चयन करें-

- (a) अच्छा कार्य करना
- (b) जहरीले जीव को दूध पिलाना
- (c) बुरे व्यक्ति के साथ नेकी करना
- (d) साँप के विष को कम करना

UPSI Batch - I 15 Dec.2017

Ans : (c) 'साँप को दूध पिलाना' मुहावरा का सही अर्थ है- 'बुरे व्यक्ति के साथ नेकी करना।'

732. "राई का पहाड़ बनाना।" दिए गए विकल्पों में से इस लोकोक्ति का सही अर्थ क्या है?

- (a) राई इकट्ठी करना
- (b) बहुत सारी बातें करना
- (c) पहाड़ को तोड़कर छोटा कर देना
- (d) छोटी-सी बात का बतंगड़ बनाना

UPSI Batch - III 14 Dec.2017

Ans : (d) दी गयी लोकोक्ति 'राई का पहाड़ बनाना' का सही अर्थ है- 'छोटी सी बात का बतंगड़ बनाना'।

733. "आए थे हरि भजन को ओटन लगे कपासा।" लोकोक्ति का अर्थ क्या है?

- (a) कपास धुनना
- (b) उच्च लक्ष्य लेकर चलना और निम्न कार्य करना
- (c) उच्च लक्ष्य पर चलना
- (d) हरि के भजन में मस्त होना

UPSI Batch - III 14 Dec.2017

Ans : (b) "आये थे हरि भजन को ओटन लगे कपास" लोकोक्ति का अर्थ है- 'उच्च लक्ष्य लेकर चलना और निम्न कार्य करना'।

734. "काठ होना" मुहावरे का अर्थ बताएँ।

- (a) मूर्ख होना
- (b) सचेत होना
- (c) निश्चेष्ट होना
- (d) स्तब्ध होना

UPSI Batch - III 14 Dec.2017

Ans : (d) "काठ होना" मुहावरे का अर्थ है 'स्तब्ध होना'।

735. "अरण्य रोदन" मुहावरे का अर्थ स्पष्ट कीजिए।

- (a) निरंतर निवेदन
- (b) विरह-गीत
- (c) निरर्थक
- (d) बेसुरा गान

UPSI Batch - III 14 Dec.2017

**Ans : (c)** 'अरण्य रोदन' मुहावरे का अर्थ है- 'निरर्थक या ऐसा कथन, जिस पर कोई ध्यान न दे'।

736. "अंगार सिर पर धर लेना" दिए गए विकल्पों में से मुहावरे के सही अर्थ का चयन करें।

- (a) कठिन विपत्ति सहना (b) दूसरे को डराना  
(c) मरने को उद्यत होना (d) विनाशकारी बन जाना

UPSI Batch - III 14 Dec.2017

**Ans : (a)** "अंगार सिर पर धर लेना" मुहावरे का सही अर्थ है- 'कठिन विपत्ति सहना'।

737. 'गुड़ ना दे, गुड़ की .....' इस लोकोक्ति को उचित विकल्प से पूर्ण कीजिए।

- (a) रोष तो करे (b) लड़ाई तो करे  
(c) सी बात तो करे (d) राज तो करे

UPSI Batch - II 14 Dec.2017

**Ans : (c)** दिए गए वाक्य के रिक्त स्थान में 'सी बात तो करे' शब्द भरे जायेंगे। 'गुड़ ना दे, गुड़ की सी बात तो करे' पूर्ण लोकोक्ति है, जिसका अर्थ है- 'कोई कुछ दे न पर मीठा बोल तो बोले'।

738. 'गर्व करना' विकल्पों में से दिए हुए किस मुहावरे का अर्थ है?

- (a) ऐंठ कर चलना (b) दिन काटना  
(c) ओले पड़ना (d) डींग हाँकना

UPSI Batch - II 14 Dec.2017

**Ans : (a)** 'ऐंठ कर चलना' मुहावरे का अर्थ है- 'गर्व करना'। अन्य मुहावरों का अर्थ इस प्रकार है-

- 'दिन काटना'- 'जैसे-तैसे समय काटना',
- 'डींग हाँकना'- 'मिथ्याभिमान करना',
- 'ओले पड़ना'- 'विपत्ति आना'।

739. 'थोथा ..... बाजे .....' - लोकोक्ति को उचित विकल्प से पूर्ण कीजिए।

- (a) काला, घोड़ा (b) चना, घना  
(c) घोड़ा, काला (d) घना, चना

UPSI Batch - II 14 Dec.2017

**Ans : (b)** दिए गए वाक्य के लिए रिक्त स्थानों में 'चना, घना' शब्द भरे जायेंगे। अतः वाक्य लोकोक्ति पूर्ण होगी- 'थोथा चना बाजे घना'। इसका अर्थ है- 'कम ज्ञान या गुण रखने वाला व्यक्ति बढ़ा चढ़ा कर बातें करता है'।

740. 'पुराने चावल' मुहावरे का सही अर्थ दिए गए विकल्पों में से कौनसा है?

- (a) आकांक्षी (b) शातिर  
(c) अनुभवी (d) घमण्डी

UPSI Batch - II 14 Dec.2017

**Ans : (c)** 'पुराने चावल' मुहावरे का सही अर्थ 'अनुभवी' होता है।

741. निम्नलिखित में से 'धूर्त' शब्द से संबंधित मुहावरा पहचानिए-

- (a) हाथ साफ करना (b) रंगा सियार  
(c) जहर उगलना (d) नाकों चने चबवाना

UPSI Batch - I 14 Dec.2017

**Ans : (b)** 'रंगा सियार' मुहावरे का अर्थ 'धूर्त' होता है।

- 'हाथ साफ करना' का अर्थ- 'चोरी करना',
- 'जहर उगलना' का अर्थ- 'कष्टदायक बातें करना'
- 'नाकों चने चबवाना' का अर्थ- 'अत्यधिक तंग करना है'।

742. एक पंथ दो काज- - निम्नलिखित में से कौन सा विकल्प इस लोकोक्ति का उचित अर्थ दर्शाता है?

- (a) मुसीबत में और मुसीबत आ पड़ना  
(b) दोनों तरफ खतरा  
(c) कहीं का भी न रहना  
(d) एक समय में दो कार्यों में सिद्धि

UPSI Batch - I 14 Dec.2017

**Ans : (d)** "एक पंथ दो काज" लोकोक्ति का सही अर्थ है- 'एक समय में दो कार्यों की सिद्धि।' 'मुसीबत में और मुसीबत आ पड़ना' के लिये उचित मुहावरा है 'कोढ़ में खाज होना' तथा 'दोनों तरफ खतरा' के लिये उचित मुहावरा है- 'आगे कुआँ पीछे खाँई'। 'कहीं का भी न रहना' एक मुहावरा है, जिसका अर्थ है- 'सब तरफ से टुकराया जाना'।

743. 'कोयले की दलाली में मुँह काला' - इस लोकोक्ति का अर्थ निम्नलिखित में से कौन सा विकल्प दर्शाता है?

- (a) बुरा काम बदनामी का कारण बन जाता है।  
(b) तुच्छ व्यक्ति अधिक प्रदर्शन करता है  
(c) अपराधी स्वयं ही डरा डरा रहता है  
(d) सभी वस्तुएँ समान नहीं होती

UPSI Batch - I 14 Dec.2017

**Ans : (a)** 'कोयले की दलाली में मुँह काला' लोकोक्ति का अर्थ है- "बुरा काम बदनामी का कारण बन जाता है।"

744. सही कहावत पहचानिए।

- (a) नाच न जाने आँगन टेढ़ा  
(b) नाच न जाने वादन टेढ़ा  
(c) काम न जाने आँगन टेढ़ा  
(d) नाम न जाने आँगन टेढ़ा

UPSI Batch - III 13 Dec.2017

**Ans : (a)** 'नाच न जाने आँगन टेढ़ा' सही कहावत है। इसका अर्थ है- 'काम न जानने पर झूठा बहाना बनाना'।

745. "लड़को में लड़का बूढ़ों में बूढ़ा" इस मुहावरे का अर्थ बताएं।

- (a) कुशल खिलाड़ी होना (b) बहुरूपिया होना  
(c) सभी के साथ खेलना (d) सर्वप्रिय होना

UPSI Batch - III 13 Dec.2017

**Ans : (d)** "लड़को में लड़का बूढ़ों में बूढ़ा" मुहावरे का अर्थ होगा 'सर्वप्रिय होना'।

746. "ईश्वर की माया ..... ।" लोकोक्ति को पूर्ण करने हेतु उचित विकल्प कौन-सा है?

- (a) कहीं छाया कहीं धूप (b) कहीं धूप कहीं छाया  
(c) सबसे न्यारी (d) वो ही जाने

UPSI Batch - II 13 Dec.2017

Ans : (b) 'ईश्वर की माया कहीं धूप कहीं छाया' पूर्ण लोकोक्ति है, जिसका अर्थ है- 'भगवान की माया विचित्र है, 'कहीं सुख है तो कहीं दुःख'।

747. "गरीब के घर में गुणवान व्यक्ति।" दिए गए विकल्पों में से इस अर्थ से सम्बन्धित मुहावरा कौन-सा है?

- (a) अंधेरे घर का उजाला (b) आँख का तारा  
(c) गुदड़ी का लाल (d) अंधे की लकड़ी

UPSI Batch - III 16 Dec.2017

UPSI Batch - II 13 Dec.2017

Ans : (c)

मुहावरा	अर्थ
गुदड़ी का लाल	गरीब के घर में गुणवान व्यक्ति
अंधेरे घर का उजाला	इकलौता पुत्र
आँख का तारा	अत्यधिक प्रिय
अंधे की लकड़ी	एकमात्र सहारा

748. "घी-खिचड़ी होना" इस कहावत का अर्थ बताएं।

- (a) खूब घुलना-मिलना  
(b) पौष्टिकता में वृद्धि होना  
(c) स्वाद बढ़ाना  
(d) मकर संक्रांति पर्व मनाना

UPSI Batch - I 13 Dec.2017

Ans : (a) घी खिचड़ी होना कहावत का अर्थ है- 'खूब मिलना-जुलना जैसे- पड़ोसियों को घी खिचड़ी होकर रहना चाहिए।

749. "चोटी का पसीना एड़ी तक आना" - इस कहावत का अर्थ बताएं।

- (a) कूदना (b) दौड़ना  
(c) प्रतिदिन कसरत करना (d) कड़ा परिश्रम करना

UPSI Batch - I 13 Dec.2017

Ans : (d) चोटी का पसीना एड़ी तक आना मुहावरे का अर्थ कड़ा परिश्रम करना है, जैसे- टेला खींचने वालों की चोटी का पसीना एड़ी तक आ जाता है।

750. "छोटा ..... बड़ी बात" लोकोक्ति को पूरा करें।

- (a) मुँह (b) साथ  
(c) बालक (d) सिक्का

UPSI Batch - I 13 Dec.2017

Ans : (a) लोकोक्ति का पूर्ण रूप है 'छोटा मुँह बड़ी बात', जिसका अर्थ 'हैसियत से अधिक बात करना' है।

751. "अधजल गगरी छलकत जाए"..... उक्त मुहावरे के लिए वाक्य बताएं।

- (a) कम गुण वाला व्यक्ति दिखावा बहुत करता है।  
(b) फूटी हुई गगरी से जल टपकता है।  
(c) आधे जल से भरी गगरी नहीं ले जानी चाहिए।  
(d) आधे जल से भरी गगरी छलकत जाती है।

UPSI Batch - I 13 Dec.2017

Ans : (a) अधजल गगरी छलकत जाए मुहावरे का उचित अर्थ है 'कम गुण वाला व्यक्ति दिखावा बहुत करता है' जैसे- चार अक्षर अंग्रेजी के क्या पढ़ गया, सब पर अपनी टूटी-फूटी अंग्रेजी का रोब झाड़ता रहता है। ठीक ही कहा गया है कि अधजल गगरी छलकत जाए।

752. 'थोथा चना बाजे घना' मुहावरे के अर्थ का चयन करें।

- (a) चने रूपी खिलौने से खेलना  
(b) दिखावा बहुत करना परन्तु सार न होना।  
(c) चने को बजाना।  
(d) बहुत आवाज करना।

UPSI Batch - III 12 Dec.2017

Ans : (b) 'थोथा चना बाजे घना' मुहावरे का अर्थ - 'दिखावा बहुत करना परन्तु सार न होना है'।

753. 'काफूर होना' मुहावरे का सही अर्थ क्या है?

- (a) कलंकित होना (b) भाग जाना  
(c) बड़ा काम करना (d) गद्दार होना

UPSI Batch - III 12 Dec.2017

Ans : (b) 'काफूर होना' मुहावरे का सही अर्थ 'भाग जाना है'।

754. 'लाल-पीला होना' मुहावरे का सही अर्थ क्या है?

- (a) बिल्कुल बदल जाना  
(b) लाल और पीला रंग डालना  
(c) अत्यधिक घमंड होना  
(d) बहुत क्रोध करना

UPSI Batch - III 12 Dec.2017

Ans : (d) 'लाल-पीला होना' मुहावरे का सही अर्थ है- 'बहुत क्रोधित होना (बहुत क्रोध करना)'।

755. "खटाई में पड़ना" मुहावरे का आशय है।

- (a) पछतावा होना (b) निर्णय न होना  
(c) बहुत कष्ट होना (d) नुकसान होना

UPSI Batch - II 12 Dec.2017

Ans : (b) 'खटाई में पड़ना' मुहावरे का अर्थ है - 'निर्णय न होना'। 'पछतावा होना' वाक्य के लिए 'हाथ मलना' मुहावरा प्रयुक्त किया जा सकता है।

756. चोरी करके तुमने ऐसा कार्य किया है कि तुम्हें ..... चाहिए। सही मुहावरे को छाँटकर वाक्य पूर्ण कीजिए।

- (a) चादर तानकर सोना  
(b) छठी का दूध याद आना  
(c) चुल्लू भर पानी में डूब मरना  
(d) चैन की बंसी बजाना

UPSI Batch - II 12 Dec.2017

Ans : (c) "चोरी करके तुमने ऐसा कार्य किया है कि तुम्हें चुल्लू भर पानी में डूब मरना चाहिए।", जिसका अर्थ- 'शर्म के कारण मुँह न दिखाना' होता है।

मुहावरा

अर्थ

- |                         |                   |
|-------------------------|-------------------|
| 1. चादर तानकर सोना -    | निश्चित होना      |
| 2. छठी का दूध याद आना - | बहुत कष्ट होना    |
| 3. चैन की बंसी बजाना -  | सुख से समय बिताना |

757. "ढोल के अन्दर पोल" कहावत का अर्थ, निम्नलिखित विकल्पों में से कौन सा है?

- (a) कहीं ठौर ठिकाना नहीं  
(b) मूर्ख व्यक्ति शेखी बघारता है  
(c) औकात से बढ़कर सपने देखना  
(d) दिखावा कुछ और गुण कुछ नहीं

UPSI Batch - II 12 Dec.2017

Ans : (d) "ढोल के अन्दर पोल" कहावत का अर्थ है - 'दिखावा कुछ और गुण कुछ नहीं'।

758. 'कागा चला हंस की चाल .....।' यह लोकोक्ति पूर्ण करने हेतु उचित विकल्प चुनिए।

- (a) हंस चला कागा की चाल (b) हंस चला हंस की चाल  
(c) हंस रहा न कागा (d) कागा रहा न हंस

UPSI Batch - I 12 Dec.2017

Ans. (c) : 'कागा चला हंस की चाल हंस रहा न कागा'। इस लोकोक्ति का अर्थ है- 'अंधानुकरण करने पर हानि ही उठानी पड़ती है'।

759. "सब की एक सी दशा है" - प्रस्तुत वाक्यांश के लिए दिए गए विकल्पों में से उचित लोकोक्ति कौन-सी है?

- (a) अपनी पगड़ी अपने हाथ।  
(b) अपनी अपनी ढपली अपना अपना राग।  
(c) घर घर मटियाले चूल्हे हैं।  
(d) अपने दही को खड़ा कौन कहे।

UPSI Batch - I 12 Dec.2017

Ans. (c) : "सब की एक सी दशा है" के लिये लोकोक्ति है 'घर घर मटियाले चूल्हे' हैं। अन्य लोकोक्तियों के अर्थ निम्न हैं-

- अपनी पगड़ी अपने हाथ- अपनी इज्जत स्वयं बचाना।
- अपनी अपनी ढपली अपना अपना राग- सबका मत पृथक-पृथक होना।
- अपने दही को खड़ा कौन कहे- स्वयं की वस्तु को कोई बुरा नहीं कहता।

760. 'उल्टी माला फेरना' दिए हुए विकल्पों में से कौन-सा प्रस्तुत मुहावरे का सही अर्थ दर्शाता है?

- (a) गलत काम करना (b) ठगना  
(c) व्यंग्य करना (d) किसी का बुरा सोचना

UPSI Batch - I 12 Dec.2017

Ans. (d) : 'उल्टी माला फेरना' मुहावरे का अर्थ है- 'किसी का बुरा सोचना'।

मुहावरा	अर्थ
बोली बोलना	व्यंग्य करना
उल्टे छूरे से मूँडना/गाँठ काटना	ठगना
आँखों में धूल झोंकना	धोखा देना

761. 'आलोचना करना' के अर्थ हेतु उचित मुहावरा दिए हुए विकल्पों में से कौन-सा है?

- (a) जी छोटा करना (b) दांत दिखाना  
(c) दो टुक बात करना (d) टीका टिप्पणी करना

UPSI Batch - I 12 Dec.2017

Ans. (d) : 'आलोचना करना' हेतु मुहावरा है - 'टीका टिप्पणी करना'। शेष मुहावरों के अर्थ निम्न हैं-

मुहावरा	अर्थ
जी छोटा करना	दुःखी होना
दाँत दिखाना	खीस काढ़ना
दो टुक बात करना	स्पष्ट कह देना

762. निम्नलिखित प्रश्न में, चार विकल्पों में से, उस सही विकल्प का चयन करें जो बताता है कि नीचे दिए गए छंद के प्रत्येक चरण में कितनी मात्राएँ हैं-

करते अभिषेक पयोद हैं, बलिहारी इस वेश की। हे मातृभूमि! तू सत्य ही, सगुण - मूर्ति सर्वेश की।

उ.प्र.पु. कांस्टेबल परीक्षा, 27-01-2019 Shift I

- (a) 15 से 14 के क्रम से 28  
(b) पहले और तीसरे में 12  
(c) प्रत्येक चरण में 24  
(d) प्रत्येक चरण में 24

Ans : (a) दिये गये छन्द 'करते ..... सर्वेश की।' के प्रत्येक चरण में 15 से 14 के क्रम 28 मात्राएँ प्रयुक्त हैं।

763. निम्नलिखित प्रश्न में, चार विकल्पों में से, उस सही विकल्प का चयन करें जो दिए गए मुहावरे का सही अर्थ वाला विकल्प है।

घाट-घाट का पानी पीना।

उ.प्र.पु. कांस्टेबल परीक्षा, 28-01-2019

- (a) प्यास बुझाना (b) खुशी मानना  
(c) लज्जित होना (d) बहुत अनुभवी होना

Ans. (d) : 'घाट-घाट का पानी पीना' मुहावरे का सटीक अर्थ 'बहुत' अनुभवी होना होता है। प्यास बुझाना का अर्थ है इच्छा पूरी करना। खुशी मनाना का अर्थ बहुत प्रसन्न होना है। लज्जित होना का अर्थ है किसी काम में असफल होना।

## xxii. रस

764. वीर रस का स्थायी भाव है-

- (a) क्रोध (b) भय  
(c) विस्मय (d) उत्साह

उ.प्र.पु. कांस्टेबल 18.6.2018 (प्रथम पाली)

उ.प्र.पु. कांस्टेबल 18.6.2018 (द्वितीय पाली)

Ans : (d) वीर रस का स्थायी भाव 'उत्साह' है।

रस	स्थायी भाव
शृंगार	रति
करुण	शोक
वीर	उत्साह
हास्य	हास
रौद्र	क्रोध
भयानक	भय
वीभत्स	जुगुप्सा (घृणा)
अद्भुत	विस्मय
निर्वेद	शान्त

765. निम्नलिखित प्रश्न में, चार विकल्पों में से, उस सही विकल्प का चयन करें जो बताता है कि—  
जहाँ किसी हानि के कारण शोक भाव उपस्थित होता है, वहाँ किस रस की उपस्थिति रहती है?

उ.प्र.पु. कांस्टेबल परीक्षा, 28-01-2019

- (a) हास्य (b) वीर  
(c) वात्सल्य (d) करुण

**Ans. (d) :** जहाँ किसी हानि के कारण 'शोक भाव' उपस्थित होता है, वहाँ करुण रस की उपस्थिति रहती है।

766. करुण रस का स्थायी भाव होगा :

- (a) क्रोध (b) शोक  
(c) उत्साह (d) विस्मय

उ.प्र.पु. कांस्टेबल 19.6.2018 (द्वितीय पाली)

**Ans : (b)** करुण रस का स्थायी भाव 'शोक' है।

रस	स्थायी भाव
1. शृंगार (रसरज या रसपति)	रति/प्रेम
2. हास्य	हास
3. करुण	शोक
4. वीर	उत्साह
5. रौद्र	क्रोध
6. भयानक	भय
7. वीभत्स	घृणा/जुगुप्सा
8. अद्भुत	विस्मय
9. शांत	निर्वेद
10. वात्सल्य	वात्सल्य रति
11. भक्ति	भगवद् विषयक रति/अनुराग

767. रस का सम्बन्ध किस धातु से माना जाता है?

उ.प्र.पु. कांस्टेबल परीक्षा, 27-01-2019 Shift II

- (a) सृ (b) कृ  
(c) पृ (d) मृ

**Ans : (a)** रस का सम्बन्ध 'सृ' धातु से माना जाता है। 'सृ' धातु का शाब्दिक अर्थ है— बहते जाना अर्थात् जो भाव कविता के साथ बहता रहे, रस कहलाता है।

768. हास्य रस का स्थायी भाव है—

- (a) हास (b) रति  
(c) रौद्र (d) वीभत्स

उ.प्र.पु. कांस्टेबल 25.10.2018

**Ans. (a) :** 'हास्य' रस का स्थायी भाव 'हास' होता है। हिन्दी में स्थायी भावों की संख्या 9 है। जो इस प्रकार है—

रस	स्थायी भाव
शृंगार रस	रति
हास्य रस	हास
करुण रस	शोक
रौद्र रस	क्रोध
वीर रस	उत्साह
भयानक रस	भय
वीभत्स रस	जुगुप्सा
अद्भुत रस	आश्चर्य
शांत रस	निर्वेद

769. चमक उठी सन सत्तावन में वो तलवार पुरानी थी। में रस का भेद बताइए।

- (a) भक्ति रस (b) वीर रस  
(c) हास्य रस (d) शृंगार रस

उ.प्र.पु. कांस्टेबल, 26.10.2018 (प्रथम पाली)

**Ans. (b) :** 'चमक उठी सन सत्तावन में वो तलवार पुरानी थी' वीर रस का उदाहरण है, जिसका स्थायी भाव 'उत्साह' है।

770. स्थायी भावों की संख्या मानी गई है—

- (a) तीन (b) चार  
(c) आठ (d) नौ

उ.प्र. उपनिरीक्षक, 2001

**Ans : (d)** स्थायी भाव का अर्थ 'प्रधान भाव' है, जो विभाव, अनुभाव एवं संचारी भावों के संयोग से रस की अवस्था तक पहुँचता है। काव्य या नाटक में एक स्थायी भाव शुरू से अन्त तक होता है। स्थायी भावों की संख्या 9 मानी गयी। ये स्थायी भाव ही रस के आधार हैं।

771. "हिमाद्रि तुंग शृंग से, प्रबुद्ध शुद्ध भारती।

स्वयं प्रभा समुज्ज्वला, स्वतंत्रता पुकारती।

उक्त पंक्ति में कौन-सा रस है?

- (a) शृंगार (b) वीर  
(c) हास्य (d) भयानक

उ.प्र. उपनिरीक्षक, 2001

**Ans : (b)** प्रस्तुत पंक्तियों में 'वीर रस' है। जिस काव्य को पढ़ने से मन में 'उत्साह' नामक स्थायी भाव की जागृति होती है, उसे 'वीर रस' कहते हैं। इसका स्थायी भाव 'उत्साह' है।

772. विस्मय स्थायी भाव किस रस में होता है?

- (a) वीभत्स (b) अद्भुत  
(c) शांत (d) हास्य

उ.प्र. उपनिरीक्षक, 2001

**Ans : (b)** 'विस्मय' अद्भुत रस का स्थायी भाव है। जिस काव्य को पढ़ने से मन में विस्मय या आश्चर्य नामक स्थायी भाव की उत्पत्ति होती है, वहाँ 'अद्भुत रस' होता है।

773. निम्नलिखित प्रश्न में, चार विकल्पों में से, उस सही विकल्प का चयन करें जो बताता है कि—

संयोग और वियोग किस रस के रूप है?

उ.प्र.पु. कांस्टेबल परीक्षा, 27-01-2019 Shift I

- (a) वात्सल्य (b) भयानक  
(c) शृंगार (d) अद्भुत

**Ans : (c)** 'संयोग और वियोग' शृंगार रस के रूप हैं। वस्तुतः नायक-नायिका के सौन्दर्य और प्रेम सम्बन्धी वर्णन की परिपक्व अवस्था को शृंगार रस कहते हैं। शृंगार के दो भेद हैं— जहाँ नायक नायिका की संयोगावस्था का उल्लेख है वहाँ संयोग शृंगार तथा जहाँ नायक नायिका की वियोगावस्था का चित्रण है वहाँ वियोग शृंगार होता है।



774. निम्न में से किस रस का स्थायी भाव शोक है?

- (a) रौद्र (b) वीर  
(c) करुण (d) भयानक

उ.प्र. उपनिरीक्षक, 2001

**Ans : (c)** 'करुण रस' का स्थायी भाव 'शोक' होता है। किसी प्रिय व्यक्ति के चिर विरह अथवा इच्छित वस्तु की अप्राप्ति से उत्पन्न होने वाला शोक आदि भाव के सम्मिश्रण को 'करुण रस' कहते हैं।

775. निम्नलिखित प्रश्न में, चार विकल्पों में से, उस सही विकल्प का चयन करें जो बताता है कि नीचे दिए गए छंद के प्रत्येक चरण में कितनी मात्राएँ हैं—  
करते अभिषेक पयोद हैं, बलिहारी इस वेश की। हे मातृभूमि! तू सत्य ही, सगुण – मूर्ति सर्वेश की।

उ.प्र.पु. कांस्टेबल परीक्षा, 27-01-2019Shift I

- (a) 15 से 14 के क्रम से 28  
(b) पहले और तीसरे में 12  
(c) प्रत्येक चरण में 24  
(d) प्रत्येक चरण में 24

**Ans : (a)** दिये गये छन्द 'करते ..... सर्वेश की।' के प्रत्येक चरण में 15 से 14 के क्रम 28 मात्राएँ प्रयुक्त हैं।

निर्देश- दी गई पंक्तियों में रस बताइए।

776. "प्रियपति वह मेरा प्राण प्यारा कहाँ है,  
दुख जल निधि में डूबी का सहारा कहाँ है।"

- (a) शृंगार (b) रौद्र  
(c) करुण (d) शांत

उ.प्र. उपनिरीक्षक, 2001

**Ans : (c)** किसी प्रिय व्यक्ति के चिर विरह अथवा इच्छित वस्तु की अप्राप्ति से उत्पन्न होने वाले शोक, आदि भावों के सम्मिश्रण को 'करुण रस' कहते हैं। अर्थात् शोक स्थायी भाव, विभाव, अनुभाव तथा संचारी भाव के संयोग से "करुण रस" की दशा को प्राप्त होता है। अतः दी गयी पंक्तियों में 'करुण रस' है।

## xxiii. छन्द

777. दामिनि दमक रह न घन मांही।

खल कै प्रीति जथा थिर नांही॥

इन पंक्तियों में कौन-सा छंद है?

- (a) सवैया (b) दोहा  
(c) चौपाई (d) सोरठा

उ.प्र.पु. कांस्टेबल 18.6.2018 (द्वितीय पाली)

**Ans : (c)**

2 1 1 1 1 1 1 1 1 1 2 2 = 16

दामिनि दमक रह नघन माही।

1 1 2 2 1 1 2 1 1 2 2 = 16

खल कै प्रीति जथा थिर नांही॥

उपर्युक्त पंक्ति में 'चौपाई छंद' है। इसके प्रत्येक चरण में 16-16 मात्राएँ होती हैं तथा अंत में दो गुरु वर्ण होते हैं। यह एक मात्रिक छंद है।

778. 'दोहा' के प्रथम चरण में कितनी मात्राएँ होती हैं?

- (a) 11 (b) 12  
(c) 13 (d) 14

उ.प्र.पु. कांस्टेबल 18.6.2018 (प्रथम पाली)

**Ans : (c)** 'दोहा' एक अर्द्धसम मात्रिक छन्द है। इसके प्रथम और तृतीय चरण में 13-13 मात्राएँ तथा द्वितीय और चतुर्थ चरण में 11-11 मात्राएँ होती हैं। जैसे—

मेरी भव बाधा हरौ, राधा नागरि सोइ।

जा तन की झाई परे, स्याम हरित दुति होइ॥

779. जो मात्रिक सम छंद है। प्रत्येक चरण में 16 मात्राएँ होती है उसे कहते हैं :

- (a) चौपाई (b) दोहा  
(c) सोरठा (d) रोला

उ.प्र.पु. कांस्टेबल 19.6.2018 (द्वितीय पाली)

**Ans : (a)** 'चौपाई' एक सम मात्रिक छंद है जिसमें चार चरण तथा प्रत्येक चरण में 16 मात्राएँ होती हैं।

जैसे— विषई जीव पाइ प्रभुताई।

मूढ़ मोह बस होहिं जनाई।

रोला— सममात्रिक छंद, 24 मात्राएँ (प्रत्येक चरण में)

दोहा— अर्द्धसम मात्रिक छंद, 13-11-13-11 मात्राएँ

सोरठा— अर्द्धसम मात्रिक छंद, 11-13-11-13 मात्राएँ

780. निम्नलिखित प्रश्न में, चार विकल्पों में से, उस सही विकल्प का चयन करें जो बताता है कि—  
जहाँ छंद में सभी चरण समान होते हैं उसे क्या कहा जाता है?

उ.प्र.पु. कांस्टेबल परीक्षा, 28-01-2019

- (a) विषममात्रिक छंद (b) अर्धमात्रिक छंद  
(c) सममात्रिक छंद (d) मात्रिक छंद

**Ans. (c)** : जहाँ छन्द में सभी चरण समान होते हैं उसे सममात्रिक छन्द कहते हैं। जहाँ प्रथम और तृतीय चरणों में एवं द्वितीय व चतुर्थ चरणों में वर्णों या मात्राओं की समानता होती है, वहाँ अर्धसम-मात्रिक छन्द होता है। जहाँ चारों चरणों में वर्णों की संख्या और मात्राओं में असमानता होती है, वहाँ विषममात्रिक छन्द प्रयुक्त होता है। जिन छन्दों की पहचान केवल मात्राओं के आधार पर की जाती है, वे मात्रिक छन्द होते हैं।

781. एक छंद में कितने चरण होते हैं—

उ.प्र.पु. कांस्टेबल परीक्षा, 27-01-2019Shift II

- (a) चार (b) छह  
(c) आठ (d) दस

**Ans : (a)** प्रायः एक छन्द में चार चरण होते हैं जिन रचनाओं में वर्ण, मात्रा, यति, गति, तुक आदि पर बल दिया जाता है, वे छन्द कहलाते हैं। छन्द को काव्य का कलेवर या शरीर तथा रस को काव्य की आत्मा कहा गया है।

782. कुंडलिया छंद में कितने चरण होते हैं?

- (a) दस (b) छह  
(c) तीन (d) चार

उ.प्र.पु. कांस्टेबल 25.10.2018

**Ans. (b)** : कुंडलियाँ में छह (6) चरण होते हैं। कुंडलियाँ विषम मात्रिक संयुक्त छन्द है जो दोहा और रोला छन्दों को मिलाने से बनता है। इस छंद के प्रथम चरण की रचना दोहे से और अंतिम चरण की रचना रोला में होती है।

783. चौपाई के प्रत्येक चरण में कितनी मात्राएँ होती है?

- (a) बीस (b) सत्रह  
(c) पंद्रह (d) सोलह

उ.प्र.पु. कांस्टेबल, 26.10.2018 ( प्रथम पाली )

**Ans. (d) :** चौपाई के प्रत्येक चरण में 16 मात्राएँ होती हैं।

जैसे -

2 1 1	1 1 1 1	1 1 1	1 2 2 = 16
वंदउँ	गुरुपद	पदुम	परागा
1 1 1	1 2 1	1 1 1	1 1 2 2 = 16
सुरुचि	सुवास	सरस	अनुरागा

784. शिल्पगत आधार पर दोहे से उल्टा छंद है-

- (a) बरवै (b) सोरठा  
(c) चौपाई (d) रोला

उ.प्र. उपनिरीक्षक, 2001

**Ans : (b)** शिल्पगत आधार पर दोहे से उल्टा छन्द 'सोरठा' है अर्थात् दोहे के विषम चरणों (प्रथम और तृतीय) में 13-13 मात्राएँ और सम चरणों (द्वितीय और चतुर्थ) में 11-11 मात्राएँ होती हैं, जबकि इसके विपरीत सोरठा के विषम चरणों में 11-11 मात्राएँ तथा सम चरणों में 13-13 मात्राएँ होती हैं।

निर्देश- दी गई पंक्तियों के छंद बताइए।

785. 'निज भाषा उन्नत अहै, सब उन्नति कै मूल।

बिन निज भाषा ज्ञान कै, मिटै न हिय कै मूल॥

उक्त पंक्ति में कौन-सा छन्द है।

- (a) हरिगीतिका (b) रोला  
(c) दोहा (d) सोरठा

उ.प्र. उपनिरीक्षक, 2001

**Ans : (c)** उपर्युक्त पद में 'दोहा छंद' है। यह एक अर्द्धसम मात्रिक छन्द है। इस छन्द के विषम चरणों (प्रथम और तृतीय) में 13-13 मात्राएँ तथा सम चरणों (द्वितीय और चतुर्थ) में 11-11 मात्राएँ होती हैं। विषम चरणों के आदि में जगण नहीं होना चाहिए तथा सम चरणों के अन्त में लघु होना चाहिए।

786. सुन सिय सत्य असीस हमारी।

पूजहि मन कामना तुम्हारी॥

उक्ति पंक्ति में कौन-सा छन्द है?

- (a) चौपाई (b) दोहा  
(c) सोरठा (d) बरवै

उ.प्र. उपनिरीक्षक, 2001

**Ans : (a)** उपर्युक्त पंक्ति में 'चौपाई छन्द' है। यह एक सममात्रिक छन्द है। इसके प्रत्येक चरण में 16-16 मात्राएँ होती हैं। चरण के अन्त में जगण (ISI) और तगण (SSI) का आना वर्जित है। यति प्रत्येक चरण के अन्त में होती है।

## xiv. अलंकार

787. 'मुदित मनोहर मानस देखा' पंक्ति में अलंकार है-

- (a) यमक (b) अनुप्रास  
(c) उपमा (d) रूपक

उ.प्र.पु. कांस्टेबल 18.6.2018 ( द्वितीय पाली )

**Ans : (b)** 'मुदित मनोहर मानस देखा' पंक्ति में 'म' वर्ण की आवृत्ति बार-बार हुई है। अतः यहाँ 'अनुप्रास अलंकार' होगा।

**अनुप्रास अलंकार-** जब एक ही वर्णों की आवृत्ति होती है तब अनुप्रास अलंकार होता है; जैसे- 'चारु चन्द्र की चंचल किरणों।'

**यमक अलंकार-** जहाँ एक शब्द एक से अधिक बार आये तथा प्रत्येक जगह उसके अर्थ भिन्न हों, तो यमक अलंकार होता है। जैसे- 'सूर-सूर तुलसी शशि, उड्डुगन केशवदास।'

**उपमा अलंकार-** जब उपमेय और उपमान में तुलना किया जाता है तथा वाचक शब्द (सो, सम, सरिस, सी आदि) से समान धर्म का वर्णन हो, तो वहाँ उपमा अलंकार होता है। जैसे- 'मुख चन्द्र सा सुन्दर है।'

**रूपक अलंकार-** जहाँ उपमेय और उपमान में भेद रहित (कोई भेद न हो) आरोप हो, वहाँ रूपक अलंकार होता है; जैसे- 'चरण कमल बंदौ हरिराई।'

788. निम्नलिखित प्रश्न में, चार विकल्पों में से, उस सही विकल्प का चयन करें जो दिए गए पद्य के उचित अलंकार रूप का सबसे अच्छा विकल्प है-

रघुपति राघव राजा राम

उ०प्र०पु० कांस्टेबल परीक्षा, 27-01-2019Shift I

- (a) अनुप्रास अलंकार (b) यमक अलंकार  
(c) रूपक अलंकार (d) उपमा अलंकार

**Ans : (a)** 'रघुपति राघव राजा राम' इस पद्यांश में अनुप्रास अलंकार प्रयुक्त हुआ है। अनुप्रास अलंकार के अन्तर्गत किसी भी पंक्ति में वर्णों की आवृत्ति होती है। आवृत्ति का अर्थ है - किसी वर्ण का एक से अधिक बार आना। यहाँ 'र' वर्ण की आवृत्ति चार बार है। अतः यहाँ अनुप्रास अलंकार का होना सिद्ध होता है।

789. निम्नलिखित में कौन-सा शब्दालंकार है?

- (a) उपमा (b) रूपक  
(c) उत्प्रेक्षा (d) यमक

उ.प्र.पु. कांस्टेबल 18.6.2018 ( प्रथम पाली )

**Ans : (d)** काव्य की शोभा बढ़ाने वाले शब्दों को अलंकार कहते हैं। अलंकार के मुख्य दो भेद होते हैं :-

(1) **शब्दालंकार-** जहाँ किसी पंक्ति या कविता में शब्दों के कारण रमणीयता आती है, वहाँ शब्दालंकार होता है। शब्दालंकार के मुख्य भेद हैं- अनुप्रास, यमक, श्लेष, वक्रोक्ति, पुनुरुक्ति प्रकाश/वीप्सा इत्यादि।

(2) **अर्थालंकार-** जहाँ किसी पंक्ति या कविता में अर्थ के कारण रमणीयता आती है, वहाँ अर्थालंकार होता है। अर्थालंकार के मुख्य भेद-उपमा, रूपक, उत्प्रेक्षा, व्यतिरेक, अतिशयोक्ति, दृष्टांत, भ्रान्तिमान, संदेह, उल्लेख आदि हैं।

790. निम्नलिखित प्रश्न में, चार विकल्पों में से, उस सही विकल्प का चयन करें जो दिए गए पद्य के उचित अलंकार रूप का सबसे अच्छा विकल्प है।

तरनि तनुजा तट – तमाल तरुवर बहु छाये

उ.प्र.पु. कांस्टेबल परीक्षा, 27-01-2019 Shift II

- (a) अनुप्रास अलंकार (b) यमक अलंकार  
(c) श्लेष अलंकार (d) उपमा अलंकार

**Ans :** (a) दिये गये विकल्पों में से पंक्ति 'तरनि तनुजा तट तमाल तरुवर बहु छाये' के लिए सर्वाधिक उपयुक्त विकल्प अनुप्रास अलंकार है जिसके अन्तर्गत एक पंक्ति में किसी एक वर्ण की आवृत्ति होती है। यहाँ 'त' वर्ण आवृत्ति पाँच बार हुई है, अतः अनुप्रास अलंकार प्रमाणित होता है।

791. जहाँ एक ही वर्ण की बार-बार आवृत्ति होती है वहाँ अलंकार होगा।

- (a) यमक (b) अनुप्रास  
(c) श्लेष (d) उपमा

उ.प्र.पु. कांस्टेबल 19.6.2018 (द्वितीय पाली)

**Ans : (b)**

1. अनुप्रास अलंकार— जहाँ पर एक ही वर्ण की आवृत्ति हो, वहाँ अनुप्रास अलंकार होता है।

जैसे— मुदित महीपति मंदिर आये।  
सेवक सचिव सुमंत बुलाये।।

2. यमक अलंकार— जहाँ एक शब्द की आवृत्ति दो या दो से अधिक बार होती है, किन्तु उनके अर्थ भिन्न-भिन्न होते हैं, वहाँ यमक अलंकार होता है

जैसे— कनक-कनक ते सौ गुनी मादकता अधिकाय।  
उहि खाये बौराय नर, इहि पाये बौराय।।

1. कनक- सोना (धातु) 2. कनक- धतूरा

3. श्लेष अलंकार— जिस वाक्य या पंक्ति में एक ही शब्द के अनेक अर्थ होते हैं, वहाँ श्लेष अलंकार होता है।

जैसे— रहिमान पानी रखिये, बिन पानी सब सून।  
पानी गये न उबरै, मोती मानुस चून।।

पानी— चमक, प्रतिष्ठा, जल

4. उपमा अलंकार— समान धर्म, स्वभाव, शोभा, गुण आदि के आधार पर जहाँ एक वस्तु की तुलना दूसरी वस्तु से की जाती है, वहाँ उपमा अलंकार होता है

जैसे— पीपर पात सरिस मन डोला।

792. वर्णों की एक से अधिक बार आवृत्ति किस अलंकार में होती है?

- (a) उपमा अलंकार (b) रूपक अलंकार  
(c) अनुप्रास अलंकार (d) श्लेष अलंकार

उ.प्र.पु. कांस्टेबल 25.10.2018

**Ans. (c) :** वर्णों की एक से अधिक बार आवृत्ति को 'अनुप्रास अलंकार' कहते हैं। जैसे- 'मुदित महीपति मंदिर आए, सेवक सचिव सुमंत बुलाए'। यहाँ पहली पंक्ति में 'म' की आवृत्ति और दूसरी पंक्ति में 'स' की आवृत्ति हुई है।

793. काली घटा का घमंड घटा।—अलंकार बताइए—

- (a) यमक अलंकार (b) उपमा अलंकार  
(c) अनुप्रास अलंकार (d) रूपक अलंकार

उ.प्र.पु. कांस्टेबल, 26.10.2018 (प्रथम पाली)

**Ans. (a) :** 'काली घटा का घमंड घटा' में 'घटा' शब्द की आवृत्ति दो बार हुई है, जिसमें प्रथम घटा का अर्थ 'सुन्दर मौसम' तथा दूसरी घटा का अर्थ 'कम होना' है। अतः यहाँ 'यमक अलंकार' होगा। जहाँ एक शब्द एक से अधिक बार प्रयुक्त हो और उसके अर्थ अलग-अलग हों वहाँ यमक अलंकार होता है।

निर्देश (प्र.सं. 761-762) दी गयी पंक्तियों को

पढ़कर प्रश्नों का उचित उत्तर दें।

“मेरा मन अनंत कहाँ सुख पावै,

जैसे उड़ि जहाज को पंछी फिर जहाज पर आवै,

कमल नैन (न) को छाँड़ि महातम, और देव को ध्यावे॥”

794. 'कमल नयन' में अलंकार है—

- (a) रूपक (b) उपमा  
(c) उत्प्रेक्षा (d) श्लेष

उ.प्र. उपनिरीक्षक, 2001

**Ans : (a)** 'कमल नयन' में रूपक अलंकार है। जहाँ पर उपमेय को ही उपमान का रूप दिया जाए, वहाँ 'रूपक अलंकार' होता है। कवि के शब्दों में—'उपमेय उपमान जहाँ एकै रूप कहाय'।

'कमल नयन' में नयन को कमल स्वीकार किया गया है।

795. रेखांकित पंक्ति में अलंकार है—

- (a) रूपक (b) उपमा  
(c) उत्प्रेक्षा (d) श्लेष

उ.प्र. उपनिरीक्षक, 2001

**Ans : (c)** रेखांकित पंक्ति में 'उत्प्रेक्षा अलंकार' है। जहाँ उपमेय में उपमान से भिन्नता होते हुए भी उपमान की संभावना की जाती है, वहाँ उत्प्रेक्षा अलंकार होता है। इस अलंकार के वाचक शब्द - मनु, जनु, मानो, जानो आदि हैं।

निर्देश— (प्र.सं.30) दी गयी पंक्तियों में अलंकार बताइये।

796. “जो घनी भूत पीड़ा थी मस्तक में स्मृति सी छाई।

दुर्दिन में आँसू बनकर वह आज बरसने आई॥”

- (a) श्लेष (b) वक्रोक्ति  
(c) यमक (d) अनुप्रास

उ.प्र. उपनिरीक्षक मृतक आश्रित, 2016

**Ans : (a)** श्लेष अलंकार— जब एक शब्द में एक से अधिक अर्थ जुड़े हो, तो वहाँ श्लेष अलंकार होता है।

जैसे — जो घनी भूत पीड़ा थी मस्तक में स्मृति सी छाई ।

दुर्दिन में आँसू बनकर वह आज बरसने आई॥

पंक्ति में श्लेष अलंकार है।

यहाँ 'घनीभूत' शब्द के दो अर्थ हैं पहला अर्थ है 'मनुष्य' के मन में कुछ समय से इकट्ठी पीड़ा' तथा दूसरा अर्थ 'बादलों' से संबंधित है। इसी प्रकार दुर्दिन शब्द के भी दो अर्थ हैं। पहला 'बुरे दिन' जब पीड़ा की वजह से आँसू बह रहे हैं तथा दूसरा 'बारिश के दिन'

797. "फूलसी सुकोमल मृदु भावमयी देवयानी;  
कच के बिना न जी सकेगी, यह निश्चित है।"  
उक्ति पंक्ति में कौन-सा अलंकार है?

- (a) उपमा (b) रूपक  
(c) उत्प्रेक्षा (d) अतिशयोक्ति

उ.प्र. उपनिरीक्षक मृतक आश्रित, 2016

**Ans : (a)** फूलसी सुकोमल मृदु भावमयी देवयानी;  
कच के बिना न जी सकेगी, यह निश्चित है।  
पंक्ति में 'उपमा अलंकार' है। किसी समानता वाचक पद के द्वारा  
जहाँ उपमेय का उपमान के साथ समान धर्म का प्रतिपादन हो,  
वहाँ उपमा अलंकार होता है।

798. "सोहत ओढ़े पीत पट, श्याम सलोने गात।  
मनो नीलमनि सैलपर आतप पर्यौ प्रभात॥"

- (a) रूपक (b) अतिशयोक्ति  
(c) उत्प्रेक्षा (d) अनुप्रास

उ.प्र. उपनिरीक्षक मृतक आश्रित, 2016

**Ans : (c)** उत्प्रेक्षा अलंकार— जब उपमेय में उपमान की  
सम्भावना व्यक्त की जाय, तो वहाँ 'उत्प्रेक्षा अलंकार' होता है।  
(बोधक शब्द— मानो, मनु, मनहु, जाने, जनु, जनहु)  
जैसे— (1) सोहत ओढ़े पीत पट, श्याम सलोने गात।  
मनो नील मनि सैल पर आतप पर्यौ प्रभात॥  
(2) मुख मानो चन्द्र है।

799. "प्रश्न चिह्नों में उठी हैं, भाग्य-सागर की हिलोरें।" इस  
काव्य-पंक्ति में कौन-सा अलंकार प्रयुक्त है?

- (a) यमक (b) अनुप्रास  
(c) उपमा (d) रूपक

UPSI Batch - III 22 Dec.2017

**Ans. (d)** : जहाँ उपमेय पर उपमान का अभेद आरोप हो, वहाँ  
'रूपक अलंकार' होता है। प्रश्नगत पंक्तियों में रूपक अलंकार है,  
क्योंकि यहाँ उपमेय (भाग्य) पर उपमान (सागर की हिलोरें) का  
अभेद आरोप है।

800. जहाँ एक ही शब्द एक से अधिक बार आए तथा भिन्न-  
भिन्न अर्थ हों वहाँ कौन-सा अलंकार होता है?

- (a) अनुप्रास (b) श्लेष  
(c) यमक (d) अर्थालंकार

UPSI Batch - III 22 Dec.2017

**Ans. (c)** : जहाँ एक ही शब्द एक बार से अधिक बार आये तथा  
भिन्न-भिन्न अर्थ हों, तो वहाँ यमक अलंकार होता है।  
उदाहरण— माला फेरत जुग गया, गया न मन का फेर।  
करका मनका डारि कै, मनका मनका फेर॥

801. अलंकार के मुख्यतः भेद निम्न में से कौन-से माने जाते  
हैं?

- (a) शब्दालंकार अर्थालंकार तथा उभयालंकार।  
(b) शब्दालंकार अर्थालंकार तथा रसालंकार।  
(c) शब्दालंकार, अर्थालंकार तथा मिश्रालंकार।  
(d) भावालंकार, मिश्रालंकार तथा उभयालंकार।

UPSI Batch - III 22 Dec.2017

**Ans. (a)** : शब्दालंकार, अर्थालंकार, उभयालंकार मुख्यतः अलंकार  
के भेद हैं। जहाँ अलंकारगत रमणीयता शब्द प्रयोग पर आश्रित हो,  
वह 'शब्दालंकार' कहलाता है। अनुप्रास, यमक, श्लेष, वक्रोक्ति  
इत्यादि शब्दालंकार के भेद हैं। अर्थ को चमत्कृत या अलंकृत करने  
वाले 'अलंकार' अर्थालंकार हैं। उपमा, रूपक, उत्प्रेक्षा, अन्योक्ति,  
अतिशयोक्ति, उल्लेख, विरोधाभास इत्यादि अलंकार अर्थालंकार के  
अन्तर्गत आते हैं। जो अलंकार शब्द और अर्थ दोनों पर आश्रित  
रहकर दोनों को चमत्कृत करते हैं, वे 'उभयालंकार' कहलाते हैं।

802. इनमें से कौनसा अर्थालंकार का भेद नहीं है?

- (a) उपमा (b) अतिशयोक्ति  
(c) रूपक (d) यमक

UPSI Batch - III 22 Dec.2017

**Ans. (d)** : 'यमक अलंकार' अर्थालंकार का भेद नहीं है। यमक  
अलंकार शब्दालंकार का भेद है जबकि अन्य तीनों अर्थालंकार के  
भेद हैं। शब्द अलंकार— अनुप्रास, यमक, श्लेष आदि।  
अर्थालंकार— उपमा, प्रतीप, संदेह, उत्प्रेक्षा, विरोधाभास, विभावना,  
भ्रांतिमान आदि।

803. "नाक का मोती अधर की कान्ति से, बीज दाड़िम का  
समझकर भ्रान्ति से।

देखकर सहसा हुआ शुक मौन है, सोचता है अन्य शुक  
यह कौन है?" इस पंक्ति में प्रयुक्त अलंकार कौन सा  
है?

- (a) भ्रांतिमान अलंकार (b) अन्योक्ति अलंकार  
(c) दृष्टांत अलंकार (d) प्रतीप अलंकार

UPSI Batch - II 22 Dec.2017

UPSI Batch - II 21 Dec.2017

**Ans : (a)** रंग, रूप, कर्म आदि की समानता के कारण जहाँ एक  
वस्तु में अन्य किसी वस्तु की चमत्कारपूर्ण भ्रांति कल्पित हो जाये,  
वहाँ 'भ्रांतिमान अलंकार' होता है। प्रश्नगत पंक्तियों में 'नाक में तोते  
का' और 'नाक के मोती में अनार के दाने का' भ्रम हुआ है,  
इसलिये यहाँ भ्रांतिमान अलंकार है।

804. खंजन मीन सरोजनि की छवि गंजन नैन लला दिन  
होनो।

भौंह कमान सो जोहन को सर बेधन प्राननि नंद को  
छोनो। इस पंक्ति में प्रयुक्त अलंकार कौन सा है—

- (a) अनुप्रास (b) रूपक  
(c) व्यतिरेक (d) यमक

UPSI Batch - II 22 Dec.2017

**Ans : (c)** "खंजन मीन सरोजनि की छवि गंजन नैन लला दिन  
होनो।"

"भौंह कमान सो जोहन को सर बेधन प्राननि नंद को छोनो।"  
उपर्युक्त पंक्तियों में 'व्यतिरेक अलंकार' है। जहाँ उपमान की अपेक्षा  
अधिक गुण होने के कारण उपमेय का उत्कर्ष हो, वहाँ व्यतिरेक  
अलंकार होता है। व्यतिरेक का अर्थ है— 'आधिक्य'। व्यतिरेक में  
कारण का होना अनिवार्य है।

805. जहाँ अमानव में मानवी गुणों का आरोपण हो, वहाँ  
..... माना जाता है।

- (a) उपमा (b) अर्थालंकार  
(c) दृष्टांत (d) मानवीकरण

UPSI Batch - II 22 Dec.2017

**Ans : (d)** जहाँ जड़ वस्तुओं या प्रकृति में मानवी गुणों का आरोपण हो, वहाँ 'मानवीकरण अलंकार' माना जाता है। जैसे- जर्गी वनस्पतियाँ अलसाई, मुख धोती शीतल जल से। (प्रसाद)

**806.** जहाँ उपमेय में उपमान की संभावना प्रकट की जाती है वहाँ.....अलंकार होता है। दिए गए विकल्पों में से सही का चयन करें।

- (a) उत्प्रेक्षा (b) अनुप्रास  
(c) श्लेष (d) विभावना

**UPSI Batch - I 22 Dec.2017**

**Ans. (a) :** जहाँ उपमेय में उपमान की संभावना प्रकट की जाती है, वहाँ 'उत्प्रेक्षा अलंकार' होता है।

जैसे- नित्य ही नहाता क्षीर सिन्धु में कलाधर है,  
सुन्दरि, नवानन की समता की इच्छा से।  
इसके बोधक शब्द हैं- मनु, जनु, मानो, जानो।

**807.** "मैया! मैं तो चन्द्र-खिलौना लैहों।" पंक्ति में कौनसा अलंकार है।

- (a) उत्प्रेक्षा अलंकार (b) श्लेष अलंकार  
(c) यमक अलंकार (d) रूपक अलंकार

**UPSI Batch - I 22 Dec.2017**

**Ans. (d) :** 'मैया मैं तो चन्द्र खिलौना लैहों' में 'चन्द्रमा' (उपमेय) में खिलौना (उपमान) का आरोप है। अतः यहाँ 'रूपक अलंकार' होगा।

**808.** "कनक कनक ते सौगुनी मादकता अधिकाय I  
वा खाए बौराए जग, या पाये बौराए II"  
दिए गए दोहे में किस अलंकार को दर्शाया गया है?

- (a) उपमा (b) यमक  
(c) अनुप्रास (d) अन्योक्ति

**UPSI Batch - I 15 Dec.2017**

**UPSI Batch - I 16 Dec.2017**

**UPSI Batch - I 22 Dec.2017**

**Ans. (b) :** "कनक कनक ते सौ गुनी, मादकता अधिकाय।  
वा खाए बौराय जग, या पाये बौराय।।  
इस दोहे में प्रथम कनक का अर्थ 'सोना' तथा दूसरे कनक का अर्थ 'धतूरा' है। अतः यहाँ पर 'यमक अलंकार' है।

**809.** इनमें से कौन-सा विकल्प "शब्दालंकार" का भेद नहीं है?

- (a) यमक (b) रूपक  
(c) श्लेष (d) अनुप्रास

**UPSI Batch - I 22 Dec.2017**

**Ans. (b) :** 'रूपक' शब्दालंकार का भेद नहीं है। रूपक अर्थालंकार का भेद है। अर्थालंकार के अन्य भेद हैं- उपमा, उत्प्रेक्षा, उल्लेख, व्यतिरेक, अतिशयोक्ति इत्यादि। शेष सभी शब्दालंकार के भेद हैं- अनुप्रास, यमक, श्लेष।

**810.** "मुदित महीपति मंदिर आए। सेवक सचिव सुमंत्र बुलाए।" पंक्ति में प्रयुक्त अलंकार बताइए।

- (a) अनुप्रास (b) वक्रोक्ति  
(c) यमक (d) श्लेष

**UPSI Batch - III 21 Dec.2017**

**Ans. (a) :** "मुदित महीपति मन्दिर आये।

सेवक सचिव सुमंत्र बुलाए।।"

इन पंक्तियों में 'म' वर्ण की तथा 'स' वर्ण की आवृत्ति हुई है, अतः 'अनुप्रास अलंकार' है।

**811.** तीन बेर खाती थी, तीन बेर खाती है-यह किस अलंकार का उदाहरण है?

- (a) उपमा (b) श्लेष  
(c) वक्रोक्ति (d) यमक

**UPSI Batch - III 21 Dec.2017**

**Ans. (d) :** 'तीन बेर खाती थी, तीन बेर खाती है' इस पंक्ति में 'यमक अलंकार' है। इसमें बेर शब्द दो बार आया है, प्रथम बेर का अर्थ 'बार' तथा द्वितीय बेर का अर्थ 'बेरफल' है।

**812.** जहाँ एक शब्द से अनेक अर्थ निकले, वहाँ कौन सा अलंकार है?

- (a) रूपक (b) अनुप्रास  
(c) श्लेष (d) उपमा

**UPSI Batch - III 21 Dec.2017**

**Ans. (c) :** जहाँ एक शब्द के अनेक अर्थ निकलते हैं, वहाँ पर 'श्लेष अलंकार' होता है। उदाहरण- "चरन धरत चिंता करत,  
चितवत चारहुँ ओर। सुबरन को ढूँढत फिरै, कवि, कामी और चोर।।" यहाँ 'सुबरन' के तीन अर्थ हैं - सुन्दर शब्द, सुन्दर रंग (वर्ण) तथा सोना।

**813.** "सागर-सा गंभीर हृदय हो, गिरी-सा ऊँचा हो जिसका मन" प्रस्तुत पंक्ति में साधारण धर्म कौन-सा है?

- (a) मन (b) हृदय  
(c) सागर और गिरि (d) गंभीर और ऊँचा

**UPSI Batch - II 21 Dec.2017**

**Ans. (d) :** प्रस्तुत पंक्ति में उपमा अलंकार है। इसमें 'सागर और गिरि' उपमान, 'मन और हृदय' उपमेय, 'गंभीर और ऊँचा' साधारण धर्म तथा 'सा' वाचक शब्द हैं।

**814.** "चंद्रमा सी अलौकिकता वाले घनश्याम, तुम्हें मेरा प्रणाम" प्रस्तुत पंक्ति में प्रयुक्त अलंकार कौन-सा है?

- (a) उपमा (b) रूपक  
(c) उपमेय (d) अनुप्रेक्षा

**UPSI Batch - II 21 Dec.2017**

**Ans. (a) :** दी गयी पंक्तियों में 'उपमा अलंकार' का प्रयोग हुआ है। उपमा का अर्थ है- समता, तुलना या बराबरी। उपमा के लिए चार बातें आवश्यक हैं- उपमेय, उपमान, समानवाचक पद (ज्यों, सम, सा, सी, तुल्य, नाई इत्यादि तथा समान धर्म। **रूपक-** उपमेय पर उपमान का आरोप या उपमान और उपमेय का अभेद ही 'रूपक' है। **उत्प्रेक्षा-** उपमेय प्रस्तुत में कल्पित उपमान (अप्रस्तुत) की सम्भावना को 'उत्प्रेक्षा' कहते हैं। उत्प्रेक्षा का अर्थ है, किसी वस्तु को सम्भावित रूप में देखना।

**815.** "देख दशा रघुवीर की, वृक्ष फूट फूट कर रोये" इस पंक्ति में प्रयुक्त अलंकार कौन-सा है?

- (a) शब्दालंकार (b) प्रतीप अलंकार  
(c) अंगज अलंकार (d) मानवीकरण अलंकार

**UPSI Batch - II 21 Dec.2017**

**Ans. (d) :** दिये गये विकल्पों के आधार पर इसमें 'मानवीकरण अलंकार' होगा। मानवीकरण - जहाँ जड़ वस्तुओं या प्रकृति पर मानवीय चेष्टाओं का आरोप किया जाता है, वहाँ मानवीकरण अलंकार होता है। रोना एक मानवीय गुण है, जिसका आरोपण वृक्षों पर किया गया है।

**816.** "तुलसी मन-मंदिर में बिहरें", यह पंक्ति किस अलंकार से अलंकृत की गई है?

- (a) मानवीकरण (b) रूपक  
(c) पुनरुक्ति प्रकाश (d) उपमा

**UPSI Batch - I 21 Dec.2017**

**Ans :(b)** यहाँ पर 'रूपक अलंकार' है। यहाँ पर (प्रस्तुत) उपमेय और (अप्रस्तुत) उपमान दोनों का साथ-साथ वर्णन हुआ है।

**मानवीकरण-** जहाँ जड़ वस्तुओं या प्रकृति में मानवीय गुणों का आरोपण किया जाता है, वहाँ 'मानवीकरण अलंकार' होता है।

**पुनरुक्ति प्रकाश-** किसी शब्द को काव्य में दोहराना ही 'पुनरुक्ति प्रकाश अलंकार' कहलाता है।

**उपमा-** समान धर्म, स्वभाव, शोभा, गुण आदि के आधार पर जहाँ एक वस्तु की तुलना दूसरी वस्तु से की जाती है, वहाँ 'उपमा अलंकार' होता है।

**817.** ..... बताते हैं कि यहाँ शब्दों में चमत्कार है तथा ..... बताते हैं यहाँ अर्थ में अद्भुत सौंदर्य है।

- (a) यमक, शब्दालंकार (b) रूपक, उपमा  
(c) शब्दालंकार, अर्थालंकार (d) अनुप्रास, श्लेष

**UPSI Batch - I 21 Dec.2017**

**Ans :(c)** दिये गये रिक्त स्थानों पर क्रमशः शब्दालंकार और अर्थालंकार शब्द भरा जायेगा। अतः पूर्ण वाक्य होगा- 'शब्दालंकार बताते हैं, कि यहाँ शब्दों में चमत्कार है तथा अर्थालंकार बताते हैं कि यहाँ अर्थ में अद्भुत सौंदर्य है।'

**818.** ".....", यह पंक्ति अनुप्रास अलंकार का उदाहरण है-

- (a) देखिए, फूल-सी बच्ची  
(b) नवजीवन दो घनश्याम हमें  
(c) चरण कमल बंदौ हरि राई  
(d) तरनि तनूजा तट तमाल तरुवर बहु छाए

**UPSI Batch - I 21 Dec.2017**

**Ans : (d)** 'तरनि-तनूजा तट तमाल तरुवर बहु छाए' में 'त' वर्ण की आवृत्ति हुई है। अतः अनुप्रास अलंकार है।

'चरण कमल बंदौ हरि राई' में रूपक अलंकार है। इस में हरि के चरणों (उपमेय) में 'कमल' (उपमान) का आरोप है।

'देखिये, फूल सी बच्ची' में उपमा अलंकार तथा 'नवजीवन दो घनश्याम हमें' में श्लेष अलंकार है।

**819.** ".....", यह पंक्ति यमक अलंकार का भेद नहीं है?

- (a) सूरज है जग का बुझा-बुझा  
(b) तीन बेर खाती थीं वो तीन बेर खाती है  
(c) कर का मनका डारि दे मन का मनका फेर  
(d) खगकुल कुल-कुल- सा बोल रहा

**UPSI Batch - I 21 Dec.2017**

**Ans : (a)** 'सूरज है जग का बुझा-बुझा' इस में यमक अलंकार नहीं है। इस पंक्ति में 'पुनरुक्ति प्रकाश अलंकार' है। काव्य में जहाँ एक शब्द की क्रमशः आवृत्ति है, पर अर्थ भिन्नता न हो, वहाँ 'पुनरुक्ति प्रकाश अलंकार' होता है। शेष सभी विकल्पों में यमक अलंकार का प्रयोग हुआ है।

**820.** ..... अर्थालंकार का एक प्रकार है-

- (a) अनुप्रास (b) अतिशयोक्ति  
(c) यमक (d) श्लेष

**UPSI Batch - I 21 Dec.2017**

**Ans :(b)** अर्थ को चमत्कृत या अलंकृत करने वाले शब्दों को 'अर्थालंकार' कहते हैं। अर्थालंकार के भेद हैं- उपमा, रूपक, उत्प्रेक्षा, अतिशयोक्ति, विरोधाभास, उल्लेख, दृष्टांत आदि।

**अतिशयोक्ति अलंकार-** जहाँ किसी का वर्णन इतना बढ़ा-चढ़ा कर किया जाये कि सीमा या मर्यादा का उल्लंघन हो जाये, वहाँ 'अतिशयोक्ति अलंकार' होता है। शेष विकल्प शब्दालंकार के भेद हैं, जैसे- अनुप्रास, यमक, श्लेष आदि।

**821.** 'जानि श्याम घनश्याम को नाचि उठे वन मोर'- पंक्ति में कौन-सा अलंकार है?

- (a) सन्देह (b) उत्प्रेक्षा  
(c) भ्रांतिमान (d) असंगति

**UPSI Batch - III 20 Dec.2017**

**Ans : (c)** "जानि श्याम घनश्याम को नाचि उठे वन मोर।" अर्थात् घनश्याम (बादल) को श्याम जानकर जंगल में मोर नाचने लगते थे। इस पंक्ति में 'भ्रांतिमान अलंकार' है। सादृश्य के कारण एक वस्तु को दूसरी वस्तु मान लेना 'भ्रांतिमान अलंकार' कहलाता है।

**822.** 'निंदक नियरे राखिए, आँगन कुटी छवाया।

बिनु पानी साबुन बिना, निरमल करत सुभाय।- पंक्ति में प्रयुक्त अलंकार बताइए-

- (a) विभावना (b) विशेषोक्ति  
(c) उपमा (d) विरोधाभास

**UPSI Batch - III 20 Dec.2017**

**Ans : (a)** निंदक नियरे राखिए, आँगन कुटी छँवाय।

बिनु पानी साबुन बिना, निरमल करत सुभाय।।

इन पंक्तियों में कारण के अभाव में कार्य की उत्पत्ति का वर्णन है। अतः यहाँ 'विभावना अलंकार' होगा।

**823.** निम्नलिखित में कौन-सा अर्थालंकार नहीं है?

- (a) विरोधाभास (b) विभावना  
(c) श्लेष (d) भ्रांतिमान

**UPSI Batch - III 20 Dec.2017**

**Ans : (c)** 'श्लेष अलंकार' अर्थालंकार नहीं है। यह शब्दालंकार है। प्रमुख शब्दालंकार इस प्रकार हैं-

1. अनुप्रास 2. यमक 3. श्लेष 4. वक्रोक्ति 5. वीप्सा/पुनरुक्ति प्रकाश।

शेष अलंकार (विरोधाभास, विभावना, भ्रांतिमान) अर्थालंकार हैं।

824. उत्प्रेक्षा अलंकार कब हो सकता है?

- (a) उपमेय का निषेध कर उपमान की स्थापना हो।  
(b) उपमेय में उपमान की कल्पना हो।  
(c) जब उपमेय पर उपमान का आरोप हो।  
(d) उपमेय व उपमान में समानता की स्थापना हो।

UPSI Batch - III 20 Dec.2017

**Ans. (b)** उपमेय में उपमान की संकल्पना हो तो 'उत्प्रेक्षा अलंकार' होता है। इसमें मनहुँ, मानो, जनु, जानो शब्दों का प्रयोग होता है।  
उदाहरण- सोहत ओढ़े पीत पटु, श्याम सलोने गात।  
मनहुँ नील मनि शैल पर, आतप पर्यो प्रभात।  
जब उपमेय पर उपमान का आरोप हो, तो वहाँ रूपक अलंकार तथा जहाँ उपमेय व उपमान में समानता की स्थापना हो, वहाँ 'उपमा अलंकार' होता है।

825. "काजल की रेख-सी कतार है खजूर की"—इस पंक्ति में अर्थालंकार का कौन सा भेद झलकता है?

- (a) रूपक (b) उत्प्रेक्षा  
(c) उपमा (d) मानवीकरण

UPSI Batch - II 20 Dec.2017

**Ans. (c)** : "काजल की रेख-सी कतार है खजूर की।" इस पंक्ति में वाचक शब्द 'सी' प्रयुक्त हुआ है, अतः इस पंक्ति में 'उपमा अलंकार' होगा। जहाँ समान धर्म, स्वभाव, शोभा, गुण आदि के आधार पर एक वस्तु की तुलना दूसरी वस्तु से की जाती है वहाँ 'उपमा अलंकार' होता है। इसके वाचक शब्द हैं- सा, सम, सी, सरिस, तुल्य। उदाहरण-  
'मुख चन्द्र सा सुन्दर है।' यहाँ पर मुख-उपमेय, चन्द्र-उपमान, समान धर्म- सुन्दरता, सादृश्य वाचक शब्द - सा है।

826. "काली घटा का घमंड घटा।" पंक्ति में प्रयुक्त अलंकार पहचानिए।

- (a) यमक (b) मानवीकरण  
(c) अनुप्रास (d) रूपक

UPSI Batch - II 20 Dec.2017

UPSI Batch - III 12 Dec.2017

**Ans. (a)** : "काली घटा का घमंड घटा।" उपर्युक्त पंक्ति में घटा शब्द के दो अर्थ हैं- काले बादल तथा कम होना। 'घटा' शब्द से इस पंक्ति में सौन्दर्य उत्पन्न हो रहा है, अतः 'यमक अलंकार' होगा। जहाँ एक शब्द की आवृत्ति दो या दो से अधिक बार हो, परन्तु उनके अर्थ अलग-अलग हों, वहाँ यमक अलंकार होता है।  
उदाहरण- हरि, हरि रूप दियो नारद को, देखई दोरु शिवगण मुस्काई। यहाँ पर एक हरि का अर्थ 'विष्णु' और दूसरे हरि का अर्थ 'बन्दर' है।

827. निम्न में से किसमें विरोधाभास अलंकार का बोध होता है?

- (a) देख लो साकेत नगरी है यही स्वर्ग को जा रही।  
(b) जान पड़ता है नेत्र देख बड़े-बड़े।  
(c) विरह है अथवा यह वरदान।  
(d) प्रियतम को समझ पा कामिनी न जा सकी न ठहर सकी।

UPSI Batch - I 20 Dec.2017

**Ans. (d)** : "प्रियतम को समझ पा कामिनी, न जा सकी न ठहर सकी।"

इस पंक्ति में विरोध न होने पर भी विरोध का भाव है, इसलिए इसमें 'विरोधाभास अलंकार' होगा। 'देख लो साकेत नगरी है यही स्वर्ग को जा रही' में अतिशयोक्ति अलंकार तथा 'जान पड़ता नेत्र देख बड़े-बड़े' में उत्प्रेक्षा अलंकार है।

828. "पीपर पात सरिस मन डोला" इस पंक्ति से 'मन' क्या है?

- (a) वाचक (b) उपमान  
(c) साधारण धर्म (d) उपमेय

UPSI Batch - I 20 Dec.2017

**Ans. (d)** : "पीपर पात सरिस मन डोला।" उक्त पंक्ति में उपमा अलंकार है। इसमें 'पीपर पात' उपमान है, 'मन' उपमेय है और 'सरिस' वाचक शब्द है एवं 'डोला' साधारण धर्म है।

829. "कौन रोक सकता है उसकी गति?

गरज उठते जब मेघ,  
कौन रोक सकता विपुल नाद?"

पंक्तियों की रचनानुसार अलंकार पहचानिए।

- (a) अर्थ श्लेष अलंकार (b) प्रश्न अलंकार  
(c) वीप्सा अलंकार (d) शब्द श्लेष अलंकार

UPSI Batch - I 20 Dec.2017

**Ans. (b)** : "कौन रोक सकता है उसकी गति?"

गरज उठते थे जब मेघ,  
कौन रोक सकता विपुल नाद?"

जिस पंक्ति में प्रश्नवाचक चिह्न व प्रश्नवाचक शब्द होते हैं, वहाँ 'प्रश्न अलंकार' होता है। अतः उक्त पंक्ति में प्रश्न अलंकार है।

830. "आगे नदिया पड़ी अपार, घोड़ा कैसे उतरे पार।"

राणा ने देखा इस पार, तब तक चेतक था उस पार।"  
दी गई पंक्तियों में कौन सा अलंकार है?

- (a) अतिशयोक्ति (b) उपमा  
(c) उत्प्रेक्षा (d) अनुप्रास

UPSI Batch - I 20 Dec.2017

**Ans. (a)** : "आगे नदिया पड़ी अपार, घोड़ा कैसे उतरे पार।"

राणा ने देखा इस पार, तब तक चेतक था उस पार।"  
प्रस्तुत पंक्ति में राणा अभी नदी पार करने की सोच ही रहे थे, कि घोड़ा नदी के पार हो गया, यह यथार्थ में असम्भव है। अतः यहाँ पर 'अतिशयोक्ति अलंकार' है।

831. "धरती ने खिलाये हैं ज्वलंत लाल लाल", पंक्ति में प्रयुक्त अलंकार पहचानें।

- (a) पुनरुक्ति प्रकाश (b) अनुप्रास  
(c) मानवीकरण (d) उत्प्रेक्षा

UPSI Batch - III 19 Dec.2017

**Ans. (a)** : "धरती ने खिलाये हैं ज्वलंत लाल लाल।" इस पंक्ति में 'पुनरुक्ति प्रकाश अलंकार' है। जब काव्य में ही शब्द एक से अधिक बार आये और उनके अर्थ एक हों। उक्त पंक्ति में लाल शब्द 2 बार आया है तथा दोनों का अर्थ एक है।

832. “हीरक सी समीर माला जप” पंक्ति में प्रयुक्त अलंकार पहचानें

- (a) अनुप्रास (b) उपमा  
(c) उत्प्रेक्षा (d) यमक

UPSI Batch - III 19 Dec.2017

**Ans. (b) :** “हीरक सी समीर माला जप”। इस पंक्ति में सादृश्य वाचक शब्द ‘सी’ के कारण इसमें ‘उपमा अलंकार’ है। उपमा अलंकार के अन्य वाचक शब्द हैं- सा, ऐसा, जैसा, ज्यों, सरिस, सदृश, समान आदि।

833. “गंगा क्यों टेढ़ी चलती हो, दुष्टों को शिव कर देती हो” इस वाक्य में कौन सा अलंकार है?

- (a) व्याज निंदा अलंकार (b) व्याज स्तुति अलंकार  
(c) विभावना अलंकार (d) विशेषोक्ति अलंकार

UPSI Batch - III 19 Dec.2017

**Ans. (b) :** गंगा क्यों टेढ़ी चलती हो, दुष्टों को शिव कर देती हो।” यहाँ पर ‘व्याज स्तुति अलंकार’ है। यहाँ देखने, सुनने में गंगा की निंदा प्रतीत हो रही है, किंतु वास्तव में यहाँ गंगा की प्रशंसा की जा रही है। काव्य में जहाँ देखने, सुनने में निंदा प्रतीत हो, किंतु वह वास्तव में प्रशंसा हो, वहाँ व्याजस्तुति अलंकार होता है।

834. “छाया है माथे पर आशीर्वाद सा” पंक्ति में प्रयुक्त अलंकार पहचानें।

- (a) पुनरुक्ति (b) अनुप्रास  
(c) उपमा (d) श्लेष

UPSI Batch - III 19 Dec.2017

**Ans. (c) :** “छाया है माथे पर आशीर्वाद-सा”। इसमें ‘उपमा अलंकार’ है। सी, सा, तुल्य, सम, जैसा, ज्यों, के समान आदि सादृश्य वाचक शब्द उपमा अलंकार में प्रयुक्त होते हैं।

835. निम्न में से भ्रांतिमान अलंकार का उदाहरण कौन-सा है?

- (a) ये हैं सरस ओस की बूंदें या हैं मंजुल मोती।  
(b) एक रम्य उपवन था नंदनवन-सा सुंदर।  
(c) वह दीपशिखा-सी शांत भाव में लीन।  
(d) ओस बिन्दु चुग रही हंसिनी मोती उनको जान।

UPSI Batch - II 19 Dec.2017

**Ans : (d)** जब उपमेय में उपमान का भ्रम हो तथा सर्वसाधारण की बुद्धि उसी रूप में प्रतिक्रिया उपमेय के साथ भी दे जैसा उपमान के साथ देती है, तो वहाँ ‘भ्रांतिमान अलंकार’ होता है। स्पष्ट है कि ‘ओस बिन्दु चुग रही हंसिनी मोती उनको जान’ पंक्ति में भ्रांतिमान अलंकार है। विकल्प (a) में संदेह अलंकार तथा (b) और (c) में उपमा अलंकार है।

836. “उषा उदास आती है।” इसमें किस अलंकार का प्रयोग हुआ है?

- (a) उपमा (b) मानवीकरण  
(c) यमक (d) विभावना

UPSI Batch - II 19 Dec.2017

UPSI Batch - III 21 Dec.2017

**Ans : (b)** “उषा उदास आती है।” इसमें ‘मानवीकरण अलंकार’ है। जब मानवीय क्रियाओं का आरोपण निर्जीव व प्राकृतिक अवयवों पर किया जाता है, तो ‘मानवीकरण अलंकार’ होता है। हसना, बोलना, मुस्कराना, उदास होना, सजना-सँवरना, सोना जागना आदि मानवीय क्रियाएँ हैं, जब इनका प्रयोग जड़ वस्तुओं या प्रकृति के लिए हो, जैसे-‘फूल हँसे कलियाँ मुस्काए’ तो वहाँ मानवीकरण अलंकार होता है। यहाँ भी ‘उषा’ उषाकाल के लिए प्रयुक्त है।

837. निम्नलिखित विकल्पों में से ‘संदेह अलंकार’ का उदाहरण कौन-सा विकल्प है?

- (a) मानो घर-घर ना हो, कोई चिड़ियाघर हो  
(b) एक रम्य उपवन था, नन्दन वन-सा सुन्दर  
(c) यह काया है या शेष उसी की छाया  
(d) रति सम रमणीय मूर्ति राधा की

UPSI Batch - II 19 Dec.2017

**Ans : (c)** “यह काया है या शेष उसी की छाया” यह पंक्ति ‘संदेह अलंकार’ का उदाहरण है। जब उपमेय-उपमान में परस्पर संदेह की स्थिति बनी रहे और निर्णय न हो पाए तो वहाँ पर ‘संदेह अलंकार’ होता है। यहाँ भी काया (उपमेय) एवं छाया (उपमान) में निर्णय नहीं हो पा रहा है, संदेह बना है। अतः यहाँ संदेह अलंकार है। विकल्प (a) में उत्प्रेक्षा अलंकार तथा विकल्प (b) और (d) में उपमा अलंकार है।

838. उपमेय और उपमान के बीच समानता बताने वाले शब्द को.....कहते हैं।

- (a) रूपक (b) वाचक  
(c) उपमान (d) उपमा

UPSI Batch - I 19 Dec.2017

**Ans. (d) :** उपमेय एवं उपमान के बीच समानता बताने वाले को अथवा तुलना प्रकट करने वाले शब्द को ‘उपमा’ कहते हैं, जबकि ‘रूपक’ में अति समानता के कारण उपमेय में उपमान का अभेद (भेद रहित) आरोप कर दिया जाता है।

839. ‘जब से है आँख लगी तब से न आँख लगी’ इसमें कौन-से अलंकार का प्रयोग हुआ है?

- (a) सन्देह अलंकार (b) अतिशयोक्ति अलंकार  
(c) अन्योक्ति अलंकार (d) विरोधाभास अलंकार

UPSI Batch - I 19 Dec.2017

**Ans. (d) :** “जब से है आँख लगी तबसे न आँख लगी” पंक्ति में ‘विरोधाभास अलंकार’ है। जहाँ विरोध के न होते हुए भी उसका आभास हो, वहाँ ‘विरोधाभास अलंकार’ होता है। उक्त पंक्ति में किसी प्रेमी का वर्णन है, जो कहता है कि जब से प्रेम हो गया है तब से नींद नहीं आती।

840. जब कोई बात सीधे-सादे रूप में न कहकर किसी के माध्यम से कही जाए तो वहाँ कौन सा अलंकार होता है?

- (a) व्यतिरेक (b) अन्योक्ति  
(c) संदेह (d) विरोधाभास

UPSI Batch - I 19 Dec.2017



**Ans. (b) :** जब कोई बात सीधे-सादे रूप में न कहकर किसी (अन्य) के माध्यम से (के ऊपर डाल कर) कही जाती है, तो वहाँ 'अन्योक्ति अलंकार' होता है। 'अन्योक्ति' शब्द का निर्माण 'अन्य + उक्ति' के मेल से हुआ है। अन्योक्ति अलंकार का उदाहरण है—

“माली आवत देखकर कलियन करै पुकार!

फूले-फूले चुन लिए काल्ह हमारी बार!!”

यहाँ माली 'यमराज' का, कलियन 'अप्रौढ़' का तथा 'फूले' प्रौढ़ों (वृद्धों) का प्रतीक है।

**841. 'वीप्सा अलंकार' को दूसरे किस नाम से जाना जाता है?**

- (a) पूर्णोपमा अलंकार (b) लुप्तोपमा अलंकार  
(c) प्रश्न अलंकार (d) पुनरुक्ति प्रकाश अलंकार

**UPSI Batch - I 19 Dec.2017**

**Ans. (d) :** 'वीप्सा' अलंकार को 'पुनरुक्ति प्रकाश अलंकार' के नाम से भी जाना जाता है। मनोभावों को प्रकट करने के लिए शब्द को दुहराना 'वीप्सा अलंकार' कहलाता है। जैसे—मधुर-मधुर मेरे दीपक जल। इसमें छिः-छिः, राम-राम, देखो-देखो इस तरह से एक ही शब्द की पुनरावृत्ति कर मनोभाव की तीव्रता को व्यक्त किया जाता है।

**842. अँखियाँ हरि दरसन की भूखी। इस पंक्ति में कौन-सा अलंकार है?**

- (a) उपमा (b) वृत्यानुप्रास  
(c) वक्रोक्ति (d) मानवीकरण

**UPSI Batch - III 16 Dec.2017**

**Ans : (d)** “अँखियाँ हरि दरसन की भूखी” में मानवीकरण अलंकार है। भूखा रहना मानव का गुण है परन्तु यहाँ आँखें भूखी हैं अर्थात् मानवीय गुण का आरोपण आँखों पर कर दिया गया है।

**मानवीकरण अलंकार—** जहाँ निर्जीव वस्तुओं या प्रकृति के माध्यम से मानवीय गुणों से सम्बन्धित क्रियाकलाओं का वर्णन किया जाय, वहाँ 'मानवीकरण अलंकार' होता है जैसे—

1. अँखियाँ हरि दरसन की भूखी।
2. दिवसावसान का समय मेघमय आसमान से उतर रही वह संध्या सुन्दरी- परी सी धीरे - धीरे - धीरे!

**843. “बिरह-हस्ति तन साले, घाय करै चित्त चूर”, इसमें किस अलंकार का प्रयोग हुआ है?**

- (a) विशेषोक्ति (b) श्लेष  
(c) पुनरुक्ति (d) रूपक

**UPSI Batch - III 16 Dec.2017**

**Ans : (d)** “बिरह-हस्ति तन साले, घाय करै चित्त चूर” में रूपक अलंकार है।

**रूपक अलंकार—** उपमेय का उपमान में आरोप या उपमान और उपमेय का अभेद रूप 'रूपक अलंकार' कहलाता है। इसके लिए तीन बातों का होना आवश्यक है— (1) उपमेय को उपमान का रूप देना, (2) वाचक पद का लोप तथा (3) उपमेय और उपमान साथ-साथ वर्णन।

**844. जहाँ एक शब्द अनेक अर्थों में प्रयुक्त होता है, वहाँ कौन-सा अलंकार होता है?**

- (a) यमक (b) श्लेष  
(c) शब्दश्लेष (d) अर्थ-श्लेष

**UPSI Batch - II 16 Dec.2017**

**Ans : (b)** जहाँ एक शब्द अनेक अर्थों में प्रयुक्त होता है, वहाँ 'श्लेष अलंकार' होता है। इसके दो भेद हैं— (1) अभंग श्लेष (2) सभंग श्लेष।

**845. निम्नलिखित विकल्पों में से कौन-सा उपमा अलंकार का भेद नहीं है?**

- (a) साधारणधर्म (b) उपमान  
(c) वाचक (d) लक्षण

**UPSI Batch - II 16 Dec.2017**

**Ans : (d)** दो वस्तुओं में समानधर्म के प्रतिपादन को 'उपमा' कहते हैं। उपमा में चार बातें आवश्यक होती हैं:

1. उपमेय – जिसकी उपमा दी जाय।
2. उपमान – जिससे उपमा दी जाय।
3. समानतासूचक – ज्यों, सम, सा, सी, तुल्य इत्यादि।
4. समानधर्म – उपमेय और उपमान के समानधर्म को व्यक्त करने वाला शब्द।

नोट— उपमा अलंकार का भेद “लक्षण” नहीं है

उदाहरण – नवल सुन्दर श्याम शरीर की,  
सजल नीरद-सी कल कान्ति थी।

कान्ति- उपमेय, नीरद –उपमान, सी- समानतावाचक पद, कल-समान धर्म।

**846. “एक रम्य उपवन था, नन्दन वन-सा सुन्दर” – इस पंक्ति में कौन-सा अलंकार है?**

- (a) उत्प्रेक्षा (b) विभावना  
(c) विरोधाभास (d) उपमा

**UPSI Batch - I 16 Dec.2017**

**Ans : (d)** “एक रम्य उपवन था, नन्दन वन-सा-सुन्दर” इस पंक्ति में उपमा अलंकार है। दो वस्तुओं में समान धर्म के प्रतिपादन को 'उपमा' कहते हैं। समान धर्म, स्वभाव, शोभा, गुण आदि के आधार पर जहाँ एक वस्तु की तुलना दूसरी वस्तु से की जाती है वहाँ 'उपमा अलंकार' होता है। उक्त पंक्ति में 'रम्य उपवन' की तुलना 'नन्दन वन' से की जा रही है। यहाँ समतावाचक शब्द 'सा' भी प्रयुक्त हुआ है।

**847. “दूर-दूर तक विस्तृत था हिम, स्तब्ध उसी के हृदय समान” में कौन-सा अलंकार है?**

- (a) रूपक (b) मानवीकरण  
(c) सन्देह (d) उपमा

**UPSI Batch - I 16 Dec.2017**

**Ans : (d)** 'दूर-दूर तक विस्तृत था हिम, स्तब्ध उसी के हृदय समान' में 'उपमा अलंकार' है। उपमा अलंकार में उपमेय और उपमान में समता, तुलना या बराबरी का उल्लेख किया जाता है।

**848. निम्नलिखित में से 'उत्प्रेक्षा' अलंकार का उदाहरण चुनिए—**

- (a) काली घटा का घमंड घटा  
(b) मानो घर-घर न हो, कोई चिड़ियाघर हो  
(c) ये हैं सरस ओस की बूँदें या हैं मंजुल मोती  
(d) उषा उदास आती है

UPSI Batch - I 16 Dec.2017

**Ans : (b)** दिये गये विकल्पों में 'मानो घर-घर न हो कोई चिड़ियाघर हो' में उत्प्रेक्षा अलंकार होगा।

**उत्प्रेक्षा अलंकार** – जब उपमेय में उपमान की संभावना की जाती है तब 'उत्प्रेक्षा अलंकार' होता है। 'काली घटा का घमंड घटा' में यमक अलंकार, 'उषा उदास आती है' में मानवीकरण अलंकार तथा 'ये हैं सरस ओस की बूँदें या हैं मंजुल मोती' में संदेह अलंकार है।

849. भ्रांतिमान अलंकार का उपयुक्त उदाहरण कौन-सा है?

- (a) मेरी भवबाधा हरो, राधा नागरि सोइ  
(b) सफरी से चंचल घने, मृग से पीन सुऐन  
(c) वह टूटे तरु की छूटी लता सी दीन  
(d) ओस बिन्दु चुग रही हंसिनी मोती उनको जान

UPSI Batch - I 16 Dec.2017

**Ans : (d)** 'ओस बिन्दु चुग रही हंसिनी मोती उसको जान' इस पंक्ति में हंसिनी को ओस की बूँद मोती का भ्रम करा रही है। अतः 'भ्रांतिमान अलंकार' है। 'मेरी भव बाधा हरो, राधा नागरि सोय' में श्लेष अलंकार तथा 'वह टूटे तरु की छूटी लता सी दीन' में उपमा अलंकार है।

850. 'अतिकाटू वचन कहति कै केई। मानहु लोनजरे पर देई।' इस पंक्ति में कौन सा अलंकार है?

- (a) श्लेष  
(b) विभावना  
(c) यमक  
(d) उत्प्रेक्षा

UPSI Batch - III 15 Dec.2017

**Ans. (d)** : उक्त पंक्ति में उत्प्रेक्षा अलंकार है।  
**उत्प्रेक्षा अलंकार**- उपमेय (प्रस्तुत) में कल्पित उपमान (अप्रस्तुत) की सम्भावना को 'उत्प्रेक्षा अलंकार' कहते हैं। उत्प्रेक्षा का अर्थ है- 'किसी वस्तु को सम्भावित रूप में देखना'। मनु, मानो, मनहु, जनु, जानो, जनहु इसके वाचक शब्द हैं।

851. भ्रांतिमान अलंकार का उदाहरण निम्न में से कौन सा है?

- (a) सीतल चंदन चंदहु, लगे जरावन गात  
(b) सोहत ओढत पीत पट, स्याम सलोने गात  
(c) नाक का मोती अधर की कांति से, बीज दाड़िम का समझकर भ्रांति से  
(d) उदित उदयगिरी मंच पर, रघुबर बाल पतंग

UPSI Batch - III 15 Dec.2017

**Ans. (c)** : भ्रांतिमान अलंकार- जहाँ समता के कारण किसी वस्तु में (उपमेयों में) अन्य वस्तु का (उपमान का) भ्रम हो जाय, वहाँ 'भ्रांतिमान अलंकार' होगा। प्रश्नगत पंक्ति में भ्रांतिमान अलंकार है। क्योंकि यहाँ ओठ की आभा पड़ने से नाक के मोती को तोता अनार का दाना समझ बैठा है। 'सोहत ओढे पीत पट, श्याम सलोने गात' में उत्प्रेक्षा अलंकार तथा 'उदित उदयगिरी मंच पर, रघुबर बाल पतंग' में रूपक अलंकार है।

852. 'वह दीपशिखा-सी शांत भाव में लीन' – इस वाक्य में प्रयुक्त अलंकार पहचानिए।

- (a) मालोपमा  
(b) उत्प्रेक्षा  
(c) रूपक  
(d) सांगरूपक

UPSI Batch - III 15 Dec.2017

**Ans. (\*)** : प्रश्नगत पंक्तियों में 'पूर्वोपमा अलंकार' है। इसमें 'वह' उपमेय, 'दीपशिखा' उपमान, 'सी' वाचक पद तथा 'शांत भाव में लीन' समान धर्म है। पूर्वोपमा अलंकार में उपमा के चारों अंग विद्यमान होते हैं।

853. 'अचल दृग हो उठते चंचल। चपल पग हो जाते अविचल।' इस पंक्ति में प्रयुक्त अलंकार पहचानिए।

- (a) भ्रांतिमान  
(b) उपमा  
(c) विरोधाभास  
(d) संदेह

UPSI Batch - III 15 Dec.2017

**Ans. (c)** : दी गयी पंक्ति में 'विरोधाभास अलंकार' है।  
**विरोधाभास अलंकार**- जब दो विरोधी पदार्थों का संयोग एक साथ दिखाया जाय, तब 'विरोधाभास अलंकार' होता है। जैसे- या अनुरागी चित्त की, गति समुझै नहीं कोय।  
ज्यों-ज्यों बूड़े श्याम रंग, त्यों-त्यों उज्ज्वल होय।।

854. जब किसी वाक्य को अर्थों के आधार पर सजाया जाता है तो उसे क्या कहते हैं?

- (a) अर्थालंकार  
(b) अर्थ  
(c) अलंकार  
(d) शब्दालंकार

UPSI Batch - II 15 Dec.2017

**Ans : (a)** जब किसी वाक्य को अर्थों के आधार पर सजाया जाता है तो उसे 'अर्थालंकार' कहते हैं। रूपक, उत्प्रेक्षा, उपमा मानवीकरण, संदेह, भ्रांतिमान आदि अलंकार इसी के भेद हैं। जहाँ वाक्य में शब्दों के द्वारा चमत्कार उत्पन्न होता है वहाँ 'शब्दालंकार' होता है। यमक, श्लेष व अनुप्रास अलंकार इसके भेद हैं।  
**अलंकार**- शब्द और अर्थ की शोभा बढ़ाने वाले धर्म को 'अलंकार' कहते हैं।

855. "नहिं पराग नहिं मधुर मधु, नहिं विकास इहि काल। अली कली ही सौं बिध्यों, आगे कौन हवाला।" उपर्युक्त दोहे में कौन-से अलंकार का प्रयोग किया गया है?

- (a) अन्योक्ति अलंकार  
(b) अपहनुति अलंकार  
(c) अतिशयोक्ति अलंकार  
(d) व्यतिरेक अलंकार

UPSI Batch - II 15 Dec.2017

**Ans : (a)** नहिं पराग नहिं मधुर मधु, नहिं विकास इहि काल।  
अली कली ही सौं बिध्यों, आगे कौन हवाला।।  
इस दोहे में अन्योक्ति अलंकार है। जहाँ पर किसी अन्य कथन (उक्ति) द्वारा किसी तथ्य को समझाया जाता है, वहाँ 'अन्योक्ति अलंकार' होता है। इस दोहे में कली और भौरों की उक्ति द्वारा राजा जयसिंह को समझाया गया है।

856. "मैया मोरि मैं नहीं माखन खायो" पंक्ति में 'म' व्यंजन की आवृत्ति हुई है। वर्ण की आवृत्ति किस अलंकार में होती है?
- (a) श्लेष (b) यमक  
(c) अनुप्रास (d) अतिशयोक्ति

UPSI Batch - II 15 Dec.2017

**Ans : (c)** "मैया मोरि मैं नहीं माखन खायो।" पंक्ति में 'म' व्यंजन की आवृत्ति हुई है। वर्ण की आवृत्ति 'अनुप्रास अलंकार' में होती है।  
**श्लेष अलंकार**— जब एक पंक्ति में एक ही शब्द के अनेक अर्थ होते हैं, तब वहाँ श्लेष अलंकार होता है, जैसे—  
चरन धरत चिंता करत, चितवत चारिहुँ ओर।  
सुबरन को दूढैत फिरत, कवि, व्यभिचारी चोर।।  
**यमक अलंकार**— जहाँ एक शब्द की आवृत्ति दो या दो से अधिक बार होती है, परन्तु उनके अर्थ अलग-अलग होते हैं, वहाँ यमक अलंकार होता है। जैसे— तीन बेर खाती थी, वो तीन बेर खाती है।  
**अतिशयोक्ति अलंकार**— जहाँ किसी व्यक्ति या वस्तु का बढ़ा चढ़ा कर वर्णन या प्रशंसा किया जाय, वहाँ अतिशयोक्ति अलंकार होता है। जैसे— लेवत मुख में घास मृग, मोर तजत नृत जात  
आँसू गिरियत जर लता, पीरे-पीरे पात।

857. "पानी गये न ऊबरे, मोती मानुस चूना।" उपर्युक्त दोहे में कौनसे अलंकार का प्रयोग किया गया है?
- (a) अनुप्रास (b) अतिशयोक्ति  
(c) श्लेष (d) यमक

UPSI Batch - II 15 Dec.2017

**Ans : (c)** 'पानी गये न ऊबरे, मोती मानुस चूना।' पंक्ति में श्लेष अलंकार है। जहाँ किसी एक शब्द के अनेक अर्थ हो, वहाँ 'श्लेष अलंकार' होता है। यहाँ पानी शब्द के तीन अर्थ हैं— मोती के लिए चमक, मनुष्य (मानुस) के लिए इज्जत (सम्मान) तथा चूना के लिए जल।

858. "जहाँ जड़ पर चेतन का आरोप हो", वहाँ ..... अलंकार होता है।
- (a) श्लेष (b) अनुप्रास  
(c) उपमा (d) मानवीकरण

UPSI Batch - I 15 Dec.2017

**Ans : (d)** "जहाँ जड़ पर चेतन का आरोप हो", वहाँ पर 'मानवीकरण अलंकार' होता है। जैसे— 'उषा उदास आती है।'

859. "चिरंजीवों जोरी जुरे क्यों न सनेह गंभीर।" इसमें कौन से अलंकार का प्रयोग हुआ है?
- (a) श्लेष (b) उपमान  
(c) अनुप्रेक्षा (d) उपमेय

UPSI Batch - I 14 Dec.2017

UPSI Batch - I 15 Dec.2017

**Ans : (a)** — 'चिरंजीवों जोरी जुरे क्यों न सनेह गंभीर, को घटि ये वृषभानुजा, वे हलधर के वीर।' प्रस्तुत पंक्ति में वृजभानुजा के दो अर्थ हैं— 1. वृषभानु की पुत्री राधा 2. वृषभ की अनुजा गाय। इसी प्रकार हलधर के भी दो अर्थ हैं— 1. बलराम 2. हल को धारण करने वाला बैल। अतः उक्त पंक्ति में श्लेष अलंकार है।

860. "कहे कवि बेनी बेनी व्याल की चुराई लीनी।" इसमें कौन से अलंकार का प्रयोग हुआ है?
- (a) यमक (b) उपमा  
(c) रूपक (d) अन्योक्ति

UPSI Batch - I 15 Dec.2017

**Ans : (a)** दी गयी पंक्ति — 'कहे कवि बेनी बेनी व्याल की चुराई लीनी' में यमक अलंकार है। इसमें बेनी शब्द दो बार आया है, जिसमें प्रथम बेनी का आशय 'कवि बेनी' (बेनी नामक रीतिकालीन कवि) से है, जबकि द्वितीय बेनी का आशय 'चोटी' (बाल की चोटी) से है।

861. "सजना है मुझे सजना के लिए।" में किस अलंकार का प्रयोग हुआ है?
- (a) यमक (b) अनुप्रास  
(c) रूपक (d) छेकानुप्रास

UPSI Batch - III 14 Dec.2017

**Ans : (a)** "सजना है मुझे सजना के लिए।" इन पंक्तियों में यमक अलंकार है। जहाँ एक शब्द एक से अधिक बार आये और प्रत्येक जगह उसके अर्थ भिन्न हों, वहाँ 'यमक अलंकार' होता है। इस उदाहरण में 'सजना' शब्द दो बार आया है। पहले स्थान पर सजना का अर्थ है 'शृंगार करना', जबकि दूसरे स्थान पर सजना का अर्थ है— पिया (पति)। अतः यमक अलंकार है।

862. "आई ऐसी अद्भुत बेला ना रो सका न विहँस सका।" दोहे में कौन-सा अलंकार है?
- (a) विरोधाभास अलंकार (b) अनुप्रास अलंकार  
(c) वीप्सा अलंकार (d) उपमा अलंकार

UPSI Batch - III 14 Dec.2017

**Ans : (a)** "आई ऐसी अद्भुत बेला, ना रो सका न विहँस सका।" इन पंक्तियों में 'विरोधाभास अलंकार' है। यहाँ पर रोना और हँसना दो परस्पर विरोधी बातों का वर्णन एक साथ किया गया है। अतः यह विरोधाभास अलंकार का उदाहरण है।

863. "चरण कमल बंदी हरि राई।" कमल शब्द कौन-सा अलंकार दर्शा रहा है?
- (a) श्लेष (b) उत्प्रेक्षा  
(c) रूपक (d) यमक

UPSI Batch - III 14 Dec.2017

**Ans : (c)** "चरण-कमल बंदी हरि राई।" इसमें रूपक अलंकार है। जहाँ उपमेय और उपमान में भेद रहित आरोप हो, वहाँ 'रूपक अलंकार' होता है। इन पंक्तियों में चरण (उपमेय) और कमल (उपमान) में कोई भेद नहीं है।

864. जहाँ अनेक व्यंजनों की एक बार स्वरूपतः व क्रमशः आवृत्ति हो, वहाँ कौन सा अनुप्रास प्रयुक्त होता है?
- (a) वक्रोक्ति (b) लाटानुप्रास  
(c) वृत्यानुप्रास (d) छेकानुप्रास

UPSI Batch - II 14 Dec.2017

**Ans : (d)** जहाँ अनेक व्यंजनों की एक बार स्वरूपतः व क्रमशः आवृत्ति हो, वहाँ 'छेकानुप्रास' होता है। जैसे- सपने-सुनहले मन भाये।

**लाटानुप्रास-** जहाँ एक शब्द या वाक्य खण्ड की आवृत्ति उसी अर्थ में हो, पर तात्पर्य में भेद हो, वहाँ 'लाटानुप्रास' होता है।

जैसे- राम हृदय जाके नहीं, विपति सुमंगल ताहि  
राम हृदय जाके, नहीं विपति सुमंगल ताहि।

**वृत्यानुप्रास-** जहाँ वृत्ति के अनुसार एक या अनेक वर्णों की अनेक बार आवृत्ति होती है, वहाँ 'वृत्यानुप्रास' होता है।

जैसे- सेस महेस गनेस दिनेस सुरेसहु जाहि निरन्तर गावै।

**वक्रोक्ति अलंकार-** जहाँ पर वक्ता के कथन का श्रोता द्वारा वक्ता के अभिप्रेत आशय से श्लेष अथवा काकु उक्ति से भिन्न अर्थ लगाया जाय, वहाँ 'वक्रोक्ति अलंकार' होता है।

जैसे- मै सुकुमारि नाथ बन जोगू।  
तुमहि उचित तप मो कह भोगू॥

**865. 'सागर-सा गंभीर हृदय हो,  
गिरी-सा ऊँचा हो जिसका मन।'- इस वाक्य में कौन सा अलंकार है?**

- (a) श्लेष (b) यमक  
(c) उपमा (d) उत्प्रेक्षा

**UPSI Batch - II 14 Dec.2017**

**Ans : (c)** सागर-सा गंभीर हृदय हो।

गिरि-सा ऊँचा हो जिसका मन॥

इन पंक्तियों में उपमा अलंकार है। जहाँ उपमेय की उपमान से तुलना या समानता दिखाई जाय, वहाँ 'उपमा अलंकार' होता है। यहाँ पर हृदय व मन (उपमेय) की तुलना सागर व गिरी (उपमान) से की गयी है। 'सा' वाचक शब्द है, जो उपमा अलंकार का लक्षण है।

**866. 'जहाँ किसी की बात किसी और पर डाल कर कही जाये', वह कौन सा अलंकार है?**

- (a) अतिशयोक्ति (b) असंगति  
(c) दृष्टांत (d) अन्योक्ति

**UPSI Batch - II 14 Dec.2017**

**Ans : (d)** जहाँ किसी की बात किसी और पर डालकर कही जाये, वहाँ 'अन्योक्ति अलंकार' होता है। जैसे-

नहिं पराग नहिं मधुर मधु, नहिं विकास इहि काल।

अली कली ही सौं विध्यों, आगे कौन हवाल॥

**अतिशयोक्ति अलंकार-**जहाँ किसी विषय का वर्णन इतना बढ़ा चढ़ा कर किया जाय, कि लोक सीमा या मर्यादा का उल्लंघन हो जाय, वहाँ 'अतिशयोक्ति अलंकार' होता है।

जैसे- पानी परात को हाथ छुयौं नहिं, नैनन के जल सौं पग धोये।

**असंगति अलंकार-** जहाँ कार्य और कारण में संगति न हो, वहाँ 'असंगति अलंकार' होता है।

जैसे- दृग उरझत टूटत कुटुम, जुरत चतुर चित प्रीति।

परत गाँठ दुरजन हिये, दर्ई नई यह रीति॥

**दृष्टांत अलंकार-** जहाँ उपमेय और उपमान के साधारण धर्म का बिम्ब-प्रतिबिम्ब भाव दर्शित किया जाय तथा वाचक शब्द का उल्लेख न हो, वहाँ 'दृष्टांत अलंकार' होता है।

जैसे- सठ सधुरहिं सत संगति पाई। पारस परसि कुधातु सुहाई॥

**867. 'जहाँ उपमालंकार का सौन्दर्य अर्थ में निहित हो' वह कौनसा अलंकार कहलाता है?**

- (a) शब्दालंकार (b) अर्थालंकार  
(c) उभयालंकार (d) अलंकार

**UPSI Batch - II 14 Dec.2017**

**Ans : (b)** जहाँ उपमालंकार का सौन्दर्य अर्थ में निहित हो, वहाँ 'अर्थालंकार' होता है। 'उपमा अलंकार' भी अर्थालंकार का ही एक भेद है। काव्य की शोभा बढ़ाने वाले शब्दों को 'अलंकार' कहते हैं। अलंकार काव्य को रमणीयता प्रदान करते हैं। इसके भेद हैं- (1) शब्दालंकार (2) अर्थालंकार

**शब्दालंकार-** जहाँ शब्दों के कारण कविता में सौन्दर्य या चमत्कार आ जाता है, वहाँ शब्दालंकार होता है।

**अर्थालंकार-** जहाँ अर्थ के कारण काव्य में रमणीयता आती है वहाँ अर्थालंकार हो जाता है।

जहाँ शब्द और अर्थ दोनों में ही विशेषता आ जाने से सौन्दर्य या चमत्कार उत्पन्न हो जाये वहाँ 'उभयालंकार' होता है।

**868. "यह देखिए अरविन्द से शिशु वृंद कैसे सो रहे।" पंक्ति में 'अरविन्द' शब्द क्या है?**

- (a) वाचक (b) उपमान  
(c) उपमेय (d) साधारण धर्म

**UPSI Batch - I 14 Dec.2017**

**UPSI Batch - II 16 Dec.2017**

**UPSI Batch - II 22 Dec.2017**

**Ans : (b)** "यह देखिए, अरविन्द से शिशु वृंद कैसे सो रहे" इस पंक्ति में अरविन्द (कमल) 'उपमान' 'शिशुवृंद' उपमेय 'से' वाचक शब्द और 'सो रहे' साधारण धर्म है। उक्त पंक्ति में 'उपमा अलंकार' है और उपमेय, उपमान, वाचक शब्द और साधारण धर्म इसके लक्षण हैं।

**869. जहाँ शब्दों के अर्थ से चमत्कार स्पष्ट हो, वहाँ ..... माना जाता है।**

- (a) विभावना अलंकार (b) वीप्सा अलंकार  
(c) प्रश्न अलंकार (d) अर्थालंकार

**UPSI Batch - I 14 Dec.2017**

**Ans : (d)** जहाँ शब्दों के अर्थ से चमत्कार स्पष्ट हो, वहाँ 'अर्थालंकार' माना जाता है जबकि शब्दालंकार के अन्तर्गत पाँच भेद आते हैं, जो इस प्रकार हैं- अनुप्रास, यमक, श्लेष, वाक्रोक्ति, वीप्सा। विभावना एवं प्रश्न अलंकार अर्थालंकार के भेद हैं।

**विभावना अलंकार-** कारण के अभाव में कार्य की उत्पत्ति का वर्णन 'विभावना अलंकार' कहलाता है।

जैसे- बिनु पद चलै, सुनै बिनु काना।

कर बिनु करम करै विधि नाना॥

**वीप्सा अलंकार**— आदर, घृणा, हर्ष, शोक, विस्मयादि बोधक भावों को प्रभावशाली रूप से व्यक्त करने के लिये शब्दों की पुनरावृत्ति को 'वीप्सा अलंकार' कहते हैं।

जैसे— रीझि-रीझि रहसि-रहसि हँसी-हँसी उठे,  
साँस भरि आँसू भरि कहत दर्ई-दर्ई।

**प्रश्न अलंकार**— जहाँ काव्य में प्रश्न किया जाता है, वहाँ 'प्रश्न अलंकार' होता है, जैसे— जीवन क्या है? निर्झर है, मस्ती ही इसका पानी है।

870. "कनक कनक ते सौ गुनी मादकता अधिकाय"—इस पंक्ति में प्रयुक्त अलंकार पहचानें।

- (a) श्लेष (b) यमक  
(c) रूपक (d) अनुप्रास

UPSI Batch - III 13 Dec.2017

**Ans : (b)** 'कनक कनक ते सौ गुनी मादकता अधिकाय।' उक्त पंक्ति में 'यमक अलंकार' है, क्योंकि यहाँ 'कनक' शब्द की आवृत्ति दो बार हुयी है तथा दोनों का अर्थ अलग-अलग है। एक कनक का अर्थ 'धतूरा' है और दूसरे का अर्थ 'सोना' है।

**यमक अलंकार**— जहाँ एक शब्द की आवृत्ति दो या दो से अधिक बार हो, तथा उनका अर्थ भी अलग-अलग हो वहाँ यमक अलंकार होता है।

871. "रहिमन पानी राखिये, बिन पानी सब सूना।  
पानी गए न ऊबरे, मोती मानुस चून"— वर्णित लोकोक्ति में प्रयुक्त अलंकार पहचानिए।

- (a) रूपक (b) उत्प्रेक्षा  
(c) श्लेष (d) यमक

UPSI Batch - III 13 Dec.2017

**Ans : (c)** रहिमन पानी राखिये, बिनु पानी सब सूना।  
पानी गये न ऊबरे, मोती मानुष चून।।  
प्रस्तुत उक्ति में 'श्लेष अलंकार' है। यहाँ पर 'पानी' शब्द के तीन अलग-अलग अर्थ हैं। पानी का प्रथम अर्थ 'आभा या चमक' है जो मोती के सन्दर्भ में है, दूसरा अर्थ है— 'इज्जत या प्रतिष्ठा' जो मनुष्य के सन्दर्भ में है तथा तीसरा अर्थ है— 'जल' जो चूने के सन्दर्भ में है।

872. "राम साधु, तुम साधु सुजाना। राम मातु, भली मैं पहिचाना।" वर्णित लोकोक्ति में प्रयुक्त अलंकार पहचानिए।

- (a) विशेषोक्ति (b) व्याजस्तुति  
(c) विभावना (d) व्याजनिंदा

UPSI Batch - III 13 Dec.2017

**Ans. (d) :** राम साधु, तुम साधु सुजाना।  
राम मातु, भली मैं पहिचाना।  
इस उक्ति में व्याजनिंदा अलंकार होगा क्योंकि यहाँ पर ऐसा प्रतीत होता है कि, कैकेयी राजा दशरथ की प्रशंसा कर रही है, किन्तु ऐसा नहीं है, वह प्रशंसा की आड़ में निंदा कर रही है।  
**व्याजनिंदा अलंकार**— काव्य में जहाँ देखने, सुनने में प्रशंसा प्रतीत हो, किन्तु वह वास्तव में निंदा हो, वहाँ व्याजनिंदा अलंकार होता है।

873. "वे तुम सम, तुम उन सम स्वामी" में अलंकार का कौन-सा रूप है?

- (a) उपमा (b) रूपक  
(c) भ्रांतिमान (d) सन्देह

UPSI Batch - II 13 Dec.2017

**Ans : (a)** दी गयी पंक्तियों में 'उपमा अलंकार' है। इसमें समतावाचक शब्द 'सम' का प्रयोग किया गया है। समतावाचक शब्द उपमा अलंकार का लक्षण है।

**उपमा अलंकार**— दो वस्तुओं में समानधर्म के प्रतिपादन को 'उपमा' कहते हैं। उपमा का अर्थ है— समता, तुलना या बराबरी।

874. दिए गए विकल्पों में से अनुप्रास अलंकार का उचित उदाहरण पहचानिए।

- (a) सारंग ले सारंग चली  
(b) नवजीवन दो घनश्याम हमें  
(c) अब जीवन में नहीं जीवन है।  
(d) कानन कठिन भयंकर भारी

UPSI Batch - II 13 Dec.2017

**Ans : (d)** दिये गये विकल्पों में से 'कानन कठिन भयंकर भारी' अनुप्रास अलंकार का उदाहरण है, क्योंकि यहाँ 'क' और 'भ' की आवृत्ति एक बार से अधिक हुयी है। किसी पंक्ति में एक से अधिक बार वर्णों की आवृत्ति को 'अनुप्रास अलंकार' कहते हैं। 'नवजीवन दो घनश्याम हमें' इसमें 'श्लेष अलंकार' है, क्योंकि यहाँ नवजीवन का दो अर्थ है— 1. जीवन, 2. पानी तथा घनश्याम के भी दो अर्थ हैं— 1. कृष्ण, 2. बादल। 'सारंग ले सारंग चली' 'यमक अलंकार' का उदाहरण है, यहाँ पहले सारंग का अर्थ है— घड़ा तथा दूसरे सारंग का अर्थ है— सुंदरी।

875. दिए गये विकल्पों में से भ्रान्तिमान अलंकार का उदाहरण कौन-सा है?

- (a) ओस-बिन्दु चुग रही हंसिनी मोती उनको जान  
(b) हरिमुख मानोमधुर मयंक  
(c) तारे आसमान के हैं आये मेहमान बनि  
(d) सखि! मयंक तव मुख सम सुंदर

UPSI Batch - II 13 Dec.2017

**Ans : (a)** उपरिलिखित विकल्पों में से विकल्प (a) ओस बिन्दु चुन रही हंसिनी मोती उनको जान' भ्रान्तिमान अलंकार का उदाहरण है। यहाँ हंसिनी को मोती और ओस की बूँदों में भ्रम हो रहा है। 'हरिमुख मानो मधुर मयंक' में उत्प्रेक्षा अलंकार है, क्योंकि यहाँ उत्प्रेक्षा अलंकार के वाचक शब्द 'मानो' का प्रयोग हुआ है। 'तारे आसमान के हैं आये मेहमान बनि' संदेह अलंकार का उदाहरण तथा 'सखि! मयंक तव मुख सम सुंदर' में उपमा अलंकार है।

876. "जहाँ गाँठ तहाँ रस नहीं, यह जानत सब कोई।" में किस अलंकार का प्रयोग हुआ है?

- (a) उपमा (b) यमक  
(c) श्लेष (d) अनुप्रास

UPSI Batch - II 13 Dec.2017

**Ans : (c)** श्लेष अलंकार— श्लेष पदों से अनेक अर्थों के कथन को 'श्लेष' कहते हैं। इनमें दो बातें आवश्यक है। (क) एक शब्द के एक से अधिक अर्थ हों, (ख) एक से अधिक अर्थ प्रकरण में अपेक्षित हों।

उक्त पंक्ति "जहाँ गाँठ तहाँ रस नहीं, यह जानत सब कोई।" में श्लेष अलंकार है। यहाँ गाँठ के दो अर्थ हैं एक है 'ईर्ष्या' तथा दूसरा है 'गन्ना' (गन्ने का जोड़)। इसी प्रकार रस के भी 2 अर्थ हैं— 'प्रेम व रस।'

877. “नहिं पराग नहिं मधुर मधु, नहिं विकास इहीं काल।  
अली कली ही सो बध्यों, आगे कौन हवाला।”  
इस उक्ति में अलंकार पहचाहिए।  
(a) वक्रोक्ति (b) अन्योक्ति  
(c) अतिशयोक्ति (d) विरोधाभास

UPSI Batch - I 13 Dec.2017  
UPSI Batch - II 15 Dec.2017

**Ans : (b) अन्योक्ति अलंकार**— जहाँ अप्रस्तुत के द्वारा प्रस्तुत का व्यंग्यात्मक वर्णन किया जाय, वहाँ ‘अन्योक्ति अलंकार’ होता है।  
नहिं पराग नहिं मधुर मधु, नहिं विकास इहीं काल।  
अली कली ही सो विंध्यों, आगे कौन हवाला।।  
इस पंक्ति में भौर को प्रताड़ित करने के बहाने कवि ने राजा जयसिंह की काम-लोलुपता पर व्यंग किया है। यहाँ अन्योक्ति अलंकार है।

878. “हरिपद कोमल कमल से” इस उक्ति में कौन सा अलंकार है।  
(a) उत्प्रेक्षा (b) उपमा  
(c) रूपक (d) यमक

UPSI Batch - I 13 Dec.2017

**Ans : (b) उपमा अलंकार**— जहाँ वस्तु की समता दूसरी वस्तु से की जाय, वहाँ ‘उपमा अलंकार’ होता है। ‘उप’ का अर्थ होता है—समीप, ‘मा’ का— मापन या तोलना। अतः उपमा का अर्थ है ‘दो वस्तुओं को एक दूसरे के समीप रखकर तोलना।’  
उदाहरण- ‘हरिपद कोमल कमल से’ में उपमा अलंकार है। यहाँ हरिपद (भगवान के चरण) की तुलना कमल से की गयी है।

879. “हनुमान की पूंछ में लग न पाई आग, लंका सगरी  
जल गई, गए निशाचर भाग” इस उक्ति में कौन—सा अलंकार है?  
(a) श्लेष वक्रोक्ति (b) अन्योक्ति  
(c) काकु वक्रोक्ति (d) अतिशयोक्ति

UPSI Batch - I 13 Dec.2017

**Ans : (d) अतिशयोक्ति अलंकार**—जहाँ किसी वस्तु का बढ़ा-चढ़ाकर वर्णन किया जाय अथवा सीमा के बाहर की बात कही जाय, वहाँ ‘अतिशयोक्ति अलंकार’ होता है जैसे- ‘हनुमान की पूंछ में लग न पाई आग, लंका सगरी जल गई गये निशाचर भाग’।

880. “बिनु पग चले, सुने बिनु काना” इस उक्ति में अलंकार पहचानिए।  
(a) व्यतिरेक (b) विभावना  
(c) संदेह (d) भ्रांतिमान

UPSI Batch - I 13 Dec.2017

**Ans : (b) विभावना अलंकार**— जहाँ बिना कारण के ही कार्य हो जाय वहाँ विभावना अलंकार होता है।  
उदाहरण – बिनु पग चले, सुने बिनु काना।  
कर बिनु कर्म, करै विधि नाना।।  
आनन रहित सकल रस भोगी।  
बिनु वाणी वक्ता बड़ जोगी।।

**नोट**— उपर्युक्त पंक्ति में पैर बिना चलना, कान बिना सुनना और बिना हाथ के कार्य होना, इत्यादि कार्य बिना कारण ही सम्पादित हो रहे हैं। अतः यहाँ विभावना अलंकार है।

881. “पीपर पात सरिस मन डोला।”  
‘पीपर पात’ उपमा अलंकार का कौन सा अंग है?  
(a) साधारण धर्म (b) उपमेय  
(c) उपमान (d) वाचक

UPSI Batch - III 12 Dec.2017

**Ans : (c)** “पीपर पात सरिस मन डोला।” में उपमा अलंकार हैं। पीपर पात ‘उपमान’ है तथा मन ‘उपमेय’ है। ‘सरिस’ वाचक शब्द है। यहाँ मन की तुलना पीपर के पत्ते से की गयी है।

882. ‘उपमा अलंकार’ में ‘उप’ का अर्थ क्या है?  
(a) ऊपर (b) बादल  
(c) समीप (d) तौलना

UPSI Batch - III 12 Dec.2017

**Ans : (c)** उपमा अलंकार में उप का अर्थ ‘समीप’ होता है। उपमा का आशय है— तुलना, समता, बराबरी।

883. “पायो जी मैंने राम-रतन धन पायो।”  
पंक्ति के आधार पर सही अलंकार चुनिए।  
(a) रूपक अलंकार (b) अनुप्रास  
(c) उपमा (d) उत्प्रेक्षा अलंकार

UPSI Batch - III 12 Dec.2017

**Ans : (a)** “पायो जी मैंने राम-रतन धन पायो।” में ‘रूपक अलंकार’ है, जिसमें धन (उपमेय) में राम (उपमान) का आरोप होने से रूपक का चमत्कार है।

884. “रघुपति राघव राजा राम।” में कौन सा अलंकार है?  
(a) श्लेष (b) अनुप्रास  
(c) रूपक (d) उपमा

UPSI Batch - II 12 Dec.2017

**Ans : (b)** “रघुपति राघव राजा राम” में ‘र’ वर्ण की आवृत्ति चार बार हुई है अतः यहाँ ‘अनुप्रास अलंकार’ होगा। एक ही वर्ण की आवृत्ति दो से अधिक बार होने के कारण यहाँ ‘वृत्त्यानुप्रास’ है।

885. “उपमेय, उपमान, साधारण धर्म और वाचक” किस अलंकार के भेद हैं?  
(a) श्लेष अलंकार (b) यमक अलंकार  
(c) वीप्सा अलंकार (d) उपमा अलंकार

UPSI Batch - II 12 Dec.2017

**Ans : (d)** “उपमेय, उपमान, साधारण धर्म और वाचक” उपमा अलंकार के अंग हैं।

886. अलंकारों के मुख्य भेद कितने हैं?  
(a) पाँच (b) छः  
(c) दस (d) दो

UPSI Batch - II 12 Dec.2017

**Ans : (d)** विकल्प के आधार अलंकार के मुख्यतः दो भेद होते हैं—  
(1) शब्दालंकार  
(1) अनुप्रास (2) यमक (3) श्लेष (4) वक्रोक्ति (5) वीप्सा आदि।  
(2) अर्थालंकार— (1) उपमा, (2) प्रतीप (3) संदेह (4) रूपक (5) उल्लेख (6) भ्रांतिमान (7) उत्प्रेक्षा (8) अन्योक्ति आदि।

887. "यह जीवन क्या है, निर्झर है।" इस वाक्य में प्रयुक्त अलंकार पहचानिए।

- (a) उत्प्रेक्षा अलंकार  
(b) अतिशयोक्ति अलंकार  
(c) रूपक अलंकार  
(d) व्यतिरेक अलंकार

UPSI Batch - II 12 Dec.2017

**Ans : (c)** "यह जीवन क्या है, निर्झर है" अर्थात् जीवन झरने के समान है निरन्तर प्रवाहित होने वाला। इसमें वाचक पद का लोप है और उपमेय (प्रस्तुत) तथा उपमान (अप्रस्तुत) दोनों का साथ-साथ वर्णन हुआ है। यहाँ 'रूपक अलंकार' का प्रयोग हुआ है।

888. दिए गए विकल्पों में से 'विभावना' अलंकार का उदाहरण पहचानिए?

- (a) या अनुरागी चित की गति समुझहि नहीं  
(b) शीतल ज्वाला जलती है, ईधन होता दृग जल का  
(c) श्याम गौर किमि कहौ बखानी  
(d) बिनु पद चलै सुनै बिनु काना

UPSI Batch - I 12 Dec.2017

**Ans. (d)** : दिये गये विकल्पों में से 'बिनु पद चलै सुनै बिनु काना' विभावना अलंकार का उदाहरण है। जहाँ कारण के अभाव में कार्य की उत्पत्ति का वर्णन हो, वहाँ 'विभावना अलंकार' होता है। उक्त पंक्ति में 'पैर' और 'कान' (कारण) के अभाव में 'चलने' व 'सुनने' की क्रिया संपादित हो रही है।

शेष विकल्पों में अलंकार है-

- या अनुरागी चित्त की गति समुझहि नहीं- विरोधाभास अलंकार
- शीतल ज्वाला जलती है, ईधन होता दृग जल का- विरोधाभास अलंकार

श्याम गौर किमि कहौ बखानी- काव्यालिंग अलंकार

889. "दूर दूर तक विस्तृत था हिम, स्तब्ध उसी के हृदय समान" यह पंक्ति किस अलंकार का उदाहरण है?

- (a) उत्प्रेक्षा (b) प्रतीप  
(c) व्यतिरेक (d) संदेह

UPSI Batch - I 12 Dec.2017

**Ans. (b)** : "दूर दूर तक विस्तृत था हिम, स्तब्ध उसी के हृदय समान" पंक्ति में 'प्रतीप अलंकार' है। प्रतीप अलंकार उपमा का उल्टा होता है। दूर दूर तक फैले हुए बर्फ की शांति हृदय की शान्ति के समान है।

890. "बूँद अघात सहहि गिरि कैसैं। खल के बचन संत सह जैसैं॥" इस पंक्ति में कौन-से अलंकार का प्रयोग हुआ है?

- (a) विभावना (b) दृष्टांत  
(c) रूपक (d) उपमा

UPSI Batch - I 12 Dec.2017

**Ans. (b)** : दी गई पंक्तियों में 'दृष्टांत अलंकार' है। जहाँ पहले कोई बात कहकर, उससे मिलती-जुलती बात द्वारा दृष्टांत दिया जाय, लेकिन समानता किसी शब्द द्वारा प्रकट न हो, वहाँ दृष्टांत अलंकार होता है।

891. "रघुकुल रीती सदा चलि आई, प्राण जाये पर वचन न जाई।" प्रस्तुत पंक्ति में कौन-सा अलंकार प्रयुक्त हुआ है?

- (a) अन्त्यानुप्रास (b) श्रुत्यानुप्रास  
(c) वृत्यानुप्रास (d) लाटानुप्रास

UPSI Batch - I 12 Dec.2017

**Ans. (a)** : दी गई पंक्तियों में अन्त्यानुप्रास अलंकार है। जहाँ पदान्त में एक ही स्वर और एक ही व्यंजन की आवृत्ति हो, वहाँ 'अन्त्यानुप्रास अलंकार' होता है।

892. "चरण कमल बन्दौ हरि राई।" पंक्ति में 'चरण कमल' का अर्थ क्या है?

- (a) पैरों पर कमल के फूल (b) कमल के फूल पर पैर  
(c) कमल के फूल जैसे पैर (d) पैर और कमल का फूल

UPSI Batch - II 20 Dec.2017

**Ans. (c)** : "चरण कमल बन्दौ हरि राई।" इस पंक्ति में चरण कमल का अर्थ है- 'कमल के फूल जैसे पैर'। इस पंक्ति में 'रूपक अलंकार' प्रयुक्त हुआ है।

893. "चारु चंद्र की चंचल किरणों

खेल रही हैं जल-थल में"

दोहे में "च" और "ल" की आवृत्ति हुई है। ये कौन-सा अलंकार दर्शाते हैं?

- (a) यमक (b) रूपक  
(c) उपमा (d) अनुप्रास

UPSI Batch - III 14 Dec.2017

**Ans : (d)** "चारु चन्द्र की चंचल किरणों

खेल रही हैं जल-थल में"

इन पंक्तियों में "च" और "ल" की आवृत्ति हुई है। अतः इसमें 'अनुप्रास अलंकार' है।

894. निम्नलिखित प्रश्न में, चार विकल्पों में से, उस सही विकल्प का चयन करें जो दिए गए पद्य के उचित अलंकार रूप का सबसे अच्छा विकल्प है।

भिखारिन को देखकर पट देत बार-बार

उ०प्र०पु० कांस्टेबल परीक्षा, 28-01-2019

- (a) श्लेष अलंकार (b) अतिशयोक्ति अलंकार  
(c) रूपक अलंकार (d) उत्प्रेक्षा अलंकार

**Ans. (a)** : पद्यांश 'भिखारिन को देखकर पट देत बार-बार' में सभंग श्लेष अलंकार है। श्लेष अलंकार के अन्तर्गत सभंग श्लेष में शब्द में भंग करने पर दूसरा अर्थ निकलते हैं।

निम्नलिखित गद्यांश को पढ़िये और लिखे गए प्रश्नों के सही उत्तर वाले विकल्प चुनिये—

सर्दियों के दिन थे। एक बालक सुबह के समय अकेला स्कूल जा रहा था। रास्ते में एक स्टेशन था। वह रेल की पटरी के पास से गुजर रहा था कि अचानक उसकी नजर रेल की पटरी पर गई। वह उखड़ी हुई थी। बालक ने घड़ी देखी, गाड़ी आने वाली थी। उसने सोचा कि अगर गाड़ी इस पटरी पर से गुजरेगी तो इसका भयंकर परिणाम हो सकता है। अभी वह इससे आगे सोच भी न पाया था कि गाड़ी की सीटी सुनाई दी। बस फिर क्या था, बालक के सामने एक ही लक्ष्य था— मुसाफिरों की जान बचाना। देखते-ही-देखते इंजन दिखाई देने लगा। बालक कूदकर दोनों पटरियों के बीच खड़ा होकर अपनी कमीज हिलाने लगा। ड्राइवर की नजर उस बालक पर पड़ गई और उसने ब्रेक लगा दी, लेकिन गाड़ी बिल्कुल बालक के पास आकर रुकी। ड्राइवर ने क्रोध से पूछा, “क्या तुम्हें अपनी जान की कोई परवाह नहीं, गाड़ी क्यों रोकी।” बालक ने रेल की उखड़ी हुई पटरी दिखाई और कहा, “अगर मैं ऐसा न करता तो सैकड़ों लोगों की जान चली जाती।”

1. बच्चे की कमीज हिलाना व्यक्त करता है, बच्चे की
- (a) सूझ-बूझ को (b) बेवकूफी को  
(c) शरारत को (d) असावधानी को

उ.प्र.पु. कांस्टेबल 18.6.2018 (द्वितीय पाली)

**Ans : (a)** बच्चे का कमीज हिलाना 'बच्चे की सूझ-बूझ' को व्यक्त करता है। अपनी इसी सूझ-बूझ से उसने सैकड़ों मुसाफिरों की जान बचा ली।

2. रेल ड्राइवर को क्रोध क्यों आया?

- (a) गाड़ी लेट हो रही थी  
(b) बच्चे की जिंदगी का सवाल था  
(c) उसे अपनी नौकरी की चिंता थी  
(d) ड्राइवर को अपनी जान खतरे में लगती थी

उ.प्र.पु. कांस्टेबल 18.6.2018 (द्वितीय पाली)

**Ans : (b)** रेल ड्राइवर को क्रोध इसलिए आ गया, क्योंकि 'बच्चे की जिन्दगी का सवाल था।' गाड़ी बिल्कुल बच्चे के पास रुकी, जिससे उसकी जान को खतरा था।

3. टूटी पटरी को देखकर ड्राइवर के मन में बच्चे के प्रति आया होगा—

- (a) क्रोध का भाव (b) दुःख का भाव  
(c) शाबासी देने का भाव (d) निंदा का भाव

उ.प्र.पु. कांस्टेबल 18.6.2018 (द्वितीय पाली)

**Ans : (c)** टूटी पटरी को देखकर ड्राइवर के मन में 'बच्चे को शाबासी देने का भाव' आया होगा।

4. लोगों की जान बचाने का कार्य बच्चे के किस गुण को प्रकट करता है?

- (a) त्याग को (b) धैर्य को  
(c) उत्साह को (d) परहित को

उ.प्र.पु. कांस्टेबल 18.6.2018 (द्वितीय पाली)

**Ans : (d)** लोगों की जान बचाने का कार्य बच्चे के 'परहित गुण' को प्रकट करता है।

5. बच्चे ने घड़ी क्यों देखी?

- (a) उसे घड़ी अच्छी लगती थी  
(b) रेल के आने का समय हो रहा था  
(c) घड़ी अपने दोस्तों को दिखाना चाहता था  
(d) रोजाना घड़ी देखकर स्कूल जाता था

उ.प्र.पु. कांस्टेबल 18.6.2018 (द्वितीय पाली)

**Ans : (b)** बच्चे ने घड़ी इसलिए देखी, क्योंकि 'रेल के आने का समय हो रहा था।'

निम्नलिखित गद्यांश को पढ़िए और पूछे गए प्रश्नों के सही उत्तर वाले विकल्प चुनिए—

भारत ने स्वाधीनता प्राप्त करने के बाद अनेक क्षेत्रों में महत्वपूर्ण उपलब्धियाँ प्राप्त की हैं। जब हम स्वतंत्र हुए तो उस समय हमारी स्थिति अच्छी न थी। सरकारी प्रयासों से काफी सुधार हुआ परंतु अभी भी एक क्षेत्र ऐसा है जिसमें हम अभी तक कुछ विशेष नहीं कर पाए हैं, वह क्षेत्र है— खेलों का। इससे बड़ी विडंबना और क्या हो सकती है कि वर्षों से हम ओलंपिक में कोई भी स्वर्णपदक नहीं जीत पाए। दुनिया के छोटे-छोटे अविकसित, निर्धन राष्ट्रों के प्रतिभागी भी खेलकूद के क्षेत्र में हमसे आगे निकल गए हैं। कभी हॉकी का विशेष चैंपियन रहने वाला भारत आज इस खेल में अपनी प्रतिष्ठा खो चुका है। खेलों के गिरते स्तर के लिए कौन जिम्मेदार है? एक ओर सरकार की उदासीन दोषपूर्ण सरकारी नीतियाँ हैं तो दूसरी ओर विभिन्न खेल संघों की गुटबाजी, खिलाड़ियों के लिए सुविधाओं एवं प्रशिक्षण का सर्वथा अभाव या कुछ और प्रतियोगिताओं में भाग लेकर खाली हाथ लौटने पर सभी एक दूसरे को दोषी बताते हैं। कारण चाहे जो भी हो इतना तय है कि खेलकूद को राष्ट्रीय सम्मान का पर्याय नहीं मानते। अभाव प्रतियोगिताओं का नहीं, अभाव है तो लगन का, प्रोत्साहन का, संकल्प का और मुंहतोड़ जवाब देने वाले जीवट का।

6. खेलों में निर्धन राष्ट्र भी हमसे आगे निकल गए क्योंकि वहाँ है—

- (a) आपसी गुटबंदी (b) खिलाड़ियों की उपेक्षा  
(c) दोषपूर्ण नीतियाँ (d) खेलों को राष्ट्र सम्मान

उ.प्र.पु. कांस्टेबल 18.6.2018 (प्रथम पाली)



**Ans : (d)** खेलों में निर्धन राष्ट्र भी हमसे आगे निकल गए, क्योंकि वहाँ खेलों को राष्ट्र का सम्मान माना जाता है।

7. गद्यांश का उपयुक्त शीर्षक हो सकता है—

- (a) आपसी गुटबंदी (b) खेलों का गिरता स्तर  
(c) ओलंपिक पदक (d) राष्ट्रीय प्रतियोगिताएँ

उ.प्र.पु. कांस्टेबल 18.6.2018 (प्रथम पाली)

**Ans : (b)** उपर्युक्त गद्यांश का उपयुक्त शीर्षक— 'खेलों का गिरता स्तर' होगा।

8. खेलों के गिरते स्तर का कारण नहीं है—

- (a) दोषपूर्ण नीतियाँ  
(b) संघों की गुटबाजी  
(c) सुविधाओं का अभाव  
(d) खेलों के लिए राष्ट्रीय सम्मान

उ.प्र.पु. कांस्टेबल 18.6.2018 (प्रथम पाली)

**Ans : (d)** दिये गये विकल्पों में से 'खेलों के लिए राष्ट्रीय सम्मान' खेलों के गिरते स्तर का कारण नहीं है। शेष सभी खेलों के गिरते स्तर का कारण है।

9. खेलों पर नकारात्मक प्रभाव पड़ता है—

- (a) खिलाड़ियों को सुविधा देने से  
(b) अभ्यास करने से  
(c) आपसी गुटबंदी होने से  
(d) खिलाड़ियों को सम्मान देने से

उ.प्र.पु. कांस्टेबल 18.6.2018 (प्रथम पाली)

**Ans : (c)** खेलों पर आपसी गुटबंदी होने से नकारात्मक प्रभाव पड़ता है।

10. गद्यांश के अनुसार राष्ट्र की उपलब्धियों में नहीं है—

- (a) शिक्षा (b) स्वास्थ्य  
(c) खेल (d) कृषि

उ.प्र.पु. कांस्टेबल 18.6.2018 (प्रथम पाली)

**Ans : (c)** उपर्युक्त गद्यांश के अनुसार खेल क्षेत्र राष्ट्र की उपलब्धियों में अभी भी शामिल नहीं है।

निम्नलिखित गद्यांश को पढ़कर पूछे गए प्रश्न का उत्तर दीजिए—

भारत का गौरव बढ़ाने वाले महानुभावों में रवीन्द्रनाथ टैगोर का स्थान अग्रगण्य है। उनका जीवन सदैव प्रेरणादायी है। उनका जन्म 7 मई 1861 को कलकत्ता के एक बंगाली परिवार में हुआ था। उनके पिता का नाम देवेन्द्रनाथ और माता का नाम शारदा देवी था। उनके पिता ब्रह्म समाज के नेता थे। वे महान कवि, कहानीकार, गीतकार, चित्रकार, संगीतकार, नाटककार एवं सच्चे देशभक्त थे। उन्होंने 8 साल की छोटी उम्र में कविता लिखी तथा काबुलीवाला, मास्टर साहब, पोस्ट मास्टर जैसी अर्थस्पर्शी कहानियाँ हमें दी हैं। सन् 1878 में कानून की पढ़ाई के लिए लंदन गए लेकिन साहित्यप्रेमी रवीन्द्रनाथजी 1880 में बिना उपाधि (डिग्री) लिए वापस आ गए। प्रकृति के प्रेमी रवीन्द्रनाथजी ने शांतिनिकेतन की स्थापना की। 16 अक्टूबर 1905 को उनके नेतृत्व में कलकत्ता में रक्षाबंधन के उत्सव पर बंग-भंग आन्दोलन का आरम्भ हुआ। इसी आन्दोलन से भारत में स्वदेशी आन्दोलन का सूत्रपात हुआ। उनकी सबसे लोकप्रिय रचना गीतांजलि रही जिसके लिए 1913 में उन्हें नोबल पुरस्कार प्रदान किया गया। सन् 1919 में हुए जलियावाला हत्याकांड की उन्होंने भरपूर निन्दा की, उनका विरोध इतना तीव्र था कि उन्होंने 'नाइट हुड' उपाधि लौटा दी। भारत का राष्ट्रगान 'जन गण मन' एवं बांग्लादेश

का राष्ट्रीय गीत 'अमार सोनार बाँग्ला' उनकी ही रचना है। सर्वतोमुखी प्रतिभा रखने वाले रवीन्द्रनाथ जी का निधन 7 अगस्त 1941 में कलकत्ता में हुआ। उनका जीवन सदैव पथ प्रदर्शक है।

11. रवीन्द्रनाथ टैगोर का जन्म कब और कहाँ हुआ था?

- (a) 7 मई 1861 में कलकत्ता में  
(b) 2 अक्टूबर 1861 में गुजरात में  
(c) 14 नवम्बर 1869 में इलाहाबाद में  
(d) 5 सितम्बर 1889 में उत्तर प्रदेश में

उ.प्र.पु. कांस्टेबल 19.6.2018 (द्वितीय पाली)

**Ans : (a)** रवीन्द्र नाथ टैगोर का जन्म '7 मई 1861 ई.' में कलकत्ता में हुआ था।

12. उनके पिता कौन-से समाज के नेता थे?

- (a) ब्रह्म समाज (b) आर्य समाज  
(c) सत्यशोधक समाज (d) रामकृष्ण मिशन

उ.प्र.पु. कांस्टेबल 19.6.2018 (द्वितीय पाली)

**Ans : (a)** रवीन्द्र नाथ के पिता 'ब्रह्म समाज' के नेता थे।

13. 'जन गण मन' राष्ट्रगान के रचनाकार हैं :

- (a) रवीन्द्रनाथ टैगोर (b) बंकिम बाबू  
(c) हरिवंशराय बच्चनजी (d) सरोजिनी नायडू

उ.प्र.पु. कांस्टेबल 19.6.2018 (द्वितीय पाली)

**Ans : (a)** 'जन गण मन' भारत का राष्ट्रगान है, जिसके रचनाकार 'रवीन्द्रनाथ टैगोर' हैं।

14. 'नाइटहुड' की उपाधि रवीन्द्रनाथ ने क्यों लौटायी :

- (a) उन्हें वह उपाधि नहीं पसन्द थी।  
(b) जलियावाला बाग हत्याकांड के विरोध में लौटायी थी।  
(c) बंग-भंग के आन्दोलन के विरोध में  
(d) ब्रिटिश शासन ने उनसे ले ली

उ.प्र.पु. कांस्टेबल 19.6.2018 (द्वितीय पाली)

**Ans : (b)** रवीन्द्रनाथ ने 'नाइटहुड' की उपाधि जलियावाला बाग हत्याकाण्ड के विरोध में लौटायी थी।

15. रवीन्द्रनाथ टैगोर की कौन-सी रचना को नोबल पुरस्कार प्राप्त हुआ?

- (a) काबुलीवाला (b) मास्टर साहब  
(c) पोस्ट मास्टर (d) गीतांजलि

उ.प्र.पु. कांस्टेबल 19.6.2018 (द्वितीय पाली)

**Ans : (d)** रवीन्द्रनाथ टैगोर की रचना 'गीतांजलि' को 1913 में नोबल पुरस्कार प्राप्त हुआ था।

प्रश्न का उत्तर दिए गए गद्यांश के आधार पर दीजिये—

मोबाइल फोन के एक नहीं, अनेक लाभ हैं। मोबाइल फोन के प्रयोग से निजी जिंदगी के साथ-साथ व्यापार के क्षेत्र में व्यापक वृद्धि हुई है। आप अपने मोबाइल फोन के माध्यम से कहीं भी रहकर अपने कार्यों को पूरा कर सकते हैं। इसे हर समय अपने साथ रख पाने के कारण आप हर समय लोगों के संपर्क में रहते हैं। मोबाइल फोन के अनेक लाभों के साथ कुछ हानियाँ भी हैं। जहाँ यह सुखद है, वही दुःखद भी। जैसे आप यदि कुछ समय एकांत में बिताना चाहते हैं तो भी मोबाइल फोन उसमें खलल डाल सकता है। कई बार तो आप बहुत व्यस्त होते हैं और मोबाइल फोन के कारण व्यवधान पड़ जाता है। अर्थात् मोबाइल फोन का हर वक्त साथ रहना जहाँ लाभकारी है, वही यह परेशानियों का कारण भी बन जाता है। लेकिन हर सिक्के के दो पहलू होते हैं। अगर हमें मोबाइल फोन के लाभ उठाने हैं तो कुछ परेशानियाँ भी उठानी पड़ेंगी। वैसे मोबाइल फोन के प्रयोग से हमें

लाभ ही अधिक हैं। बस, हमें इसके प्रयोग में कुछ सावधानियाँ अवश्य बरतनी चाहिए।

**16. कार्य के संदर्भ में मोबाइल फोन की उपयोगिता है—**

- कहीं भी रहकर कार्य पूर्ण कर सकना
- खूब बातें कर सकना
- नेट का कुशल प्रयोग कर सकना
- पैसों का लेनदेन कर सकना

**उ.प्र.पु. कांस्टेबल 25.10.2018**

**Ans. (a) :** दिये गये गद्यांश के अनुसार कार्य के संदर्भ में मोबाइल फोन की उपयोगिता यह है कि 'कहीं भी रहकर कार्य पूर्ण किया जा सकता है।'

**17. मोबाइल फोन जहाँ सुखद है वहीं—**

- संतोषजनक भी है
- आरामदायक भी है
- दुःखद भी है
- सुखकारी भी है

**उ.प्र.पु. कांस्टेबल 25.10.2018**

**Ans. (c) :** गद्यांशानुसार मोबाइल फोन जहाँ सुखद है, वहीं दुःखद भी है। मोबाइल फोन के प्रयोग से हमें लाभ के साथ-साथ कुछ हानि भी होती है।

**18. व्यस्तता की स्थिति में मोबाइल फोन के कारण क्या हो जाता है?**

- लाभ हो जाता है
- सहायता मिल जाता है
- आराम मिल जाता है
- व्यवधान उत्पन्न हो जाता है

**उ.प्र.पु. कांस्टेबल 25.10.2018**

**Ans. (d) :** गद्यांश के अनुसार व्यस्तता की स्थिति में मोबाइल फोन के कारण व्यवधान उत्पन्न होता है।

**19. गद्यांश का उचित शीर्षक होगा—**

- हमारा मोबाइल
- फोन की हानि
- फोन के लाभ
- मोबाइल फोन

**उ.प्र.पु. कांस्टेबल 25.10.2018**

**Ans. (d) :** गद्यांश का उचित शीर्षक 'मोबाइल फोन' है।

**20. मोबाइल फोन के प्रयोग में सावधानी बरतने से क्या होगा?**

- लाभ
- हानि
- धन प्राप्ति
- परेशानी

**उ.प्र.पु. कांस्टेबल 25.10.2018**

**Ans. (a) :** दिये गये गद्यांश के अनुसार मोबाइल फोन के प्रयोग में सावधानी बरतने पर लाभ होता है।

**प्रश्न का उत्तर दिए गए गद्यांश के आधार पर दीजिये—**

विश्व की कोई भी ऐसी सभ्यता नहीं है, जिसने वनों के मूल्य को न आँका हो। वन विभिन्न प्रकार के पशु पक्षियों तथा प्रजातियों के लिए एकमात्र आश्रय स्थल थे और आज भी हैं। वनों के निरंतर घटने से इनके संरक्षण की आवश्यकता पड़ी। आज भी वन संरक्षण की आवश्यकता पहले जैसे ही बनी हुई है। वनों में उगे पेड़ पौधे हमारी ईंधन की समस्या का समाधान करते हैं। इनसे हमें इमारतें, फर्नीचर आदि बनाने के लिए कई प्रकार की लकड़ियाँ प्राप्त होती ही हैं। साथ ही कागज बनाने के लिए कच्ची सामग्री भी उपलब्ध होती है, परंतु इन्हें काटने के साथ साथ इनका संरक्षण भी आवश्यक है। पेड़ पौधे वर्षा कराने में सहायक बनकर पर्यावरण की रक्षा करते हैं, वहीं इनमें

कार्बन डाइऑक्साइड जैसी विषैली गैस को सोखने की क्षमता भी होती है, जिससे हवा में गैसों का संतुलन बना रहता है। ऐसा करके वे हमारी पृथ्वी को सुरक्षित रखते हैं।

पर्यावरण की सुरक्षा के साथ-साथ हमारी सिंचाई और पेयजल की समस्या का समाधान भी वनों के संरक्षण से ही संभव हो सकता है। वनों के कारण ही नदियाँ अपने भीतर जल की अमृतधार संजोकर प्रवाहित हो रही हैं।

**21. वनों का मूल्य आँकने का अर्थ है—**

- वनों का महत्व समझना
- वनों को अत्यधिक काटना
- वनों को बेचना
- वन लगाना

**उ.प्र.पु. कांस्टेबल, 26.10.2018 (प्रथम पाली)**

**Ans. (a) :** उपर्युक्त गद्यांश के अनुसार वनों का मूल्य आँकने का अर्थ इनके महत्व को समझना है।

**22. आश्रय स्थल से अभिप्राय है—**

- भोजन का स्थान
- घूमने का स्थान
- रहने का स्थान
- आश्रम का स्थान

**उ.प्र.पु. कांस्टेबल, 26.10.2018 (प्रथम पाली)**

**Ans. (c) :** आश्रय स्थल से अभिप्राय है 'रहने का स्थान।' वन भिन्न-भिन्न प्रजातियों के रहने का स्थान है।

**23. वनों के संरक्षण से अभिप्राय है—**

- वनों को काटना
- वनों को फैलाना
- वनों को साफ करना
- वनों को बचाना

**उ.प्र.पु. कांस्टेबल, 26.10.2018 (प्रथम पाली)**

**Ans. (d) :** वन संरक्षण का अभिप्राय 'वनों को काटने से बचाना' है।

**24. वन पर्यावरण की रक्षा किस प्रकार करते हैं?**

- तेज हवाएँ चलाकर
- छाया देकर
- वर्षा कराने में सहायक बनकर
- लकड़ी देकर

**उ.प्र.पु. कांस्टेबल, 26.10.2018 (प्रथम पाली)**

**Ans. (c) :** वन वर्षा कराने में सहायक बनकर पर्यावरण की रक्षा करते हैं। ईंधन के लिये वनों से सूखी लकड़ियाँ भी प्राप्त होती हैं।

**25. नदियों में जल धारा किसके कारण प्रवाहित हो रही है?**

- वनों के
- धरती के
- किसानों के
- समुद्रों के

**उ.प्र.पु. कांस्टेबल, 26.10.2018 (प्रथम पाली)**

**Ans. (a) :** वनों के कारण ही नदियाँ अपनी भीतर जल की अमृतधारा संजोकर प्रवाहित हो रही हैं।

**निर्देश-निम्नांकित पंक्तियों के संबंध में उत्तर दीजिए।**

अति मलीन, वृषभानु कुमारी।

अधमुख रहित, उरध नहीं चितवत्, ज्यों गथ हारे थकित जुआरी।  
छूटे चिकुर बदन कुम्हिलानो, ज्यों नलिनी हिसकर की मारी।।

**26. 'चिकुर' का अर्थ है—**

- प्रिय
- प्राण
- हाथ
- बाल

**उ.प्र. उपनिरीक्षक, 2001**

**Ans : (d)** 'चिकुर' शब्द का अर्थ 'बाल' होता है। अन्य सभी विकल्प अर्थ की दृष्टि से तर्क संगत नहीं हैं।

27 अंतिम रेखांकित पंक्ति में अलंकार है-

- (a) उपमा (b) रूपक  
(c) उत्प्रेक्षा (d) अनुप्रास

उ.प्र. उपनिरीक्षक, 2001

**Ans : (a)** रेखांकित पंक्ति में उपमा अलंकार है। जहाँ समान धर्म, स्वभाव, शोभा, गुण आदि के आधार पर एक वस्तु की तुलना दूसरी वस्तु से की जाती है, वहाँ 'उपमा अलंकार' होता है अर्थात् दो वस्तुओं में समान गुण धर्म के प्रतिपादन को उपमा अलंकार कहते हैं।

28. उपर्युक्त पंक्तियों में रस है-

- (a) हास्य (b) करुण  
(c) विप्रलम्भ शृंगार (d) संयोग शृंगार

उ.प्र. उपनिरीक्षक, 2001

**Ans : (c)** प्रस्तुत पंक्तियों में 'विप्रलम्भ शृंगार रस' है। जहाँ रति नामक भाव प्रकर्ष को प्राप्त करे, लेकिन अभीष्ट को न पा सके, वहाँ विप्रलम्भ शृंगार रस या वियोग शृंगार होता है।

29. 'गथ' से तात्पर्य है-

- (a) गाथा (b) युद्ध  
(c) दांव (d) हार जाना

उ.प्र. उपनिरीक्षक, 2001

**Ans : (c)** 'गथ' का तात्पर्य 'दांव' से है।

30. वृषभानुकुमारी से तात्पर्य है-

- (a) यमुना (b) सीता  
(c) उर्मिला (d) राधा

उ.प्र. उपनिरीक्षक, 2001

**Ans : (d)** 'वृषभानुकुमारी' का तात्पर्य 'राधा' से है।

निर्देश-निम्नांकित पंक्तियों के संबंध में उत्तर दीजिए।

31. "दिवसावसान का समय

मेघमय आसमान से उतर रही है  
वह संध्या-सुंदरी परी सी  
धीरे-धीरे-धीरे।"

उपर्युक्त पंक्तियों में अलंकार है-

- (a) उपमा (b) रूपक  
(c) मानवीकरण (d) उपर्युक्त सभी

उ.प्र. उपनिरीक्षक, 2001

**Ans : (c)** प्रस्तुत पंक्ति में 'मानवीकरण अलंकार' है। जहाँ किसी निर्जीव वस्तु को सजीव रूप में वर्णित किया जाता है, वहाँ मानवीकरण अलंकार होता है।

32. उपर्युक्त पंक्तियों के रचयिता हैं-

- (a) सुमित्रा नंदन पंत (b) सूर्यकान्त त्रिपाठी 'निराला'  
(c) रामधारी सिंह दिनकर (d) महादेवी वर्मा

उ.प्र. उपनिरीक्षक, 2001

**Ans : (b)** प्रस्तुत पंक्तियों के रचयिता सूर्यकान्त त्रिपाठी 'निराला' जी हैं। यह पंक्तियाँ इनके द्वारा रचित 'परिमल' के 'सांध्य गीत' से उद्धृत हैं।

33. 'दिवसावसान' का अर्थ है-

- (a) दिवस का अवसान (b) दिवा स्वप्न  
(c) दिवस का अंत (d) संध्या

उ.प्र. उपनिरीक्षक, 2001

**Ans : (d)** 'दिवसावसान' का सही अर्थ 'संध्या' है।

निर्देश- गद्यांश में दिए गए रिक्त स्थानों के लिए उनके सम्मुख अंकित संख्या में से सही विकल्प का चयन कीजिए।

अनंत जलराशि का भार वहन करने वाली नदियाँ प्रभात से संध्या तक अनवरत रूप से एक स्थान से दूसरे स्थान तक .....(34) क्यों? केवल दूसरों के कल्याण के लिए। वृक्ष स्वयं धूप सहन करते हैं, परन्तु पथिकों को छाया ....(35) मेघ जल बरसा कर धरती को हरा-भरा कर...(36) किंतु बदले में कुछ नहीं मांगते हैं। भारतीय संस्कृति की पृष्ठभूमि में मानव मात्र के कल्याण की....(37) मानव जीवन की सार्थकता इसी में है कि मानव अपने कल्याण के साथ दूसरों के कल्याण के.....(38)।

34. (a) प्रवाहित होते रहते हैं  
(b) प्रवाहित होती रहती हैं  
(c) प्रवाहित होती रहती थी  
(d) प्रवाहित होती रहेंगी

उ.प्र. उपनिरीक्षक, 2001

**Ans : (b)** रिक्त स्थान की जगह प्रभावित होती रहती हैं' भरा जायेगा।

35. (a) प्रदान करते हैं (b) प्रदान करते रहे हैं  
(c) प्रदान करते रहेंगे (d) प्रदान करेंगे

उ.प्र. उपनिरीक्षक, 2001

**Ans : (a)** दिए एक विकल्पों में रिक्त स्थान की जगह पर 'प्रदान करते हैं'। पूर्ण वाक्य 'वृक्ष स्वयं धूप सहन करते हैं, परन्तु पथिकों को छाया प्रदान करते हैं।'

36. (a) अन्न उगाते थे (b) अन्न उगाते रहते हैं  
(c) अन्न उगाते हैं (d) अन्न उगायेंगे

उ.प्र. उपनिरीक्षक, 2001

**Ans : (c)** रिक्त स्थान की जगह 'अन्न उगाते हैं' तर्कसंगत है।

37. (a) भावना प्रवाहित है (b) भावना निहित है  
(c) भावना संश्लेषित है (d) भावना सारगर्भित थी

उ.प्र. उपनिरीक्षक, 2001

**Ans : (b)** रिक्त स्थान की जगह 'भावना निहित है' तर्कसंगत है।

38. (a) विषय में भी सोचें (b) विषय में ही सोचें  
(c) विषय में ही सोचता रहे (d) विषय में सोचा करे

उ.प्र. उपनिरीक्षक, 2001

**Ans : (a)** रिक्त स्थान की जगह 'विषय में भी सोचें' तर्क संगत है।

नीचे दिए गए गद्यांश को ध्यानपूर्वक पढ़िये तथा संबंधित प्रश्नों के उत्तर दीजिए।

बहुत से लोगों से मित्रता करना भी ठीक नहीं है, क्योंकि सच्ची और आदर्श मैत्री एक-दो से ही संभव है। यह भी ध्यान रखना चाहिए कि किसी को भी अपने प्रेम और विश्वास में लेने से पहले खूब जाँच-परख लेना चाहिए और फिर धीरे-धीरे निरंतर अपने प्रेम को प्रगाढ़ता प्रदान करते रहना चाहिए। प्रसिद्ध विद्वान ड्यूमाज का पक्की मित्रता का मंत्र बताते हुए कहना है कि मनुष्य जो स्वयं करे, उसे भूल जाए और उसका मित्र उसे सदैव याद रखे। मित्रता का यही आधार है। मिलने पर मित्र का आदर करना, पीठ पीछे उसकी प्रशंसा करना तथा आवश्यकता के समय उसकी सहायता करना ही मित्रता को स्थाई करने का मंत्र है।

39. गद्यांश का उपयुक्त शीर्षक चुनिए।

- (a) सच्ची मित्रता (b) मित्रता का आधार  
(c) प्रेस और विश्वास (d) मित्र

UPSI Batch - III 22 Dec.2017

Ans. (a) : गद्यांश का उपयुक्त शीर्षक सच्ची मित्रता होगा।

40. 'प्रशंसा' शब्द का विलोम है।

- (a) आदर (b) आलोचना  
(c) निंदा (d) बुराई

UPSI Batch - III 22 Dec.2017

Ans. (c) : प्रशंसा शब्द का विलोम निंदा होगा। आदर का विलोम 'निरादर' तथा बुराई का विलोम 'अच्छाई' होगा।

41. ड्यूमाज ने मित्रता का क्या मंत्र बताया है।

- (a) मित्र द्वारा की गई भलाई को भूल जाना।  
(b) अपने द्वारा की गई भलाई को याद रखना।  
(c) अपने द्वारा की गई भलाई का बयान रखना।  
(d) मित्र द्वारा की गई भलाई को सदैव याद रखना।

UPSI Batch - III 22 Dec.2017

Ans. (d) : ड्यूमाज ने मित्रता का मंत्र 'मित्र द्वारा की गयी भलाई को सदैव याद रखना' बताया है।

दिए गए गद्यांश को ध्यानपूर्वक पढ़िए तथा प्रश्न के उत्तर दीजिए-

रामभक्ति शाखा के सर्वाधिक प्रसिद्ध संतकवि तुलसीदास हैं। उन्होंने समाज और जन-जीवन में फैल रहे अनाचार को रोकने के लिए राम के ऐसे आदर्श रूप को प्रस्तुत किया, जो व्यक्ति, परिवार, समाज और राजनीति में आदर्श मर्यादाओं की स्थापना करते हैं; जो जीवन के विरोधों में समन्वय का सन्देश देते हैं। भारतीय समाज ऐसे राम को पाकर मध्ययुग की इस बर्बरता में भी जीवित रह सका। जो व्यक्ति, परिवार, समाज और राजनीति में आदर्श मर्यादाओं की स्थापना करते हैं; जो जीवन के विरोधों में समन्वय का सन्देश देते हैं।

42. उपर्युक्त वाक्य में किन-किन विराम चिह्नों का प्रयोग किया गया है?

- (a) अल्पविराम, प्रश्नवाचक, पूर्णविराम  
(b) लाघवचिह्न, काकपाद, अल्पविराम  
(c) अर्धविराम, अल्पविराम, पूर्णविराम  
(d) अर्धविराम, पूर्णविराम, अवतरण

UPSI Batch - I 22 Dec.2017

Ans. (c) : उपर्युक्त पंक्तियों में अल्प विराम (,), अर्धविराम (;) तथा पूर्णविराम (।) के चिह्नों का प्रयोग किया गया है।

43. संत कवि ने किसके जीवन पर रचना की है?

- (a) राम (b) कृष्ण  
(c) तुलसी (d) शिव

UPSI Batch - I 22 Dec.2017

Ans. (a) : संत कवि तुलसीदास ने राम के जीवन पर रचना की है, जिसका नाम 'रामचरितमानस' है।

44. "बर्बरता" शब्द का समानार्थी होगा?

- (a) अस्तित्व (b) अत्यंत  
(c) निर्माणाधीन (d) नृशंसता

UPSI Batch - I 22 Dec.2017

Ans. (d) : बर्बरता का समानार्थी शब्द 'नृशंसता' है।

गद्यांश के आधार पर प्रश्नों के उत्तर दीजिए।

विज्ञापन आज के औद्योगिक युग में बहुत महत्व रखते हैं। व्यापारी के नजरिए से भी और आम जनता के दृष्टिकोण से भी। विज्ञापन व्यापारी को लाभ देने के प्रयत्न हेतु तैयार किये जाते हैं। जबकि विज्ञापनों पर होने वाला संपूर्ण खर्च उपभोक्ताओं पर ही परोक्ष रूप से पड़ता है। वस्तु की लागत बढ़ जाने से उसके मूल्य में भी वृद्धि हो जाती है।

45. किसके द्वारा उपभोक्ताओं का परोक्ष रूप से शोषण किया जा रहा है?

- (a) विज्ञापन (b) वस्तु  
(c) कर्ज (d) व्यापारी

UPSI Batch - III 21 Dec.2017

Ans. (a) : गद्यांशानुसार विज्ञापन द्वारा उपभोक्ताओं का परोक्ष रूप से शोषण किया जा रहा है।

46. विज्ञापन किसके लिए लाभदायक है?

- (a) बाजार (b) व्यापारी  
(c) आर्थिक लाभ (d) उपभोक्ता

UPSI Batch - III 21 Dec.2017

Ans. (b) : गद्यांश के अनुसार विज्ञापन व्यापारी के लिए लाभदायक है।

47. आज के औद्योगिक युग में किसका महत्व बढ़ता जा रहा है?

- (a) विज्ञापन के प्रचार प्रसार का  
(b) वस्तुओं की गुणवत्ता का  
(c) वस्तुओं की लागत का  
(d) वस्तुओं के मूल्य का

UPSI Batch - III 21 Dec.2017

Ans. (a) : आज के औद्योगिक युग में 'विज्ञापनों के प्रचार-प्रसार का' महत्व बढ़ता जा रहा है।

नीचे दिए गये गद्यांश को ध्यान पूर्वक पढ़िये तथा संबंधित प्रश्नों के उत्तर दीजिए।

भारत में हमेशा शिक्षा को महत्ता दी जाती है, और यहाँ की शिक्षा व्यवस्था प्राचीन काल से ही वैदिक शिक्षा पद्धति पर चलती रही है। भारत की शिक्षा व्यवस्था का मुख्य उद्देश्य केवल ज्ञान बढ़ाना नहीं था बल्कि ऐसे जीवन की व्यवस्था करना था जिसमें स्वयं के बारे में सम्पूर्ण शिक्षा दी जाती थी। गुरुकुल व्यवस्था में गुरु और शिष्य व्यवस्था के अंतर्गत शिष्य एक व्यवस्थित अनुशासन के अंतर्गत अपने जीवन के उद्देश्यों के हिसाब से पढ़ते थे।

दुनिया का पहला विश्वविद्यालय भी सन 700 बी.सी. में तक्षशिला में बनाया गया था। नालंदा या नालंदा महावीर विश्वविद्यालय ईसा पूर्व चौथी सदी में स्थापित किया गया और यह अपने समय का बहुचर्चित एवं विश्व के महानतम विश्वविद्यालयों में एक था। अपने समय में नालंदा विश्वविद्यालय में लगभग 10000 विद्यार्थी तथा 2000 शिक्षक हुआ करते थे, और नालंदा विश्वविद्यालय में भौतिकी, दर्शनशास्त्र, सांख्य शास्त्र, योग शास्त्र, वेद साथ ही बौद्ध धर्म शास्त्र और विदेश नीतियां पढ़ाई जाती थी। नालंदा विश्वविद्यालय चीन, इंडोनेशिया, कोरिया, जापान, पेरिस, टर्की और विश्व के अलग-अलग देशों के विद्यार्थियों के लिए आकर्षण का केन्द्र था जो भारत की राष्ट्रीय प्रगति में सहायक हुआ। भारत के विद्वानों जैसे चरक और सुश्रुत, भास्कराचार्य, चाणक्य, पतंजलि और वात्स्यायन और कई सारे विद्वानों ने इस दुनिया को गणित, खगोल विद्या, भौतिकी, रसायन

शास्त्र, चिकित्सा शास्त्र, कला, यांत्रिकी और निर्माण तकनीकी, निर्माण यांत्रिकी और वास्तुकला, पोत निर्माण और जल पर्यटन, खेल और खेलने के तरीकों में अपना सहयोग दिया है। आजादी के समय गोखले, राजा राम मोहन राय, पंडित मदन मोहन मालवीय और गाँधीजी ने देश के लोगों की उचित शिक्षा हेतु बहुत काम किये हैं।

आजादी के बाद से ही शिक्षा व्यवस्था सुधार हमेशा से ही राष्ट्र की प्राथमिकता रही है। इन व्यवस्थाओं में सुधार के लिए उनके नीति नियमों को बनाने के लिए, समय-समय पर अलग-अलग सरकारों द्वारा विभिन्न आयोगों की स्थापना भी की गई है, जिनमें से कुछ हैं: विश्वविद्यालय शिक्षा आयोग (1948-49), माध्यमिक शिक्षा आयोग (1952-66), शिक्षा आयोग (1964-66), और राष्ट्रीय शिक्षा आयोग-प्रथम और द्वितीय (1983-85)।

**48. भारतीय शिक्षा व्यवस्था का मुख्य उद्देश्य क्या था?**

- (a) यांत्रिकी एवं वास्तुकला को बढ़ाना  
(b) जीवन की व्यवस्था  
(c) वैदिक शिक्षा  
(d) अनुशासन

**UPSI Batch - II 21 Dec.2017**

**Ans. (b) :** भारतीय शिक्षा व्यवस्था का मुख्य उद्देश्य ऐसे जीवन की व्यवस्था करना था, जिसमें स्वयं के बारे में सम्पूर्ण शिक्षा दी जाती थी।

**49. चरक और सुश्रुत ने भारतीय शिक्षा व्यवस्था में अपना योगदान किस क्षेत्र में दिया?**

- (a) गणित (b) वास्तुकला  
(c) चिकित्सा विज्ञान (d) भौतिकी

**UPSI Batch - II 21 Dec.2017**

**Ans. (c) :** चरक एवं सुश्रुत ने भारतीय शिक्षा व्यवस्था में अपना योगदान 'चिकित्सा विज्ञान के क्षेत्र' में दिया था। चरक का सम्बन्ध चरक संहिता से है। चरक कनिष्क के शासन काल में थे।

**50. भारतीय शिक्षा पद्धति निम्न में से किस परम्परा से आरम्भ होती है?**

- (a) गुरुकुल परम्परा (b) आध्यात्मिक परम्परा  
(c) राष्ट्र हित शिक्षा परम्परा (d) एक गुरु शिष्य परम्परा

**UPSI Batch - II 21 Dec.2017**

**Ans. (d) :** भारतीय शिक्षा पद्धति 'एक गुरु शिष्य परम्परा' से आरम्भ होती है।

**नीचे दिए गए गद्यांश को ध्यान पूर्वक पढ़िये तथा संबंधित प्रश्नों के उत्तर दीजिए।**

विपत्ति केवल डरपोक व्यक्ति को ही भयभीत करती है। कायर विपत्ति से डरकर अपने पाँव मार्ग से पीछे खींच लेता है, लेकिन वीर पुरुष घबराने नहीं। वे अपना धैर्य और संयम बनाए रखते हैं। वे आने वाली विघ्न-बाधाओं के सामने चढ़ान की तरह अडिग खड़े रहते हैं। वीर पुरुष विकट परिस्थितियों में भी संकटों से संघर्ष करते हैं और उनसे बाहर निकलने का रास्ता ढूँढ निकालते हैं। वे संकटों पर विजय हासिल करके ही दम लेते हैं। वीर पुरुष संकटों से कभी प्रभावित नहीं होते। वे संकटों में न तो कभी उफ करते हैं और न ही संकटों के सामने कभी झुकते हैं। मंजिल की राह में आने वाली विघ्न-बाधाओं को जड़ से समाप्त कर उन पर विजय पाने के लिए वे निरंतर प्रयत्न करते रहते हैं।

**51. "वे धैर्य और संयम बनाए रखते हैं।" इस वाक्य का काल पहचानिए—**

- (a) सामान्य भूतकाल (b) अपूर्ण वर्तमान काल  
(c) सामान्य वर्तमान काल (d) पूर्ण वर्तमान काल

**UPSI Batch - I 21 Dec.2017**

**Ans : (c)** "वे धैर्य और संयम बनाए रखते हैं" इस वाक्य में 'सामान्य वर्तमान काल' प्रयुक्त हुआ है। जिस क्रिया का होना या करना वर्तमान समय में ही मालूम हो, उसे 'सामान्य वर्तमान काल' कहते हैं।

**गद्यांश के आधार पर प्रश्नों के उत्तर दीजिए—**

रस के मूल भाव को स्थायी भाव कहते हैं। यह चित्त का स्थायी मनोविकार है, जो विरोधी अथवा अविरोधी, प्रतिकूल अथवा अनुकूल दोनों प्रकार की स्थितियों को आत्मसात कर निरंतर विराजमान रहता है। प्रत्येक रस के पृथक्-पृथक् स्थायी भाव होते हैं। विभाव, अनुभाव तथा व्यभिचारी भावों से घिरे स्थायी भाव ही रस दशा को प्राप्त करते हैं।

**52. प्रत्येक रस के भाव कैसे होते हैं?**

- (a) स्थायी (b) व्यभिचारी  
(c) अस्थायी (d) अनुभाव

**UPSI Batch - III 20 Dec.2017**

**Ans : (a)** प्रत्येक रस के भाव 'स्थायी' होते हैं; जो विभाव, अनुभाव और व्यभिचारी भावों के संयोग से रस की अवस्था को प्राप्त करते हैं।

**53. .... 'स्थायी भाव' कहलाता है। रिक्त स्थान की पूर्ति करें।**

- (a) चित्त का स्थायी मनोविकार  
(b) प्रतिकूल तथा अनुकूल स्थितियाँ  
(c) रस का मूलभाव  
(d) विरोधी - अविरोधी दशा

**UPSI Batch - III 20 Dec.2017**

**Ans : (c)** 'रस का मूलभाव' स्थायी भाव कहलाता है। यह चित्त का स्थायी मनोविकार है।

**54. 'मनोविकार' शब्द का उचित संधि-विच्छेद छाँटिए।**

- (a) मनो: + विकार (b) मनो + विकार  
(c) मन + विकार (d) मन: + विकार

**UPSI Batch - III 20 Dec.2017**

**Ans : (d)** मनोविकार का सन्धि विच्छेद 'मन: + विकार' होता है। यह विसर्ग संधि का उदाहरण है।

**55. संचारी भावों की संख्या ..... होती है। रिक्त स्थान की पूर्ति करें।**

- (a) पैंतीस (b) चालीस  
(c) तीस (d) तैंतीस

**UPSI Batch - III 20 Dec.2017**

**Ans : (d)** संचारी भावों की संख्या 'तैंतीस' होती है।

**गद्यांश को ध्यानपूर्वक पढ़ें और उचित उत्तर का चयन करें।**

आज संसार में सभी किसी न किसी विडम्बना से त्रस्त हैं और जब लोग त्रस्त हों, पराजित हों या शोकग्रस्त हों तभी उन्हें हमारी सहानुभूति, सहायता, प्रोत्साहन की जरूरत होती है। परेशानी से

जूझते-जूझते उनका आत्मविश्वास लड़खड़ा जाता है। उस समय उनकी खिल्ली उड़ाने का या उनकी परेशानी का मजा लूटने का मोह हमें रोकना चाहिए उन्हें सहारा देना चाहिए, उनकी हिम्मत बढ़ानी चाहिए। जो ऐसा करते हैं वे उनके हृदय में हमेशा के लिए स्थान प्राप्त कर लेते हैं। अपनी लोकप्रियता की परिधि विस्तृत करते हैं।

दूसरों के सुख-दुख में सच्चे अंतःकरण से दिलचस्पी लेना अच्छे संस्कार का लक्षण तो है, साथ ही व्यवहार कुशलता का भी है जो लोगों को हमारी ओर आकर्षित करती है। हाँ, इसमें दिखावा, बनावटीपन और ऊपरी शिष्टाचार नहीं होना चाहिए। जो भावना सच्ची होती है, हृदय से निकलती है, वही हृदय को बांध भी सकती है।

**56. किसकी लोकप्रियता बढ़ती है?**

- जो हृदय में स्थान बना लेते हैं।
- जो आत्म-विश्वास से आगे बढ़ते हैं।
- जो त्रस्त, पराजित हैं।
- जो त्रस्त लोगों को सहारा देते हैं, हिम्मत बढ़ाते हैं।

**UPSI Batch - II 20 Dec.2017**

**Ans. (d) :** जो त्रस्त लोगों को सहारा देते हैं, हिम्मत बढ़ाते हैं उनकी लोक प्रियता बढ़ती है।

**57. अच्छे संस्कार का क्या लक्षण है?**

- दूसरों को अपनी ओर आकर्षित करना।
- दूसरों के बुरे समय में तहे दिल से मदद करना।
- दिलचस्पी से अपना काम करना।
- ऊँची उड़ान भरना।

**UPSI Batch - II 20 Dec.2017**

**Ans. (b) :** दूसरे के बुरे समय में तहे दिल से मदद करना अच्छे संस्कार का लक्षण है।

**58. गद्यांश का उपयुक्त शीर्षक हो सकता है .....**

- शिष्टाचार
- लोकप्रियता
- आत्म-विश्वास
- व्यवहार कुशलता

**UPSI Batch - II 20 Dec.2017**

**Ans. (d) :** 'व्यवहार कुशलता' गद्यांश का उचित शीर्षक होगा।

**59. सूरदास और नंददास की काव्य रचनाओं की भाषा शैली कौन सी थी?**

- संस्कृत
- ब्रजभाषा
- खड़ी बोली
- प्राकृत

**UPSI Batch - II 20 Dec.2017**

**Ans. (b) :** सूरदास और नन्ददास की रचनाओं में ब्रजभाषा का प्रयोग किया गया है। ये अष्टछाप के कवि थे।

**नीचे दिए गए गद्यांश को ध्यानपूर्वक पढ़िए तथा प्रश्न के उत्तर दीजिए।**

सामाजिक एवं आर्थिक दुर्बलताओं को दूर करने के लिए राजनीतिक अधिकार प्राप्त करने के लिए विज्ञापन का जितना प्रयोग हो रहा है, उससे कहीं ज्यादा अपने मालों की बिक्री के लिए हो रहा है। इसके द्वारा भावात्मक दोहन बहुत धूर्तता के साथ होता है। एक कंपनी दूसरे के बाजार को हड़पने के लिए विभिन्न तिकड़मों का सहारा लेती है। अंग-प्रदर्शन का बढ़ना विज्ञापन की अनैतिकता की परकाष्ठा है। युवाओं पर इसका बहुत बुरा असर पड़ता है। देश का भविष्य तिमिर लोक में गुम हो जाए-यह सोची-समझी साजिश है इस उपभोक्तावादी, पूंजीवादी संस्कृति के नायाब तरीके के विज्ञापन की।

**60. उपर्युक्त गद्यांश का मूल तत्व क्या है?**

- राजनीतिक अधिकार का इस्तेमाल।
- पूँजीवाद को बढ़ावा।
- विज्ञापन के बढ़ते फैशन को बढ़ावा।
- उपभोक्ताओं को विज्ञापन छल और फरेब से अवगत कराना।

**UPSI Batch - I 20 Dec.2017**

**Ans. (d) :** उपभोक्ताओं को विज्ञापन छल और फरेब से अवगत कराना गद्यांश का मूल तत्व है।

**61. सामाजिक और आर्थिक दुर्बलताओं का मुख्यतः किसलिए उपयोग किया जा रहा है?**

- उत्पादन की अत्यधिक बिक्री करने।
- भावात्मक क्षति करने।
- तिकड़मों का सहारा लेने।
- अत्यधिक विज्ञापन द्वारा उत्पादन की जानकारी पाने।

**UPSI Batch - I 20 Dec.2017**

**Ans. (a) :** सामाजिक व आर्थिक दुर्बलताओं का मुख्यतः 'उत्पादन की अत्यधिक बिक्री करने हेतु' उपयोग किया जाता है।

**62. इस गद्यांश का शीर्षक क्या है?**

- सांस्कृतिक अस्मिता और विज्ञापन
- विज्ञापन दाताओं की सोची-समझी योजनाएं
- पूँजीवाद और विज्ञापन
- बाजारू संस्कृति

**UPSI Batch - I 20 Dec.2017**

**Ans. (a) :** 'सांस्कृतिक अस्मिता और विज्ञापन' इस गद्यांश का उचित शीर्षक है।

**गद्यांश पढ़ें एवं निम्नलिखित प्रश्नों का उत्तर दें:**

'घर में घर के आदमी का सम्मान प्रायः कम ही होता है। तभी तो कहा गया है कि 'घर का जोगी जोगड़ा आन गाँव का सिद्ध'। जो घर में घुसा रहता है वह कुछ नहीं कर सकता, जो घर से बाहर निकलता है वही दुनिया को समझता और नापता है। घर के आदमी को घर से बाहर करना खतरनाक भी होता है, वह घर के गुप्त रहस्य बाहर कर सकता है। 'घर का भेदी लंका ढाये' का उदाहरण हमारे सामने है। 'जाहि निकारयो गेह ते कस न भेद कहि देय' यदि विभीषण ने रहस्य न बताया होता तो रावण का विनाश कठिन हो जाता। इसलिये घर बनाना और घर की निभाना भले आदमियों का आचरण माना जाता है। जो लोग घर की चुकाने के दाँव में रहते हैं वे विश्वसनीय नहीं माने जा सकते। हर माता-पिता संतान से यही अपेक्षा करते हैं कि वे अपने आचरणों से घर की लाज बनाये रखेंगे। घर की प्रतिष्ठा बढ़ायेंगे। घर परिवार का नाम ऊँचा करेंगे। जिस घर का झण्डा ऊँचा होता है उसका प्रभाव और सम्मान भी व्यापक होता है।

**63. घर के आदमी को घर से बाहर करना खतरनाक भी होता है, क्योंकि .....**

- यह दुनिया को नाप न पाएगा।
- वह घर चुकाने के दाँव में रहता है।
- वह घर के रहस्य बाहर कर सकता है।
- वह घर की लाज न रख पाएगा।

**UPSI Batch - III 19 Dec.2017**

**Ans. (c) :** घर के आदमी को घर से बाहर करना खतरनाक भी होता है, क्योंकि वह घर के गुप्त रहस्य बाहर कर सकता है। कहा भी गया है, 'घर का भेदी लंका ढाये'।

निम्नलिखित गद्यांश को पढ़कर प्रश्नों के उत्तर दीजिये।

बचपन का नाम नरेंद्रनाथ। ज्ञान, विज्ञान और तर्कशक्ति से सम्पन्न युवक। श्री रामकृष्ण परमहंस के शिष्य विवेकानंद। कर्मठ, साहसी जुझारू एवं ओजस्वी युग पुरुष। धर्म के पुनर्जागरण का बीड़ा उठाकर जब विवेकानंद ने सर्वधर्म सम्मेलन में शिकागो में भाषण दिया तो समस्त जनता मंत्रमुग्ध हो गई। उन्होंने दावा किया कि वेदांत दर्शन ही सर्वोच्च दर्शन है। उन्नीसवीं सदी के अन्त तक जो लड़ाई धर्म के क्षेत्र में लड़ी जा रही थी कालान्तर में उसने स्वदेशी आन्दोलन का रूप धारण कर लिया। 1908 से गुप्त क्रांति के जो संगठन बने, उनकी मुख्य प्रेरणा भी विवेकानंद की शिक्षाएँ थी। विवेकानंद ने भारत के उत्थान में महत्वपूर्ण भूमिका निभाई थी।

64. 'बीड़ा उठाना', इस मुहावरे का क्या अर्थ है?

- (a) संभाल लेना (b) पूरा करना  
(c) संकल्प करना (d) सोच लेना

UPSI Batch - II 19 Dec.2017

Ans : (c) "बीड़ा उठाना" मुहावरे का अर्थ है- 'संकल्प करना'।

65. किस लड़ाई ने स्वदेशी आन्दोलन का रूप धारण कर लिया था?

- (a) सुधार की (b) स्वदेश की  
(c) धर्म की (d) पुनर्जागरण की

UPSI Batch - II 19 Dec.2017

Ans : (c) 'धर्म की लड़ाई' ने स्वदेशी आंदोलन का रूप धारण कर लिया था।

66. "मंत्रमुग्ध" के स्थान पर किस शब्द का प्रयोग हो सकता है?

- (a) प्रेरित (b) अचम्भित  
(c) मोहित (d) तृप्त

UPSI Batch - II 19 Dec.2017

Ans : (c) 'मंत्रमुग्ध' व 'मोहित' परस्पर समानार्थी शब्द हैं। अतः मंत्रमुग्ध के स्थान पर 'मोहित' शब्द का प्रयोग किया जा सकता है।

नीचे दिए गए पद्यांश को ध्यान पूर्वक पढ़िये तथा संबंधित प्रश्नों के उत्तर दीजिए।

हैं जन्म लेते जगह में एक ही  
एक ही पौधा उन्हें है पालता  
रात में उन पर चमकता चाँद भी,  
एक ही-सी चाँदनी है डालता  
छेदकर काँटा किसी की उँगलियाँ  
फाड़ देता है किसी का वर वसन  
प्यार की डूबी तितलियों के पर कतर  
और है वेध देता श्याम तन  
फूल लेकर तितलियों को गोद में  
भौरों को अपना अनूठा रस पिला  
निज सुगन्धों का निराले ढंग से  
है सदा देता कली को जो खिला  
है खटकता एक सबकी आँख में  
दूसरा है सोहता सुर-सीस पर  
किस तरह फूल की बड़ाई काम दे  
जो किसी में हो बड़प्पन की कसर।

67. इस काव्यांश में किसे महत्त्व दिया गया है?

- (a) चरित्र (b) स्वभाव  
(c) चरित्र एवं स्वभाव (d) कुल गोत्र

UPSI Batch - I 19 Dec.2017

Ans. (c) : प्रस्तुत काव्यांश में 'चरित्र एवं स्वभाव' को महत्त्व दिया गया है।

68. निम्न में से कौन सा 'बड़प्पन' शब्द में प्रत्यय है?

- (a) अपन (b) पन  
(c) प्पन (d) बड़

UPSI Batch - I 19 Dec.2017

Ans. (b) : 'बड़प्पन' शब्द में 'पन' प्रत्यय प्रयुक्त है। इसमें 'बड़' मूल शब्द है।

69. निम्न में से कौन सा 'फूल' शब्द का पर्यायवाची है?

- (a) प्रसून (b) कमल  
(c) मधुप (d) जलज

UPSI Batch - I 19 Dec.2017

Ans. (a) : 'फूल' शब्द का पर्यायवाची 'प्रसून' है। इसके अन्य पर्यायवाची हैं- पुष्प, सुमन, कुसुम, मंजरी, पुहुप आदि। कमल-जलज परस्पर पर्यायवाची हैं तथा 'मधुप' भ्रमर का पर्यायवाची है। भ्रमर के अन्य पर्यायवाची हैं-भौरा, मिलिन्द, भृंग, सारंग, मधुकर, अलि आदि।

दिए गए गद्यांश को ध्यानपूर्वक पढ़िए तथा प्रश्न का उत्तर दीजिए।

संसार में कुछ भी असाध्य या असम्भव नहीं है। असम्भव और असाध्य जैसे शब्द कायों के लिए हैं। नेपोलियन के लिए ये शब्द उसके शब्दकोश में नहीं थे। क्या बापू शरीर से शक्तिशाली थे? नहीं। वे तो पतली-सी एक लंगोटी पहने लकड़ी के सहारे चलते थे। परन्तु उनके विचार सशक्त थे, भावनाएँ शक्तिशाली थीं। उनके साहस को देखकर करोड़ों भारतीय उनके पीछे थे। ब्रिटिश साम्राज्य उनसे काँप गया। अहिंसा के सहारे उन्होंने भारत को स्वतंत्र कराया। यह विश्व का एक अद्वितीय उदाहरण है। कहते हैं, अकेला चना भाड़ फोड़ सकता है? हाँ फोड़ सकता है, यदि उसमें साहस हो तो।

70. असाध्य शब्द के 'अ' उपसर्ग का क्या अर्थ है?

- (a) आधा (b) निषेध  
(c) पूरा (d) तक

UPSI Batch - III 16 Dec.2017

Ans : (b) असाध्य शब्द में 'अ' उपसर्ग लगा है।

अ+साध्य = असाध्य

अ का तात्पर्य निषेध होता है। अ उपसर्ग है, इससे निर्मित अन्य शब्द हैं- अथाह, अडिग, अलौकिक, अज्ञान आदि।

नीचे दिए गए गद्यांश को ध्यान पूर्वक पढ़िये तथा सम्बन्धित प्रश्नों के उत्तर दीजिए।

भाषा का प्रश्न अत्यन्त संवेदनशील है, अतएव इस पर बड़ी समझबूझ, सहानुभूति और धैर्य से विचार करना आवश्यक है। इस सम्बन्ध में जो भी समाधान ढूँढ़ा जाये, उससे यह आभास नहीं होना चाहिए कि एक भाषाई गुट की विजय हुई है और दूसरे की पराजय। कोई भी सर्वमान्य हल निश्चय ही उस भारतीय राष्ट्रीयता की विजय का द्योतक होगा, जिसने

अतीत में समय-समय पर अपनी शक्ति प्रदर्शित की है। हमने राष्ट्रीयता तो प्राप्त कर ली है, एक राष्ट्रीय पताका भी अपना लिया है, परन्तु हम देश की एक सम्पर्क भाषा, संघ की राजभाषा अपनाने के अपने अभीष्ट लक्ष्य पर अभी तक नहीं पहुँच पाए हैं। इस उद्देश्य की पूर्ति के लिए अनुकूल वातावरण तैयार करने की जी तोड़ कोशिश करनी होगी। ऐसे मामलों में जल्दबाजी आत्मघाती है, क्योंकि उससे अनेक समस्याएँ खड़ी हो जाती हैं, खास तौर पर लोगों के मन में सन्देह और अविश्वास उत्पन्न हो जाता है और ये दोनों ही राष्ट्रीय एकता के कट्टर दुश्मन हैं।

71. इस गद्यांश का शीर्षक क्या है?

- राष्ट्र भाषा की तलाश
- भाषा विवाद और राष्ट्रीय एकता
- राष्ट्रभाषा हिन्दी
- हिन्दी का महत्व

UPSI Batch - II 16 Dec.2017

**Ans : (b)** इस गद्यांश में भाषा की विविधता के कारण भाषा का विवाद व राष्ट्र की एकता का वर्णन किया गया है। इसलिए गद्यांशानुसार इसका 'शीर्षक' होगा- "भाषा विवाद और राष्ट्रीय एकता"

72. भाषा के प्रश्न को हल करने के लिए किस गुण की आवश्यकता है?

- राजनीतिक चातुर्य
- साम्प्रदायिक सद्भावना
- प्रशासनिक दक्षता
- विवेक, धैर्य और सहानुभूति

UPSI Batch - II 16 Dec.2017

**Ans : (d)** भाषा का प्रश्न अत्यन्त संवेदनशील है, अतएव इस पर बड़ी समझबूझ विवेक, धैर्य और सहानुभूति से विचार करना आवश्यक है।

73. उपर्युक्त गद्यांश का मूल तथ्य क्या है?

- राजभाषा के सर्वसम्मत हल के बिना राष्ट्रीय एकता सम्भव नहीं है।
- भारतीय राष्ट्रीय क्षेत्रीय स्वार्थों पर विजय प्राप्त कर लेना है।
- भाषा का विवाद एक गम्भीर समस्या है।
- भाषा के प्रश्न को राष्ट्रीय एकता के परिप्रेक्ष्य में देखा जाना चाहिए।

UPSI Batch - II 16 Dec.2017

**Ans : (c)** उपर्युक्त गद्यांश का मूल तथ्य यह है "भाषा का विवाद एक गंभीर समस्या है" क्योंकि इस गद्यांश में भाषा का प्रश्न ही अत्यन्त संवेदनशीलता से लिया गया है।

निम्नलिखित गद्यांश को पढ़कर नीचे लिखे प्रश्नों के उत्तर दीजिए।

विज्ञान से मनुष्य को बौद्धिक विकास प्रदान किया है और वैज्ञानिक चिंतन पद्धति दी है। वैज्ञानिक चिंतन पद्धति से मनुष्य अंधविश्वासों एवं रूढ़ि परम्पराओं से मुक्त होकर स्वस्थ एवं संतुलित ढंग से सोच-विचार कर सकता है। इसी से वह यथार्थ एवं सम्यक् जीवन भी जी सकता है। इसमें मनुष्य के मन को युगों के अंधविश्वासों, भय, दकियानूसी विचारों और अज्ञानता से मुक्ति मिली है।

74. 'वैज्ञानिक चिंतन' का आशय क्या है?

- रूढ़िवादी चिंतन
- भावनात्मक चिंतन
- स्वस्थ एवं संतुलित चिंतन
- भावनाहीन चिंतन

UPSI Batch - I 16 Dec.2017

**Ans : (c)** गद्यांश के अनुसार - 'वैज्ञानिक चिन्तन' का आशय 'स्वस्थ एवं संतुलित चिन्तन' है।

75. मनुष्य के बौद्धिक विकास का कारण क्या है?

- चिंतन
- परम्पराएँ
- यथार्थ
- विज्ञान

UPSI Batch - I 16 Dec.2017

**Ans : (d)** गद्यांशानुसार - 'मनुष्य के बौद्धिक विकास का कारण विज्ञान' है।

76. किस उपयुक्त जोड़े में 'इक प्रत्यय का प्रयोग हुआ है?

- वैज्ञानिक - बौद्धिक
- विज्ञान - वैज्ञानिक
- बौद्धिक - विज्ञान
- स्वस्थ - स्वास्थ्य

UPSI Batch - I 16 Dec.2017

**Ans : (a)** दिये गये शब्दों में 'वैज्ञानिक - बौद्धिक' दोनों में 'इक' प्रत्यय का प्रयोग हुआ है।

निम्नलिखित गद्यांश के आधार पर प्रश्न के उत्तर दीजिये:

दूसरों को स्नेह देना और उनका सम्मान करना सामाजिक सफलता का एकमात्र मन्त्र है। जीवन में सुखशांति और उन्नति चाहने वाले प्रत्येक महत्वाकांक्षी की सबसे पहले यही सीख धारण करनी चाहिए। युधिष्ठिर के राजसूय यज्ञ में कृष्ण ने लोगों के स्वागत की जिम्मेदारी ली और बदले में वे उस यज्ञ के सर्वाधिक पूज्य व्यक्ति माने गये। ईसा मसीह, गौतमबुद्ध, महावीर, महात्मा गाँधी जैसे महापुरुषों में रंचमात्र भी अभिमान न था। उन्होंने सदैव दूसरों को महत्व दिया और वे स्वयं ही महान बन गए। मान-सम्मान का मूल्य चुकाना असंभव है। अतः विद्यार्थी जीवन का भी प्रथम पाठ यही है कि वह गुरु के प्रति सच्चे सम्मान का भाव अपने हृदय में पैदा करें, अन्यथा उसकी विद्या निष्फल है।

77. प्रस्तुत गद्यांश के द्वारा क्या सन्देश दिया गया है?

- सदा सुख-शांति रखे।
- सदा कर्म पर अडिग रहे।
- सदा आदरणीय बने।
- सदा दूसरों को स्नेह एवं सम्मान दें।

UPSI Batch - III 15 Dec.2017

**Ans. (d) :** दूसरों को स्नेह देना और उनका सम्मान करना सामाजिक सफलता का एकमात्र मंत्र है। यही गद्यांश का मूल संदेश है।

गद्यांश पढ़ें एवं निम्नलिखित प्रश्नों के उत्तर चुनें-

सी.वी. रमन भारत के प्रसिद्ध वैज्ञानिक थे। वे बचपन से ही शरीर से दुबले-पतले थे, किन्तु बुद्धि के धनी थे। अस्वस्थता के कारण वे विदेश न जा सके। पर इन्होंने अपनी प्रतिभा से साबित कर दिया कि यदि प्रतिभा हो तो विदेश जा कर पढ़ने की आवश्यकता नहीं है। इन्होंने कोलकाता के साईंस कालेज में प्राध्यापक के पद पर कार्य किया। यद्यपि इस पद के लिए विदेशी प्रमाण-पत्र आवश्यक था पर इनकी योग्यता पर मुग्ध होकर उपकुलपति ने इन्हें छूट दे दी। इन्होंने नए-नए प्रयोग किए। प्रकाश किरणों पर इनका शोध कार्य रमन-प्रभाव के नाम से विख्यात हुआ जिस पर इन्हें नोबेल पुरस्कार मिला।



78. सी.वी. रमन ने कोलकाता के साईंस कॉलेज में कौन-सा पद ग्रहण किया?

- (a) प्राध्यापक (b) अध्यापक  
(c) उपकुलपति (d) वैज्ञानिक

UPSI Batch - I 15 Dec.2017

Ans : (a) – गद्यांशानुसार सी0वी0 रमन ने कोलकाता के साईंस कॉलेज में प्राध्यापक के पद पर कार्य किया।

79. “बुद्धि के धनी” का अर्थ क्या है?

- (a) प्रखर बुद्धि (b) मंद बुद्धि  
(c) शूरवीर (d) महत्वपूर्ण

UPSI Batch - I 15 Dec.2017

Ans : (a) – बुद्धि के धनी का अर्थ ‘प्रखर बुद्धि’ है।

80. “शोध” का अर्थ क्या है?

- (a) विज्ञान (b) अनुसंधान  
(c) शूरवीर (d) महत्वपूर्ण

UPSI Batch - I 15 Dec.2017

Ans : (b) ‘शोध’ का अर्थ ‘अनुसंधान’ होता है।

नीचे दिए गए गद्यांश को पढ़िए और प्रश्न के उत्तर दीजिये—

हमारे देश की राष्ट्रपति श्रीमती प्रतिभा पाटिल, लोकसभा अध्यक्ष मीरा कुमार तथा कांग्रेस अध्यक्ष श्रीमती सोनिया गाँधी महिला हैं। मीरा कुमार का लोकसभा अध्यक्ष बनना नारी सशक्तीकरण की दिशा में एक महत्वपूर्ण कदम अवश्य है, परन्तु भारत में महिलाओं की एक बहुत बड़ी आबादी अत्यन्त ही दयनीय अवस्था में है; उन्हें आज भी दोगले दर्जे का नागरिक माना जाता है। यह एक कटु सत्य है कि आज भी हमारा समाज पुरुष मानसिकता से ऊपर उठ नहीं पाया है। जब तक यह मानसिकता समाप्त नहीं हो जाती तब तक महिला सशक्तीकरण की बात बेमानी होगी।

81. “बेमानी का अर्थ है .....।

- (a) मक्कारी (b) शक्तिशाली  
(c) व्यर्थ (d) झूठ

UPSI Batch - III 14 Dec.2017

Ans : (c) ‘बेमानी’ का अर्थ है ‘व्यर्थ’। गद्यांशानुसार रिक्त स्थान में व्यर्थ शब्द भरा जायेगा।

82. “दयनीय” शब्द में कौन-सा प्रत्यय है?

- (a) इय (b) इया  
(c) ईय (d) ईया

UPSI Batch - III 14 Dec.2017

Ans : (c) ‘दयनीय’ शब्द में ईय प्रत्यय लगा है।

83. “कटु सत्य क्या है?

- (a) महिलाओं को दोगले दर्जे का नागरिक माना जाता है।  
(b) समाज पुरुष मानसिकता से ऊपर उठ नहीं पाया है।  
(c) महिला सशक्तीकरण की बात बेमानी है।  
(d) महिलाओं की एक बहुत बड़ी आबादी अत्यन्त ही दयनीय अवस्था में है।

UPSI Batch - III 14 Dec.2017

Ans : (b) गद्यांश के अनुसार – कटु सत्य है कि – ‘वर्तमान में भी हमारा समाज पुरुष मानसिकता से ऊपर नहीं उठ पाया है।’

निम्नलिखित गद्यांश को पढ़कर प्रश्न के उत्तर दीजिए।

पर्यटन आधुनिक सभ्य समाज में अपना एक विशिष्ट महत्व रखता है। आज व्यक्ति एक स्थान विशेष पर सिमटकर नहीं रह गया है। पर्यटन एक उद्योग का रूप धारण कर चुका है तथा सरकारी प्रोत्साहन का एक मुख्य विषय बन चुका है। आधुनिक युग में पर्यटन का महत्व भी बढ़ गया है। यह न केवल आर्थिक बल्कि सामाजिक दृष्टि से भी महत्वपूर्ण है। पर्यटन से कई व्यवसाय पनपते हैं, हस्तशिल्प व लघु उद्योगों को बढ़ावा मिलता है, पर्यटन रोजगार के साधन भी उपलब्ध कराता है।

84. ‘पर्यटन’ आज किसका रूप धारण कर चुका है?

- (a) रोजगार का (b) उद्योग  
(c) कला का (d) शिल्प का

UPSI Batch - II 14 Dec.2017

Ans : (b) – ‘पर्यटन’ आज ‘उद्योग’ का रूप धारण कर चुका है। क्योंकि गद्यांश में वर्णित है कि – पर्यटन एक उद्योग का रूप धारण कर चुका है तथा सरकारी प्रोत्साहन का एक मुख्य विषय बन चुका है।

85. गद्यांश में पर्यटन शब्द कितनी बार प्रयोग में आया है?

- (a) 4 (b) 3  
(c) 6 (d) 5

UPSI Batch - II 14 Dec.2017

Ans : (d) दिये गये गद्यांश में पर्यटन शब्द पाँच (5) बार प्रयोग में आया है।

गद्यांश को ध्यानपूर्वक पढ़िए तथा संबंधित प्रश्नों के उत्तर लिखिये।

हमारा समाज पुरुष प्रधान है। यहाँ जो भी नियम बनाए जाते हैं, वे पुरुषों के द्वारा ही बनाए जाते हैं। अतः कैसे संभव है की वे नियम अपने विरुद्ध बनाए। नारी के उत्थान और पतन के पीछे भी पुरुष का ही हाथ होता है। अतः नारी की हमारे समाज में क्या स्थिति होगी? यह स्वयं ही परिभाषित है। भारत के गाँवों में स्त्रियों को पिता, पति अथवा पुत्र के अधीन रहना पड़ता है। ग्रामीण स्त्रियाँ प्रायः आर्थिक तंगी का शिकार होती हैं। उनके स्वास्थ्य और शिक्षा के विषय में भी अधिक ध्यान नहीं दिया जाता है।

वास्तव में आधुनिक युग में कहने के लिए लड़का लड़की एक समान हैं, किन्तु इसके पीछे भी रहस्य कुछ और ही है। मादा भ्रूण को गर्भ में नष्ट करने के कारण आज स्त्री-पुरुष के प्रतिशत में काफी अंतर आ रहा है। दहेज प्रथा की भयावहता लड़की के जीवन के आकाश में धूमकेतु बनकर छा जाती है। घर से बाहर निकलने का उन्हें विचार असुरक्षित महसूस होता है। अनेक लड़कियाँ तो विवाह के उपरान्त जीवन भर तनाव सहने को विवश हो जाती हैं। यह स्थिति केवल अशिक्षित लड़कियों की ही नहीं बल्कि शिक्षित लड़कियों की भी है।

86. सदियों से महिलाएं किस प्रथा को निभाती आ रही हैं?

- (a) स्वतंत्र नियम बनाने को  
(b) पूर्ण शिक्षित होने को  
(c) परिवार के पुरुष वर्ग के अधीन होने को  
(d) आर्थिक रूप से फलित होने को

UPSI Batch - I 14 Dec.2017

Ans : (c) गद्यांश के अनुसार – सदियों से महिलाएं ‘परिवार के पुरुष वर्ग के अधीन होने को’ प्रथा की तरह निभाती आ रही हैं।

87. गद्यांश का मूल तथ्य क्या है?

- (a) महिलाओं द्वारा पुरुष प्रधान व्यवस्था को नष्ट करना  
(b) सदी सदी में दहेज जैसी कुप्रथा को समाज में बनाए रखना  
(c) पुरुषों का विरोध करना  
(d) लड़का - लड़की में समानाधिकार का अभाव

UPSI Batch - I 14 Dec.2017

Ans : (d) दिये गये गद्यांश का मूल तथ्य 'लड़का-लड़की में समानाधिकार का अभाव' है।

88. गद्यांश में आए 'धूमकेतु' शब्द का अभिप्राय है—

- (a) शादी में मिलने वाले दहेज की खुशी  
(b) आकाश में तारे चमकना  
(c) डर, खौफ मंडराना  
(d) नभ में चमकने वाले सितारे का नाम

UPSI Batch - I 14 Dec.2017

Ans : (c) गद्यांश में आये 'धूमकेतु' शब्द का अभिप्राय है— 'डर, खौफ मंडराना।'

89. दिव्या और सौम्या में ..... बड़ी है?

- (a) स्वयं (b) कोई  
(c) कौन (d) कुछ

UPSI Batch - I 14 Dec.2017

Ans : (c) दिये गये रिक्त स्थान में 'कौन' शब्द भरा जायेगा। अतः वाक्य इस प्रकार होगा— 'दिव्या और सौम्या में कौन बड़ी है?'

गद्यांश पढ़ें एवं निम्नलिखित प्रश्नों के उत्तर दें:

“हम मनुष्यों का कुछ न कुछ बनने का स्वप्न होता है। हम अपने स्वप्न को साकार रूप प्रदान करने के लिए उसे अपना आधार और लक्ष्य बना लेते हैं। अपने सपने के आधार पर अपने भविष्य की नींव रखना आरम्भ करते हैं। हमारा लक्ष्य कुछ भी हो सकता है। हम चिकित्सक, इंजीनियर, राजनेता, अभिनेता, सरकारी कर्मचारी, अध्यापक कुछ भी बनने की सोच सकते हैं। हमारी शिक्षा का स्तर भी लक्ष्य के आधार पर बढ़ने लगता है। शिक्षा एक ऐसा माध्यम है जो लक्ष्य तक पहुँचने का मार्ग है। शिक्षा ही लक्ष्य तक पहुँचाकर सपने को साकार करती है। यह मनुष्य के जीवन में बहुमूल्य रत्न के समान है, जो किसी के द्वारा चुराया व मिटाया नहीं जा सकता है। यक्ष द्वारा पूछे गए प्रश्न कि विदेश में मनुष्य का साथी कौन होता है? युधिष्ठिर द्वारा इसका उत्तर दिया गया 'विद्या'। महाभारत में युधिष्ठिर और यक्ष के इस संवाद से स्पष्ट हो जाता है कि शिक्षा प्राचीनकाल से मनुष्य के जीवन में महत्वपूर्ण रही है।

90. अपनी बात की प्रामाणिकता को सिद्ध करने के लिए लेखक क्या उदाहरण प्रस्तुत करता है?

- (a) महाभारत में यक्ष और युधिष्ठिर के संवाद का  
(b) सपनों का  
(c) भावी भविष्य का  
(d) शिक्षा के सबल पक्ष का

UPSI Batch - III 13 Dec.2017

Ans : (a) अपनी बात की प्रामाणिकता सिद्ध करने के लिए लेखक ने महाभारत में यक्ष और युधिष्ठिर के संवाद का उदाहरण दिया है।

91. विदेश में कौन मनुष्य का साथी होता है?

- (a) संबंधी (b) विद्या  
(c) नौकरी (d) धन

UPSI Batch - III 13 Dec.2017

Ans : (b) विदेश में 'विद्या' मनुष्य का साथी होता है।

92. प्रस्तुत गद्यांश का उपयुक्त शीर्षक है:

- (a) स्वप्न का महत्व (b) शिक्षा का महत्व  
(c) लक्ष्य का महत्व (d) श्रम का महत्व

UPSI Batch - III 13 Dec.2017

Ans : (b) गद्यांश का उपयुक्त शीर्षक 'शिक्षा का महत्व' है।

निम्नलिखित गद्यांश को पढ़कर नीचे लिखे प्रश्नों के उत्तर दीजिये—

नैतिकता हमारे लिए सामाजिक मानदण्ड उपस्थित करती है, क्योंकि वह उचित और अनुचित का ज्ञान कराती है। नैतिक नियमों में चरित्र निर्माण की महत्ता पर जोर दिया जाता है और उन्हें मानने वाले कर्तव्य की भावना से प्रेरित होकर व्यवहार करते हैं। नैतिकता का आधार मनुष्य के जीवन मूल्य होते हैं। नैतिकता आचार-शास्त्र के बहुत निकट है। नैतिकता से ही धर्म की अवधारणा भी सम्बन्धित है। धर्म अक्सर नैतिक सिद्धान्तों का समर्थन करता है। आवश्यक नहीं कि सभी प्रकार के नैतिक व्यवहारों की प्रकृति धार्मिक हो, कई बार नैतिकता धर्मनिरपेक्ष भी होती है।

93. गद्यांश में प्रयुक्त 'आचार' शब्द से क्या तात्पर्य है?

- (a) मनन (b) तर्क  
(c) चिंतन (d) व्यवहार

UPSI Batch - II 13 Dec.2017

Ans : (d) गद्यांशानुसार 'आचार' शब्द का तात्पर्य है 'व्यवहार'।

गद्यांश पढ़ें एवं निम्नलिखित प्रश्नों के उत्तर चुनें:

भारतीय धर्म ग्रंथ में अनेक तथ्यों का वर्णन मिलता है। किसी भी पुराण में अवतारवाद को प्रधान अंग माना गया है। प्रायः सभी पुराणों में अवतार का प्रसंग आता है। कहीं दस अवतारों की धारणा की पुष्टि हुई है तो कहीं चौबीस अवतारों की। जैन और बौद्ध धर्म को अपने में आत्मसात करने के उद्देश्य से जैन धर्म के आदि प्रवर्तक ऋषभदेव चौबीस अवतारों में हुए और बुद्धदेव के नवें अवतार में। सबसे आश्चर्य और कौतूहल की बात है कि संसार के ये ही दो धर्म हैं जो ईश्वर की सत्ता में विश्वास नहीं करते। भारतीय परिपाटी के अनुसार आस्तिक और नास्तिक का भेद ईश्वर को मानने या न मानने पर निर्भर नहीं रहा, बल्कि वेद के मानने या न मानने पर रहा है। इसी कारण सांख्य तथा मीमांसा की गणना नास्तिक दर्शन में होती चली आई है। किन्तु जैन और बौद्ध धर्म तो ईश्वर की सत्ता में विश्वास नहीं करते। फिर भी इनके प्रवर्तकों को अवतारों की कोटि में स्थान देना हिन्दू धर्म की उदारता तथा सहिष्णुता का द्योतक है। आज भी हिन्दू के कट्टर नेताओं के हृदय और वाणी में संसार के अन्य धर्मों के प्रवर्तकों के प्रति अत्यधिक सम्मान और आदर पाया जाता है। आधुनिक युग में भी अवतारवाद का ही महत्व है क्योंकि मानव प्राणी में आज भी अवतारवाद पर ही विश्वास है। वैसे हिन्दू धर्म में अवतारवाद को ही श्रेष्ठ मानते हैं। हर हिन्दू समाज में अवतारवाद के ही ऊपर बल देते हैं क्योंकि उन्हीं में विश्वास है।

94. 'नास्तिक का अर्थ है' .....

- (a) अपने आप पर भरोसे वाला  
(b) पूजा न करने वाला  
(c) मूर्ति पूजा के विरोधी  
(d) भगवान को न मानने वाला

UPSI Batch - I 13 Dec.2017

Ans : (d) गद्यांशानुसार नास्तिक का अर्थ "भगवान को न मानने वाला" होगा।

95. 'सांख्य तथा मीमांसा की गणना' किसमें होती चली आई है?

- (a) ईश्वर दर्शन में (b) आस्तिक दर्शन में  
(c) नास्तिक दर्शन में (d) मूर्ति दर्शन में

UPSI Batch - I 13 Dec.2017

**Ans : (c)** गद्यांशानुसार सांख्य तथा मीमांसा की गणना 'नास्तिक दर्शन में' होता है।

गद्यांश को ध्यानपूर्वक पढ़िए तथा प्रश्न के उत्तर दीजिये।

अक्सर दूरदर्शन पर परिवार नियोजन के कार्यक्रम और विज्ञापनों को लेकर सवाल उठाये जाते हैं कि ये विज्ञापन बच्चों पर बुरा असर डाल रहे हैं, बच्चों को समय से पहले प्रौढ़ बना रहे हैं। क्या सचमुच इस तरह के विज्ञापन समाज के लिए अहितकर हैं?

यह तथ्य सभी एक स्वर में स्वीकारते हैं कि आज बढ़ती आबादी सबसे बड़ा संकट है। परन्तु बढ़ती आबादी पर रोक के लिए कौन से कारगर उपाय किए जाएं, यह चिंतन का बिंदु रहा है। निश्चय ही जनसंख्या पर नियंत्रण में संचार माध्यमों द्वारा ज्ञापित संदेश जनमानस में व्यापक असर डालते हैं।

96. आज सबसे बड़ा संकट क्या है?

- (a) गरीबी (b) जनसंख्या  
(c) मनोरंजन (d) रोजगार

UPSI Batch - III 12 Dec.2017

**Ans : (b)** आज सबसे बड़ा संकट जनसंख्या है। यह सम्पूर्ण विश्व के लिये चिंता का विषय है।

97. 'प्रौढ़' का अर्थ बताएं।

- (a) अपरिपक्व (b) अशक्त  
(c) अनुभवहीन (d) वयस्क

UPSI Batch - III 12 Dec.2017

**Ans : (d)** प्रौढ़ का अर्थ 'वयस्क' होता है।

98. कौन-सा शब्द 'उपाय' से संबन्धित नहीं है?

- (a) तरकीब (b) साधन  
(c) विलक्षण (d) युक्ति

UPSI Batch - III 12 Dec.2017

**Ans : (c)** 'विलक्षण' उपाय शब्द से सम्बन्धित नहीं है। विलक्षण का अर्थ 'निराला' होता है।

99. लोक में प्रचलित उक्ति जिसका मूल अर्थ बना रहता है और स्वतंत्र रूप से उसका प्रयोग भी किया जाता है, दिए गए विकल्पों में से सही उक्ति का चयन करें।

- (a) सर्वनाम (b) मुहावरा  
(c) लोकोक्ति (d) विशेषण

UPSI Batch - III 12 Dec.2017

**Ans : (c)** लोक में प्रचलित उक्ति जिसका मूल अर्थ बना रहता है और स्वतंत्र रूप से उसका प्रयोग भी किया जाता है, उसे 'लोकोक्ति' कहते हैं। जबकि विशेष अर्थ प्रकट करने वाले वाक्यांश को 'मुहावरा' कहते हैं। मुहावरा पूर्ण वाक्य नहीं होता इसलिये इसका स्वतंत्र रूप से प्रयोग नहीं किया जा सकता है।

नीचे दिए गए गद्यांश को ध्यानपूर्वक पढ़िए तथा गद्यांश पर आधारित प्रश्नों का उत्तर बताइए:

मनुष्य के जीवन में स्वावलंबन और आत्मनिर्भरता दोनों का वास्तविक अर्थ एक ही माना जाता है। अवलंब का अर्थ है आश्रय या सहारा आप बनना, किसी दूसरे का बोझ न बनकर या किसी पर निर्भर न होकर अर्थात् आश्रित न रहकर अपने-आप पर निर्भर या आश्रित रहना। इस तरह दोनों शब्द परावलंबन या पराश्रिता त्यागकर सब प्रकार के दुख- कष्ट सहकर भी अपने पैरों पर खड़े रहने की शिक्षा और प्रेरणा देने वाले शब्द हैं।

मानव जगत में दूसरों पर आश्रित होना एक प्रकार का पाप, व्यक्ति के अंतः बाह्य व्यक्तित्व को हीन या तुच्छ बना देने वाला हुआ करता है। पराश्रित अवस्था में व्यक्ति आश्रयदाता के अधीन बन कर रह जाता है। इशारों पर नाचने वाली कठपुतली बन कर रह जाता है। सर्वत्र बाध्यता और विवशता ही दिखाई देती है।

तनिक-सी अभिलाषा के लिए भी दूसरों का मुँह ताकना पड़ता है। मन मार कर जीवन व्यतीत करना पड़ता है। इसलिए स्वाधीनता एवं स्वावलंबन को स्वर्ग का द्वार पुण्य-कार्यों का परिणाम और सर्वोच्च स्वीकार किया गया है।

100. इस गद्यांश को उचित शीर्षक दीजिए।

- (a) स्वावलंबन स्वर्ग का द्वार  
(b) स्वावलंबी जीवन  
(c) स्वावलंबन या परावलंबन  
(d) संसार में परावलंबन

UPSI Batch - II 12 Dec.2017

**Ans : (a)** 'स्वावलंबन : स्वर्ग का द्वार' गद्यांश का उचित शीर्षक होगा।

101. गद्यांश से "लकड़ी की गुड़िया" का मूल शब्द खोजें।

- (a) पराश्रित (b) अवलंब  
(c) कठपुतली (d) आश्रयदाता

UPSI Batch - II 12 Dec.2017

**Ans : (c)** "लकड़ी की गुड़िया" का मूल शब्द - 'कठपुतली' है।

Case Study

निम्नलिखित गद्यांश के आधार पर प्रश्न के उत्तर दीजिये।

ऐतिहासिक दृष्टि से भारतीय संस्कृति विश्व की प्राचीनतम संस्कृतियों में से एक है। भारतीय संस्कृति सत्यं, शिव, सुंदरम के स्वर्णिम सिद्धांत को अपना ध्येय मानकर विश्व में सदैव अहिंसा, शांति और विश्व बंधुत्व के सिद्धांतों का प्रचार करती रही है। भारतीय संस्कृति का विषम परिस्थितियों में भी जीवित रहने तथा उसके सफल रहने का रहस्य उसकी अपनी विशेषताएं हैं; जिनमें प्रमुख हैं- उसकी प्राचीनता, पृथकता, निरंतरता, आध्यात्मिकता, धर्म प्रधानता, सहिष्णुता तथा समन्वयता।

102. प्रस्तुत गद्यांश में क्या वर्णित है?

- (a) भारतीय संस्कृति का मूल्यांकन  
(b) भारतीय संस्कृति का प्रचार  
(c) भारतीय संस्कृति की विशेषता  
(d) भारतीय संस्कृति की परम्परा

UPSI Batch - I 12 Dec.2017

**Ans. (c) :** प्रस्तुत गद्यांश में भारतीय संस्कृति की विशेषताओं का वर्णन किया है।

नीचे दिए गये गद्यांश के बाद 5 प्रश्न (Q. 131 से Q. 135) दिए गए हैं। इस गद्यांश को ध्यानपूर्वक पढ़ें और चार विकल्पों में से प्रत्येक प्रश्न का सर्वोत्तम उत्तर चुनें।

पारखी डा. बोगल ने यूं ही चम्बा को अचंबा नहीं कह डाला था। और इसमें सैलानी भी इस नगरी में यूं ही नहीं खिंचे चले आते। चम्बा की वादियों में ऐसा कोई सम्मोहन जरूर है जो सैलानियों को मंत्रमुग्ध कर देता है। और वे बार-बार यहाँ दस्तक देने चले आते हैं। जहाँ मंदिर में उठती स्वर लहरियाँ परिवेश को आध्यात्मिक बनाती हैं वहीं रावी नदी की मस्त खानगी और पहाड़ों से आते शीतल हवा के झोंके से सैलानियों को ताजगी का एहसास कराते हैं। चम्बा का इतिहास, कला, धर्म और पर्यटन का मनोहरी मेल है और चम्बा के लोग अलमस्त, फक्कड़ तबीयत के। चम्बा की पहाड़ियों को ज्यों-ज्यों हम पार करते हैं, आश्चर्यों के कई वर्क सामने खुलते चले जाते हैं। प्रकृति अपने दिव्य सौन्दर्य की झलक दिखलाती है। चम्बा के सौन्दर्य को आत्मसात करने के बाद ही डॉ. बोगल ने इसे अचंबा कहा होगा। चम्बा का यह सौभाग्य रहा कि उसे एक से एक बड़ा कलाप्रिय, धार्मिक और जनसेवक राजा मिला। इन राजाओं के काल में न सिर्फ यहाँ की लोककलाएँ फली फूलीं अपितु इनकी ख्याति चम्बा की सीमाओं को पार करके पूरे भारत में फैली। इन कलाप्रिय नरेशों में राजश्रीसिंह (1844), राजारामसिंह (1873) व राजा भूरि सिंह (1904) के नाम विशेष रूप से उल्लेखनीय हैं। वास्तुकला हो या भित्तिचित्रकला, मूर्तिकला हो या काष्ठकला, जितना प्रोत्साहन इन्हें चम्बा में मिला शायद ही अन्यत्र कहीं मिला हो। चम्बा की कलम शैली ने खास अपनी पहचान बनाई है। किसी घाटी की ऊँचाई पर खड़े होकर देखें तो समूचा चम्बा शहर भी किसी अनूठी कलाकृति जैसा ही लगता है।

103. चम्बा का इतिहास धर्म और पर्यटन का कैसा मेल है?

उ०प्र०पु० कांस्टेबल परीक्षा, 28-01-2019

- (a) मन को हरनेवाला (b) दर्द देने वाला  
(c) नापसंद आने वाला (d) ठीकठाक

Ans. (a) : चम्बा का इतिहास धर्म और पर्यटन का मनोहर (मन को हरने वाला) मेल है।

104. डा. बोगल ने चम्बा को अचंबा कब कहा?

उ०प्र०पु० कांस्टेबल परीक्षा, 28-01-2019

- (a) वहाँ से आने के बाद (b) अनुभव के बाद  
(c) किसी से सुनने के बाद (d) देखने के बाद

Ans. (b) : डॉ० बोगल ने चम्बा को अनुभव के बाद अचंबा कहा। डॉ० बोगल चम्बा के प्राकृतिक सौन्दर्य से अभिभूत थे।

105. चम्बा को सौभाग्यशाली क्यों कहा गया है?

उ०प्र०पु० कांस्टेबल परीक्षा, 28-01-2019

- (a) राजा के कारण (b) प्रजा के कारण  
(c) स्थिति के कारण (d) परिस्थिति के कारण

Ans. (a) : चम्बा को उसके योग्य तथा गुणी राजतंत्र के कारण सौभाग्यशाली कहा गया है।

106. चम्बा की किस शैली ने अपनी पहचान बनाई?

उ०प्र०पु० कांस्टेबल परीक्षा, 28-01-2019

- (a) सिलार्ड (b) खेती  
(c) कलम शैली (d) बागवानी

Ans. (c) : चम्बा की कलम शैली ने अपनी खास पहचान बनाई

107. वशीकृत शब्द का समानार्थी शब्द अनुच्छेद में से पहचानिये।

उ०प्र०पु० कांस्टेबल परीक्षा, 28-01-2019

- (a) ख्याति (b) मंत्रमुग्ध  
(c) उल्लेखनीय (d) सैलानियों

Ans. (b) : अनुच्छेद में वशीकृत शब्द का समानार्थी शब्द 'मंत्रमुग्ध' है।

108. प्रस्तुत गद्यांश में कौन-सा शब्द 'विषम' का विलोम शब्द है?

- (a) विकट (b) समान  
(c) कठिन (d) सम

UPSI Batch - I 12 Dec.2017

Ans. (d) : 'विषम' का विलोम 'सम' होता है। इसे अतिरिक्त 'विकट' का साधारण, 'समान' का 'असमान' तथा 'कठिन' का विलोम 'सरल' होता है।

नीचे दिए गए गद्यांश के बाद (प्रश्न 109 से प्रश्न 113) प्रश्न दिए गये हैं। इस गद्यांश को ध्यानपूर्वक पढ़ें और चार विकल्पों में से प्रत्येक प्रश्न का सर्वोत्तम उत्तर चुनें—

अवध की संस्कृति में सुसज्जित घोड़ा परिवहन का साधन और शान का प्रतीक था। मुख्य रूप से तीन प्रकार के ताँगे और इक्के मिलते हैं— बग्गी, फिटन और टमटम। बग्गी बंद डिब्बे की होती है, तो फिटन और टमटम खुले वाहन हैं, जिन्हें नवाबों द्वारा यात्रा में वरीयता दी जाती थी। किन्तु ताँगे व इक्के का शाब्दिक अर्थ अधिक अश्व शक्ति की और इंगित करता है। इक्के में एक घोड़ा होता है जबकि बग्गी या ताँगे में दो, चार या अधिक घोड़े होते हैं। यह वास्तव में इस्तेमाल करने वाले की सामाजिक प्रतिष्ठा पर निर्भर करता है। 18वीं सदी के उत्तरार्द्ध और 19वीं सदी के प्रारम्भ में अवध के सामाजिक-सांस्कृतिक और आर्थिक माहौल में बदलाव आया। जीवन के विभिन्न क्षेत्रों में हल्के वाहनों का निर्माण और इस्तेमाल होने लगा, जिसमें कम से कम अश्व शक्ति लगे। सामान्य बोलचाल में इक्के का अर्थ है इक या एक यानि एक व्यक्ति के इस्तेमाल के लिए। इसके अतिरिक्त ताँगा एक परिवार वाहन था। किन्तु, किफायत की मजबूरी को देखते हुए इक्के में अधिक संख्या में यात्री बैठाने पड़े। ताँगा अपेक्षाकृत भारी और बड़ा वाहन है, जिसमें पैरों के लिए अधिक जगह होती है और चार से छह वयस्क पीछे कमर लगाकर बैठ सकते हैं। हर साल इन ताँगों और इक्कों की दौड़ लखनऊ में होती है। जंगी घोड़े इस दौरान सबके लिए आर्कषण का केन्द्र-बिन्दु होते हैं। घोड़े के खूरों का भी श्रृंगार किया जाता है। पुरानी नाल के स्थान पर नई नाल लगाई जाती है। पैरो की सुंदरता बढ़ाने के लिए कशीदाकारी युक्त वस्त्र पैरों में डाले जाते हैं और पीतल या चाँदी के घुघरू बांधे जाते हैं।

109. सामाजिक आर्थिक बदलावों ने किस तरह वाहनों को प्रभावित किया ?

उ०प्र०पु० कांस्टेबल परीक्षा, 27-01-2019Shift I

- (a) बड़े वाहनों का प्रयोग होने लगा  
(b) ताँगे का प्रयोग होने लगा  
(c) हल्के वाहनों का प्रयोग होने लगा  
(d) भारी का प्रयोग होने लगा

**Ans :** (c) 18वीं सदी के उत्तरार्द्ध और 19वीं सदी के प्रारंभ में अवध के सामाजिक-सांस्कृतिक और आर्थिक माहौल में बदलाव आया। जीवन के विभिन्न क्षेत्रों में हल्के वाहनों का निर्माण और इस्तेमाल होने लगा जिसमें कम से कम अश्व शक्ति लगे।

110. घोड़ों के पैरों को किस रूप में सजाया जाता है?

**उ0प्र0पु0 कांस्टेबल परीक्षा, 27-01-2019Shift I**

- (a) कशीदाकारी युक्त वस्त्र (b) कलमकारी युक्त वस्त्र  
(c) बुनाई वाले वस्त्र (d) चमकीले वस्त्र

**Ans :** (a) घोड़ों के पैरों को कशीदाकारी युक्त वस्त्र से सजाया जाता है और पैरों की सुन्दरता बढ़ाने के लिए पीतल या चाँदी के घुँघरू बाँधे जाते हैं।

111. ताँगा किस रूप में इक्के से अलग वाहन है?

**उ0प्र0पु0 कांस्टेबल परीक्षा, 27-01-2019Shift I**

- (a) भारी और बड़ा वाहन (b) भारी और हल्का वाहन  
(c) छोटा और हल्का (d) छोटा और भारी वाहन

**Ans :** (a) ताँगा अपेक्षाकृत भारी और बड़ा वाहन है जिसमें पैरों के लिए अधिक जगह होती है और चार से छह वयस्क पीछे कमर लगाकर बैठ सकते हैं।

112. परिवहन के साधन का इस्तेमाल किसके अनुरूप किया जाता है?

**उ0प्र0पु0 कांस्टेबल परीक्षा, 27-01-2019Shift I**

- (a) सामाजिक प्रतिष्ठा (b) पारिवारिक रहन सहन  
(c) आर्थिक स्थिति (d) मूलभूत आवश्यकता

**Ans :** (a) परिवहन के साधन का इस्तेमाल वास्तव में इस्तेमाल करने वाले की सामाजिक प्रतिष्ठा पर निर्भर करता है।

113. ताँगे और इक्के के कितने प्रकार हैं?

**उ0प्र0पु0 कांस्टेबल परीक्षा, 27-01-2019Shift I**

- (a) चार (b) दो  
(c) तीन (d) पाँच

**Ans :** (c) मुख्य रूप से तीन प्रकार के ताँगे और इक्के मिलते हैं—बग्गी, फिटन और टमटम।

नीचे दिए गए गद्यांश के बाद (प्रश्न 114 से 118) दिए गए हैं। इस गद्यांश को ध्यानपूर्वक पढ़ें और चार विकल्पों में से प्रत्येक प्रश्न का सर्वोत्तम उत्तर चुनें।

व्यवसायीकरण की आँधी से खेलों की दुनिया भी नहीं बची रह सकी। आज खेलों का अपना एक अलग अर्थशास्त्र है। पिछले दिनों भारत में आयोजित इंडियन प्रीमियर लीग यानी आईपीएल ने यह साबित कर दिया कि खेलों का बाजारीकरण किस हद तक किया जा सकता है और यह कितने भारी लाभ का सौदा है। हालांकि, पहले से ही क्रिकेट में पैसों की भरमार रही है लेकिन आईपीएल ने इस खेल की अर्थव्यवस्था को ऐसा विस्तार दिया है कि इसका असर लंबे समय तक बना रहेगा। एक अनुमान के मुताबिक भारत में खेल उद्योग का आकार दस हजार करोड़ रूपए सालाना तक पहुँच गया है। खेलों ने उत्सव का रूप धारण कर लिया है। यह हमारे दिन-प्रतिदिन के जीवन को प्रभावित करते हैं। बाजार ने खेलों को एक ऐसे उद्योग में तब्दील कर दिया है कि इससे सामान्य जनजीवन पर असर पड़ने लगा है। मैच के हिसाब से लोग अपनी दिनचर्या तय करने लगे हैं। क्रिकेट के अलावा अगर देखें तो भारत में भी अन्य खेलों में पैसों का दखल बढ़ा है।

2008 बीजिंग में सम्पन्न ओलंपिक ने भी यह साबित कर दिया कि खेलों की अपनी एक अलग अर्थव्यवस्था है और भूमंडलीकरण के इस दौर में इसकी उपेक्षा नहीं की जा सकती है। बहरहाल, अब हालत ऐसे हो गए है कि खेल प्रतिस्पर्धाएँ कई बहुराष्ट्रीय कंपनियों के बजट पर असर डालने लगी हैं। इस बात में किसी को भी संदेह नहीं होना चाहिए कि खेलों ने एक उद्योग का स्वरूप ले लिया है। बहरहाल, इस बार के बीजिंग ओलंपिक के बारह मुख्य प्रायोजक थे। इसमें कोडक जैसी कंपनी भी शामिल रही, जिसने आधुनिक खेलों का साथ 1896 से ही दिया है। इसके अलावा ओलंपिक के बड़े प्रायोजकों में कोका कोला भी थी, जो 1928 से ओलंपिक के साथ जुड़ी हुई है। इन बारह मुख्य प्रायोजकों से आयोजनों की संयुक्त आमदनी 866 मिलियन डालर तक पहुँच गई है।

114. खेलों की दुनिया किसकी चपेट में आ गई है?

**उ0प्र0पु0 कांस्टेबल परीक्षा, 27-01-2019Shift II**

- (a) भूमंडलीकरण (b) समाजीकरण  
(c) व्यवसायीकरण (d) ओलंपिक

**Ans :** (c) दिये गये गद्यखण्ड की प्रथम पंक्ति में वर्णित है कि व्यवसायीकरण की आँधी से खेलों की दुनिया भी नहीं बची रह सकी। स्पष्ट है कि खेलों की दुनिया व्यवसायीकरण की चपेट में आ गयी है।

115. खेल की अर्थव्यवस्था को बढ़ावा किससे मिला ?

**उ0प्र0पु0 कांस्टेबल परीक्षा, 27-01-2019Shift II**

- (a) खेल उत्सव (b) आईपीएल  
(c) कोडक कंपनी (d) उद्योग

**Ans :** (b) खेलों की अर्थव्यवस्था को आईपीएल से ऐसा विस्तार मिला है जिसका असर लम्बे समय तक बना रहेगा।

116. बाजार का खेलों पर होने वाले प्रभाव का असर और किसपर दिखाई दे रहा है?

**उ0प्र0पु0 कांस्टेबल परीक्षा, 27-01-2019Shift II**

- (a) अर्थव्यवस्था (b) व्यवसाय  
(c) आम लोगों पर (d) पर्यटन पर

**Ans :** (c) बाजार का खेलों पर होने वाले प्रभाव का असर सामान्य जनजीवन (आम लोगों) पर दिखाई दे रहा है।

117. खेल प्रतिस्पर्धाओं का किसके बजट पर असर हो रहा है?

**उ0प्र0पु0 कांस्टेबल परीक्षा, 27-01-2019Shift II**

- (a) बहुराष्ट्रीय कंपनियों (b) राष्ट्रीय कंपनियों  
(c) आम जनजीवन (d) राजनीतिक लोगों पर

**Ans :** (a) खेल प्रतिस्पर्धाओं के सम्बन्ध में अनुच्छेद में वर्णित है कि अब हालात ऐसे हो गये है कि खेल प्रतिस्पर्धाएँ कई बहुराष्ट्रीय कम्पनियों के बजट पर असर डालने लगी हैं। अतः दिये गये विकल्पों में सर्वाधिक उपयुक्त विकल्प 'बहुराष्ट्रीय कम्पनियों' होगा।

118. विभिन्न प्रायोजकों से किसकी संयुक्त आमदनी में इजाफा हुआ है?

**उ0प्र0पु0 कांस्टेबल परीक्षा, 27-01-2019Shift II**

- (a) आयोजकों (b) जनता  
(c) लोगों की (d) सरकार की

**Ans :** (a) गद्यांश की अन्तिम पंक्ति के अनुसार 'इन बारह प्रायोजकों से आयोजकों की संयुक्त आमदनी 866 मिलियन डॉलर तक पहुँच गई है' सर्वाधिक उपयुक्त विकल्प 'आयोजकों' है।

04.

# प्रसिद्ध कवि लेखक एवं उनकी प्रसिद्ध रचनाएँ

1. 'गोदान' किसकी रचना है?

- (a) प्रेमचंद की (b) जैनेन्द्र की  
(c) अज्ञेय की (d) नागार्जुन की

उ.प्र.पु. कांस्टेबल 18.6.2018 (द्वितीय पाली)

**Ans : (a)** 'गोदान' मुंशी प्रेमचंद का एक प्रमुख उपन्यास है। प्रेमचंद जी द्वारा रचित अन्य महत्वपूर्ण कृतियाँ- निर्मला, गबन, रंग भूमि, कर्मभूमि, वरदान, प्रतिज्ञा, सेवा-सदन, प्रेमाश्रय, कायाकल्प, मंगलसूत्र (अपूर्ण) आदि हैं।  
जैनेन्द्र की कृतियाँ- परख, सुनीता, त्यागपत्र, कल्याणी, सुखदा, विवर्त, जयवर्द्धन, मुक्तिबोध, अनंतर।  
अज्ञेय की कृतियाँ- नदी के द्वीप, शेखर एक जीवनी, अपने अपने अजनबी।  
नागार्जुन की कृतियाँ- रतिनाथ की चाची, नई पौध, बलचनमा, इमरतिया, बाबा बटेसरनाथ, हीरक जयन्ती।

2. 'बीजक' किसकी रचनाओं का संग्रह है?

- (a) कबीर (b) जायसी  
(c) सूरदास (d) तुलसीदास

उ.प्र.पु. कांस्टेबल 18.6.2018 (प्रथम पाली)

**Ans : (a)** बीजक कबीरदास की रचनाओं का संग्रह है।  
**रचनाकार रचना**  
कबीरदास बीजक (साखी, सबद, रमैनी)  
जायसी पद्ममावत, अखरावट, आखिरी कलाम  
सूरदास सूरसागर, सूरसारावली, साहित्य लहरी  
तुलसीदास रामचरित मानस, गीतावली, राम लला नहछू कवितावली, विनयपत्रिका, पार्वती मंगल

3. 'अंधेर नगरी' नाटक के रचयिता हैं-

- (a) जयशंकर प्रसाद (b) मोहन राकेश  
(c) भारतेन्दु हरिश्चंद्र (d) भीष्म साहनी

उ.प्र.पु. कांस्टेबल 18.6.2018 (प्रथम पाली)

**Ans : (c)** 'अंधेर नगरी' नाटक के रचयिता 'भारतेन्दु हरिश्चंद्र' हैं। इनके द्वारा रचित अन्य नाटक हैं- सतीप्रताप, नीलदेवी, भारत-दुर्दशा, प्रेम जोगिनी, चन्द्रावली, विषस्य विषमौषधम्, वैदिकी हिंसा हिंसा न भवति आदि। शेष रचनाकारों के नाटकों का विवरण निम्नलिखित हैं-

**लेखक नाटक**  
जयशंकर प्रसाद सज्जन, कल्याणी परिणय, करुणालय, प्रायश्चित्त, राज्यश्री, विशाख, अजातशत्रु जनमेजय का नागयज्ञ, कामना, स्कन्दगुप्त, एक घूँट, चन्द्रगुप्त, ध्रुवस्वामिनी।  
मोहन राकेश आषाढ़ का एक दिन, लहरो का राजहंस, आधे-अधूरे  
भीष्म साहनी हानूश, माधवी, मुआवजे, आलमगीर, रंग दे बसंती चोला, कबिरा खड़ा बाजार में

4. 'कामायनी' के रचनाकार हैं-

- (a) जयशंकर प्रसाद  
(b) सुमित्रानन्दन पंत  
(c) सूर्यकान्त त्रिपाठी 'निराला'  
(d) महादेवी वर्मा

उ.प्र.पु. कांस्टेबल 18.6.2018 (प्रथम पाली)

उ.प्र.पु. कांस्टेबल 19.6.2018 (द्वितीय पाली)

**Ans : (a)** विवरण निम्नलिखित है-

रचनाकार	रचना
जयशंकर प्रसाद	कामायनी (महाकाव्य), प्रेमराज्य, झरना, आँसू, लहर, कानन कुसुम आदि।
सुमित्रानन्दन पंत	वीणा, पल्लव, गुंजन, युगांतर, स्वर्ण किरण आदि।
सूर्यकान्त त्रिपाठी 'निराला'	अनामिका, गीतिका, परिमल, तुलसीदास आदि।
महादेवी वर्मा	नीहार, रश्मि, नीरजा, सांध्यगीत यामा, सप्तपर्णा आदि।

5. 'देवदास' उपन्यास पर तीन बार फिल्म बन चुकी है। उपन्यासकार का क्या नाम है?

- (a) प्रेमचंदजी (b) शरतचन्द्र चट्टोपाध्याय  
(c) धर्मवीर भारती (d) रामचंद्र शुक्लजी

उ.प्र.पु. कांस्टेबल 19.6.2018 (द्वितीय पाली)

**Ans : (b)** 'देवदास' उपन्यास के लेखक 'शरतचन्द्र चट्टोपाध्याय' हैं। इनके अन्य प्रमुख उपन्यास श्रीकांत (चार खंड) गृहदाह, परिणीता, चरित्रहीन, मेजदीदी, विप्रदास, देना पावना आदि हैं।

लेखक	उपन्यास/कृतियाँ
प्रेमचंद	प्रेमा, सेवा-सदन, वरदान, प्रेमाश्रय, रंगभूमि, कायाकल्प, निर्मला।
धर्मवीर भारती	गुनाहों का देवता, सूरज का साँतवा घोड़ा, अंधा युग, ठंडा लोहा, कनुप्रिया।
रामचन्द्र शुक्ल	उत्साह, करुणा, घृणा, लोभ और प्रीति, काव्य में अभिव्यंजनावाद, लोकमंगल की साधनावस्था।

6. तुलसीदास द्वारा रचित रामचरितमानस में कितने कांड हैं?

- (a) आठ (b) पाँच  
(c) सात (d) बारह

UPSI Batch - I 16 Dec.2017

**Ans : (c)** गोस्वामी तुलसीदास द्वारा रचित 'रामचरितमानस' महाकाव्य में सात काण्ड हैं, जिनका क्रम इस प्रकार है-

- (1) बालकाण्ड
- (2) अयोध्याकाण्ड
- (3) अरण्यकाण्ड
- (4) किष्किन्धाकाण्ड
- (5) सुन्दरकाण्ड
- (6) लंकाकाण्ड
- (7) उत्तरकाण्ड

7. कौन-सी रचना तुलसीदासजी की नहीं है?

- (a) दोहावली
- (b) गीतावली
- (c) रामचरित मानस
- (d) यामा

उ.प्र.पु. कांस्टेबल 19.6.2018 (द्वितीय पाली)

**Ans : (d)** 'यामा' 'तुलसीदास' की रचना नहीं है। 'यामा' महादेवी वर्मा की रचना है। महादेवी वर्मा की अन्य महत्वपूर्ण कृतियाँ- नीहार, रश्मि, नीरजा, सांध्यगीत आदि। 'यामा' इन्हीं संग्रहों की उत्कृष्ट कविताओं का संकलन है। 'यामा' के लिए महादेवी वर्मा को वर्ष 1982 ई० में ज्ञानपीठ पुरस्कार दिया गया था। शेष रचनायें तुलसीदास की हैं। तुलसीदास जी अन्य रचनायें वैराग्य संदीपनी, रामाज्ञा प्रश्न, रामलला नहछू, कवितावली, जानकी मंगल आदि हैं।

8. निम्नलिखित कवियों में से गांधीजी ने किस कवि को राष्ट्रकवि का सम्मान दिया?

- (a) महादेवी वर्मा
- (b) जयशंकर प्रसाद
- (c) मैथिलीशरण गुप्त
- (d) सुमित्रानंदन पंत

उ.प्र.पु. कांस्टेबल 19.6.2018 (द्वितीय पाली)

**Ans : (c)** गांधीजी ने 'मैथिलीशरण गुप्त' को उनकी रचना 'भारत-भारती' (1912 ई.) के लेखन पर राष्ट्रकवि का सम्मान दिया था। इनके द्वारा रचित अन्य महत्वपूर्ण रचनाएँ हैं- साकेत, यशोधरा, अर्जन और विसर्जन, भारत-भारती, पृथ्वी पुत्र, पंचवटी सिद्धराज, हिन्दू, वैतालिक, द्वापर आदि। शेष से सम्बन्धित उपनाम इस प्रकार हैं-

जयशंकर प्रसार	-	कलाधर
महादेवी वर्मा	-	आधुनिक युग की मीरा
सुमित्रानंदन पंत	-	प्रकृति के सुकुमार राजकुमार/कवि

9. कौन सी कृति महादेवी वर्मा की है?

- (a) नीहार
- (b) साकेत
- (c) कामायनी
- (d) प्रिय-प्रवास

उ.प्र.पु. कांस्टेबल 25.10.2018

**Ans. (a)** : महादेवी वर्मा छायावाद की कवयित्री हैं। इन्हें 'आधुनिक युग की मीरा' कहा जाता है। इनकी कृतियाँ-नीहार, रश्मि, सांध्यगीत, क्षणदा, नीरजा, यामा इत्यादि हैं। 'साकेत' के रचयिता मैथिलीशरण गुप्त, 'कामायनी' के रचयिता जयशंकर प्रसाद और 'प्रिय प्रवास' के रचयिता अयोध्यासिंह उपाध्याय 'हरिऔध' हैं।

10. "जयद्रथ वध" किसकी रचना है?

- (a) जयशंकर प्रसाद
- (b) मैथिलीशरण गुप्त

- (c) सूर्यकान्त त्रिपाठी निराला
- (d) सुमित्रानंदन पंत

उ.प्र.पु. कांस्टेबल, 26.10.2018 (प्रथम पाली)

**Ans. (b)** : 'जयद्रथ वध' मैथिलीशरण गुप्त की रचना है।

रचनाकार	रचना
जयशंकर प्रसाद	वनमिलन, शोकोच्छ्वास, अयोध्या का उद्धार, वभ्रुवाहन, कानन-कुसुम आदि।
सूर्यकान्त त्रिपाठी निराला	बेला, आराधना, नये पत्ते, गीतगुंज, सांध्य काकली, अनामिका, परिमल आदि।
सुमित्रानंदन पंत	उच्छ्वास, ग्रंथि, ग्राम्या, लोकायतन, अतिमा, उत्तरा आदि।

11. 'अतीत के चलचित्र' किसकी रचना है?

- (a) महादेवी वर्मा
- (b) अयोध्या सिंह
- (c) सियाराम शरण गुप्त
- (d) सूर्यकान्त त्रिपाठी निराला

उ.प्र.पु. कांस्टेबल, 26.10.2018 (प्रथम पाली)

**Ans. (a)** : 'अतीत के चलचित्र' महादेवी वर्मा जी द्वारा लिखित एक रेखाचित्र है। इनकी इस विधा की अन्य कृतियाँ हैं- स्मृति की रेखायें, मेरा परिवार।

रचनाकार	रचनाएँ
अयोध्या सिंह	प्रिय प्रवास, पारिजात, वैदेही वनवास, कृष्ण शतक, रसिक रहस्य, पद्म प्रसून आदि।
सियाराम शरण गुप्त	नकुल, दैनिकी, उन्मुक्त, विषाद, बापू आदि।
सूर्यकान्त त्रिपाठी 'निराला'	अनामिका, गीतिका, कुकुरमुत्ता, अण्डिमा, अर्चना, जूही की कली, सरोज स्मृति आदि।

12. 'रामचरितमानस' में सोपानों (काण्डों) की संख्या है-

- (a) सात
- (b) आठ
- (c) नौ
- (d) पांच

उ.प्र. उपनिरीक्षक, 2001

**Ans : (a)** रामाश्रयी शाखा के प्रतिनिधि गोस्वामी तुलसीदास द्वारा रचित 'रामचरितमानस' में सात सोपान (काण्ड) हैं, जो इस प्रकार हैं - बालकाण्ड, अयोध्याकाण्ड, अरण्यकाण्ड, किष्किन्धाकाण्ड, सुन्दरकाण्ड, लंकाकाण्ड एवं उत्तरकाण्ड।

13. 'कठिन काव्य का प्रेत' कहलाते हैं-

- (a) अज्ञेय
- (b) पद्माकर
- (c) केशव
- (d) बिहारी

उ.प्र. उपनिरीक्षक, 2001

**Ans : (c)** 'कठिन काव्य के प्रेत कहे जाने वाले' केशव अथवा केशवदास हैं, जो हिन्दी साहित्य के प्रसिद्ध रीतिकालीन कवि थे। इनका समय भक्तिकाल के अन्तर्गत पड़ता है। इनका जन्म (1555 ई.) ओरछा, मध्य प्रदेश में हुआ था। इनकी मुख्य रचनाएँ-रसिक प्रिया, कविप्रिया, रामचन्द्रिका, विज्ञानगीता, जहाँगीर जस-चन्द्रिका आदि हैं।

14. आधुनिक युग की मीरा मानी जाती हैं-

- (a) सुभद्रा कुमारी चौहान (b) महादेवी वर्मा  
(c) चंद्रमुखी (d) चकोरी

उ.प्र. उपनिरीक्षक, 2001

**Ans : (b)** महादेवी वर्मा को 'आधुनिक युग की मीरा' कहा जाता है। महादेवी वर्मा छायावाद के चार स्तम्भों में प्रमुख स्तम्भ हैं। इनके द्वारा रचित प्रमुख कृतियाँ-नीहार, दीपशिखा, रश्मि, नीरजा, सांध्यगीत, यामा आदि हैं। 'यामा' के लिए इन्हें सन् 1982 में ज्ञानपीठ पुरस्कार दिया गया। सुभद्रा कुमारी चौहान वीर रस की एकमात्र कवयित्री हैं।

15. 'सितारे हिंद' किस लेखक का उपनाम था?

- (a) राजा लक्ष्मण सिंह (b) बाल मुकुंद गुप्त  
(c) राजा शिव प्रसाद (d) राजेन्द्र प्रसाद

उ.प्र. उपनिरीक्षक, 2001

**Ans : (c)** 'सितारे हिंद' उपनाम हिन्दी के उन्नायक साहित्यकार 'राजा शिव प्रसाद' का है। इनकी भाषा में फारसी तथा अरबी शब्दों का अधिक प्रयोग हुआ है। इनकी प्रमुख कृतियाँ-मानव धर्मसार, वामा मनोरंजन, राजा भोज का सपना, आलसियों का कोड़ा आदि हैं।

16. 'रानी केतकी की कहानी' के कहानीकार हैं-

- (a) इंशा अल्ला खाँ (b) माधव राव सप्रे  
(c) किशोरी लाल गोस्वामी (d) वृंदावन लाल वर्मा

उ.प्र. उपनिरीक्षक, 2001

**Ans : (a)** 'रानी केतकी की कहानी' की रचना 'इंशा अल्ला खाँ' ने 1798-1803 ई. के मध्य की। इस कहानी का एक अन्य नाम 'उदयभान चरित' भी है। 'रानी केतकी की कहानी' हिंदी की पहली मौलिक लिखित गद्य कथा है, जो हास्य प्रधान शैली में लिखी गयी है। किशोरी लाल गोस्वामी की 'इन्दुमती', माधवराव सप्रे की 'टोकरी भर मिट्टी' तथा वृंदावन लाल वर्मा की 'राखी बन्द भाई' कहानी विधा की रचना है।

17. 'आँसू' किसका प्रमुख काव्य है?

- (a) मैथिलीशरण गुप्त (b) जयशंकर प्रसाद  
(c) सूर्यकांत त्रिपाठी 'निराला' (d) सुमित्रा नंदन पंत

उ.प्र. उपनिरीक्षक, 2001

**Ans : (b)** जयशंकर प्रसाद हिन्दी साहित्य के प्रमुख कवि, नाटककार, उपन्यासकार, कहानीकार थे। ये प्रमुख छायावादी कवि हैं। इन्हें छायावाद का 'ब्रह्मा' कहा जाता है। इनकी प्रमुख रचनाएँ-कामायनी (महाकाव्य), आँसू, लहर, झरना, चित्रधारा, चन्द्रगुप्त, ध्रुवस्वामिनी, स्कन्दगुप्त, एक घूँट, विशाख, अजातशत्रु, छाया, आकाशदीप, आँधी, तितली, कंकाल आदि हैं।

18. भारतेन्दु युग की समय सीमा है

- (a) 1850 से 1900 (b) 1789 से 1887  
(c) 1875 से 1965 (d) 1900 से 2010

उ.प्र. उपनिरीक्षक मृतक आश्रित, 2016

**Ans : (a)** भारतेन्दु युग की समय सीमा सन् 1850 से 1900 ई. तक मानी गयी है। इसका नामकरण हिन्दी नवजागरण के अग्रदूत भारतेन्दु हरिश्चन्द्र के नाम पर किया गया है।

भारतेन्दु मंडल के प्रमुख रचनाकार- भारतेन्दु हरिश्चन्द्र, प्रतापनारायण मिश्र, बट्टी नारायण चौधरी 'प्रेमधन', बालकृष्ण भट्ट, अम्बिका दत्त व्यास, राधाचरण गोस्वामी, ठाकुर जगमोहन सिंह, लाला श्रीनिवास दास, सुधाकर द्विवेदी, राधाकृष्ण दास आदि हैं।

19. हिन्दी रेखाचित्र का विकास \_\_\_\_\_ के बाद हुआ है।

- (a) 1900 (b) 1936  
(c) 1950 (d) 1955

उ.प्र. उपनिरीक्षक मृतक आश्रित, 2016

**Ans : (b)** साहित्य में जिसे रेखाचित्र कहते हैं, उसमें कम-से कम शब्दों में कलात्मक ढंग से किसी वस्तु, व्यक्ति या दृश्य का अंकन किया जाता है। इसे 'शब्दचित्र' भी कहते हैं। हिन्दी रेखाचित्र का विकास 1936 के बाद हुआ। रेखाचित्र अंग्रेजी के 'स्केच' शब्द का पर्याय है। हिन्दी में महादेवी वर्मा, रामवृक्ष वेनीपुरी, बनारसीदास चतुर्वेदी प्रमुख रेखाचित्रकार हैं।

20. भारत में मार्क्सवादी चिंतन परंपरा और समालोचना के समर्थ प्रवक्ता हैं

- (a) डॉ. नगेन्द्र (b) डॉ. रामविलास शर्मा  
(c) डॉ. भास्कर (d) डॉ. चिन्मय

उ.प्र. उपनिरीक्षक मृतक आश्रित, 2016

**Ans : (b)** भारत में मार्क्सवादी चिंतन परम्परा और समालोचना के समर्थ प्रवक्ता डॉ. रामविलास शर्मा जी हैं। ये मार्क्सवादी मूल्यों के आधार पर साहित्य की आलोचना करते थे। ये केवल आर्थिक पक्ष के आधार पर मार्क्सवादी सिद्धांत का कभी पूरी तरह समर्थन नहीं किया। इनकी महत्वपूर्ण आलोचनात्मक कृतियाँ- प्रेमचंद, प्रगति और परम्परा, साहित्य और संस्कृति, भारतेन्दु युग, प्रगतिशील साहित्य की समस्याएँ आदि हैं।

21. अंग्रेजी के Romanticism के लिए हिन्दी में प्रयुक्त शब्द है?

- (a) प्रकृतिवाद (b) छायावाद  
(c) स्वच्छन्दतावाद (d) साम्यवाद

उ.प्र. उपनिरीक्षक मृतक आश्रित, 2016

**Ans : (c)** अंग्रेजी के 'Romanticism' के लिए हिंदी में 'स्वच्छंदतावाद' शब्द प्रयुक्त होता है। स्वच्छंदतावाद में आत्मानुभूति, कल्पना, प्रकृति चित्रण तथा उदात्त मानवतावादी दृष्टि की प्रमुखता है और परम्पराओं, रूढ़ियों का विरोध भी इसमें परिलक्षित होता है। अंग्रेजी साहित्य में 'स्वच्छंदतावाद' का उद्भव 1798 ई. में 'लिरिकल बैलेड्स' (वडर्सवर्थ) के प्रकाशन से माना जाता है। हिंदी साहित्य में इसका सूत्रपात 'श्रीधर पाठक' से माना जाता है।

22. "रासो चरित काव्य है और उसकी रचना 'रासक' शैली में हुई थी।" - यह कथन है

- (a) आचार्य हजारी प्रसाद द्विवेदी  
(b) आचार्य चतुरसेन शास्त्री  
(c) आचार्य रामचंद्र शुक्ल  
(d) आचार्य क्षिति मोहन सेन

उ.प्र. उपनिरीक्षक मृतक आश्रित, 2016



**Ans : (a)** यह कथन आचार्य हजारी प्रसाद द्विवेदी का है कि- “रासो चरित काव्य है और उसकी रचना ‘रासक’ शैली में हुई है।” आचार्य रामचन्द्र शुक्ल ने ‘रासो’ शब्द की उत्पत्ति “रसायण” से माना है। वे लिखते हैं- “चन्द्रवरदाई हिन्दी के प्रथम महाकवि माने जाते हैं और इनका पृथ्वीराज रासो हिन्दी का प्रथम महाकाव्य है।” हजारी प्रसाद द्विवेदी ‘रासो’ शब्द की उत्पत्ति ‘रासक’ (उपरूपक) शब्द से माना है।

**23. हीरामन सुआ का उल्लेख आता है-**

- (a) कबीर ग्रंथावली (b) पद्मावत  
(c) सूरसागर (d) रामचरित मानस

**उ.प्र. उपनिरीक्षक मृतक आश्रित, 2016**

**Ans : (b)** हीरामन सुआ का उल्लेख ‘पद्मावत’ में आता है। यह जायसी द्वारा रचित सूफी काव्य परम्परा का महाकाव्य है। सुआ का उपयोग कथात्मक प्रतीक के रूप में संस्कृत-साहित्य से ही होता आ रहा है। ‘करकंड-चरित’ में पहली बार ‘हीरामन-सुआ’ का नाम सुनाई पड़ता है। ‘पद्मावत’ में प्रयुक्त प्रतीकार्य इस प्रकार हैं-

रत्नसेन	-	मन (आत्मा)
सिंहल	-	हृदय
पद्मावती	-	श्रद्धा या सात्विक बुद्धि (परमात्मा)
सुवा या हीरामन तोता-		गुरु
नागमती	-	दुनिया धंधा या सांसारिक बुद्धि
राघव चेतन	-	शैतान
अलाउद्दीन	-	माया।

**24. सूरदास के गुरु थे-**

- (a) मध्वाचार्य (b) शंकराचार्य  
(c) वल्लभाचार्य (d) व्यासाचार्य

**उ.प्र. उपनिरीक्षक मृतक आश्रित, 2016**

**Ans : (c)** सूरदास हिंदी साहित्य के भक्तिकाल के सगुण भक्ति धारा की उपशाखा ‘कृष्णभक्ति धारा’ के प्रतिनिधि कवि माने जाते हैं। इनके गुरु वल्लभाचार्य थे। वल्लभाचार्य के अन्य शिष्यों में- कृष्णदास, परमानन्ददास तथा कुम्भनदास थे। वल्लभाचार्य के पुत्र विट्ठलनाथ जी ने स्वयं के चार शिष्यों (नन्ददास, छीतस्वामी, गोविन्दस्वामी तथा चतुर्भुजदास) तथा वल्लभाचार्य के चारों शिष्यों का समूह स्थापित किया, जो ‘अष्टछाप’ कवि के नाम से प्रसिद्ध हैं।

**25. “बरियाँ बीती बल गया, अस बुरा कमाया।**

**हरि जिन छाँड़े हाथ थैं, दिन नेड़ा आया।।”**

**उक्त पंक्ति के रचनाकार कौन हैं?**

- (a) कबीरदास (b) रहीम  
(c) सूरदास (d) घनानंद

**उ.प्र. उपनिरीक्षक मृतक आश्रित, 2016**

**Ans : (a)** प्रस्तुत पंक्ति ‘कबीर दास’ की है। कबीरदास जी भक्तिकाल में निर्गुण काव्यधारा की उपशाखा ‘ज्ञानाश्रयी शाखा’ के प्रतिनिधि कवि हैं। उनके गुरु रामानन्द जी हैं। हजारी प्रसाद द्विवेदी ने कबीर को ‘भाषा का डिक्टेटर’ कहा है। रामचन्द्र शुक्ल कबीर की भाषा को ‘सधुक्कड़ी’ श्याम सुन्दर दास ने ‘पंचमेल खिचड़ी’ कहा है। ‘बीजक’ इनकी रचना है।

**26. हिन्दी साहित्य की प्रथम कहानी का नाम क्या है?**

- (a) प्रेम सागर (b) इन्दुमती  
(c) रानीकेतकी की कहानी (d) आकाशदीप

**UPSI Batch - III 22 Dec.2017**

**Ans. (b) :** हिन्दी साहित्य की प्रथम कहानी **इन्दुमती** है। इसके लेखक किशोरी लाल गोस्वामी हैं। यह कहानी 1900 ई. में प्रकाशित हुई थी। आचार्य रामचन्द्र शुक्ल इसे हिंदी की पहली कहानी मानते हैं। ‘प्रेम सागर’ लल्लूलाल जी की, ‘रानी केतकी की कहानी’ इंशा अल्ला खाँ की तथा ‘आकाशदीप’ जयशंकर प्रसाद की कहानी है।

**27. ‘गबन’ किस रचनाकार की रचना है?**

- (a) श्याम सुन्दर दास (b) रामचन्द्र शुक्ल  
(c) मुंशी प्रेमचन्द (d) इनमें से कोई नहीं

**UPSI Batch - III 22 Dec.2017**

**Ans. (c) :** ‘गबन’ औपन्यासिक कृति के रचनाकार मुंशी प्रेमचन्द हैं। मुंशी प्रेमचन्द के अन्य प्रमुख उपन्यास- प्रेमा, सेवासदन, वरदान, प्रेमाश्रम, कायाकल्प, रंगभूमि, निर्मला, प्रतिज्ञा, गोदान, कर्मभूमि, मंगलसूत्र (अपूर्ण) आदि हैं। ध्यातव्य है कि रामचन्द्र शुक्ल एवं श्यामसुन्दर दास प्रमुखतः आलोचक के रूप में प्रसिद्ध साहित्यकार हैं।

**28. कौन-सी पत्रिका के सम्पादक महावीर प्रसाद द्विवेदी थे?**

- (a) ब्रम्हा (b) सरस्वती  
(c) विशाल भारत (d) हिन्दी प्रदीप

**UPSI Batch - III 22 Dec.2017**

**Ans. (b) :** ‘सरस्वती’ पत्रिका के सम्पादक आचार्य महावीर प्रसाद द्विवेदी थे। द्विवेदी जी ने सन् 1903 ई. से 1920 ई. तक इस पत्रिका का सम्पादन किया। ‘विशाल भारत’ पत्रिका के संपादक बनारसी दास चतुर्वेदी तथा ‘हिंदी प्रदीप’ पत्रिका के संपादक बालकृष्ण भट्ट जी हैं। ध्यातव्य हो कि द्विवेदी जी के साहित्यिक योगदान को ध्यान में रखते हुए इस काल-खण्ड को ‘द्विवेदी युग’ के नाम से सम्बोधित किया जाता है।

**29. “मृगनयनी” ( उपन्यास ) किस लेखक की रचना है?**

- (a) मैथिलीशरण गुप्त (b) प्रेमचन्द  
(c) जैनेन्द्र (d) वृन्दावनलाल वर्मा

**UPSI Batch - II 22 Dec.2017**

**Ans : (d)** मृगनयनी (उपन्यास) वृन्दावन लाल वर्मा की कृति है। इनके अन्य प्रमुख उपन्यास हैं-झांसी की रानी, विराट की पद्मिनी, कचनार, महारानी दुर्गावती, रामगढ़ की रानी, टूटे काँटे आदि। संगम, प्रत्यागत, लगन, कुण्डली चक्र इत्यादि इनके प्रारम्भिक उपन्यास हैं। वृन्दावन लाल वर्मा को हिंदी में ‘सर वाल्टर स्कॉट’ की उपाधि दी जाती है।

**30. व्यास पुरस्कार से सम्मानित उपन्यास ‘ना भूतो ना भविष्यति’ किस लेखक की रचना है?**

- (a) प्रेमचन्द (b) रामदरश मिश्र  
(c) नरेंद्र कोहली (d) नरेश मेहता

**UPSI Batch - II 22 Dec.2017**

**Ans : (c)** नरेन्द्र कोहली की व्यास पुरस्कार से सम्मानित रचना है- “ना भूतो ना भविष्यति”। यह रचना उपन्यास विधा से सम्बन्धित है जिसके लिए नरेन्द्र कोहली को वर्ष 2012 ई0 का व्यास सम्मान प्रदान किया गया है। इनके अन्य प्रमुख उपन्यास- आतंक, साथ सहा गया दुःख, अभ्युदय, महासमर, अभिज्ञान, तोड़ो कारा तोड़ो हैं। इन्होंने ‘अभ्युदय’ में रामकथा को तथा ‘महासमर’ में महाभारत की कथा को नये संदर्भ में प्रस्तुत किया है।

31. इनमें से कौन सी “रवीन्द्र नाथ टैगोर” की रचना नहीं है?

- (a) गीतांजलि (b) चन्द्रकांता  
(c) दो बहनें (d) पोस्ट ऑफिस

UPSI Batch - II 22 Dec.2017

**Ans : (b)** ‘चन्द्रकांता’ उपन्यास के लेखक देवकीनन्दन खत्री हैं, अतः चन्द्रकांता रवीन्द्रनाथ टैगोर की रचना नहीं है, जबकि गीतांजलि, दो बहनें, पोस्ट ऑफिस टैगोर जी की रचनाएँ हैं। रवीन्द्रनाथ टैगोर को ‘गीतांजलि’ के लिये 1913 ई. में साहित्य का नोबेल पुरस्कार दिया गया।

32. निम्नलिखित में से किस उपन्यास के लेखक “प्रेमचन्द” हैं?

- (a) चित्रलेखा (b) मानस के हंस  
(c) कर्मभूमि (d) झूठा सच

UPSI Batch - II 22 Dec.2017

**Ans : (c)** “कर्मभूमि” उपन्यास के लेखक मुंशी प्रेमचन्द हैं। ‘झूठा सच’ के लेखक यशपाल, ‘चित्रलेखा’ के लेखक भगवतीचरण वर्मा तथा ‘मानस के हंस’ के लेखक अमृत लाल नागर हैं।

33. “भारत की खोज” किस की कृति है?

- (a) रवीन्द्रनाथ ठाकुर (b) जवाहर लाल नेहरू  
(c) सुभाष चंद्र बोस (d) महात्मा गांधी

UPSI Batch - I 22 Dec.2017

**Ans. (b) :** “भारत की खोज” पुस्तक जवाहर लाल नेहरू की है। नेहरू जी द्वारा ‘गिम्सेज ऑफ वर्ल्ड हिस्ट्री’, ‘मेरी कहानी’ (आत्मकथा) पुस्तकें लिखी गईं। गाँधी जी द्वारा लिखित चार पुस्तकें हैं- हिंद स्वराज, दक्षिण अफ्रीका के सत्याग्रह का इतिहास, सत्य के प्रयोग (आत्मकथा) तथा गीता पदार्थ कोश। भारत का संघर्ष (पूर्ण) तथा ‘एक भारतीय यात्री’ (अपूर्ण आत्मकथा) सुभाष चन्द्र बोस की रचनाएँ हैं।

34. “रश्मि रथी” के रचयिता कौन है?

- (a) रामधारी सिंह दिनकर (b) श्यामसुन्दर दास  
(c) शिवसिंह (d) पंडित जगन्नाथ

UPSI Batch - I 22 Dec.2017

**Ans. (a) :** “रश्मि रथी” के रचयिता रामधारी सिंह दिनकर हैं। यह रचना कर्ण के जीवन पर आधारित है। इनकी अन्य प्रमुख कृतियाँ- उर्वशी, परशुराम की प्रतीक्षा, हारे के हरिमान, नीम के पत्ते, नील कुसुम, रसवंती, रेणुका, हुंकार, द्वंद्वगीत, इतिहास के आंसू, धूप और धुँआ आदि हैं। उर्वशी महाकाव्य के लिए इन्हें सन् 1972 में भारतीय ज्ञानपीठ पुरस्कार प्रदान किया गया।

35. “अग्नि परीक्षा” किस रचनाकार की कृति है?

- (a) कौटिल्य (b) प्रेमचन्द  
(c) चतुरसेन (d) आचार्य तुलसी

UPSI Batch - I 22 Dec.2017

**Ans. (d) :** “अग्नि परीक्षा” आचार्य तुलसी की रचना है। कौटिल्य की सबसे महत्वपूर्ण कृति ‘अर्थशास्त्र’ है। वैशाली की नगरवधू, वयं रक्षामः, सोमनाथ, गोली इत्यादि चतुरसेन शास्त्री के उपन्यास हैं। चतुरसेन शास्त्री हिंदी भाषा के महान उपन्यासकार हैं।

36. ‘आँचलिक उपन्यासकार’ की संज्ञा इनमें से किसे दी गई है?

- (a) यशपाल (b) जैनैन्द्र  
(c) रामवृक्ष बेनीपुरी (d) फणीश्वरनाथ रेणु

UPSI Batch - III 21 Dec.2017

**Ans. (d) :** आँचलिक उपन्यासकार के रूप में ‘फणीश्वरनाथ रेणु’ जाने जाते हैं। रेणु के प्रमुख उपन्यास हैं- मैला आँचल, जुलूस, परती परिकथा, दीर्घतपा, कितने चौराहे आदि। अज्ञेय ने रेणु के उपन्यासों में “एक अखण्ड मानवी विश्वास की चिनगारी सुलगती” देखी है। जैनैन्द्र मनोविश्लेषणवादी उपन्यासकार है। परख, सुनीता, त्यागपत्र इत्यादि इनकी रचनाएँ हैं। प्रगतिवादी या मार्क्सवादी विचारधारा के प्रतिनिधि उपन्यासकार ‘यशपाल’ हैं। इनके प्रमुख उपन्यास दादा कामरेड, बारह घण्टे, तेरी मेरी उसकी बात, क्यों फँसे? इत्यादि हैं।

37. “सीय राममय सब जग जानी। करउँ प्रनाम जोरि जुग पानी।” यह रचना गोस्वामी तुलसीदास की किस कृति से है?

- (a) गीतावली (b) दोहावली  
(c) रामचरितमानस (d) जानकी मंगल

UPSI Batch - II 21 Dec.2017

**Ans. (c) :** दी गयी उक्ति तुलसीदास के ‘रामचरितमानस’ से है। गोस्वामी तुलसीदास विशिष्टाद्वैत सिद्धान्त के मतावलम्बी थे। उक्त पंक्ति में इसी सिद्धान्त की घोषणा की गई है। सीता को प्रकृति एवं राम को पुरुष के रूप में स्थापित किया गया है।

38. आधुनिक हिन्दी की सबसे सशक्त कवयित्रियों में से एक होने के कारण ..... को ‘आधुनिक मीरा’ के नाम से भी जाना जाता है।

- (a) महादेवी वर्मा (b) मधुर कपिला  
(c) सुभद्रा कुमारी चौहान (d) मृदुला गर्ग

UPSI Batch - I 21 Dec.2017

**Ans : (a)** महादेवी वर्मा को आधुनिक युग की ‘मीरा’ कहा जाता है। वे छायावादी सशक्त गीतकार के रूप में उभरकर आयीं। इनके द्वारा रचित कुछ महत्वपूर्ण रचनाएँ हैं- नीहार, रश्मि, नीरजा, सांध्य गीत सप्तपर्णा आदि। ‘यामा’ के लिये इन्हें 1982 में ज्ञानपीठ सम्मान प्रदान किया गया।

39. ‘बिना दीवारों का घर’ मन्नू भंडारी की यह कृति किस विधा पर आधारित है?

- (a) कहानी (b) नाटक  
(c) एकांकी (d) उपन्यास

UPSI Batch - I 21 Dec.2017

**Ans : (b)** 'बिना दीवारों का घर' मन्नू भंडारी का नाटक है, जिसमें पत्नी-पत्नी के बीच के तनाव का चित्रण किया है। 1965 ई. इसका प्रकाशन वर्ष है। मन्नू भंडारी की अन्य कृतियाँ हैं- आपका बंटी, एक इंच मुस्कान, महाभोज (उपन्यास), एक प्लेट सैलाब, मैं हार गयी, यही सच है (कहानियाँ) इत्यादि। अपने ही उपन्यास 'महाभोज' का इन्होंने नाटकीय रूपान्तरण भी किया है जिसका प्रकाशन वर्ष 1982 में किया गया।

40. 'दीप जले, शंख बजे' किस रचनाकार की कृति है?

- (a) बंग महिला  
(b) कन्हैयालाल मिश्र 'प्रभाकर'  
(c) रामचंद्र शुक्ल  
(d) श्रीलाल शुक्ल

UPSI Batch - I 21 Dec.2017

**Ans : (b)** 'दीप जले शंख बजे' रेखाचित्र के लेखक 'कन्हैया लाल मिश्र 'प्रभाकर' हैं। उनकी अन्य प्रमुख कृतियाँ हैं- नयी पीढ़ी, नये विचार, जिन्दगी मुस्काई, माटी हो गई सोना आदि जबकि बंग महिला की कहानी 'दुलाई वाली' है। रामचन्द्र शुक्ल का निबन्ध संग्रह 'चिन्तामणि' है तथा श्री लाल शुक्ल की प्रमुख कृति 'रागदरबारी' है।

41. 'माटी की मूर्तें' किस लेखक की रचना है?

- (a) जगदीशचंद्र (b) राकेश वर्मा  
(c) रामचंद्र शुक्ल (d) रामवृक्ष बेनीपुरी

UPSI Batch - III 20 Dec.2017

**Ans : (d)** "माटी की मूर्तें" रामवृक्ष बेनीपुरी का रेखाचित्र है। इनके द्वारा रचित अन्य महत्वपूर्ण कृतियाँ इस प्रकार हैं- पतितों के देश में, चिता के फूल, गेहूँ और गुलाब, मील का पत्थर, गाँव का देवता, संघमित्रा, जंजीरें और दीवारें आदि।

42. "हुई वीरता की ..... के साथ सगाई झांसी में"- सुभद्राकुमारी चौहान की इस पंक्ति को पूर्ण करें।

- (a) वीरांगना (b) वैभव  
(c) कायर (d) सम्पन्नता

UPSI Batch - III 20 Dec.2017

**Ans : (b)** "हुई वीरता की वैभव के साथ सगाई झांसी में।" यह पंक्ति सुभद्रा कुमारी चौहान की है। सुभद्रा कुमारी चौहान वीर रस की एकमात्र कवयित्री हैं। 'मुकुल' एवं 'त्रिधारा' इनके प्रमुख काव्य संग्रह हैं। 'बिखरे मोती' उन्मदिनी इनका कहानी संग्रह है।

43. हरिशंकर परसाई जी किस तरह की साहित्य रचना के लिए जाने जाते हैं?

- (a) काव्यरचना (b) आलोचना  
(c) समीक्षक (d) व्यंग्य

UPSI Batch - III 20 Dec.2017

**Ans : (d)** हरिशंकर परसाई व्यंग्य साहित्य रचना के लिए जाने जाते हैं। ये हिंदी के पहले ऐसे रचनाकार थे जिन्होंने साहित्य में व्यंग्य को विधा के रूप में दर्जा दिलाया। इनकी प्रमुख व्यंग्यात्मक निबंध हैं- पगडंडियों का जमाना, जैसे उनके दिन फिरे, सदाचार की ताबीज, भूत के पाँव पीछे, अपनी-अपनी बीमारी, शिकायत मुझे भी है, सुनो भई साधो इत्यादि।

44. 'भक्तिन' ..... का प्रसिद्ध ..... रेखाचित्र है। रिक्त स्थानों की पूर्ति करें।

- (a) महादेवी वर्मा, जीवनी (b) महादेवी वर्मा, संस्मरण  
(c) सुभद्रा कुमारी, जीवनी (d) सुभद्रा कुमारी संस्मरण

UPSI Batch - III 20 Dec.2017

**Ans : (b)** 'भक्तिन' महादेवी वर्मा का प्रसिद्ध संस्मरण रेखाचित्र है। इनके द्वारा रचित अन्य महत्वपूर्ण कृतियाँ- अतीत के चलचित्र, स्मृति की रेखाएँ, पथ के साथी, मेरा परिवार, गिल्लू, नीरजा, नीहार, सांध्यगीत, यामा आदि हैं।

45. माखनलाल चतुर्वेदी को उनकी किस रचना पर 'साहित्य अकादमी पुरस्कार मिला है?

- (a) साहित्य देवता (b) हिमकिरिटीनी  
(c) हिमतरंगिणी (d) युग चरण

UPSI Batch - III 20 Dec.2017

**Ans : (c)** माखन लाल चतुर्वेदी को 1955 में उनकी कृति 'हिमतरंगिणी' पर साहित्य अकादमी पुरस्कार मिला था यह एक काव्य कृति है। ध्यातव्य है कि यह प्रथम साहित्य अकादमी पुरस्कार भी है।

46. जयशंकर प्रसाद की पहली कहानी कौन-सी है?

- (a) ग्राम (b) ममता  
(c) पुरस्कार (d) गुंडा

UPSI Batch - III 20 Dec.2017

**Ans : (a)** जयशंकर प्रसाद की पहली कहानी 'ग्राम' है, जो 1911 ई. में इंदु पत्रिका में प्रकाशित हुई। इनके द्वारा रचित 'छाया' इनका प्रथम कहानी संग्रह होने के साथ-साथ हिन्दी का भी प्रथम कहानी संग्रह है। 'सालवती' जयशंकर प्रसाद की अंतिम कहानी है। इनके अन्य प्रमुख कहानी संग्रह- प्रतिध्वनि, आकाशदीप, आँधी तथा इंद्रजाल है। पत्थर की पुकार, उस पार का योगी, चंदा, देवदासी, ममता, धीसू, चूड़ीवाली इत्यादि इनकी रचित कहानियाँ हैं।

47. कथासम्राट प्रेमचंद का वास्तविक नाम क्या था?

- (a) धनपत राय (b) श्रीपत  
(c) जीवन राय (d) अमृत राय

UPSI Batch - III 20 Dec.2017

**Ans : (a)** प्रेमचन्द (31 जुलाई, 1880 - 8 अक्टूबर, 1936) का मूल नाम धनपत राय श्रीवास्तव था। इन्हें 'नवाब राय' के नाम से भी जाना जाता है। बंगाली उपन्यासकार शरतचन्द्र चट्टोपाध्याय ने इन्हें 'उपन्यास सम्राट' कहकर संबोधित किया था। इनकी प्रमुख रचनाएँ हैं-

**उपन्यास** - गोदान, रंगभूमि, कर्मभूमि, सेवासदन, गबन, गोदान, मंगलसूत्र (अपूर्ण)

**कहानी** - नमक का दारोगा, शतरंज के खिलाड़ी, बूढ़ी काकी, एक्ट्रेस, ईदगाह आदि। इनकी कहानियों का संग्रह 'मानसरोवर' नाम से 8 खण्डों में प्रकाशित हुआ है।

48. 'अमृत और विष' किसकी रचना है?

- (a) अब्दुल विस्मिल्लाह खाँ (b) अमृतलाल नागर  
(c) सुमित्रानंदन पन्त (d) केदारनाथ अग्रवाल

UPSI Batch - II 20 Dec.2017

**Ans. (b) :** 'अमृत और विष' उपन्यास के लेखक अमृत लाल नागर हैं। इस उपन्यास के लिए इन्हें सन् 1967 ई. में साहित्य अकादमी पुरस्कार दिया गया है। इनके द्वारा रचित अन्य महत्वपूर्ण कृतियाँ—मानस के हंस, खंजन नयन, शतरंज के मोहरे, महाकाल आदि हैं।

**49. बच्चों की कहानियाँ लिखने वाले और चाचा चौधरी पात्र के रचनाकार कौन है?**

- (a) आबिद सुरती। (b) प्राण कुमार शर्मा  
(c) अनिल कुमार। (d) अनंत पाई।

**UPSI Batch - I 20 Dec.2017**

**Ans. (b) :** "बच्चों" की कहानियाँ लिखने वाले और चाचा चौधरी पात्र के रचनाकार प्राण कुमार शर्मा हैं। इन्होंने साबू, श्रीमतीजी, बिल्लू, पिंकी, रमन, दाबू आदि लोकप्रिय पात्रों की भी रचना इन्होंने की। 2015 में मरणोपरांत इन्हें 'पद्मश्री' से सम्मानित किया गया।

**50. 'हल्दी घाटी' के रचनाकार कौन है?**

- (a) राणाप्रताप। (b) हरिऔध।  
(c) श्यामनारायण पांडे। (d) सोहनलाल द्विवेदी।

**UPSI Batch - I 20 Dec.2017**

**Ans. (c) :** "हल्दी घाटी" के रचनाकार श्याम नारायण पाण्डेय हैं। 'हल्दी घाटी' काव्य विधा से सम्बन्धित है। इनकी अन्य रचनाएँ हल्दीघाटी, जौहर, तुमुल, रूपान्तर, आरती तथा जय हनुमान आदि हैं।

**51. हिन्दी साहित्य की लब्धप्रतिष्ठित कृति 'कामायनी' के रचनाकार कौन हैं?**

- (a) प्रेमचंद (b) अज्ञेय  
(c) सुदर्शन (d) जयशंकर प्रसाद

**UPSI Batch - I 20 Dec.2017**

**Ans. (d) :** हिन्दी साहित्य की लब्धप्रतिष्ठित कृति "कामायनी" (1936ई.) के रचनाकार जयशंकर प्रसाद हैं। यह रामचरित मानस के बाद हिंदी का दूसरा महाकाव्य तथा छायावादी युग का सर्वश्रेष्ठ महाकाव्य है। शांतिप्रिय द्विवेदी ने इसे 'छायावाद का उपनिषद' कहा है। यह महाकाव्य 'चिन्ता' से प्रारंभ होकर 'आनन्द' सर्ग पर समाप्त होता है, इसमें कुल 15 सर्ग हैं।

**52. हिन्दी गद्य का सर्वप्रथम युग किसे माना जाता है?**

- (a) भारतेन्दु युग (b) द्विवेदी युग  
(c) शुक्ल युग (d) प्रेमचंद युग

**UPSI Batch - I 20 Dec.2017**

**Ans. (a) :** हिन्दी गद्य का सर्वप्रथम युग भारतेन्दु युग (1850ई. - 1900 ई.) को माना जाता है। द्विवेदी युग की सीमा 1900 से 1918 ई. तक मानी जाती है। ध्यातव्य है कि शुक्ल युग आलोचना एवं निबन्ध लेखन के लिए तथा प्रेमचन्द्र युग उपन्यास लेखन के लिए प्रसिद्ध है।

**53. "पंच परमेश्वर" के लेखक कौन हैं?**

- (a) जयशंकर प्रसाद (b) रामचंद्र शुक्ल  
(c) मुंशी प्रेमचंद (d) महादेवी वर्मा

**UPSI Batch - I 20 Dec.2017**

**Ans. (c) :** "पंचपरमेश्वर" (1916) कहानी के लेखक मुंशी प्रेमचन्द्र हैं। अलगू-जुम्नन इस कहानी के प्रसिद्ध पात्र हैं। प्रेमचन्द्र की अन्य कहानियाँ हैं— सौत, मंत्र, नमक का दारोगा, बूढ़ी काकी, सद्गति, कफन आदि।

**54. निम्नलिखित में तुलसीदास जी की रचना कौन सी है?**

- (a) विनय पत्रिका (b) कवित्त रत्नाकर  
(c) साहित्य लहरी (d) काशी

**UPSI Batch - III 19 Dec.2017**

**Ans. (a) :** 'विनय पत्रिका' तुलसीदास की रचना है। यह एक गीतिकाव्य है, जो ब्रजभाषा में रचित है। भक्तिरस इसका मूल रस है। 'साहित्य लहरी' सूरदास की रचना और 'कवित्त रत्नाकर' सेनापति की रचना है।

**55. साहित्य अकादमी पुरस्कार प्राप्त "निराला की साहित्य साधना" किसकी कृति है?**

- (a) रामविलास शर्मा (b) हजारी प्रसाद द्विवेदी  
(c) नामवर सिंह (d) भवानी प्रसाद मिश्र

**UPSI Batch - III 19 Dec.2017**

**Ans. (a) :** 1970 में साहित्य अकादमी पुरस्कार प्राप्त 'निराला की साहित्य साधना' रामविलास शर्मा की कृति है। यह सूर्यकांत त्रिपाठी 'निराला' की जीवनी है। इनकी अन्य कृतियाँ हैं— भाषा और समाज, नयी कविता और अस्तित्ववाद, प्रेमचंद और उनका युग, प्रगतिशील साहित्य की समस्याएँ, प्रगति और परम्परा इत्यादि। ध्यातव्य है कि रामविलास शर्मा हिन्दी में मार्क्सवादी आलोचना के प्रवर्तक माने जाते हैं।

**56. निम्नलिखित में से कौन रीतिकालीन कवि है?**

- (a) सुमित्रानन्दन पन्त (b) दिनकर  
(c) हरिऔध (d) भूषण

**UPSI Batch - III 19 Dec.2017**

**Ans. (d) :** भूषण रीतिकाल के ऐसे कवि हैं, जिन्होंने वीर रस की कविताएँ लिखकर अपूर्व ख्याति अर्जित किया। चित्रकूट के सोलंकी राजा रूद्र ने इन्हें कवि भूषण की उपाधि दी। इनकी रचनाएँ शिवाबावनी तथा शिवराज भूषण हैं। सुमित्रानंदन पंत छायावादी कवि, दिनकर प्रगतिवादी कवि तथा अयोध्या सिंह उपाध्याय 'हरिऔध' द्विवेदी युगीन कवि हैं।

**57. "एक मुलाकात" कहानी की कथाकार कौन हैं?**

- (a) अलका सरावगी (b) कृष्णा सोबती  
(c) दीप्ति खण्डेलवाल (d) उषा राजे

**UPSI Batch - II 19 Dec.2017**

**Ans. (d) :** 'एक मुलाकात' कहानी की कथाकार उषा राजे सक्सेना हैं। उषा राजे युनाइटेड किंगडम में बसीं भारतीय मूल की लेखिका हैं। इनकी अन्य प्रमुख कृतियाँ हैं—

**काव्य संग्रह—** विश्वास की रजत सीपियाँ, इन्द्रधनुष की तलाश में।  
**कहानी संग्रह—** प्रवास में, वॉकिंग पार्टनर, वह रात और अन्य कहानियाँ

**अन्य कहानियाँ—** मेरे अपने, तान्या दीवान, मुट्ठी भर उजियारा, वह कौन थी, चुनौती आदि।

**58. 'आधे-अधूरे' किस विधा की रचना है?**

- (a) नाटक (b) एकांकी  
(c) कहानी (d) उपन्यास

**UPSI Batch - II 19 Dec.2017**

**Ans : (a)** 'आधे-अधूरे' मोहन राकेश की नाटक विधा की रचना है, जो आज जीवन के एक गहन अनुभव खण्ड को मूर्त करता है। इस नाटक के माध्यम से मोहन राकेश ने आज के परिवेश में जीने वाले के अधूरेपन और उसकी संवेदनात्मक छटपटाहट को व्यक्त किया है। इनके अन्य नाटक हैं- आषाढ़ का एक दिन तथा लहरों के राजहंस। अंडे के छिलके, सिपाही की माँ, प्यालियाँ टूटती हैं, बहुत बड़ा सवाल आदि इनके द्वारा लिखित एकांकियाँ हैं।

**59. मुंशी प्रेमचंद किस पत्रिका के सम्पादक रहे हैं?**

- (a) प्रताप (b) हंस  
(c) सरस्वती (d) सुधा वर्षा

**UPSI Batch - II 19 Dec.2017**

**Ans : (b)** मुंशी प्रेमचन्द ने 'हंस', 'मर्यादा' एवं 'माधुरी' नामक पत्रिका का सम्पादन किया। सन् 1930 ई. में प्रेमचन्द ने अपना मासिक समाचार पत्र 'हंस' का प्रकाशन प्रारम्भ किया। 'प्रताप' का प्रकाशन साप्ताहिक होता था। सन् 1913 ई. में इसे गणेश शंकर विद्यार्थी ने निकाला। 'सरस्वती' का प्रकाशन काशी से सन् 1900 ई. में होता था। महावीर प्रसाद द्विवेदी 1903 ई. से 1920 ई. तक इसके ख्यातिलब्ध सम्पादक रहे। 'सुधावर्षा' का प्रकाशन श्यामसुन्दर सेन ने 1854 ई. में कलकत्ता से किया।

**60. इनमें से 'नागार्जुन' द्वारा रचित रचना कौन-सी नहीं है?**

- (a) मैं उस जनपद का कवि हूँ (b) बादलों को धिरते देखा है  
(c) तुमने कहा था (d) पुरानी जूतियों का कोरस

**UPSI Batch - II 19 Dec.2017**

**Ans : (a)** 'मैं उस जनपद का कवि हूँ' यह नागार्जुन की रचना नहीं है, बल्कि यह त्रिलोचन (शास्त्री) की रचना है। शेष सभी नागार्जुन की रचनाएँ हैं। नागार्जुन की अन्य रचनाएँ हैं - पाषाणी, सिंदूर तिलकित भाल, तुम्हारी दंतुरित मुस्कान, अकाल और उसके बाद, युगधारा, भस्मांकुर, तालाब की मछलियाँ आदि। त्रिलोचन की अन्य रचनाएँ- धरती, गुलाब और बुलबुल, दिगन्त, ताप के ताये हुये दिन, शब्द, फूल नाम है एक आदि। ध्यातव्य हो कि हिन्दी में सॉनेट का प्रवर्तक त्रिलोचन शास्त्री को माना जाता है।

**61. हरिवंशराय बच्चन ने अपने इंग्लैंड प्रवास काल में कौन सा गीत संग्रह लिखा?**

- (a) प्रणय पत्रिका (b) मिलन यामिनी  
(c) संतरंगिनी (d) एकान्त संगीत

**UPSI Batch - I 19 Dec.2017**

**Ans. (a)** : हरिवंशराय बच्चन ने अपने इंग्लैंड प्रवास के समय 'प्रणय पत्रिका' गीत संग्रह लिखा। बच्चन 'हालावाद' के प्रवर्तक माने जाते हैं। इनकी ख्याति का आधार 'मधुशाला' काव्य ग्रंथ है। मधुशाला (1935 ई.), मधुबाला (1936 ई.) तथा मधुकलश (1937 ई.) हालावाद दर्शन के धर्मग्रन्थ माने जाते हैं।

**62. 'निराला' द्वारा रचित ललित गीतों का संग्रह कौन सा है?**

- (a) गीतिका (b) गीतगुंज  
(c) गीतावली (d) अणिमा

**UPSI Batch - I 19 Dec.2017**

**Ans. (a)** : 'निराला' द्वारा रचित ललित गीतों का संग्रह 'गीतिका' है। निराला छायावादी कवि हैं। इनका प्रथम काव्य संग्रह 'अनामिका' तथा अंतिम काव्य संग्रह 'सांध्यकाकली' है। 'जूही की कली (1916)' इनकी पहली कविता है तथा अंतिम कविता है- 'पत्रोत्कंठित जीवन का विष बुझा हुआ है'। निराला 'छायावाद के महेश' कहलाते हैं। इन्हें छायावाद का शलाका पुरुष कहा जाता है।

**63. ....'मैथिली' के सुप्रसिद्ध कवि हैं।**

- (a) विद्यापति (b) रामधारी सिंह दिनकर  
(c) नागार्जुन (d) भिखारी ठाकुर

**UPSI Batch - I 19 Dec.2017**

**Ans. (a)** : मैथिली के प्रसिद्ध कवि विद्यापति हैं। विद्यापति ने 'पदावली' की रचना मैथिली भाषा में किया है, जिसके कारण इन्हें 'मैथिल कोकिल' भी कहा जाता है। इन्होंने कीर्तिलता एवं कीर्तिपताका की रचना अवहट्ट भाषा में किया है। नागार्जुन ने भी मैथिली भाषा में रचना की। इनके द्वारा मैथिली भाषा में रचित 'पत्रहीन नग्न गाछ' को वर्ष 1968 का साहित्य अकादमी पुरस्कार प्रदान किया गया।

**64. 'मधुशाला' किसके द्वारा रचित है?**

- (a) महादेवी वर्मा (b) मैथिली शरण गुप्त  
(c) हरिवंशराय बच्चन (d) सुमित्रानन्दन पंत

**UPSI Batch - III 14 Dec.2017**

**UPSI Batch - I 19 Dec.2017**

**Ans. (c)** : 'मधुशाला' (सन् 1935 ई.) हरिवंशराय बच्चन द्वारा रचित काव्य ग्रंथ है। हरिवंशराय बच्चन को हालावाद का प्रवर्तक तथा इनकी तीन रचनाओं मधुशाला (1935), मधुबाला (1936) एवं मधुकलश (1937) को हालावाद का धर्मग्रंथ माना जाता है।

**महादेवी वर्मा की रचनाएँ हैं-** दीपशिखा, नीहार, रश्मि, नीरजा, सांध्यगीत आदि।

**सुमित्रा नन्दन पंत की काव्य कृतियाँ हैं-** ग्रंथि, गुंजन, ग्राम्या, युगान्त, लोकायतन तथा चिदम्बरा। महादेवी वर्मा एवं सुमित्रानन्दन पंत दोनों ही छायावादी कवि हैं।

**मैथिलीशरण गुप्त की प्रसिद्ध काव्य कृतियाँ हैं-** साकेत, जयद्रथ वध, भारत-भारती, पंचवटी, यशोधरा आदि।

**65. 'हिमगिरि के उत्तुंग शिखर पर बैठ शिला की शीतल छांह .....' ये पंक्तियाँ किस काव्य-रचना से हैं?**

- (a) रश्मिर्थी (b) कामायनी  
(c) गुंजन (d) साकेत

**UPSI Batch - III 16 Dec.2017**

**Ans : (b)** उक्त पंक्तियाँ कामायनी के प्रथम सर्ग चिन्ता की प्रारम्भिक पंक्तियाँ हैं। छायावाद के बृहत्त्रयी में जयशंकर प्रसाद को स्थान मिला है, जहाँ इन्हें ब्रह्मा संबोधित किया जाता है। इनकी काव्य कृतियाँ हैं:- उर्वशी, कामायनी, वन मिलन, प्रेमराज्य, कानन कुसुम, झरना, आँसू, लहर आदि।

**66. 'काशी का अस्सी' किसकी रचना है।**

- (a) काशीनाथ सिंह (b) भगवानदास मोरवाल  
(c) गोविन्द मिश्र (d) संदीप लोटलीकर

**UPSI Batch - III 16 Dec.2017**

**Ans : (a)** काशीनाथ सिंह प्रगतिवादी उपन्यासकार के रूप में प्रसिद्ध हैं। इनकी कृतियाँ हैं- 1. काशी का अस्सी, 2. अपना मोर्चा, 3. रेहन पर रग्घू, 4. महुआ चरित। भगवानदास भोरवाल एक आंचलिक उपन्यासकार हैं। काला पहाड़, बाबुल तेरे देश में और रेत इनके प्रमुख उपन्यास हैं। गोविन्द मिश्र की कृतियाँ हैं- वह अपना चेहरा, उतरती हुयी धूप, लाल पीली जमीन, हुजूर दरबार आदि।

67. “चारु चंद्रलेख” किस उपन्यासकार की रचना है?

- (a) आचार्य हजारी प्रसाद द्विवेदी  
(b) अमृतलाल नागर  
(c) हरिवंशराय बच्चन  
(d) राम विलास शर्मा

UPSI Batch - III 16 Dec.2017

**Ans : (a)** आचार्य हजारी प्रसाद द्विवेदी एक ऐतिहासिक उपन्यासकार के रूप में प्रसिद्ध हैं। इनके उपन्यास निम्नांकित हैं- बाणभट्ट की आत्मकथा (1946), चारुचन्द्र लेख (1963), पुनर्नवा (1973) एवं अनामदास का पोथा (1976)।

68. मलिक मुहम्मद जायसी ने किस भाषा का सरल और साधारण रूप अपनाया था?

- (a) अरबी-फारसी (b) मागधी  
(c) अवधी (d) ब्रजभाषा

UPSI Batch - III 16 Dec.2017

**Ans : (c)** मलिक मुहम्मद जायसी प्रसिद्ध सूफी फकीर ‘शेख मोहिदी’ (मुहीउद्दीन) के शिष्य थे, शेरशाह के समकालीन कवि थे तथा अमेठी के निकट जायस में रहते थे। इन्होंने ‘अवधी भाषा’ का सरल और साधारण रूप अपनाया था। इन्होंने ‘चौपाई-दोहा छंद’ एवं उत्प्रेक्षा अलंकार का प्रयोग किया है। इनके द्वारा रचित महत्वपूर्ण ग्रन्थ हैं- पद्मावत, अखरावट, आखिरी कलाम, चित्ररेखा आदि।

69. बिखरे मोती ..... का पहला कहानी संग्रह है?

- (a) दूधनाथ सिंह (b) नंदकिशोर नौटियाल  
(c) सुभद्रा कुमारी चौहान (d) बनारसीदास चतुर्वेदी

UPSI Batch - III 16 Dec.2017

**Ans : (c)** हिन्दी की प्रमुख महिला कहानीकार ‘सुभद्रा कुमारी चौहान’ हैं। इनकी पहली कहानी संग्रह है- ‘बिखरे मोती’ (1932)। अन्य कहानी है- उन्मादिनी (1934)। ये वीर रस की एकमात्र कवयित्री भी हैं। झाँसी की रानी, जलियांवाला बाग, झण्डे की इज्जत, स्वदेश के प्रति आदि इनकी प्रमुख कविताएँ हैं।

70. टेढ़े-मेढ़े रास्ते (1946), अपने खिलौने (1957) और भूले-बिसरे चित्र (1959) उपन्यास किस साहित्यकार की रचना है?

- (a) माखनलाल चतुर्वेदी (b) वासुदेवशरण अग्रवाल  
(c) अज्ञेय (d) भगवती चरण वर्मा

UPSI Batch - III 16 Dec.2017

**Ans : (d)** भगवतीचरण वर्मा व्यक्तिवादी एवं नियतिवादी उपन्यासकार हैं, इनकी प्रमुख कृतियाँ हैं- पतन (1927), चित्रलेखा (1934), तीन वर्ष (1936), टेढ़े-मेढ़े रास्ते (1946), अपने खिलौने (1957), भूले-बिसरे चित्र (1959), सामर्थ्य और सीमा (1962), सबहिं नचावत राम गोसाईं (1970) आदि।

71. “पद्मावत महाकाव्य” कौन-सी भाषा में लिखा है?

- (a) राजस्थानी (b) खड़ी बोली  
(c) अवधी (d) ब्रज

UPSI Batch - II 16 Dec.2017

**Ans : (c)** मलिक मुहम्मद जायसी कृत ‘पद्मावत’ ‘अवधी भाषा’ का महाकाव्य है। इसमें इन्होंने चित्तौड़ के राजा ‘रत्नसेन’ एवं सिंहल की राजकुमारी ‘पद्मावती’ के प्रेम-विवाह के पश्चात जीवन का मार्मिक चित्रण किया है। इनकी अन्य प्रमुख रचनाएँ हैं- अखरावट, आखिरी कलाम, चित्ररेखा, कहरानामा, मसलानामा, कन्हावत आदि।

72. “कादम्बरी” किस लेखक की रचना है?

- (a) भवभूति (b) कबीर  
(c) बाणभट्ट (d) विद्यापति

UPSI Batch - II 16 Dec.2017

**Ans : (c)** बाणभट्ट संस्कृत साहित्य के प्रकाण्ड विद्वान हैं। ये राजा हर्षवर्धन के समकालीन सभा पंडित थे। ‘कादम्बरी’ इन्हीं द्वारा रचित एक उपन्यास है। इनकी एक और रचना ‘हर्षचरित’ भी है। कादम्बरी विश्व का प्रथम उपन्यास माना जाता है।

73. “आषाढ़ का एक दिन” किसकी रचना है?

- (a) निर्मला वर्मा (b) नरेश मेहता  
(c) शंकर शेष (d) मोहन राकेश

UPSI Batch - I 16 Dec.2017

**Ans : (d)** ‘आषाढ़ का एक दिन’ नाटक के रचनाकार मोहन राकेश हैं। मोहन राकेश के अन्य नाटक हैं- आधे-अधूरे, लहरों के राजहंस आदि। शंकर शेष के प्रसिद्ध नाटक हैं - फंदी, घरोंदा, एक और द्रोणाचार्य, रक्तबीज, बंधन अपने-अपने, चेहरे, खजुराहों का शिल्पी, बिन बाती के दीप, आधी रात के बाद आदि।

74. इनमें से कौन-सी रचना प्रसिद्ध कथाकार मन्नू भंडारी की नहीं है?

- (a) यही सच है (b) अकेली  
(c) नयी नौकरी (d) पिंजरे की उड़ान

UPSI Batch - I 16 Dec.2017

**Ans : (d)** ‘पिंजरे की उड़ान’ कहानी मन्नू भण्डारी की नहीं, बल्कि यशपाल की है। शेष तीनों- ‘यही सच है, अकेली, नयी नौकरी’ मन्नू भण्डारी की कहानियाँ हैं। मन्नू भंडारी की अन्य महत्वपूर्ण कृतियाँ- आपका बंटी, एक इंच मुस्कान, मैं हार गई, त्रिशंकु, आँखों देखा झूठ आदि हैं।

75. ‘प्रकृति का सुकुमार कवि’ किसे कहा जाता है?

- (a) सुमित्रानंदन पंत (b) महादेवी वर्मा  
(c) जयशंकर प्रसाद (d) सूर्यकान्त त्रिपाठी ‘निराला’

UPSI Batch - I 16 Dec.2017

**Ans : (a)** ‘प्रकृति का सुकुमार कवि’ उपनाम से ‘सुमित्रानन्दन पंत’ को संबोधित किया जाता है। जयशंकर प्रसाद को ‘प्रेम और सौन्दर्य का कवि’, महादेवी वर्मा को ‘आधुनिक युग की मीरा’ तथा सूर्यकान्त त्रिपाठी निराला को ‘छायावाद का शलाका पुरुष’ कहा जाता है।

76. हिंदी की प्रमुख पत्रिका 'धर्मयुग' के सम्पादक निम्न में से कौन थे?

- (a) हजारीप्रसाद द्विवेदी (b) कमलेश्वर  
(c) धर्मवीर भारती (d) प्रेमचंद

UPSI Batch - III 15 Dec.2017

**Ans. (c) :** 'धर्मयुग' पत्रिका का सम्पादन 1950 में 'धर्मवीर भारती' ने किया था। यह एक साप्ताहिक पत्रिका थी, जो बम्बई से प्रकाशित होती थी। 1956 में 'निकष' नाम की एक साप्ताहिक पत्रिका का संपादन धर्मवीर भारती ने इलाहाबाद से किया है।

77. कहानी 'बूढ़ी काकी तथा अन्य नाटक' की रचनाकार कौन है?

- (a) सुधा अरोड़ा (b) चित्रा मुद्गल  
(c) राजी सेठ (d) कृष्णा सोबती

UPSI Batch - III 15 Dec.2017

**Ans. (b) :** 'बूढ़ी काकी तथा अन्य नाटक' की रचनाकार 'चित्रा मुद्गल' हैं। यह प्रेमचंद की कहानियों का नाट्य-रूपांतर है।

78. हिंदी के सफलतम उपन्यासों में गिना जाने वाला 'आपका बन्टी' की उपन्यासकार कौन है?

- (a) मन्नू भंडारी (b) कृष्णा  
(c) मुदुला गर्ग (d) चित्रा मुद्गल

UPSI Batch - III 15 Dec.2017

**Ans. (a) :** मन्नू भण्डारी द्वारा लिखित उपन्यास 'आपका बन्टी' में तलाकशुदा दम्पति के बच्चों पर पड़ने वाले दुष्प्रभाव का निरूपण किया गया है। इनके अन्य उपन्यास हैं- महाभोज, बिना दीवारों का घर आदि।

79. हिंदी में रिपोर्ताज विधा का जनक किसे माना जाता है?

- (a) रामकुमार वर्मा (b) रामविलास शर्मा  
(c) शिवदान सिंह चौहान (d) नंद दुलारे वाजपेयी

UPSI Batch - III 15 Dec.2017

**Ans. (c) :** हिन्दी में रिपोर्ताज विधा का जनक 'शिवदान सिंह चौहान' को माना जाता है। रूपाभ पत्रिका के दिसम्बर, 1938 में प्रकाशित 'लक्ष्मीपुरा' को हिन्दी का प्रथम रिपोर्ताज माना जाता है। 'मौत के खिलाफ जिंदगी की लड़ाई' इनका एक अन्य रिपोर्ताज है।

80. निम्नलिखित में से हजारी प्रसाद द्विवेदी द्वारा रचित निबंध कौन-सा है?

- (a) बुढ़ापा (b) उत्सव  
(c) कुटज (d) कुछ

UPSI Batch - III 15 Dec.2017

**Ans. (c) :** हिन्दी में 'ललित निबन्धकार' के रूप में 'हजारी प्रसाद द्विवेदी' को जाना जाता है। इनका निबन्ध 'कुटज' है। हजारी प्रसाद द्विवेदी के अन्य निबन्ध हैं- अशोक के फूल, कल्पलता, मध्यकालीन धर्म साधना, विचार और वितर्क, विचार प्रवाह, साहित्य सहचर, आलोक पर्व आदि।

81. "सूर सागर" किसकी रचना है?

- (a) कबीर (b) सूरदास  
(c) कालिदास (d) तुलसीदास

UPSI Batch - II 15 Dec.2017

**Ans : (b)** 'सूरसागर' कृष्ण भक्तिशाखा के प्रवर्तक कवि 'सूरदास' की रचना है। सूरदास की अन्य दो रचनाएँ हैं- सूर-सारावली, साहित्य-लहरी, जबकि कबीर की रचना 'बीजक' है। कालिदास संस्कृत के महाकवि हैं, जिनकी रचना है- अभिज्ञानशाकुन्तलम्, मेघदूतम्, रघुवंशम्, कुमारसंभवम्। तुलसीदास की महान कृति 'रामचरितमानस' है।

82. "ठीकरे की मंगनी" उपन्यास किसने लिखा है?

- (a) मृदुला गर्ग (b) सुधा अरोड़ा  
(c) सूर्यबाला (d) नासिरा शर्मा

UPSI Batch - II 15 Dec.2017

**Ans : (d)** "ठीकरे की मंगनी" उपन्यास की लेखिका नासिरा शर्मा हैं। इनके अन्य उपन्यास हैं- शाल्मली, जिन्दा मुहावरे, अक्षयवट, कुँइयाजान, जीरो रोड, अजनबी जजीरा आदि। मृदुला गर्ग के चर्चित उपन्यास हैं - उसके हिस्से की धूप, बंशज चित्तकोबरा, अनित्य, मैं और मैं, कठगुलाब, मिलजुलमन, वसु का कुटुम।

83. "फाँस" किस की रचना है?

- (a) दूधनाथ सिंह (b) रवीन्द्र कालिया  
(c) नंदकिशोर नौटियाल (d) संजीव

UPSI Batch - II 15 Dec.2017

**Ans : (d)** 'फाँस' उपन्यास के लेखक 'संजीव' हैं।

लेखक	उपन्यास
1. दूधनाथ सिंह	आखिरी कलाम, निष्कासन, नमो अंधकारम
2. रवीन्द्र कालिया	17 रनाडे रोड, ए.बी.सी.डी., खुदा सही सलामत है।
3. संजीव	धार, पाँव तले दूब, सर्कस, सूत्रधार, आकाश चम्पा

84. "किन्नर देश में - यात्रा संस्मरण के लेखक कौन है?

- (a) सुमित्रानंदन पन्त (b) भगवतीचरण शर्मा  
(c) माखनलाल चतुर्वेदी (d) राहुल सांकृत्यायन

UPSI Batch - I 15 Dec.2017

**Ans : (d)** 'किन्नर देश में' यात्रा संस्मरण के लेखक 'राहुल सांकृत्यायन' हैं। मेरी तिब्बत यात्रा, मेरी लद्दाख यात्रा, घुमक्कड़ शास्त्र, यात्रा के पन्ने, एशिया के दुर्गम भूखण्ड आदि इनके कुछ अन्य यात्रा साहित्य हैं।

85. "पृथ्वीराज रासो" किस कवि की रचना है?

- (a) सारंगधर (b) नरपति नाल्ह  
(c) चंदवरदाई (d) जगनिक

UPSI Batch - I 15 Dec.2017

**Ans : (c)** 'पृथ्वीराज रासो' के रचयिता 'चंदवरदाई' हैं। 'पृथ्वीराज रासो' रासो परंपरा का प्रतिनिधि एवं सर्वश्रेष्ठ ग्रन्थ है। अन्य रासो ग्रंथ तथा उनके रचनाकार का विवरण निम्न है-

रचनाकार	रासो ग्रंथ
दलपति विजय	खुमाण रासो
नरपति नाल्ह	बीसलदेव रासो (शृंगारिक)
जगनिक	परमाल रासो
नल्ल सिंह	विजयपाल रासो
शार्ङ्गधर	हम्पीर रासो

86. 'कामायनी' किस युग की रचना है?

- (a) रहस्यवाद (b) छायावाद  
(c) प्रयोगवाद (d) प्रगतिवाद

UPSI Batch - I 15 Dec.2017

**Ans :** (b) 'कामायनी' छायावाद युग की रचना है जिसके रचयिता जयशंकर प्रसाद हैं, यह प्रसाद का महाकाव्य है जिसका प्रकाशन वर्ष 1935 ई0 है। आचार्य शांतिप्रिय द्विवेदी ने इसे छायावाद का उपनिषद कहा है। इसमें कुल 15 सर्ग हैं। चिन्ता सर्ग से प्रारम्भ होकर आनन्द सर्ग पर इसकी समाप्ति होती है।

87. तुलसी की भक्ति-भावना किस प्रकार की थी?

- (a) दास्य भाव की (b) प्रेम भाव की  
(c) सखा भाव की (d) घ्रणा भाव की

UPSI Batch - I 15 Dec.2017

**Ans :** (a) गोस्वामी तुलसीदास की भक्ति भावना 'दास्य भाव' की है। जबकि मीरा की भक्ति 'माधुर्य भाव (प्रेम भाव)' की है और सूरदास की भक्ति 'सख्य भाव (सखा भाव)' की है। प्राचीन शास्त्रों में भक्ति के नौ रूप माने गये हैं जिन्हें 'नवधा' भक्ति कहा गया है।

88. प्रगतिशील लेखक संघ का पहला अधिवेशन किस वर्ष में हुआ था?

- (a) सन् 1938 (b) सन् 1943  
(c) सन् 1936 (d) सन् 1954

UPSI Batch - I 15 Dec.2017

**Ans :** (c) प्रगतिशील लेखक संघ का भारत में प्रथम अधिवेशन 1936 ई0 में लखनऊ (उ0प्र0) में हुआ, जिसके अध्यक्ष कथा सम्राट 'मुंशी प्रेमचन्द' थे।

89. "सतसई" के लेखक कौन है?

- (a) भगवती चरण वर्मा (b) बिहारी लाल  
(c) अशोक सराफ (d) हरिवंश राय बच्चन

UPSI Batch - III 14 Dec.2017

**Ans :** (b) दिये गये विकल्पों में से 'सतसई' के लेखक रीतिकालीन कवि 'बिहारीलाल' हैं, इनकी रचना का नाम 'बिहारी सतसई' है। इसमें 713 दोहे संकलित हैं। इसके सम्बन्ध में प्रसिद्ध उक्ति है- सतसैया के दोहरे, ज्यों नावक के तीर। देखन में छोटे लगे घाव करे गम्भीर।।

90. 'जंगल जहाँ शुरू होता है' उपन्यास के रचयिता कौन है?

- (a) भीष्म साहनी (b) नरेंद्र कोहली  
(c) राजेन्द्र यादव (d) संजीव

UPSI Batch - II 14 Dec.2017

**Ans :** (d) 'जंगल जहाँ शुरू होता है' उपन्यास के लेखक 'संजीव' हैं। संजीव के अन्य उपन्यास हैं- किसानगढ़ के अहेरी, धार, सूत्रधार, सर्कस आदि। शेष के चर्चित उपन्यास इस प्रकार हैं- **भीष्म साहनी** - झरोखा, तमस, बसन्ती, मय्यादास की माड़ी, कुन्तो, नीलू नीलिमा नीलोफर। **नरेंद्र कोहली** - पुनरारंभ, आतंक, जंगल की कहानी, युद्ध, अभिज्ञान, आत्मदान, महासमर।

91. 'अंचल' किस साहित्यकार का उपनाम है?

- (a) हरिवंश राय (b) बालकृष्ण शर्मा  
(c) बद्रीनाथ भट्ट (d) रामेश्वर शुक्ल

UPSI Batch - II 14 Dec.2017

**Ans :** (d) 'अंचल' उपनाम रामेश्वर शुक्ल का है। अन्य कवियों के उपनाम इस प्रकार हैं-

कवि	उपनाम
हरिवंश राय	बच्चन
बालकृष्ण शर्मा	नवीन
बद्रीनाथ भट्ट	सुदर्शन

92. इनमें से कौन-सी कृति कवि सूरदास की नहीं है?

- (a) साहित्य लहरी (b) सूरसागर  
(c) सूरसारावली (d) सुंदर विलास

UPSI Batch - II 14 Dec.2017

**Ans :** (d) उपर्युक्त रचनाओं में 'सुन्दर विलास' सूरदास की रचना नहीं है। 'सुन्दर विलास' के रचयिता ज्ञानाश्रयी शाखा के कवि सुन्दरदास हैं, जबकि साहित्य लहरी, सूरसागर तथा सूरसारावली तीनों ही सूरदास की रचनाएँ हैं।

93. 'निष्कवच' उपन्यास किस लेखक की कृति है?

- (a) राजी सेठ (b) शिवानी  
(c) कृष्णा सोबती (d) अमृता प्रीतम

UPSI Batch - II 14 Dec.2017

**Ans :** (a) - 'निष्कवच' उपन्यास की लेखिका 'राजी सेठ' हैं। अन्य तीनों लेखिकाओं के उपन्यास इस प्रकार हैं-

लेखिका	उपन्यास
शिवानी	कृष्णकली, विवर्त, भैरवी, विषकन्या, चल खुसरो घर आपने
कृष्णा सोबती	मित्रो मरजानी, समय सरगम, सूरजमुखी अंधेरे के
अमृता प्रीतम	पिंजर, कोरे कागज, उन्चास दिन, सागर और सीपियाँ

94. निम्न में से सही जोड़ी चुनिए।

- (a) महादेवी वर्मा- ख्याति  
(b) नासिर शर्मा - त्रियाहट  
(c) जयशंकर प्रसाद - यामा  
(d) सुमित्रानंदन पंत - चिदम्बरा

UPSI Batch - I 14 Dec.2017

**Ans :**(d) दिये गये जोड़ों में सही जोड़ा है: 'सुमित्रानन्दन पंत-चिदम्बरा'। अन्य सभी के इस प्रकार सही जोड़े होंगे-

महादेवी वर्मा-यामा, मैत्रेयी पुष्पा-त्रियाहट, जयशंकर प्रसाद-ख्याति।

95. कबीर जी की रचनाएँ निम्न में से किसमें संकलित हैं?

- (a) मृगावती (b) सूरसागर  
(c) पदावली (d) बीजक

UPSI Batch - I 14 Dec.2017

**Ans :** (d) कबीरदास की रचनाओं (साखी, सबद, रमैनी) का संकलन 'बीजक' नाम से किया गया है; जबकि 'मृगावती' कुतुबन 'सूरसागर' सूरदास की तथा 'पदावली' विद्यापति की रचना है।



96. "विनय पत्रिका" किस कवि की रचना है?

- (a) रहीम (b) कबीर  
(c) सूरदास (d) तुलसीदास

UPSI Batch - III 13 Dec.2017

**Ans : (d)** 'विनय पत्रिका' की रचना तुलसीदास ने की है। तुलसीदास की अन्य रचनाएँ हैं— रामचरितमानस, गीतावली, दोहावली, कवितावली, विनयपत्रिका आदि।  
**कबीर दास की रचनाएँ** — साखी, सबद, रमैनी।  
**सूरदास की रचनाएँ** — सूर सारावली, साहित्यलहरी, सूरसागर।  
**रहीम की रचनाएँ** — रासपंचाध्यायी, बरवै नायिका भेद, मदनाष्टक।

97. "कुमारसंभव" के रचयिता कौन हैं?

- (a) सूरदास (b) कालिदास  
(c) कबीर (d) तुलसीदास

UPSI Batch - III 13 Dec.2017

**Ans : (b)** "कुमारसंभव" के रचयिता कालिदास हैं, जबकि सूरदास की सूरसागर, तुलसीदास की कवितावली एवं कबीर की रचना बीजक है। कालिदास की अन्य प्रसिद्ध रचनाएँ हैं — मेघदूतम्, ऋतुसंहारम्, रघुवंशम्, विक्रमोर्वशीयम्, मालविकाग्निमित्रम्, अभिज्ञान शाकुन्तलम्।

98. सन् 1974 में साहित्य अकादमी पुरस्कार प्राप्त शिवमंगल सिंह सुमन की रचना "मिट्टी की बारात" किस विधा की कृति है?

- (a) नाटक (b) काव्य  
(c) उपन्यास (d) कथा

UPSI Batch - III 13 Dec.2017

**Ans : (b)** 1974 में साहित्य अकादमी पुरस्कार प्राप्त शिवमंगल सिंह सुमन की रचना "मिट्टी की बारात" काव्य विधा से सम्बन्धित है। इनकी अन्य रचनाएँ हैं— हिल्लोल, जीवन के गान, युग का मोल, सृजन, वाणी की व्यथा, विश्वास बढ़ता ही गया, विध्य हिमालय, कटे अंगूठे की वंदनवारें आदि।

99. नाटक स्कन्दगुप्त की रचना किसने की?

- (a) प्रेमचन्द्र (b) जैनेन्द्र कुमार  
(c) जयशंकर प्रसाद (d) मालती जोशी

UPSI Batch - III 13 Dec.2017

**Ans : (c)** 'स्कन्दगुप्त' नाटक की रचना जयशंकर प्रसाद ने की है। इनके अन्य नाटक— विशाख, अजातशत्रु, कामना, चन्द्रगुप्त, ध्रुवस्वामिनी, एक घूंट, जनमेजय का नागयज्ञ, राज्यश्री आदि हैं। ध्यातव्य हो कि स्कन्दगुप्त नाटक में पाँच अंक हैं तथा इसके अध्यायों की योजना दृश्यों पर आधारित है।

100. भारतेन्दु हरिश्चंद्र द्वारा संपादित पत्रिका इनमें से एक नहीं है, पहचानिए।

- (a) आनंद कादम्बिनी (b) हरिश्चंद्र मैगजीन  
(c) बालाबोधिनी (d) कविवचन सुधा

UPSI Batch - II 13 Dec.2017

**Ans : (a)** आनंद कादम्बिनी- यह मासिक पत्रिका मिर्जापुर से 1881 ई. में 'बदरीनारायण चौधरी' द्वारा प्रकाशित की गयी थी। भारतेन्दु हरिश्चंद्र की पत्रिकाएँ हैं— हरिश्चंद्र मैगजीन (1873), बालाबोधिनी (1874), कविवचन सुधा (1868)।

101. इनमें से मैथिलीशरण गुप्त की रचना कौन-सी नहीं है?

- (a) साकेत (b) प्रिय प्रवास  
(c) भारत-भारती (d) रंग में भंग

UPSI Batch - II 13 Dec.2017

**Ans : (b)** प्रिय प्रवास मैथिलीशरण गुप्त की रचना नहीं है। 'प्रियप्रवास' अयोध्या सिंह उपाध्याय की रचना है। मैथिलीशरण गुप्त को 'आधुनिक युग का तुलसी' कहा जाता है। इनके काव्य ग्रंथ हैं— हेमन्त, रंग में भंग, साकेत, भारत-भारती, झंकार, यशोधरा, द्वापर, जय भारत, पंचवटी आदि। 'प्रिय प्रवास' खड़ी बोली हिन्दी का पहला महाकाव्य है।

102. अमीर खुसरो का वास्तविक नाम क्या था?

- (a) अब्दुल रही (b) शिवप्रसाद  
(c) अबुल हसन (d) सुदर्शन

UPSI Batch - II 13 Dec.2017

**Ans : (c)** अमीर खुसरो का वास्तविक नाम अबुल हसन था। ये निजामुद्दीन औलिया के शिष्य थे। ये खड़ी बोली के आदि कवि कहे जाते हैं। खुसरो द्वारा रचित ग्रंथों की संख्या 100 बताई जाती है, जिनमें से कुछ महत्वपूर्ण इस प्रकार हैं— खालिक बारी, पहेलियाँ, मुकरियाँ, दो सुखने, गजल आदि।

103. महादेवी वर्मा का प्रथम काव्य संकलन कौन-सा है?

- (a) नीरजा (b) रश्मि  
(c) नीहार (d) दीपशिखा

UPSI Batch - II 13 Dec.2017

**Ans : (c)** छायावादी कवयित्री महादेवी वर्मा को 'आधुनिक युग की मीरा' कहा जाता है। महादेवी वर्मा का प्रथम काव्य संकलन 'नीहार' है, जिसकी रचना 1930 ई. में हुई थी। अन्य रचनाएँ हैं— रश्मि, नीरजा, संध्यागीत, यामा, दीपशिखा, सप्तपर्णा आदि। ध्यातव्य है कि 'नीहार' की भूमिका अयोध्या सिंह उपाध्याय 'हरिऔध' ने लिखा है।

104. "रेशमी-टाई" एकांकी संग्रह के रचयिता कौन हैं?

- (a) वेद प्रताप वैदिक (b) रामकुमार वर्मा  
(c) अमृता प्रीतम (d) रमाशंकर शुक्ल रसाल

UPSI Batch - I 13 Dec.2017

**Ans : (b)** हिन्दी एकांकी के जन्मदाता डॉ. रामकुमार वर्मा माने जाते हैं। 'रेशमी टाई' इन्हीं की कृति है। इनके द्वारा रचित अन्य एकांकी इस प्रकार हैं— पृथ्वीराज की आँखें, चारुमित्रा, विभूति, सप्तीकरण, रूप-रंग, कौमुदी महोत्सव, दीपदान आदि।

105. पंडित बनारसी दास द्वारा लिखित हिंदी की पहली आत्मकथा का नाम क्या है?

- (a) चाँद-सूरज के बीरन (b) मेरा जीवन प्रवाह  
(c) मेरी आत्मकहानी (d) अर्द्धकथानक

UPSI Batch - I 13 Dec.2017

**Ans : (d)** सन् 1641 ई. में बनारसीदास ने ब्रजभाषा पद्य में 'अर्द्धकथानक' की रचना की, जिसे हिन्दी की प्रथम आत्मकथा माना जाता है। 'मेरी आत्मकहानी' हिंदी की आधुनिक ढंग की प्रथम प्रसिद्ध आत्मकथा मानी जाती है, जो 1941 ई. में डॉ. श्यामसुंदर दास जी द्वारा रचित है। 'मेरा जीवन प्रवाह' वियोगी हरि की तथा 'चाँद सूरज के बीरन' देवेन्द्र सत्यार्थी की आत्मकथा है।

106. "भारत रत्न" विभूषित कवि कौन से हैं?

- (a) सुभद्रा कुमारी चौहान (b) गुलजार  
(c) प्रदीप (d) इनमें से कोई नहीं

UPSI Batch - I 13 Dec.2017

Ans : (d) दिये गये विकल्पों में से भारत रत्न से किसी को विभूषित नहीं किया गया है।

107. 'रेहन पर रघू' किस लेखक का उपन्यास है?

- (a) मैत्रेयी पुष्पा (b) काशीनाथ सिंह  
(c) गोविन्द मिश्र (d) दूधनाथ सिंह

UPSI Batch - III 12 Dec.2017

Ans : (b) 'रेहन पर रघू' काशीनाथ सिंह का उपन्यास है। 'रेहन पर रघू' के लिए 2011 में इन्हें साहित्य अकादमी पुरस्कार मिला था। काशीनाथ सिंह के अन्य चर्चित उपन्यास हैं - काशी का अस्सी, अपना मोर्चा, महुआ चरित, उपसंहार।

108. 'मिलजुल मन' किसकी रचना है?

- (a) चित्रा मुद्गल (b) मृदुला गर्ग  
(c) नासिरा शर्मा (d) ममता कालिया

UPSI Batch - III 12 Dec.2017

Ans : (b) 'मिलजुल मन' (उपन्यास) की लेखिका 'मृदुला गर्ग' हैं। इनके अन्य उपन्यास हैं- कठ गुलाब, चितकोबरा, उसके हिस्से की धूप आदि। ममता कालिया के उपन्यास हैं - बेघर, नरक दर नरक, प्रेम कहानी, लड़कियाँ, एक पत्नी के नोट्स, दौड़, अंधेरे का ताना दुक्खम - सुक्खम।

109. "जिंदगीनामा" के लेखक कौन हैं?

- (a) कालिदास (b) केदारनाथ सिंह  
(c) कैफ़ी आजमी (d) कृष्णा सोबती

UPSI Batch - III 12 Dec.2017

Ans : (d) 'जिंदगीनामा' पुस्तक की लेखिका 'कृष्णा सोबती' हैं। जिंदगीनामा पुस्तक 'उपन्यास' विधा से सम्बन्धित है। जिंदगीनामा पर 1980 में इन्हें साहित्य अकादमी पुरस्कार प्राप्त हुआ तथा 1996 में इन्हें साहित्य अकादमी फेलोशिप से और 2017 में ज्ञानपीठ पुरस्कार से सम्मानित किया गया। सूरजमुखी अँधेरे के, दिलो दानिश, समय-सरगम आदि कृष्णा सोबती के अन्य उपन्यास हैं।

110. 'झूठा सच' के लेखक कौन हैं?

- (a) मैथिलीशरण गुप्त (b) विष्णु प्रभाकर  
(c) कबीर (d) यशपाल

UPSI Batch - III 12 Dec.2017

Ans : (d) 'झूठा-सच' उपन्यास के लेखक यशपाल हैं। यह उपन्यास भारत-पाकिस्तान विभाजन पर आधारित है। यह दो भागों में प्रकाशित हुआ। 1958 में प्रकाशित भाग-1 का विषय राष्ट्र विभाजन एवं त्रासदी है तथा 1960 में प्रकाशित भाग-2 में स्वतंत्रता प्राप्ति एवं देश के विकास तथा देश के भावी निर्माण में बुद्धिजीवियों की भूमिका का यथार्थ चित्रण किया गया है।

111. "लज्जा" किस लेखक/लेखिका की कृति है?

- (a) यशपाल (b) तस्लीमा नसरीन  
(c) कन्हैया लाल (d) जैनेन्द्र कुमार

UPSI Batch - II 12 Dec.2017

Ans : (b) 'लज्जा' उपन्यास की लेखिका 'तस्लीमा नसरीन' हैं। तस्लीमा नसरीन बांग्लादेशी लेखिका हैं। 1993 में प्रकाशित 'लज्जा' इनका पाँचवा उपन्यास है, जिसमें बाबरी मस्जिद के तोड़े जाने के बाद समाज में फैले साम्प्रदायिक उन्माद का मार्मिक चित्रण किया गया है।

112. मिर्जा गालिब किस शासक के दरबारी कवि रहे थे?

- (a) बहादुर शाह ज़फर (b) अकबर  
(c) शाहजहाँ (d) हुमायूँ

UPSI Batch - I 12 Dec.2017

Ans. (a) : मिर्जा गालिब 'बहादुर शाह जफर' के दरबारी कवि थे। मिर्जा गालिब उर्दू एवं फारसी भाषा के महान शायर थे। 1850 में बहादुर शाह द्वितीय ने इन्हें 'दबीर-उल-मुल्क' तथा 'नज़्म-उद्-दौला' के खिताब से नवाजा।

113. इनमें से कौन-सी रचना "रांगेय राघव" की रचना नहीं है?

- (a) अधूरी मूरत (b) जीवन के पहलू  
(c) देवदासी (d) साम्राज्य का वैभव

UPSI Batch - I 12 Dec.2017

Ans. (b) : 'जीवन के पहलू' रांगेय राघव की रचना नहीं है। रांगेय राघव की अन्य कहानियाँ हैं- इंसान पैदा हुआ, जीवन के दाने, समुद्र के फेन, घिसटता कम्बल, काई, नारी का विक्षोभ आदि। 'जीवन के पहलू' (1947) अमृत राय की कहानी है। 'तिरंगे कफन' एवं 'इतिहास' इनकी अन्य प्रमुख कहानियाँ हैं।

114. अयोध्या सिंह उपाध्याय हरिऔध जी की प्रसिद्ध रचना कौन-सी है?

30 प्र० पु० कांस्टेबल परीक्षा, 28-01-2019

- (a) झरना (b) प्रिय प्रवास  
(c) प्रेम प्रलाप (d) अँधा युग

Ans. (b) : आयोध्यासिंह उपाध्याय 'हरिऔध' की प्रसिद्ध रचना 'प्रियप्रवास' है। शेष रचनाओं के रचनाकार निम्नलिखित हैं-

पुस्तक	रचनाकार
झरना	जयशंकर प्रसाद
प्रेम प्रलाप	भारतेन्दु हरिश्चन्द्र
अँधा युग	धर्मवीर भारती

115. निम्नलिखित प्रश्न में, चार विकल्पों में से उस सही विकल्प का चयन करें जो बताता है कि फणीश्वरनाथ रेणु द्वारा रचित उपन्यास कौन-सा है?

30 प्र० पु० कांस्टेबल परीक्षा, 28-01-2019

- (a) मधुशाला (b) मैला आँचल  
(c) मुद्राराक्षस (d) मृगनयनी

**Ans. (b) :** 'मैला आँचल' फणीश्वरनाथ 'रेणु' द्वारा रचित आंचलिक उपन्यास है। शेष रचनाओं के रचनाकार निम्नवत् हैं-

पुस्तक	रचनाकार
मधुशाला	हरिवंश राय 'बच्चन'
मृगनयनी	वृन्दावन लाल वर्मा
मुद्रा राक्षस	विशाखदत्त

116. निम्नलिखित प्रश्न में, चार विकल्पों में से, उस सही विकल्प का चयन करें जो बताता है कि इनमें से कौन-सी मीराबाई द्वारा रचित रचना नहीं है?

30प्र0पु0 कांस्टेबल परीक्षा, 28-01-2019

- (a) राग गोविन्द (b) गीत गोविन्द  
(c) राग सोरठ के पद (d) वैदेही वनवास

**Ans. (d) :** 'वैदेही वनवास' मीराबाई द्वारा रचित रचना नहीं है अपितु अयोध्यासिंह उपाध्याय 'हरिऔध' का प्रबन्धकाव्य है। 'राग गोविन्द', 'गीत गोविन्द की टीका' तथा 'राग सोरठ' के पद-मीराबाई के प्रमुख काव्य संग्रह हैं।

117. इनमें से कौन सी गजानन माधव मुक्तिबोध जी द्वारा रचित रचना नहीं है?

30प्र0पु0 कांस्टेबल परीक्षा, 27-01-2019Shift I

- (a) अंधा युग  
(b) चाँद का मुँह टेढ़ा  
(c) भूरी-भूरी खाक धूल  
(d) नए साहित्यकार का सौंदर्य शास्त्र

**Ans : (a)** 'अंध युग' गजानन माधव मुक्तिबोध की रचना नहीं है। 'अंधा युग' धर्मवीर भारती की काव्य रचना है। चाँद का मुँह टेढ़ा तथा भूरी-भूरी खाक धूल मुक्तिबोध की काव्य रचना तथा नए साहित्यकार का सौंदर्य शास्त्र इनका निबन्ध है।

118. निम्नलिखित प्रश्न में, चार विकल्पों में से उस सही विकल्प का चयन करें जो बताता है कि- पृथ्वीराज रासो किस लेखक की रचना है?

30प्र0पु0 कांस्टेबल परीक्षा, 27-01-2019Shift I

- (a) चन्दबरदाई (b) कल्हण  
(c) वाल्मीकि (d) हर्ष वर्धन

**Ans : (a)** दिये गये विकल्पों में पृथ्वीराज रासो के लेखक 'चन्दबरदाई' है। चंदवरदायी कृत 'पृथ्वीराज रासो' एक महत्वपूर्ण रासो काव्य है जिसमें चौहान वंश के शासक पृथ्वी राज चौहान की वीरता का वर्णन है।

119. निम्नलिखित प्रश्न में, चार विकल्पों में से, उस सही विकल्प का चयन करें जो बताता है कि - सत्यार्थ प्रकाश उपन्यास के लेखक का नाम क्या है?

30प्र0पु0 कांस्टेबल परीक्षा, 27-01-2019Shift I

- (a) दयानन्द सरस्वती (b) अरबिंदो घोष  
(c) भवभूति (d) हर्ष वर्धन

**Ans : (a)** 'सत्यार्थ प्रकाश' के लेखक दयानन्द सरस्वती है।

120. तुलसीदास जी द्वारा रचित प्रसिद्ध महाकाव्य का नाम क्या है?

30प्र0पु0 कांस्टेबल परीक्षा, 27-01-2019Shift II

- (a) रामचंद्रिका (b) रामचरितमानस  
(c) अखरावट (d) चंद्रासार

**Ans : (b)** तुलसीदास द्वारा रचित प्रसिद्ध महाकाव्य का नाम 'रामचरितमानस' है। रामचन्द्रिका 'केशवदास' और अखरावट प्रसिद्ध सूफी कवि 'मलिक मुहम्मद जायसी' द्वारा रचित काव्य रचनाएँ हैं।

121. 'रंगभूमि' किस प्रसिद्ध लेखक द्वारा रचित उपन्यास है?

30प्र0पु0 कांस्टेबल परीक्षा, 27-01-2019Shift II

- (a) प्रेमचन्द्र (b) हरिशंकर परसाई  
(c) धर्मवीर भारती (d) विष्णु शर्मा

**Ans : (a)** 'रंगभूमि' प्रेमचन्द्र कृत प्रसिद्ध उपन्यास है जिसकी पृष्ठभूमि गाँधीवादी आन्दोलन से प्रेरित है। 'सूरदास' नामक पात्र इसका प्रमुख एवं प्रसिद्ध पात्र है।

122. इनमें से कौन-सी जयशंकर प्रसाद जी की प्रसिद्ध रचना है?

30प्र0पु0 कांस्टेबल परीक्षा, 27-01-2019Shift II

- (a) परिमल (b) नीरजा  
(c) कामायनी (d) अनामिका

**Ans : (c)** 'कामायनी' छायावाद के स्तम्भ पुरुष जयशंकर प्रसाद का कालजयी रचना है जो कर्म-भोग-नाश की समरसता का वर्णन करती हुई आनन्दवाद पर बल देती है। यह 15 सर्गों में विभक्त है।

123. "परिदे" कहानी निम्न वर्णित में से किस कथाकार की है?

- (a) भीष्म साहनी (b) मुक्तिबोध  
(c) निर्मल वर्मा (d) प्रेमचंद

UPSI Batch - I 12 Dec.2017

**Ans. (c) :** 'परिन्दे' निर्मल वर्मा की कहानी है। नामवर सिंह ने इसे हिंदी की पहली कहानी माना है। प्रश्नगत लेखकों और उनके द्वारा रचित कहानियों का विवरण निम्न है-

लेखक	कहानियाँ
भीष्म साहनी	भाग्य रेखा, पहला पाठ, भटकती राख, पटरियाँ, वाँड्चू, शोभायात्रा, पाली।
मुक्तिबोध	काठ का सपना, सतह से उठता आदमी।
निर्मलवर्मा	जलती झाड़ी, पिछली गर्मियों में, बीच बहस में, कव्वे और काला पानी।
प्रेमचंद	शान्ति, नशा, सद्गति, अलग्योज्ञा, मुक्तिधन, दो सखियाँ, दुर्गा का मंदिर।

05.

# हिन्दी भाषा में प्रतिष्ठित सम्मान और पुरस्कार

1. महादेवी वर्मा को ज्ञानपीठ पुरस्कार किस कृति पर मिला है?

- (a) दीपशिखा (b) नीरजा  
(c) यामा (d) शृंखला की कड़ियाँ

उ.प्र.पु. कांस्टेबल 18.6.2018 (द्वितीय पाली)

**Ans : (c)** महादेवी वर्मा को उनकी रचना 'यामा' के लिए सन् 1982 में ज्ञानपीठ पुरस्कार प्रदान किया गया। इन्हें 'आधुनिक युग की मीरा' के उपनाम से भी जाना जाता है। इनकी अन्य महत्वपूर्ण रचनाएँ हैं- नीहार, रश्मि, नीरजा, सांध्यगीत, दीपशिखा, सप्तपर्णा, पथ के साथी, मेरा परिवार, अतीत के चलचित्र, स्मृति की रेखाएँ आदि।

2. 'अज्ञेय' जी को किस कृति पर ज्ञानपीठ पुरस्कार मिला है?

- (a) भगनदूत  
(b) इत्यलम  
(c) हरी घास पर क्षण भर  
(d) कितनी नावों में कितनी बार

उ.प्र.पु. कांस्टेबल 18.6.2018 (द्वितीय पाली)

**Ans : (d)** सच्चिदानंद हीरानन्द वात्स्यायन 'अज्ञेय' को उनकी कृति 'कितनी नावों पर कितनी बार' के लिए सन् 1978 में ज्ञानपीठ पुरस्कार प्रदान किया गया। इनके द्वारा रचित अन्य महत्वपूर्ण कृतियाँ हैं- इत्यलम, हरी घास पर क्षण भर, बावरा अहेरी, इन्द्रधनुष रौंदे हुये ये, आँगन के पार द्वार, नदी के द्वीप, एक बूँद सहसा उछली आदि। इनकी कृति 'आँगन के पार द्वार' पर सन् 1964 में साहित्य अकादमी पुरस्कार प्रदान किया गया है।

3. ज्ञानपीठ पुरस्कृत पंतजी की कृति है

- (a) पल्लव (b) चिदंबरा  
(c) ग्राम्या (d) ग्रंथि

उ.प्र. उपनिरीक्षक मृतक आश्रित, 2016

**Ans : (b)** ज्ञानपीठ से सम्मानित हिन्दी की प्रथम कृति पंतजी की 'चिदंबरा' है। इसे 1968 में यह पुरस्कार प्रदान किया गया। ध्यातव्य है कि हिन्दी भाषा-साहित्य में प्राप्त प्रथम ज्ञानपीठ पुरस्कार है।

4. हिन्दी के लिए अब तक प्राप्त ज्ञानपीठ पुरस्कार

- (a) 8 (b) 9  
(c) 10 (d) 11

उ.प्र. उपनिरीक्षक मृतक आश्रित, 2016

**Ans : (c)** प्रश्नकाल के दौरान (2016 तक) हिन्दी भाषा के लिये 10 ज्ञानपीठ पुरस्कार प्राप्त हो चुके थे। वर्ष 2017 के लिये यह पुरस्कार 'कृष्णा सोबती' को प्रदान किया गया, जो हिन्दी का 11वाँ ज्ञानपीठ पुरस्कार है। हिन्दी का प्रथम ज्ञानपीठ पुरस्कार 1968 में पंतजी की 'चिदंबरा' को मिला। महादेवी वर्मा हिन्दी की पहली कवयित्री हैं, जिन्हें 1982 में उनकी कृति 'यामा' के लिये ज्ञानपीठ पुरस्कार प्राप्त हुआ।

5. इनमें से ज्ञानपीठ पुरस्कार विजेता नहीं है

- (a) नरेश मेहता (b) कुँवर नारायण  
(c) कमलेश्वर (d) दिनकर

उ.प्र. उपनिरीक्षक मृतक आश्रित, 2016

**Ans : (c)** प्रश्नगत लेखकों में से 'कमलेश्वर' को अभी तक ज्ञानपीठ पुरस्कार प्राप्त नहीं हुआ है। हिन्दी भाषा में प्राप्त ज्ञानपीठ पुरस्कारों का विवरण निम्न है-

1968	सुमित्रानन्दन पंत	चिदंबरा
1972	रामधारी सिंह 'दिनकर'	उर्वशी
1978	अज्ञेय	कितनी नावों में कितनी बार
1982	महादेवी वर्मा	यामा
1992	नरेश मेहता	(सम्पूर्ण साहित्य)
1999	निर्मल वर्मा	(सम्पूर्ण साहित्य)
2005	कुँवर नारायण	(सम्पूर्ण साहित्य)
2009	अमरकांत व श्रीलाल शुक्ल	
	को संयुक्त रूप से	(सम्पूर्ण साहित्य)
2013	केदारनाथ सिंह	(सम्पूर्ण साहित्य)
2017	कृष्णा सोबती	(सम्पूर्ण साहित्य)

6. सन् 1955 में साहित्य अकादमी पुरस्कार किसे प्रदान किया गया था?

- (a) भगवती चरण वर्मा (b) अमृत राय  
(c) अज्ञेय (d) माखन लाल चतुर्वेदी

UPSI Batch - III 22 Dec.2017

**Ans. (d) :** सन् 1955 ई. में माखन लाल चतुर्वेदी को उनकी काव्य रचना 'हिमतरंगिणी' के लिए साहित्य अकादमी पुरस्कार दिया गया। यह हिन्दी का प्रथम साहित्य अकादमी पुरस्कार है। शेष लेखकों को भी साहित्य अकादमी पुरस्कार से सम्मानित किया गया जिसका विवरण निम्न है-

भगवतीचरण वर्मा	1961	भूले बिसरे चित्र (उपन्यास)
अमृत राय	1963	प्रेमचंद : कलम का सिपाही (जीवनी)
अज्ञेय	1964	आँगन के पार द्वार (काव्य)

7. 'जैनेन्द्र कुमार की किस रचना को हिन्दुस्तानी अकादमी पुरस्कार से सम्मानित किया गया है?

- (a) कल्याणी (b) त्यागपत्र  
(c) सुनीता (d) परख

UPSI Batch - III 15 Dec.2017

**Ans. (d) :** जैनेन्द्र कुमार के 'परख' उपन्यास को 1929 में हिन्दुस्तानी अकादमी पुरस्कार से सम्मानित किया गया। ये एक मनोविश्लेषणवादी उपन्यासकार हैं। इनके उपन्यासों का मूल विषय काम-पीड़ा एवं अहं का समर्पण है। जैनेन्द्र के उपन्यास निम्न हैं- परख, सुनीता, त्यागपत्र, कल्याणी, सुखदा, विवर्त, व्यतीत, जयवर्द्धन, मुक्तिबोध, अनामस्वामी आदि।

8. साहित्य अकादमी द्वारा 2016 में नासिरा शर्मा को किस उपन्यास के लिए पुरस्कार प्रदान किया गया?

- (a) कागज़ की नाव (b) अक्षय वट  
(c) अजनबी जज़ीरा (d) पारिजात

UPSI Batch - I 16 Dec.2017

**Ans. (d) :** सन् 2016 में नासिरा शर्मा को उनके उपन्यास 'पारिजात' के लिए साहित्य अकादमी पुरस्कार प्रदान किया गया। इनके अन्य उपन्यास- शाल्वली, जिन्दा मुहावरे, सात नदियाँ एक समन्दर आदि हैं।

9. जिस कृति के लिए कवि नागार्जुन को साहित्य अकादमी पुरस्कार मिला वह किस भाषा में रचित है?

- (a) संस्कृत (b) प्राकृत  
(c) हिन्दी (d) मैथिली

UPSI Batch - II 22 Dec.2017

UPSI Batch - II 16 Dec.2017

**Ans. (d) :** मैथिली भाषा के कवि नागार्जुन को साहित्य अकादमी पुरस्कार 1968 में उनकी कविता संग्रह 'पत्रहीन नग्न-गाछ' के लिये प्रदान किया गया। ध्यातव्य है कि इसी वर्ष हिन्दी में हरिवंश राय बच्चन की कृति 'दो चट्टानें' (काव्य) के लिए साहित्य अकादमी पुरस्कार प्रदान किया गया है।

10. "महादेवी वर्मा" को "यामा" के लिए कौन सा पुरस्कार मिला?

- (a) ज्ञान पीठ (b) भारत रत्न  
(c) पद्म विभूषण (d) पद्म भूषण

UPSI Batch - II 22 Dec.2017

**Ans. (a) :** महादेवी वर्मा को 1982 ई0 में 18वाँ ज्ञानपीठ पुरस्कार 'यामा' के लिए प्रदान किया गया था। महादेवी वर्मा की अन्य प्रमुख कृतियाँ हैं- नीहार (1930), रश्मि (1932), नीरजा (1934), सांध्यगीत (1936), दीपशिखा (1942), सप्तपर्णा (1959), प्रथम आयाम (1974), अग्निरेखा (1990) आदि।

11. "आग की हँसी" उपन्यास के लिये किस साहित्यकार को सन् 2016 के साहित्य अकादमी पुरस्कार से सम्मानित किया गया?

- (a) राजेन्द्र यादव (b) केदारनाथ अग्रवाल  
(c) रामदरश मिश्र (d) रुस्तम सिंह

UPSI Batch - I 22 Dec.2017

**Ans. (c) :** "आग की हँसी" रामदरश मिश्र का एक काव्य है; जिसके लिये इन्हें 2015 का साहित्य अकादमी पुरस्कार प्रदान किया गया। अतः प्रश्न त्रुटिपूर्ण है। वर्ष 2016 का साहित्य अकादमी पुरस्कार 'पारिजात' (उपन्यास) के लिए नासिरा शर्मा को प्रदान किया गया।

12. श्रीलाल शुक्ल को उनकी किस कृति पर व्यास सम्मान प्रदान किया गया?

- (a) आदमी (b) सीमाएँ टूटती हैं  
(c) अज्ञातवास (d) विश्रामपुर का संत

UPSI Batch - III 21 Dec.2017

**Ans. (d) :** श्रीलाल शुक्ल को उनके उपन्यास 'विश्रामपुर का संत' के लिए 1999 ई. में 'व्यास सम्मान' दिया गया। श्रीलाल शुक्ल जी की अन्य प्रमुख रचनाएँ निम्नलिखित हैं- सूनी घाट का सूरज, अज्ञातवास, राग दरबारी, आदमी का जहर, महान, पहला पड़ाव, अंगद का पाँव, बब्बर सिंह और उसके साथी आदि।

13. अज्ञेय जी को किस कृति पर भारतीय ज्ञानपीठ पुरस्कार मिला है?

- (a) महावृक्ष के नीचे  
(b) बावरा अहेरी  
(c) कितनी नावों में कितनी बार  
(d) क्योंकि मैं उसे जानता हूँ

UPSI Batch - III 21 Dec.2017

**Ans. (c) :** 'कितनी नावों में कितनी बार' काव्य रचना के लिए अज्ञेय जी को सन् 1978 ई. में भारतीय ज्ञानपीठ पुरस्कार से सम्मानित किया गया। इनकी कुछ अन्य प्रमुख कृतियाँ हैं- भग्नदूत, चिन्ता, इत्यलम, हरी घास पर क्षण भर, बावरा अहेरी, इन्द्रधनुष रौंदे हुए ये, सागर मुद्रा, महावृक्ष के नीचे आदि।

14. साहित्य अकादमी पुरस्कार का प्रारंभ कब से हुआ?

- (a) 1954 (b) 1947  
(c) 1960 (d) 1950

UPSI Batch - II 21 Dec.2017

**Ans. (\*) :** 'साहित्य अकादमी पुरस्कार' साहित्यिक क्षेत्र में दिया जाने वाला भारत का एक पुरस्कार है। यह संविधान की आठवीं अनुसूची में निहित 22 भाषाओं के साथ-साथ राजस्थानी और अंग्रेजी भाषाओं में भी प्रदान किया जाता है। 1955 ई. में पहली बार 'माखनलाल चतुर्वेदी' की रचना 'हिमतरंगिणी' को इस पुरस्कार से सम्मानित किया गया।

15. हिंदी अकादमी का "शलाका पुरस्कार" सबसे पहले किसे दिया गया?

- (a) तुलसीदास जी (b) श्री विष्णु प्रभाकर  
(c) डॉ. रामविलास शर्मा (d) रामचंद्र शुक्ल

UPSI Batch - II 21 Dec.2017

**Ans. (c) :** डॉ0 रामविलास शर्मा को 1986-87 में सर्वप्रथम हिन्दी अकादमी का 'शलाका पुरस्कार' प्रदान किया गया था। 2016-17 में मैनेजर पाण्डेय को तथा 2017-18 में जावेद अख्तर को यह पुरस्कार प्रदान किया गया।

16. वरिष्ठ साहित्यकार काशीनाथ सिंह को उनकी कृति 'रेहन पर रघू' के लिए किस सम्मान से सम्मानित किया गया?

- (a) साहित्य अकादमी (b) कथा सम्मान  
(c) राजभाषा सम्मान (d) शरद जोशी

UPSI Batch - I 21 Dec.2017

**Ans : (a)** वरिष्ठ साहित्यकार काशीनाथ सिंह को उनकी कृति 'रेहन पर रघू' के लिए 2011 में साहित्य अकादमी पुरस्कार से सम्मानित किया गया। यह उपन्यास विधा की कृति है।

17. 'प्रेम में भगवान' रचना के लिए जैनेन्द्र को किस पुरस्कार से सम्मानित किया गया है?

- (a) व्यास सम्मान  
(b) भारत सरकार शिक्षा मंत्रालय पुरस्कार  
(c) सरस्वती सम्मान  
(d) देव पुरस्कार

UPSI Batch - II 20 Dec.2017

**Ans. (b) :** "प्रेम में भगवान" रचना के लिए जैनेन्द्र को 'भारत सरकार शिक्षा मंत्रालय पुरस्कार' प्रदान किया गया था।

18. 'लोकायतन' कृति के लिए "सोवियत लैंड नेहरू पुरस्कार" किसे दिया गया था?

- (a) सुमित्रानंदन पंत (b) गोविन्द मिश्र  
(c) केदारनाथ (d) रामविलास शर्मा

UPSI Batch - II 20 Dec.2017

**Ans. (a) :** 'लोकायतन' कृति के लिए सुमित्रानंदन पंत को 'सोवियत लैंड नेहरू पुरस्कार' दिया गया था।

19. किस भाषा के लिए सन 1995 में साहित्यकार एम.टी. वासुदेव नायर को ज्ञानपीठ पुरस्कार से सम्मानित किया गया था?

- (a) मलयालम (b) तमिल  
(c) उर्दू (d) कन्नड़

UPSI Batch - III 20 Dec.2017

**Ans : (a)** 'मलयालम' भाषा के लिए सन् 1995 में साहित्यकार एम.टी. वासुदेव नायर को ज्ञानपीठ पुरस्कार से सम्मानित किया गया। प्रथम ज्ञानपीठ पुरस्कार विजेता जी. शंकर कुरुप (1965ई.) थे जिन्हें उनकी कृति ओटक्कुप्रल (मलयालम) के लिए यह सम्मान मिला था। वर्ष 2017 का ज्ञानपीठ पुरस्कार कृष्णा सोबती को हिन्दी साहित्य के लिए तथा 2018 का 54वाँ ज्ञानपीठ पुरस्कार अंग्रेजी साहित्यकार अमिताव घोष को दिया गया।

20. सन 2006 में 'सार्क लिटरेरी अवार्ड' और सन् 2003 में 'सरोजनी नायडू पुरस्कार से पुरस्कृत होने वाली महिला लेखिका कौन-सी हैं?

- (a) मनीषा कुलश्रेष्ठ (b) नमिता सिंह  
(c) उषा प्रियवंदा (d) मैत्रेयी पुष्पा

UPSI Batch - I 20 Dec.2017

**Ans. (d) :** सन 2006 में सार्क लिटरेरी अवार्ड और 2003 में सरोजनी नायडू पुरस्कार से पुरस्कृत होने वाली महिला लेखिका 'मैत्रेयी पुष्पा' हैं।

21. हिन्दी साहित्य अकादमी की ओर से हर वर्ष शलाका सम्मान पुरस्कार किस क्षेत्र को दिया जाता है?

उपरोक्त कांस्टेबल परीक्षा, 27-01-2019Shift I

- (a) भाषा संस्कृति  
(b) खेलकूद  
(c) तकनीकी  
(d) हिन्दी को नई दिशा प्रदान करने के लिए

**Ans : (d)** हिन्दी साहित्य अकादमी की ओर से दिया जाने वाला सर्वोच्च सम्मान 'शलाका सम्मान' हिन्दी भाषा तथा साहित्य के क्षेत्र में समर्पित भाव से काम करने वाले विद्वानों तथा मूर्धन्य साहित्यकारों को प्रदान किया जाता है।

22. इनमें से कौन-सी रचना ज्ञानपीठ पुरस्कार से सम्मानित नहीं है?

- (a) यामा (b) चिदम्बरा  
(c) बुनी हुई रस्सी (d) उर्वशी

UPSI Batch - II 19 Dec.2017

**Ans : (c)** प्रश्नगत कृतियों में 'बुनी हुई रस्सी' ज्ञानपीठ पुरस्कार से सम्मानित नहीं है। यह भवानी प्रसाद मिश्र की कविता है। चिदम्बरा (सुमित्रानन्दन पंत) को 1968 ई. में ज्ञानपीठ पुरस्कार प्राप्त हुआ। यह हिन्दी साहित्य में प्रथम ज्ञानपीठ पुरस्कार प्राप्त करने वाली रचना थी। उर्वशी (रामधारी सिंह 'दिनकर') को 1972 ई. में तथा 'यामा' (महादेवी वर्मा) को 1982 ई. में ज्ञानपीठ पुरस्कार प्राप्त हुआ। महादेवी वर्मा ज्ञानपीठ पुरस्कार प्राप्त करने वाली पहली महिला थीं। 'बुनी हुई रस्सी' के लिए भवानी प्रसाद मिश्र को वर्ष 1972 ई0 का साहित्य अकादमी सम्मान प्रदान किया गया।

23. हिन्दी साहित्य अकादमी से पुरस्कृत रचना 'कल सुनना मुझे' किसकी कृति है?

- (a) धूमिल (b) श्री लाल शुक्ल  
(c) भीष्म साहनी (d) यशपाल

UPSI Batch - II 19 Dec.2017

**Ans : (a)** हिन्दी साहित्य अकादमी से पुरस्कृत रचना 'कल सुनना मुझे' विख्यात साहित्यकार सुदामा पाण्डेय 'धूमिल' द्वारा रचित काव्य संग्रह है। इस कृति को कृतिकार के मरणोपरान्त 1979 ई. में साहित्य अकादमी पुरस्कार से सम्मानित किया गया। शेष इस प्रकार हैं -

रचनाकार	रचना	पुरस्कार वर्ष
श्रीलाल शुक्ल	राग दरबारी	1969
भीष्म साहनी	तमस	1975
यशपाल	मेरी तेरी उसकी बात	1976

24. 'कला और बूढ़ा चाँद' के लिए सुमित्रानंदन पंत को किस साहित्य पुरस्कार से पुरस्कृत किया गया?

- (a) ज्ञानपीठ पुरस्कार  
(b) व्यास सम्मान  
(c) मंगला प्रसाद पारितोषिक  
(d) हिन्दी साहित्य अकादमी पुरस्कार

UPSI Batch - III 16 Dec.2017

**Ans : (d)** 'प्रकृति के सुकुमार कवि' कहे जाने वाले सुमित्रानन्दन पंत जी को 1960 ई. में 'कला और बूढ़ा चाँद' पर 'हिन्दी साहित्य अकादमी पुरस्कार' मिला था। इन्हें 1968 में 'चिदम्बरा' पर 'भारतीय ज्ञानपीठ पुरस्कार' प्राप्त हुआ। यह छायावादी कवि हैं। इनकी प्रमुख रचनाएँ इस प्रकार हैं-

1. गिरजे का घंटा, 2. उच्छ्वास, 3. ग्रंथि, 4. वीणा, 5. पल्लव,
6. गुंजन, 7. युगांत, 8. युगवाणी, 9. ग्राम्या, 10. स्वर्ण किरण,
11. स्वर्ण धूलि, 12 युगपथ आदि।

**25. वर्ष 1982 में इनमें से किसे ज्ञानपीठ पुरस्कार मिला है?**

- (a) जयशंकर प्रसाद (b) महादेवी वर्मा  
(c) बंकिमचंद्र चटर्जी (d) इनमें से किसी को नहीं

**UPI Batch - II 15 Dec.2017**

**UPI Batch - II 16 Dec.2017**

**Ans : (b)** निम्नलिखित विकल्पों में महादेवी वर्मा को 1982 ई. में ज्ञानपीठ पुरस्कार 'यामा' पर मिला था। जयशंकर प्रसाद, बंकिमचन्द्र चटर्जी को यह पुरस्कार नहीं मिला है।

**26. 'भारत - भारती पुरस्कार' इनमें से किसको सबसे पहले मिला?**

- (a) रामकुमार वर्मा (b) जैनेन्द्र  
(c) अज्ञेय (d) महादेवी वर्मा

**UPI Batch - I 16 Dec.2017**

**Ans : (d)** 'भारत भारती पुरस्कार' उत्तर प्रदेश हिन्दी संस्थान का सबसे बड़ा साहित्यिक पुरस्कार है। इस पुरस्कार में स्मृति चिह्न, अंग वस्त्र तथा पाँच लाख दो हजार रुपये की धनराशि प्रदान की जाती है। इस पुरस्कार को सर्वप्रथम प्राप्त करने वाली लेखिका 'महादेवी वर्मा' थीं। 2017 में यह पुरस्कार डॉ. रमेश चन्द्र शाह को प्राप्त हुआ है।

**27. सन 2013 में 'धूल पौधों पर' के लिए गोविंद मिश्र को किस पुरस्कार से पुरस्कृत किया गया था।**

- (a) देव पुरस्कार (b) सरस्वती सम्मान  
(c) व्यास सम्मान (d) सोवियत लैंड नेहरू पुरस्कार

**UPI Batch - II 15 Dec.2017**

**Ans : (b)** सन 2013 में 'धूल पौधों पर' के लिए गोविन्द मिश्र को 'सरस्वती पुरस्कार' से पुरस्कृत किया गया। इन्हें वर्ष 1998 में 'पाँच आँगनों वाला घर' के लिये व्यास सम्मान तथा वर्ष 2008 में 'कोहरे में कैद रंग' के लिए साहित्य अकादमी पुरस्कार मिला।

**28. निम्न में से कौन-सी कृति सन् 1963 में साहित्य अकादमी पुरस्कार विजेता "अमृत राय" की है?**

- (a) निराला की साहित्य साधना  
(b) प्रेमचंद: कलम का सिपाही  
(c) मुक्तिबोध  
(d) रागदरबारी

**UPI Batch - I 15 Dec.2017**

**Ans : (b)** सन् 1963ई0 में 'अमृत राय' को उनकी कृति 'प्रेमचन्द : कलम का सिपाही' के लिए साहित्य अकादमी पुरस्कार दिया गया। यह कृति प्रेमचन्द की जीवनी है। 1966 ई. में जैनेन्द्र कुमार को उनके उपन्यास 'मुक्तिबोध' के लिए, 1969 ई. में श्रीलाल शुक्ल को उनके उपन्यास 'रागदरबारी' के लिये तथा 1970 में रामविलास शर्मा को उनकी कृति 'निराला की साहित्य साधना' के लिये साहित्य अकादमी पुरस्कार मिला।

**29. किस वर्ष से लेखक और उनकी कृति के लिए "साहित्य अकादमी पुरस्कार" सम्मानित करना आरम्भ हुआ?**

- (a) 1955 (b) 1975  
(c) 1945 (d) 1965

**UPI Batch - III 14 Dec.2017**

**Ans : (a)** लेखक और उनकी कृति को सम्मानित करने के लिए 'साहित्य अकादमी पुरस्कार' का प्रारम्भ 1955 ई0 में किया गया। सर्वप्रथम 'साहित्य अकादमी पुरस्कार' माखनलाल चतुर्वेदी को उनके काव्य 'हिमरंगिणी' के लिए दिया गया।

**30. किस कवि को 'सोवियत लैंड नेहरू पुरस्कार' से सम्मानित किया गया है?**

- (a) अज्ञेय (b) जयशंकर प्रसाद  
(c) सुमित्रा नंदन पंत (d) नागार्जुन

**UPI Batch - II 14 Dec.2017**

**Ans : (c)** सुमित्रानन्दन पंत को उनकी रचना 'लोकायतन' के लिए 'सोवियत लैंड नेहरू पुरस्कार' से सम्मानित किया गया।

**31. 'कितनी नावों में कितनी बार' रचना को किस पुरस्कार से सम्मानित किया गया है?**

- (a) देव पुरस्कार (b) सरस्वती सम्मान  
(c) व्यास सम्मान (d) ज्ञानपीठ पुरस्कार

**UPI Batch - II 14 Dec.2017**

**Ans : (d)** 'कितनी नावों में कितनी बार' काव्य रचना के लिए सच्चिदानन्द हीरानन्द वात्स्यायन 'अज्ञेय' को सन् 1978 ई0 भारतीय ज्ञानपीठ पुरस्कार से सम्मानित किया गया।

**32. 'साकेत' महाकाव्य पर कवि मैथिलीशरण गुप्त को कौन-सा पारितोषिक प्राप्त हुआ ?**

- (a) सार्क लिटरेरी अवार्ड (b) ज्ञानपीठ  
(c) सरस्वती (d) मंगलाप्रसाद

**UPI Batch - I 14 Dec.2017**

**Ans : (d)** 'साकेत' महाकाव्य पर कवि मैथिलीशरण गुप्त को 'मंगला प्रसाद पारितोषिक' दिया गया। 'साकेत' सन् 1931 ई. में रचा 12 सर्गों का महाकाव्य है, जिसकी नायिका लक्ष्मण की पत्नी 'उर्मिला' हैं।

**33. महादेवी वर्मा को "नीरजा" के लिये कौन-सा पुरस्कार प्राप्त हुआ है?**

- (a) ज्ञानपीठ (b) सेकसरिया पुरस्कार  
(c) द्विवेदी पदक (d) भारत भारती

**UPI Batch - I 14 Dec.2017**

**Ans : (b)** महादेवी वर्मा को 'नीरजा' काव्य के लिए सन् 1934 ई. में सेकसरिया पुरस्कार दिया गया। 'यामा' काव्य संग्रह के लिए 1982 ई. में भारतीय ज्ञानपीठ पुरस्कार से सम्मानित किया गया।

**34. सन् 1973 में साहित्य अकादमी पुरस्कार प्राप्त "आलोक पर्व" किसकी रचना है?**

- (a) हजारी प्रसाद द्विवेदी (b) भीष्म साहनी  
(c) भवानी प्रसाद मिश्र (d) शिवमंगल सिंह सुमन

**UPI Batch - III 13 Dec.2017**

**Ans : (a)** 1973 ई0 में साहित्य अकादमी पुरस्कार प्राप्त “आलोक पर्व” हजारी प्रसाद द्विवेदी की रचना है। इनकी अन्य रचनाएँ- नाखून क्यों बढ़ते हैं, अशोक के फूल आदि हैं। 1972 में काव्य ‘बुनी हुयी रस्सी’ के लिये भवानी प्रसाद मिश्र को, 1974 ई. में ‘मिट्टी की बारात’ (काव्य) के लिये शिवमंगल सिंह ‘सुमन’ को तथा 1975 में ‘तमस’ (उपन्यास) के लिये भीष्म साहनी को साहित्य अकादमी पुरस्कार प्रदान किया गया।

35. “व्यास” पुरस्कार से सम्मानित उपन्यास “ना भूतो ना भविष्यति” किस लेखक की रचना है?

- (a) कुँवर नारायण (b) रामदरश मिश्र  
(c) नरेन्द्र कोहली (d) नरेश मेहता

UPSI Batch - II 13 Dec.2017

**Ans : (c)** ‘ना भूतो ना भविष्यति’ उपन्यास के लेखक नरेन्द्र कोहली हैं, जिनको इस उपन्यास पर वर्ष 2012 में व्यास सम्मान से सम्मानित किया गया। कुँवर नारायण के काव्य ‘आत्मजयी’ को 1995 ई. में तथा रामदश मिश्र के काव्य ‘आम के पत्ते’ को 2011 ई. में व्यास सम्मान प्रदान किया गया।

36. “अलका सरावगी” को किस रचना के लिए हिन्दी साहित्य अकादमी का पुरस्कार मिला?

- (a) यारों के यार (b) एक लड़की  
(c) कलिकथा : वाया बाईपास (d) कितना बड़ा झूठ

UPSI Batch - II 13 Dec.2017

**Ans : (c)** अलका सरावगी को सन् 2001 में कलि कथा: वाया बाईपास उपन्यास पर हिन्दी साहित्य अकादमी पुरस्कार मिला। इनकी अन्य रचनाएँ हैं- शेष कादम्बरी, कोई बात नहीं, एक ब्रेक के बाद इत्यादि।

37. “प्रथम विश्व हिन्दी साहित्य सम्मेलन सन् ..... में ..... में आयोजित किया गया था। रिक्त स्थान के लिए उचित विकल्प कौन-सा है?

- (a) 1955, दिल्ली (b) 1945, उदयपुर  
(c) 1910, वाराणसी (d) 1975, नागपुर

UPSI Batch - II 13 Dec.2017

**Ans : (d)** प्रथम विश्व हिन्दी साहित्य सम्मेलन सन् 1975 में नागपुर में आयोजित किया गया था। यह सम्मेलन राष्ट्रभाषा प्रचार समिति, वर्धा के सहयोग से सम्पन्न हुआ था। इस सम्मेलन की अध्यक्षता भारतीय प्रधानमंत्री श्रीमती इन्दिरा गाँधी ने किया।

38. सन् 2014 के साहित्य अकादमी पुरस्कार विजेता उपन्यासकार रमेशचंद्र शाह के उपन्यास का नाम क्या है?

- (a) आग की हँसी (b) रेहन पर रघु  
(c) विनायक (d) मिलजुल मन

UPSI Batch - I 13 Dec.2017

**Ans : (c)** रमेशचंद्र शाह को उनके उपन्यास ‘विनायक’ के लिए वर्ष 2014 ई. का साहित्य अकादमी पुरस्कार दिया गया। ‘आग की हँसी’ रामदरश मिश्र का, ‘रेहन पर रघु’ काशी नाथ सिंह का तथा ‘मिलजुल मन’ मृदुला गर्ग का उपन्यास है, जिन्हें क्रमशः 2015, 2011 तथा 2013 का साहित्य अकादमी पुरस्कार प्रदान किया गया।

39. ‘मुक्तिबोध’ के लिए जैनेन्द्र कुमार को किस पुरस्कार से सम्मानित किया गया था?

- (a) सरस्वती पुरस्कार  
(b) साहित्य अकादमी पुरस्कार  
(c) ज्ञानपीठ पुरस्कार  
(d) मंगला प्रसाद परितोषिक

UPSI Batch - III 12 Dec.2017

**Ans : (b)** ‘मुक्तिबोध’ उपन्यास के लिए जैनेन्द्र कुमार को साहित्य अकादमी पुरस्कार (1966 ई.) से सम्मानित किया गया।

40. सतरहवें ‘रमाकांत स्मृति कहानी पुरस्कार’ से किसे सम्मानित किया गया था?

- (a) चित्रा मुद्गल (b) असगर वजाहत  
(c) इंद्रा डांगी (d) मनोज कुमार पाण्डेय

UPSI Batch - II 12 Dec.2017

**Ans : (c)** सत्रहवें ‘रमाकान्त स्मृति कहानी’ पुरस्कार से इंद्रा डांगी को सम्मानित किया गया है। यह पुरस्कार उनकी कहानी ‘शुक्रिया इमरान साहब’ के लिये मिला है।

41. सन् 2001 में कथाकार संजीव को उनकी किस रचना के लिए ‘इंदु शर्मा अंतर्राष्ट्रीय कथा सम्मान, लंदन’ दिया गया?

- (a) सात समंदर पार (b) डायन  
(c) जंगल जहाँ शुरु होता है (d) ऑपरेशन जोना की

UPSI Batch - II 12 Dec.2017

**Ans : (c)** सन् 2001 में कथाकार संजीव को उनकी कृति ‘जंगल जहाँ शुरु होता है’ के लिए ‘इन्दु शर्मा अंतर्राष्ट्रीय कथा सम्मान, लंदन’ दिया गया। इस उपन्यास में आदिवासी जीवन की विषमताओं व विडम्बनाओं का चित्रण किया गया है।

42. 2017 का साहित्य अकादमी पुरस्कार किस लेखक को दिया गया ?

- उपरोक्त कांस्टेबल परीक्षा, 27-01-2019 Shift II  
(a) रामदरश मिश्र (b) रमेश कुंतल मेघ  
(c) रमेशचन्द्र शाह (d) मृदुला गर्ग

**Ans : (b)** 2017 का साहित्य अकादमी पुरस्कार रमेश कुंतल ‘मेघ’ को उनके साहित्यिक समालोचना ग्रंथ ‘विश्व मिथक सरित सागर’ के लिए प्रदान किया गया है।

43. मृदुला गर्ग के उपन्यास ‘मिलजुल मन’ को किस पुरस्कार से सम्मानित किया गया है?

- (a) देव पुरस्कार  
(b) व्यास सम्मान  
(c) ज्ञानपीठ  
(d) साहित्य अकादमी पुरस्कार

UPSI Batch - I 12 Dec.2017

**Ans. (d)** : मृदुला गर्ग के उपन्यास ‘मिलजुल मन’ को 2013 ई0 में साहित्य अकादमी पुरस्कार से सम्मानित किया गया है।

44. माखनलाल चतुर्वेदी को किस रचना के लिए साहित्य अकादमी पुरस्कार दिया गया था?

- उपरोक्त कांस्टेबल परीक्षा, 28-01-2019  
(a) हिमतरंगिणी (b) समर्पण  
(c) युगचरण (d) माता

**Ans. (a)** : सन् 1955 ई. में माखन लाल चतुर्वेदी को ‘हिमतरंगिणी’ के लिए साहित्य अकादमी पुरस्कार से सम्मानित किया गया। ध्यातव्य हो कि यह हिन्दी साहित्य का प्रथम साहित्य अकादमी पुरस्कार है। इनकी अन्य रचनाएँ – समर्पण, युगचरण, माता हैं।



1. सही अर्थवाला 'शब्द युग्म' नहीं है—

- (a) अनिल-अनल = हवा- आग  
(b) अलि- अली = भौरा- सखी  
(c) आदि- आदी = आरंभ- अभ्यस्त  
(d) जलज- जलद = कमल- समुद्र

उ.प्र.पु. कांस्टेबल 18.6.2018 ( द्वितीय पाली )

**Ans : (d)** दिये गये विकल्पों में शब्द युग्म- 'जलज-जलद = कमल- समुद्र' अशुद्ध है। इसका शुद्ध युग्म होगा- 'जलज-जलद = कमल - बादल'

2. 'मुहावरा' शब्द किस भाषा का शब्द है?

- (a) अरबी (b) उर्दू  
(c) फारसी (d) हिन्दी

UPSI Batch - III 22 Dec.2017

**Ans. (a)** : 'मुहावरा' अरबी भाषा का शब्द है। अरबी भाषा के अन्य शब्द- अदालत, अक्ल, इज्जत, मुसाफिर, मदद, हाजिर, हकीम, हलवाई, जहाज, खिदमत, खयाल आदि हैं।

3. निम्न विकल्पों में से सही शब्द चुनिए—

- (a) पुनर्जागरण (b) पुनरजागरण  
(c) पुनरजागरण (d) पुनर्जागरण

UPSI Batch - II 14 Dec.2017

**Ans : (d)** दिये गये शब्दों में सही शब्द 'पुनर्जागरण' है। शेष शब्द त्रुटिपूर्ण हैं।

4. निम्न में से उचित शब्द का चयन करें।

- (a) उद्योगिक (b) ओद्योगिक  
(c) औद्योगिक (d) औद्योगिक

UPSI Batch - II 20 Dec.2017

**Ans. (d)** : दिये गये विकल्पों में 'औद्योगिक' वर्तनी के आधार पर सर्वाधिक उपयुक्त शब्द है। शेष शब्दों में वर्तनीगत अशुद्धियाँ हैं।

5. "सर्वत्र बाध्यता और विवशता ही दिखाई देती है।" वाक्य का भेद बताएँ।

- (a) मिश्र वाक्य (b) सरल वाक्य  
(c) संयुक्त वाक्य (d) आश्रित उपवाक्य

UPSI Batch - II 12 Dec.2017

**Ans : (c)** "सर्वत्र बाध्यता और विवशता ही दिखाई देती है।" यह संयुक्त वाक्य है। संयुक्त वाक्य किसी संयोजक शब्द से जुड़े होते हैं तथा दोनों वाक्य स्वतंत्र अर्थ देते हैं। प्रश्नगत वाक्य में 'और' संयोजक शब्द है।

6. हिंदी की पहली सवाक ( बोलती ) फिल्म "आलम आरा" किस वर्ष में रिलीज हुई थी?

- (a) 1930 (b) 1947  
(c) 1931 (d) 1990

UPSI Batch - II 21 Dec.2017

**Ans. (c)** : आलम आरा फिल्म 1931 में रिलीज हुई थी, जो हिन्दी की पहली सवाक (बोलती) फिल्म थी। इसके निर्माता आर्देशिर ईरानी हैं। इसका प्रथम प्रदर्शन मुंबई के मैजिस्टिक सिनेमा में 14 मार्च 1931 को हुआ।

7. प्रेमचंद का साहित्य राष्ट्रीय चेतना का पुंजिभूत ज्योतिस्तूप है। रेखांकित शब्द की त्रुटि सुधारें।

- (a) पुंजीभूत (b) पूंजीभूत  
(c) पूजीभूत (d) पुंजिभूत

UPSI Batch - III 16 Dec.2017

**Ans : (b)** इस पंक्ति में पुंजिभूत के स्थान पर 'पूंजीभूत' शब्द होना चाहिए। अन्य शब्द वर्तनी के आधार पर अशुद्ध हैं।

8. नीचे लिखे गए शब्दों में से सही शब्द पहचानिए।

- (a) त्यौहर (b) त्योहर  
(c) त्योहार (d) तयोहार

UPSI Batch - II 16 Dec.2017

**Ans : (c)** दिये गये विकल्पों में सही शब्द 'त्योहार' है तथा शेष शब्दों में वर्तनीगत अशुद्धि है।

9. निम्न शब्दों में से सही शब्द का चयन कीजिये—

- (a) मृदुल (b) मृदूल  
(c) मृधुर (d) प्रदुल

UPSI Batch - I 16 Dec.2017

**Ans : (a)** दिये गये शब्दों में सही शब्द 'मृदुल' है। शेष विकल्प वर्तनीगत अशुद्धि के कारण गलत हैं।

10. वर्तनी की दृष्टि से अशुद्ध शब्द का चयन करें—

- (a) परमार्थ (b) महर्षि  
(c) आशीर्वाद (d) सूर्योदय

UPSI Batch - I 16 Dec.2017

**Ans : (a)** दिये गये विकल्पों में वर्तनी की दृष्टि से अशुद्ध शब्द 'परमार्थ' है, जिसका शुद्ध रूप 'परमार्थ' होता है। शेष सभी शब्द शुद्ध हैं।

11. वर्तनी की दृष्टि से दिए गए विकल्पों में से अशुद्ध छांटिए।

- (a) उपर्युक्त (b) व्यंग  
(c) पूजनीय (d) महीना

UPSI Batch - III 15 Dec.2017

**Ans. (b)** : वर्तनी की दृष्टि से दिये गये विकल्पों में अशुद्ध शब्द 'व्यंग' है। व्यंग का शुद्ध वर्तनी शब्द 'व्यंग्य' होता है। शेष शब्द- पूजनीय, उपर्युक्त, महीना शुद्ध हैं।

12. निम्न शब्दों में से अशुद्ध शब्द पहचानिए।

- (a) रचियता (b) पूजनीय  
(c) आँख (d) नरक

UPSI Batch - I 12 Dec.2017

**Ans. (a) :** दिये गये विकल्पों में 'रचयिता' शब्द अशुद्ध है; जिसका शुद्ध रूप- 'रचयिता' है। अन्य तीनों शब्द वर्तनी के आधार पर शुद्ध हैं।

13. अच्छाइयों को ग्रहण करो और बुराई का त्याग। रेखांकित शब्द की त्रुटि सुधारें।

- (a) बुराई (b) बुराइयो  
(c) बुराइयों (d) बुरा

UPSI Batch - III 16 Dec.2017

**Ans : (c)** 'अच्छाइयों को ग्रहण करो और बुराई का त्याग'। इस वाक्य में रेखांकित शब्द 'बुराई' में त्रुटि है। उसका शुद्ध रूप होगा- "अच्छाइयों को ग्रहण करो और बुराइयों का त्याग।"

14. मानक वर्तनी के अनुसार निम्नलिखित में से कौन सा शब्द सही नहीं है?

- (a) सम्बन्ध (b) सम्बंध  
(c) संबन्ध (d) संबंध

UPSI Batch - II 22 Dec.2017

**Ans : (d)** दिये गये विकल्पों में 'संबंध' शब्द सही नहीं है। इसके अलावा सभी शब्द शुद्ध हैं।

15. निम्नलिखित में से शुद्ध शब्द छांटिए।

- (a) क्रपा (b) किरपा  
(c) कृपा (d) करिपा

UPSI Batch - II 22 Dec.2017

**Ans : (c)** दिये गये विकल्पों में 'कृपा' शुद्ध शब्द है। इसके अतिरिक्त अन्य विकल्प अशुद्ध हैं।

16. "ब्राह्मण" शब्द के शुद्ध रूप का चयन करें।

- (a) ब्राह्मण (b) ब्राह्मण  
(c) ब्राह्मन (d) ब्रह्मण

UPSI Batch - I 22 Dec.2017

**Ans. (b) :** दिये गये विकल्पों में 'ब्राह्मण' शब्द का शुद्ध रूप- 'ब्राह्मण' है। अन्य सभी शब्दों में वर्तनीगत अशुद्धियाँ हैं।

17. जिस शब्द में त्रुटि नहीं है, उसका चयन करें।

- (a) छत्रोछाया (b) छत्रीछाया  
(c) छतरछाया (d) छत्रच्छाया

UPSI Batch - I 22 Dec.2017

**Ans. (d) :** दिये गये विकल्पों में 'छत्रच्छाया' शब्द त्रुटिहीन है।

18. वर्तनी की दृष्टि से शुद्ध छांटिये।

- (a) आभीराम (b) अभीराम  
(c) अभिराम (d) अभिरम

UPSI Batch - III 21 Dec.2017

**Ans. (c) :** दिये गये विकल्पों में वर्तनी की दृष्टि से शुद्ध शब्द 'अभिराम' है। अन्य सभी शब्दों में वर्तनीगत अशुद्धियाँ हैं।

19. 'सत्यार्थ प्रकाश' ग्रंथ की भाषा है-

- (a) संस्कृत (b) हिंदी  
(c) गुजराती (d) मराठी

उ.प्र. उपनिरीक्षक, 2001

**Ans : (b)** 'सत्यार्थ प्रकाश' की रचना आर्य समाज के संस्थापक 'महर्षि दयानन्द सरस्वती' ने की थी। इस ग्रंथ की भाषा हिन्दी है। इनके द्वारा रचित अन्य कृतियाँ-ऋग्वेदादिभाष्य भूमिका, पंच महायज्ञ विधि, गोकर्णानिधि, व्यवहार भानु आदि हैं।

20. मानक वर्तनी के आधार पर शुद्ध शब्द पहचानिए-

- (a) मृत्युदंड (b) मरुत्युदण्ड  
(c) मृत्युदण्ड (d) मृत्युदंड

UPSI Batch - I 21 Dec.2017

**Ans : (d)** दिये गये विकल्पों के आधार पर शुद्ध शब्द 'मृत्युदंड' होगा। शेष शब्दों में वर्तनीगत अशुद्धियाँ हैं।

21. 'संगम' शब्द में किस तरह की अशुद्धि है?

- (a) नुक्ता (b) रेफ  
(c) अनुनासिक (d) अनुस्वार

UPSI Batch - III 20 Dec.2017

**Ans : (c)** प्रश्नगत शब्द 'संगम' में अनुनासिक ध्वनि की अशुद्धि है, अतः शुद्ध शब्द 'संगम' होगा। अनुनासिक ध्वनियाँ मुख एवं नासिका दोनों के सहारे उच्चरित होती हैं जबकि अनुस्वार का उच्चारण केवल नासिका से होता है।

22. वर्तनी सम्बन्धी सही शब्द पहचानिए।

- (a) अभीनेता (b) अवनती  
(c) उन्नती (d) पूर्ति

UPSI Batch - III 20 Dec.2017

**Ans : (d)** वर्तनी सम्बन्धी शुद्ध शब्द 'पूर्ति' है। शेष सभी शब्द अशुद्ध हैं, जिनका शुद्ध रूप क्रमशः अभिनेता, अवनति तथा उन्नति होगा।

23. मानक भाषा की दृष्टि से अशुद्ध शब्द पहचानिए।

- (a) हिन्दी (b) स्थाई  
(c) हिन्दु (d) दायित्व

UPSI Batch - III 20 Dec.2017

**Ans : (c)** मानक भाषा की दृष्टि से अशुद्ध शब्द 'हिन्दु' है। वैसे मानक भाषा के आधार पर 'स्थायी' शब्द भी अशुद्ध है इसका शुद्ध रूप है- स्थायी।

24. निम्न में से सही शब्द चुनें।

- (a) आदर्श (b) आर्दश  
(c) आदरस (d) आदर्शा

UPSI Batch - III 19 Dec.2017

**Ans. (a) :** प्रश्नगत विकल्पों में 'आदर्श' सही शब्द है। शेष शब्द अशुद्ध हैं।

25. गलत शब्द को चुनिये-

- (a) भवानी (b) स्वामिनी  
(c) दात्री (d) पराधीन

उ.प्र. उपनिरीक्षक मृतक आश्रित, 2016

**Ans : (d)** आयोग ने इसका उत्तर विकल्प (d) पराधीन को माना है। दिये गये विकल्पों में भवानी, स्वामिनी तथा दात्री समान शब्द का बोध करा रहे हैं, जबकि पराधीन इससे भिन्न शब्द है।

26. सही रूप है

- (a) साहित्यक (b) साहित्यिक  
(c) सहित्यक (d) सहित्यिक

उ.प्र. उपनिरीक्षक मृतक आश्रित, 2016

**Ans : (b)** प्रश्नगत विकल्पों में से शुद्ध वर्तनी वाला शब्द है 'साहित्यिक'। वर्तनी का सीधा सम्बन्ध उच्चारण से होता है। हिन्दी में जो बोला जाता है, वही लिखा जाता है। यदि उच्चारण अशुद्ध होगा तो वर्तनी भी अशुद्ध होगी। प्रायः अपनी बोली के कारण तथा व्याकरण सम्बन्धी ज्ञान की कमी के कारण अशुद्धियाँ आ जाती हैं, जिसके कारण वर्तनी में भी अशुद्धियाँ आ जाती हैं।

27. सही रूप है

- (a) इकट्टा (b) इखट्टा  
(c) इकट्टा (d) इखट्टा

उ.प्र. उपनिरीक्षक मृतक आश्रित, 2016

Ans : (c) दिये गये विकल्पों में से वर्तनी की दृष्टि से शुद्ध शब्द 'इकट्टा' होगा।

28. सही शब्द को पहचानिए

- (a) सड्यंत्र (b) षड्यंत्र  
(c) षड्यंत्र (d) षड्यंत्र

UPSI Batch - III 22 Dec.2017

Ans. (c) : दिये गये विकल्पों में 'षड्यंत्र' सही शब्द है।

29. इनमें से कौन-से शब्द का अर्थ हिंदी और अंग्रेजी में भिन्न होता है?

- (a) लूट (b) डूंगरी  
(c) ठग (d) अवतार

UPSI Batch - III 15 Dec.2017

Ans. (b) : लूट, डूंगरी, ठग, अवतार, इन शब्दों में हिन्दी और अंग्रेजी से भिन्न शब्द डूंगरी है।

30. दिए गए विकल्पों में से "अपेक्षा" का अर्थ कौन-सा है?

- (a) उपेक्षा (b) अभिलाषा  
(c) अंधकार (d) स्निग्ध

UPSI Batch - I 22 Dec.2017

Ans. (b) : अपेक्षा - उपेक्षा परस्पर विलोम शब्द है। अपेक्षा का अर्थ है- 'अभिलाषा'।

31. इनमें से कौन सा शब्द अंग्रेजी में अपनाया गया है जिसका अर्थ भिन्न होता है?

- (a) ईश्वर (b) जगन्नाथ  
(c) प्रभु (d) भगवान

UPSI Batch - II 20 Dec.2017

Ans. (b) : 'जगन्नाथ' शब्द अंग्रेजी में अपनाया गया है।

32. "अप्रतिम" शब्द का अर्थ दिए गए विकल्पों में से कौन-सा है?

- (a) प्रतिमा (b) बेजोड़  
(c) प्रथम (d) प्रियतम

UPSI Batch - I 20 Dec.2017

Ans. (b) : "अप्रतिम" शब्द का अर्थ बेजोड़ होता है।

33. पक्षी पेड़ों पर अपना.....बनाते हैं। सही शब्द भरिए-

- (a) नीर (b) नीम  
(c) नीड़ (d) नीद

उ.प्र.पु. कांस्टेबल, 26.10.2018 (प्रथम पाली)

Ans. (c) : पक्षी पेड़ों पर अपना 'नीड़' (घोंसला) बनाते हैं।

34. दिए गए विकल्पों में से "संक्षिप्त" का अर्थ कौन-सा है?

- (a) व्याख्या (b) मुख्तसर  
(c) विराम (d) मुख्य

UPSI Batch - I 22 Dec.2017

Ans. (b) : संक्षिप्त का अर्थ है- 'मुख्तसर'।

35. चारपाई \_\_\_\_\_ शब्द है।

- (a) रूढ़ (b) यौगिक  
(c) योगरूढ़ (d) अर्थतत्त्व

उ.प्र. उपनिरीक्षक मृतक आश्रित, 2016

Ans : (c) चारपाई योगरूढ़ शब्द है। योगरूढ़ वे शब्द होते हैं, जिनका अर्थ रूढ़ (विशेष अर्थ) होता है। यौगिक होते हुए भी ये शब्द एक इकाई हो जाते हैं यानी ये सामान्य अर्थ को न प्रकट कर किसी विशेष अर्थ को प्रकट करते हैं। जैसे- पीताम्बर, जलज, लम्बोदर, दशानन, नीलकंठ, चारपाई आदि। योगरूढ़ शब्द बहुव्रीहि समास के उदाहरण हैं।

36. 'खिचड़ी' किस प्रकार का शब्द है?

- (a) देशज (b) तत्सम  
(c) विदेशज (d) तद्भव

UPSI Batch - II 20 Dec.2017

Ans. (a) : खिचड़ी 'देशज' शब्द है। देशज शब्द ऐसे शब्द हैं, जिनकी उत्पत्ति का कोई पता नहीं है। ये शब्द स्थानीय लोगों द्वारा आवश्यकतानुसार समय-समय पर गढ़ लिये गये हैं। अन्य प्रचलित देशज शब्द हैं- जूता, पगड़ी, खिड़की, झनझनाहट, लोटा इत्यादि।

37. 'लिचू' किस भाषा का शब्द है?

- (a) संस्कृत (b) हिन्दी  
(c) उर्दू (d) चीनी

UPSI Batch - I 19 Dec.2017

Ans. (d) : 'लिचू' चीनी भाषा का शब्द है। चीनी भाषा के अन्य प्रचलित शब्द हैं- चीनी, चाय आदि।

38. 'पत्र' शब्द का अर्थ नहीं होता-

- (a) पत्ता (b) पंख  
(c) चिट्ठी (d) लेख

उ.प्र.पु. कांस्टेबल 18.6.2018 (द्वितीय पाली)

Ans : (d) 'पत्र' अनेकार्थी शब्द है, जिसका अर्थ है- पत्ता, चिट्ठी, पंख, धातु का पत्र, समाचार-पत्र आदि जबकि 'लेख' इसका अर्थ नहीं है।

39. 'खिलौना' शब्द में मूल शब्द है-

- (a) खिल (b) खेल  
(c) औना (d) ना

उ.प्र.पु. कांस्टेबल 25.10.2018

Ans. (b) : दिये गये शब्दों में 'खिलौना' शब्द का मूल शब्द खेल है, जिसमें 'औना' प्रत्यय जोड़कर खिलौना बना है।

40. 'धन' का मतलब क्या होता है?

- (a) अंक (b) अर्थ  
(c) स्वार्थ (d) कोष

उ.प्र.पु. कांस्टेबल 25.10.2018

Ans. (b) : दिये गये विकल्पों में 'धन' का मतलब 'अर्थ' होता है। इसके अन्य अर्थ- सम्पत्ति, योग आदि जबकि अंक का अर्थ- अध्याय, चिह्न, संख्या गोद आदि।

निर्देश-निम्नांकित पंक्ति के संबंध में उत्तर दीजिए-

41. प्रवीण के भाई ने प्रथम पुरस्कार प्राप्त किया।

उपर्युक्त वाक्य में कर्ता है-

- (a) प्रवीण (b) पुरस्कार  
(c) भाई (d) प्रवीण का भाई

उ.प्र. उपनिरीक्षक, 2001

**Ans : (d)** उपर्युक्त वाक्य में कर्ता – ‘प्रवीण के भाई’ है। जिसके द्वारा कार्य किया जाता है, वह कर्ता कहलाता है।

42. उपर्युक्त वाक्य में क्रिया है-

- (a) के (b) ने  
(c) प्राप्त किया (d) प्रथम

उ.प्र. उपनिरीक्षक, 2001

**Ans : (c)** जिस शब्द से किसी कार्य का होना या करना समझा जाय, उसे क्रिया कहते हैं। अतः ‘प्राप्त किया’ एक क्रिया है।

43. उपर्युक्त वाक्य में कर्म है-

- (a) प्रवीण (b) प्रथम  
(c) पाया (d) प्रथम पुरस्कार

उ.प्र. उपनिरीक्षक, 2001

**Ans : (d)** उपर्युक्त वाक्य में ‘प्रथम पुरस्कार’ कर्म है। क्रिया का प्रभाव जिस पर पड़े वह कर्म कहलाता है।

44. विनोद को उस विद्यालय में इम्तहान लेने वाला बनकर जाना है।

- (a) विशेषज्ञ (b) परीक्षक  
(c) अध्यापक (d) समन्वयक

उ.प्र. उपनिरीक्षक, 2001

**Ans : (b)** ‘इम्तहान लेने वाला’ के लिए सही शब्द ‘परीक्षक’ है। अन्य सभी विकल्प वाक्य की दृष्टि से तर्क संगत नहीं हैं।

45. विवेक और श्रुति लगभग एक ही उम्र के हैं।

- (a) वयस्क (b) मित्र  
(c) समवयस्क (d) अभिपूरक

उ.प्र. उपनिरीक्षक, 2001

**Ans : (c)** ‘एक ही उम्र के’ लिए सही शब्द ‘समवयस्क’ है। अतः रेखांकित शब्दों के स्थान पर ‘समवयस्क’ शब्द का प्रयोग उचित होगा।

46. उसकी शिकायत पूर्णतया सही थी।

- (a) प्रतिअक्षर (b) प्रक्षर  
(c) अक्षरशः (d) प्रतिशब्द

उ.प्र. उपनिरीक्षक, 2001

**Ans : (c)** ‘अक्षरशः’ शब्द ‘पूर्णतया’ का समानार्थी शब्द है। अतः ‘पूर्णतया’ के स्थान पर ‘अक्षरशः’ शब्द का प्रयोग सही है।

47. रस्सी को साँप समझ लेना क्या है?

- (a) संदेह (b) अंधविश्वास  
(c) भावना (d) भ्रम

उ.प्र. उपनिरीक्षक, 2001

**Ans : (d)** रस्सी को साँप समझ लेना अर्थात् व्यक्ति रस्सी को ही साँप मान लेता है जो भ्रम (भ्रांति) की दशा को दर्शाता है जबकि संदेह होने की स्थिति में दुविधा बनी रहती है।

48. अनुशासनात्मक कार्यवाही की प्रक्रिया के फलस्वरूप पद से नीचे उतारने को क्या कहते हैं?

- (a) प्रोन्नति (b) पदोन्नति  
(c) पदावनति (d) पदावधि

उ.प्र. उपनिरीक्षक, 2001

**Ans : (c)** अनुशासनात्मक कार्यवाही की प्रक्रिया के फलस्वरूप पद से नीचे उतारने को ‘पदावनति’ कहते हैं, जबकि पद से ऊपर उठने को ‘पदोन्नति’ कहते हैं। प्रोत्साहन हेतु दी गयी उन्नति को ‘प्रोन्नति’ तथा पद ग्रहण से पद निवृत्ति तक की अवधि को ‘पदावधि’ कहा जाता है।

49. रिपोर्टाज का सम्बन्ध \_\_\_\_\_ से है।

- (a) पत्रकारिता (b) नाटक  
(c) राजनीति (d) परंपरा

उ.प्र. उपनिरीक्षक मृतक आश्रित, 2016

**Ans : (a)** रिपोर्टाज का सम्बन्ध पत्रकारिता से है। रिपोर्टाज गद्य लेखन की एक विधा है। रिपोर्टाज फ्रांसीसी भाषा का शब्द है तथा रिपोर्ट अंग्रेजी भाषा का शब्द है। रिपोर्ट सामान्यतः समाचार पत्र के लिए लिखी जाती है और उसमें साहित्यिकता नहीं होती है।

50. “\_\_\_\_\_ न हो तो प्रकाश को कौन पूछे।” रिक्त स्थान हेतु उचित विकल्प चुनिए।

- (a) धुंधला (b) अंधकार  
(c) उजाला (d) अंधेरा

UPSI Batch - III 22 Dec.2017

**Ans. (b)** : प्रश्नगत विकल्पों के आधार पर दिये गये वाक्य में रिक्त स्थान के लिए ‘अंधकार’ सर्वाधिक उपयुक्त शब्द है जिसके जुड़ने के बाद वाक्य विन्यास इस प्रकार है- “अंधकार न हो तो प्रकाश को कौन पूछे।”

51. “वह जल्दी चला गया \_\_\_\_\_ ट्रेन पकड़ सके।” रिक्त स्थान हेतु उचित विकल्प चुनिए।

- (a) ताकि (b) और  
(c) कि (d) इसलिए

UPSI Batch - III 22 Dec.2017

**Ans. (a)** : दिये गये विकल्पों के आधार पर प्रश्नगत रिक्त स्थान के लिए ‘ताकि’ सर्वाधिक उपयुक्त शब्द है जिसके जुड़ने के बाद वाक्य कुछ ऐसा बनेगा- “वह जल्दी चला गया ताकि ट्रेन पकड़ सके।”

52. दिए गए विकल्पों में से सही विकल्पों का चयन कर रिक्त स्थानों को भरे..... सोता है ..... खोता है-

- (a) सो, जो (b) जो, उसे  
(c) जो, वह (d) जो, वही

UPSI Batch - II 22 Dec.2017

**Ans : (d)** प्रश्नगत विकल्पों के आधार पर दिये गये वाक्य में रिक्त स्थान हेतु ‘जो, वही’ सर्वाधिक उपयुक्त विकल्प है। इनके जुड़ने के बाद वाक्य विन्यास कुछ इस प्रकार है- “जो सोता है वही खोता है।”

53. रिक्त स्थान भरे-

धन ..... हो जाता है, तन जर्जर हो जाता है, साथी और सहयोगी ..... जाते हैं।

- (a) खत्म, वापस चलें (b) नष्ट, छूट  
(c) भस्म, भाग (d) समाप्त, छोड़ के

UPSI Batch - II 22 Dec.2017

**Ans : (b)** दिये गये विकल्पों के आधार पर प्रश्नगत रिक्त स्थान हेतु सर्वाधिक उपयुक्त शब्द ‘नष्ट, छूट’ है। इनके जुड़ने के बाद वाक्य विन्यास है- “धन नष्ट हो जाता है, तन जर्जर हो जाता है, साथी और सहयोगी छूट जाता है।”

54. दिए गए विकल्पों में से सही का चयन कर रिक्त स्थान भरें-

जम्मू-कश्मीर उत्तर भारत का एक ऐसा राज्य है, जहां पर्यटन की संभावनाएं बहुत ही ..... हैं।

- (a) प्रबल (b) सुहानी  
(c) अमल (d) सफल

UPSI Batch - II 22 Dec.2017

**Ans : (a)** प्रश्नगत विकल्पों के आधार पर रिक्त स्थान हेतु सर्वाधिक उपयुक्त शब्द 'प्रबल' है। इसके जुड़ने के बाद वाक्य विन्यास कुछ इस प्रकार होगा- "जम्मू कश्मीर उत्तर भारत का एक ऐसा राज्य है, जहाँ पर्यटन की संभावनाएँ बहुत ही **प्रबल** हैं।"

55. "गजेन्द्र कभी विद्यालय नहीं गया, उसके लिए तो ..... है।" निम्नलिखित विकल्पों में से सही का चयन कर मुहावरा पूरा कीजिए।

- (a) बन्दर क्या जाने अदरक का स्वाद  
(b) झमेले में पड़ना है  
(c) भारी अफलता प्राप्त करना  
(d) काला अक्षर भैंस बराबर

**UPSI Batch - II 22 Dec.2017**

**Ans : (d)** दिये गये विकल्पों के आधार पर प्रश्नगत रिक्त स्थान हेतु सर्वाधिक उपयुक्त मुहावरा 'काला अक्षर भैंस बराबर' है। अतः वाक्य विन्यास कुछ इस प्रकार है- गजेन्द्र कभी विद्यालय नहीं गया, उसके लिए तो **काला अक्षर भैंस बराबर** है।

56. दिए गए विकल्पों में से सही का चयन कर रिक्त स्थान भरें-

विचार तो सबके भीतर होते हैं, लेकिन उन विचारों को एक..... देना हर किसी के बस की बात नहीं।

- (a) दिशा (b) पुष्टि  
(c) मार्ग (d) दृढ़ता

**UPSI Batch - II 22 Dec.2017**

**Ans : (a)** दिये गये विकल्पों के आधार पर प्रश्नगत रिक्त स्थान के लिए सर्वाधिक उपयुक्त शब्द 'दिशा' है। अतः वाक्य विन्यास कुछ इस प्रकार होगा- "विचार तो सबके भीतर होते हैं लेकिन उन विचारों को एक **दिशा** देना हर एक किसी के बस की बात नहीं है।"

57. दिए गए विकल्पों में से सही विकल्पों का चयन कर रिक्त स्थानों को भरें-

विवाह केवल स्त्री और पुरुष के गृहस्थ जीवन में प्रवेश का ही ..... नहीं है बल्कि यह जीवन को ..... देने का अवसर है।

- (a) प्रसंग, संपूर्णता (b) माध्यम, नतीजा  
(c) साधन, मार्ग (d) शुरुआत, दिशा

**UPSI Batch - II 22 Dec.2017**

**Ans : (a)** दिये गये विकल्पों के आधार पर प्रश्नगत रिक्त स्थानों के लिए सर्वाधिक उपयुक्त शब्द 'प्रसंग, सम्पूर्णता' है। सम्यक् वाक्य विन्यास इस प्रकार है- विवाह केवल स्त्री व पुरुष के गृहस्थ जीवन में प्रवेश का ही **प्रसंग** नहीं बल्कि जीवन को **सम्पूर्णता** देने का अवसर है।

58. दिए विकल्पों में से सही विकल्पों का चयन कर रिक्त स्थानों की पूर्ति करें :

"रामायण और महाभारतकाल में विमान होते थे, ऐसा हमने अपने \_\_\_\_\_ से सुना है और हिन्दू धर्मग्रंथों में भी इसका \_\_\_\_\_ किया गया है।"

- (a) पूर्वजों, लेख (b) बड़ों, वर्णन  
(c) कानों, खुलासा (d) शास्त्रों, जिज्ञा

**UPSI Batch - I 22 Dec.2017**

**Ans. (b) :** दिये गये विकल्पों के आधार पर प्रश्नगत रिक्त स्थानों के लिए सर्वाधिक उपयुक्त शब्द 'बड़ों, वर्णन' हैं। अतः वाक्य विन्यास कुछ इस प्रकार है- "रामायण और महाभारतकाल में विमान होते थे, ऐसा हमने अपने **बड़ों** से सुना है और हिन्दू धर्मग्रंथों में भी इसका **वर्णन** किया गया है।"

59. "उसकी दृष्टि में वह कभी इतने आदर और स्नेह के \_\_\_\_\_ न थी।" दिए विकल्पों में से सही का चयन कर रिक्त स्थान की पूर्ति करें।

- (a) वंचित (b) विरुद्ध  
(c) अघोष (d) योग्य

**UPSI Batch - I 22 Dec.2017**

**Ans. (d) :** दिये गये विकल्पों के आधार पर प्रश्नगत रिक्त स्थान के लिए सर्वाधिक उपयुक्त शब्द 'योग्य' है। अतः सम्यक् वाक्य विन्यास है- "उसकी दृष्टि में वह कभी इतने आदर एवं स्नेह के **योग्य** न थी।"

60. दिए विकल्पों में से सही विकल्पों का चयन कर रिक्त स्थानों की पूर्ति करें:

"शब्द के जिस रूप से यह ज्ञात हो कि वह शब्द \_\_\_\_\_ का है या स्त्री जाति का, उसे \_\_\_\_\_ कहते हैं।"

- (a) मानव जाति, जाति (b) पुरुष, अन्य पुरुष  
(c) संज्ञा, सर्वनाम (d) पुरुष जाति, लिंग

**UPSI Batch - I 22 Dec.2017**

**Ans. (d) :** दिये गये विकल्पों के आधार पर प्रश्नगत रिक्त स्थान के लिए सर्वाधिक उपयुक्त शब्द 'पुरुष जाति, लिंग' है। अतः सम्यक् वाक्य विन्यास है- "शब्द के जिस रूप से यह ज्ञात हो कि वह शब्द **पुरुष जाति** का है, या स्त्री जाति का उसे **लिंग** कहते हैं।"

61. दिए विकल्पों में से सही विकल्पों का चयन कर रिक्त स्थानों की पूर्ति करें :

"भारतीय क्रिकेट टीम को सन् 1983 में एकदिवसीय अंतर्राष्ट्रीय क्रिकेट \_\_\_\_\_ में विश्व विजेता बनाने का \_\_\_\_\_ कपिल देव को है।"

- (a) समूह, नाम (b) शृंखला, श्रेय  
(c) प्रतियोगिता, काम (d) जगत, उल्लेख

**UPSI Batch - I 22 Dec.2017**

**Ans. (b) :** दिये गये विकल्पों के आधार पर प्रश्नगत रिक्त स्थान के लिए सर्वाधिक उपयुक्त शब्द 'शृंखला, श्रेय' हैं। अतः सम्यक् वाक्य विन्यास है- "भारतीय क्रिकेट टीम को 1983 में एकदिवसीय अन्तर्राष्ट्रीय क्रिकेट **शृंखला** में विश्व विजेता बनाने का श्रेय कपिल देव को है।"

62. "काक पद" का उपयोग कब होता है?

- (a) बार-बार एक ही बात के लिए  
(b) छोटे हुए अंश के लिए  
(c) वाक्य के बीच विराम लेने पर  
(d) शोक प्रकट करने पर

**UPSI Batch - I 22 Dec.2017**

**Ans. (b) :** दिये गये विकल्पों के आधार पर 'काक पद' का उपयोग छोटे हुए अंश पद के लिए होता है।

63. किस वर्ष में लार्ड विलियम बेंटिंक ने "अंग्रेजी शिक्षा एक्ट" को लागू करवाया था?

- (a) 1839 (b) 1835  
(c) 1841 (d) 1855

**UPSI Batch - I 22 Dec.2017**

**Ans. (b) :** दिये गये विकल्पों के आधार पर लार्ड विलियम बेंटिंक ने "अंग्रेजी शिक्षा एक्ट" 1835 में लागू करवाया था।

64. दिए विकल्पों में से सही का चयन कर रिक्त स्थान की पूर्ति करें :

“यह रास्ता \_\_\_\_\_ है, सावधानी पूर्वक चलें।”

- (a) दुर्गम (b) उच्छृण  
(c) अनुमोदन (d) अवाई

UPSI Batch - I 22 Dec.2017

Ans. (a) : प्रश्नगत विकल्पों में दिये गये रिक्त स्थान हेतु ‘दुर्गम’ सर्वाधिक उपयुक्त शब्द है। इस प्रकार सम्यक् वाक्य विन्यास है— “यह रास्ता दुर्गम है, सावधानी पूर्वक चलें।”

65. उचित शब्दों से रिक्त स्थानों की पूर्ति करें। दो सौ \_\_\_\_\_ वैष्णव की वार्ता के रचनाकार गोकुलदास हैं।

- (a) हजार (b) तीस  
(c) पचास (d) बावन

UPSI Batch - III 21 Dec.2017

Ans. (d) : प्रश्नगत विकल्पों के आधार पर रिक्त स्थान में ‘बावन’ शब्द भरा जायेगा। अतः वाक्य इस प्रकार होगा— “दो सौ बावन वैष्णव की वार्ता” के रचनाकार गोकुलदास हैं।

66. “आँख खोलि देखों तो न \_\_\_\_\_ है न \_\_\_\_\_।” कवि देव की इस पंक्ति में रिक्त स्थान की पूर्ति करें।

- (a) साहिब-मुसाहिब (b) मदन-महीप  
(c) घन-घनश्याम (d) भगत-भगवन

UPSI Batch - III 21 Dec.2017

Ans. (c) : प्रश्नगत विकल्पों के आधार पर कवि देव की इस पंक्ति में रिक्त स्थान में ‘घन और घनश्याम’ भरे जायेंगे। अतः काव्य पंक्ति इस प्रकार होगी— आँख खोलि देखों तो न घन है न घनश्याम।

67. “जौ खग हो तो बसेरो करौ मिली कालिंदी कूल \_\_\_\_\_ की डाल।” रिक्त स्थान के लिए सही शब्द चुनिये।

- (a) निम (b) पात  
(c) छाँव (d) कदम्ब

UPSI Batch - III 21 Dec.2017

Ans. (d) : दिये गये विकल्पों के आधार पर रिक्त स्थान में ‘कदम्ब’ शब्द भरा जायेगा। अतः पंक्ति इस प्रकार होगी — “ जौ खग हो तो बसेरो करौ मिली कालिंदी कूल कदम्ब की डाल।”

68. ‘उत्साह वास्तव में \_\_\_\_\_ और \_\_\_\_\_ की मिली-जुली अनुभूति है।’ शुक्लजी के इस कथन को पूर्ण कीजिए।

- (a) कर्म और मन (b) मन और कर्म  
(c) फल और कर्म (d) कर्म और फल

UPSI Batch - III 21 Dec.2017

Ans. (d) : प्रश्नगत विकल्पों के आधार पर रिक्त स्थानों में ‘कर्म और फल’ भरे जायेंगे। अतः सम्यक् वाक्य विन्यास होगा— “उत्साह वास्तव में कर्म और फल की मिली-जुली अनुभूति है।”

69. “अगर तुमने यह \_\_\_\_\_ बोला था, तो किसने बोला था? दिए गए विकल्पों में से सही का चयन कर, रिक्त स्थान भरें।

- (a) ही (b) भी  
(c) नहीं (d) क्यों

UPSI Batch - II 21 Dec.2017

Ans. (c) : दिये गये विकल्प के आधार सही विकल्प हैं, ‘नहीं’ इसके अलावा शेष विकल्प सही नहीं हैं। इस प्रकार शुद्ध वाक्य है —“अगर तुमने यह नहीं बोला था, तो किसने बोला था?”

70. “हार \_\_\_\_\_ मानूंगा, रार नयी \_\_\_\_\_।” दिए गए विकल्पों में से सही विकल्पों का चयन कर, अटल बिहारी वाजपेयी की इन पंक्तियों को पूरा करें।

- (a) तो, कहूँगा। (b) नहीं, चाहूँगा।  
(c) ही, जानूँगा। (d) नहीं, ठानूँगा।

UPSI Batch - II 21 Dec.2017

Ans. (d) : प्रश्नगत विकल्पों के आधार पर दिये गये रिक्त स्थान के लिए सही शब्द ‘नहीं, ठानूँगा’ है। अतः सम्यक् वाक्य विन्यास कुछ इस प्रकार है— “हार नहीं मानूँगा, रार नयी ठानूँगा”

71. प्रतिवर्ष कौन-सा दिन हिन्दी दिवस के रूप में मनाया जाता है?

- (a) 29 दिसम्बर (b) 27 फरवरी  
(c) 14 अक्टूबर (d) 14 सितम्बर

UPSI Batch - II 21 Dec.2017

Ans. (d) : प्रतिवर्ष 14 सितम्बर को हिन्दी दिवस के रूप में मनाया जाता है। 14 सितम्बर 1949 ई. को हिन्दी भारत की राजभाषा स्वीकार की गयी।

72. “हुए बहुत दिन बुढ़िया एक, चलती थी लाठी को टेका उसके पास बहुत था माल, जाना था उसको \_\_\_\_\_।” दिए गए विकल्पों में से सही का चयन कर, रिक्त स्थान भरें।

- (a) ससुराल (b) घर  
(c) ननिहाल (d) दुकान

UPSI Batch - II 21 Dec.2017

Ans. (a) : दिये गये विकल्पों के आधार पर रिक्त स्थान के लिए ‘ससुराल’ सर्वाधिक उपयुक्त शब्द है। अतः सम्यक् वाक्य विन्यास होगा— “हुए बहुत दिन बुढ़िया एक, चलती थी लाठी को टेका। उसके पास बहुत था माल, जाना था उसको ससुराल।”

73. “राधाकृष्णन \_\_\_\_\_ स्वाध्याय \_\_\_\_\_।” दिए गए विकल्पों में से रिक्त स्थानों सही विकल्पों का चयन कर वाक्य पूर्ण कीजिए।

- (a) हमेशा, करता है। (b) हमेशा, करते थे।  
(c) हमेशा, करती हैं। (d) हमेशा, करते हैं।

UPSI Batch - II 21 Dec.2017

Ans. (b) : दिये गये विकल्पों के आधार पर रिक्त स्थान हेतु सर्वाधिक उपयुक्त शब्द ‘हमेशा, करते थे’ हैं। अतः सम्यक् वाक्य विन्यास होगा— “राधाकृष्णन हमेशा स्वाध्याय करते थे।”

74. “हम सब \_\_\_\_\_ एक दूसरे \_\_\_\_\_ मदद करनी चाहिए।” दिए गए विकल्पों में रिक्त स्थानों सही विकल्पों का चयन कर वाक्य पूर्ण कीजिए।

- (a) की, के (b) को, का  
(c) की, की (d) को, की

UPSI Batch - II 21 Dec.2017

Ans. (d) : दिये गये विकल्पों के आधार पर रिक्त स्थानों के लिए ‘को, की’ शब्द सर्वाधिक उपयुक्त हैं। सही वाक्य “हम सब को एक दूसरे की मदद करनी चाहिए”

75. रचना के आधार पर वाक्य, ..... और ..... वाक्य के भेद हैं।  
 (a) संयुक्त, मिश्रित (b) संकेतवाचक, मिश्रित  
 (c) प्रश्नवाचक, निषेधात्मक (d) विधानात्मक, संयुक्त

UPSI Batch - I 21 Dec.2017

**Ans. (a)** रचना के आधार पर वाक्य के भेद-सरल वाक्य, संयुक्त वाक्य और मिश्रित वाक्य हैं। अर्थ के अनुसार वाक्य के आठ भेद हैं- विधिवाचक, निषेधवाचक, आज्ञावाचक, प्रश्नवाचक, विस्मय वाचक, सन्देशवाचक, इच्छावाचक, संकेतवाचक। इस प्रकार सही वाक्य रचना के आधार पर संयुक्त और मिश्रित वाक्य के भेद हैं।

76. दिये गये विकल्पों में से सही का चयन कर रिक्त स्थान पूर्ण कीजिए।  
 परभृत, ..... का पर्याय है।  
 (a) रंग (b) कोयल  
 (c) बगुला (d) साँप

UPSI Batch - II 20 Dec.2017

**Ans. (b)** : दिये गये विकल्पों के आधार पर परभृत, कोयल का पर्याय है। परभृत का शाब्दिक अर्थ 'अन्य के द्वारा पालित' होता है जोकि कोयल की प्रवृत्ति पर लागू होता है।

77. इन वाक्यों को सही क्रम में लगायें।  
 A. रावण तो सिर्फ रावण है।  
 B. रावण ... दुनिया में इस नाम का दूसरा कोई नहीं है।  
 C. राजाधिराज लंकाधिपति महाराज रावण को दशानन भी कहते हैं।  
 D. राम तो बहुत मिल जाएंगे, लेकिन रावण नहीं।  
 (a) BADC (b) ABDC  
 (c) BCAD (d) BDAC

UPSI Batch - II 20 Dec.2017

**Ans. (d)** : दिये गये विकल्पों में BDAC वाक्यों का सही क्रम है।

78. किसी की/का ..... पाकर उसके प्रति ..... का भाव प्रकट करना आवश्यक है।  
 दिए गए विकल्पों में से सही का चयन कर रिक्त स्थान पूर्ण कीजिए।  
 (a) सहायता, कृतज्ञता (b) उपकार, गुलामी  
 (c) अनुदान, कृतघ्न (d) मदद, कर्ज

UPSI Batch - II 20 Dec.2017

**Ans. (a)** : प्रश्नगत विकल्पों के आधार पर रिक्त स्थान के लिए 'सहायता, कृतज्ञता' सर्वाधिक उपयुक्त शब्द हैं। अतः सम्यक् वाक्य विन्यास कुछ इस प्रकार है- "किसी की सहायता पाकर उसके प्रति कृतज्ञता का भाव प्रकट करना आवश्यक है।"

79. दिए गए विकल्पों में से सही का चयन कर रिक्त स्थान पूर्ण कीजिए। जब कंधे पर ..... का भार पड़ेगा, तब ..... का भाव मालूम हो जाएगा।  
 (a) गृहस्थी, आटे-दाल (b) बीबी, घर  
 (c) दोस्ती, रुपयों (d) मज़बूरी, गली-कुंघों

UPSI Batch - II 20 Dec.2017

**Ans. (a)** : प्रश्नगत विकल्पों के आधार पर दिये गये रिक्त स्थानों हेतु 'गृहस्थी, आटे-दाल' सर्वाधिक उपयुक्त शब्द हैं। अतः सम्यक् वाक्य विन्यास है- "जब कंधे पर गृहस्थी का भार पड़ेगा, तब आटे-दाल का भाव मालूम पड़ेगा।"

80. दिए गए विकल्पों में से सही का चयन कर रिक्त स्थानों को भरें :  
 "मंत्र वह \_\_\_\_\_ है जो अक्षरों एवं शब्दों के \_\_\_\_\_ से बनती है।"

- (a) शक्ति, मिश्रण। (b) वचन, जुड़ने।  
 (c) बोल, संगीत। (d) ध्वनि, समूह।

UPSI Batch - I 20 Dec.2017

**Ans. (d)** : प्रश्नगत विकल्पों के आधार पर दिये गये रिक्त स्थानों हेतु 'ध्वनि, समूह' सर्वाधिक उपयुक्त शब्द हैं। अतः सम्यक् वाक्य विन्यास है- "मंत्र वह ध्वनि है जो अक्षरों एवं शब्दों के समूह से बनती है।"

81. दिए गए विकल्पों में से सही का चयन कर रिक्त स्थानों को भरें :  
 "ये चारों \_\_\_\_\_ आपस में वैज्ञानिक विषयों पर \_\_\_\_\_ करते रहते हैं।"

- (a) अकसर, चर्चा।  
 (b) मिलकर, प्रयोग।  
 (c) जुड़कर टिप्पणी।  
 (d) एकत्रित, पढ़ाई।

UPSI Batch - I 20 Dec.2017

**Ans. (a)** : प्रश्नगत विकल्पों के आधार पर दिये गये रिक्त स्थानों हेतु 'अकसर, चर्चा' सर्वाधिक उपयुक्त शब्द हैं। अतः सम्यक् वाक्य विन्यास है- "ये चारों अकसर आपस में वैज्ञानिक विषयों पर चर्चा करते रहते हैं।"

82. दिए गए विकल्पों में से सही का चयन कर के रिक्त स्थान की पूर्ति कीजिए :  
 "कन्या की \_\_\_\_\_ के आरोप में उन्हें आजीवन जेल हुई।"  
 (a) बारी। (b) पगड़ी।  
 (c) हत्या। (d) दृष्टी।

UPSI Batch - I 20 Dec.2017

**Ans. (c)** : प्रश्नगत विकल्पों के आधार पर रिक्त स्थान हेतु 'हत्या' सर्वाधिक उपयुक्त शब्द है। अतः सम्यक् वाक्य विन्यास है- "कन्या की हत्या के आरोप में उन्हें आजीवन जेल हुई।"

83. दिए गए विकल्पों में से सही का चयन कर रिक्त स्थानों को भरें :  
 "धन के \_\_\_\_\_ में आज भी कुछ लोग \_\_\_\_\_ बन जाते हैं।"

- (a) लालच, जयचंद्र (b) भ्रष्टचार, हरक्षिद्र  
 (c) राष्ट्र, वीरता (d) बंधू, मर्द

UPSI Batch - I 20 Dec.2017

**Ans. (a)** : प्रश्नगत विकल्पों के आधार पर रिक्त स्थानों हेतु 'लालच, जयचंद्र' सर्वाधिक उपयुक्त शब्द हैं, जिसके जुड़ने के बाद सम्यक् वाक्य विन्यास है "धन के लालच में आज भी कुछ लोग जयचन्द्र बन जाते हैं।"

84. "अनुशासन सफलता की ..... है", दिए गए विकल्पों में से सही का चयन करके रिक्त स्थान की पूर्ति करें।

- (a) जड़ (b) उन्नति  
 (c) कुंजी (d) प्रगति

UPSI Batch - III 19 Dec.2017

**Ans. (c) :** प्रश्नगत विकल्पों के आधार पर रिक्त स्थान हेतु 'कुंजी' सर्वाधिक उपयुक्त शब्द है, जिसके जुड़ने के बाद सम्यक् वाक्य विन्यास है- "अनुशासन सफलता की कुंजी है।"

85. "बैताल पचीसी" किस विशेषण का उदाहरण है?

- (a) अपूर्ण संख्या वाचक (b) पूर्ण संख्या वाचक  
(c) क्रम वाचक (d) समुदाय वाचक

UPSI Batch - III 19 Dec.2017

**Ans. (d) :** प्रश्नगत विकल्पों के आधार पर "बैताल पचीसी" में समुदाय वाचक विशेषण है।

86. "मैं छुपाना जानता तो ..... मुझे ..... समझता", दिए गए विकल्पों में से सही विकल्पों का चयन करे रिक्त स्थानों की पूर्ति करके वाक्य पूर्ण कीजिए।

- (a) मित्र, धूर्त (b) नीच, भिखारी  
(c) जग, साधु (d) लोग, पशु

UPSI Batch - III 19 Dec.2017

**Ans. (c) :** प्रश्नगत विकल्पों के आधार पर रिक्त स्थानों हेतु 'जग, साधु' सर्वाधिक उपयुक्त शब्द हैं, जिसके जुड़ने के बाद सम्यक् वाक्य विन्यास है "मैं छुपाना जानता तो जग मुझे साधु समझता"

87. "उसके बात करने का तरीका मुझे अत्यंत ..... करता है", दिए गए विकल्पों में से सही का चयन करके रिक्त स्थान की पूर्ति करें।

- (a) प्रभावित (b) अनुशासित  
(c) संतुलित (d) प्रचारित

UPSI Batch - III 19 Dec.2017

**Ans. (a) :** प्रश्नगत विकल्पों के आधार पर दिये गये रिक्त स्थान पर 'प्रभावित' सर्वाधिक उपयुक्त शब्द है। सम्यक् वाक्य विन्यास कुछ इस प्रकार है- "उसके बात करने का तरीका मुझे अत्यन्त प्रभावित करता है।"

88. "जिस तरह मजबूत इमारतों के लिए मजबूत ..... की जरूरत होती है, ठीक उसी तरह सफलता के लिए भी साफ ..... की जरूरत होती है।" दिए गए विकल्पों में से सही विकल्पों का चयन करके रिक्त स्थानों की पूर्ति करके वाक्य पूर्ण कीजिए।

- (a) बुनियाद, नजरिये (b) कारीगर, प्रतिष्ठान  
(c) ईंट, बुनियाद (d) जड़, विचार

UPSI Batch - III 19 Dec.2017

**Ans. (a) :** प्रश्नगत विकल्पों के आधार पर दिये गये रिक्त स्थानों हेतु 'बुनियाद, नजरिये' सर्वाधिक उपयुक्त शब्द हैं। अतः सम्यक् वाक्य विन्यास है- "जिस तरह मजबूत इमारतों के लिए मजबूत बुनियाद की जरूरत होती है, ठीक उसी तरह सफलता के लिए भी साफ नजरिये की जरूरत होती है।"

89. "छोटा ..... जितना अक्खड़ है, बड़ा भाई उतना ही ..... " दिए गए विकल्पों में से सही विकल्पों का चयन करके रिक्त स्थानों को पूर्ति करके वाक्य पूर्ण कीजिए।

- (a) भाई, मंथर (b) भाई, मंदर  
(c) भाई, भद्र (d) भाई, मंद्र

UPSI Batch - III 19 Dec.2017

**Ans. (c) :** दिये गये विकल्पों के आधार पर रिक्त स्थानों के लिए 'भाई, भद्र' सर्वाधिक उपयुक्त शब्द हैं। अतः सम्यक् वाक्य विन्यास कुछ इस प्रकार है- "छोटा भाई जितना अक्खड़ है, बड़ा भाई उतना ही भद्र।"

90. "उन्होंने अपने ज्ञान को स्वयं तक.....नहीं रखा बल्कि ज्ञान को चाणक्य नीति में लिखकर.....आने वाले पीढ़ियों को भी दिया।" दिए गए विकल्पों में से रिक्त स्थानों के लिए सही का चयन करके प्रस्तुत वाक्य पूर्ण कीजिए।

- (a) सीमित, भविष्य में (b) छुपा, आगे की  
(c) सीमित, अपनी (d) नियत, अपने

UPSI Batch - II 19 Dec.2017

**Ans : (c)** दिये गये विकल्पों के आधार पर रिक्त स्थानों के लिए 'सीमित, अपनी' सर्वाधिक उपयुक्त शब्द हैं। अतः सम्यक् वाक्य विन्यास है- "उन्होंने अपने ज्ञान को स्वयं तक सीमित नहीं रखा बल्कि ज्ञान को चाणक्य नीति में लिखकर अपनी आने वाली पीढ़ियों को भी दिया।"

91. "जिसका दमन न किया जा सके, वह.....कहलाता है।" दिए गए विकल्पों में से सही का चयन करके वाक्य पूर्ण कीजिए।

- (a) कृतज्ञ (b) अदम्य  
(c) दम्य (d) दामिनी

UPSI Batch - II 19 Dec.2017

**Ans : (b)** दिये गये विकल्पों के आधार पर रिक्त स्थान के लिए 'अदम्य' सर्वाधिक उपयुक्त शब्द है। अतः सम्यक् वाक्य विन्यास है- "जिसका दमन न किया जा सके, वह अदम्य कहलाता है।"

92. "पिछले दो दिनों से पड़ रही ठण्ड और शीतलहर से .....जीवन अस्त-व्यस्त हो गया।" दिए गए विकल्पों में से सही का चयन करके वाक्य पूर्ण कीजिए।

- (a) व्यक्ति (b) जन  
(c) व्यक्तिगत (d) लोक

UPSI Batch - II 19 Dec.2017

**Ans : (b)** दिये गये विकल्पों के आधार पर रिक्त स्थान के लिए 'जन' सर्वाधिक उपयुक्त शब्द है। अतः सम्यक् वाक्य विन्यास है- "पिछले दो दिनों से पड़ रही ठंड और शीतलहर से जन-जीवन अस्त-व्यस्त हो गया।"

93. प्रत्येक.....सिखाता है कि आपस में.....से रहो।" दिए गए विकल्प में से रिक्त स्थानों के लिए सही का चयन करके प्रस्तुत वाक्य पूर्ण कीजिए।

- (a) धर्म, भाई-चारे (b) व्यक्ति, स्वार्थ  
(c) समाज, मित्रता (d) व्यक्ति, मिलजुल

UPSI Batch - II 19 Dec.2017

**Ans : (a)** दिये गये विकल्पों के आधार पर रिक्त स्थानों के लिए 'धर्म, भाईचारे' सर्वाधिक उपयुक्त शब्द हैं। अतः सम्यक् वाक्य विन्यास है- "प्रत्येक धर्म सिखाता है कि आपस में भाई-चारे से रहो।"

94. "उत्साह वास्तव में.....और.....की मिली-जुली अनुभूति है।"

दिए गए विकल्पों में से रिक्त स्थानों के लिए सही का चयन करके प्रस्तुत वाक्य पूर्ण कीजिए।

- (a) कर्म, फल (b) कर्म, कर्तव्य  
(c) फल, कर्म (d) धर्म, अधर्म

UPSI Batch - II 19 Dec.2017



**Ans : (a)** दिये गये विकल्पों के आधार पर रिक्त स्थानों के लिए 'कर्म, फल' सर्वाधिक उपयुक्त शब्द हैं। अतः सम्यक् वाक्य विन्यास है- "उत्साह वास्तव में **कर्म** और **फल** की मिली-जुली अनुभूति है।"

95. रिक्त स्थान भरें :

विश्व में.....पाँच व्यक्तियों में से चार व्यक्ति विकास.....देश में रहते हैं।

- (a) पैदा, मुक्त (b) प्रत्येक, शील  
(c) आज, केन्द्रित (d) हर, पूर्वक

UPSI Batch - I 19 Dec.2017

**Ans. (b)** : दिये गये विकल्पों के आधार पर रिक्त स्थानों के लिए 'प्रत्येक, शील' सर्वाधिक उपयुक्त शब्द हैं। अतः सम्यक् वाक्य है- "विश्व में **प्रत्येक** पाँच व्यक्तियों में चार व्यक्ति विकासशील देश में रहते हैं।"

96. रिक्त स्थान भरें :

भारत विश्व की उन प्रथम सभ्यताओं में से है जहाँ सिक्कों का.....शुरू हुआ।

- (a) विकार (b) प्रचलन  
(c) परिवर्तन (d) उलट-फेर

UPSI Batch - I 19 Dec.2017

**Ans. (b)** : दिये गये विकल्पों के आधार पर रिक्त स्थान के लिए 'प्रचलन' सर्वाधिक उपयुक्त शब्द है। अतः सम्यक् वाक्य विन्यास है- "भारत विश्व की उन प्रथम सभ्यताओं में से है जहाँ सिक्कों का **प्रचलन** शुरू हुआ।"

97. रिक्त स्थान भरें :

शरीर की सुंदरता.....है उसका चेहरा और चेहरे की सुंदरता.....है उसकी आँखें।

- (a) होता, होती (b) होती, होती  
(c) होती, होता (d) होता, होता

UPSI Batch - I 19 Dec.2017

**Ans. (b)** : दिये गये विकल्पों के आधार पर रिक्त स्थानों के लिए 'होती, होती' सर्वाधिक उपयुक्त शब्द हैं। अतः सम्यक् वाक्य विन्यास है- "शरीर की सुन्दरता **होती** है उसका चेहरा और चेहरे की सुन्दरता **होती** है उसकी आँखें।"

98. रिक्त स्थान भरें।

व्यक्ति का गौरव तथा.....की एकता .....द्वारा सुनिश्चित होते हैं।

- (a) राष्ट्र, बंधुत्व (b) विश्व, समानता  
(c) नीति, शिक्षा (d) देश, स्वतन्त्रता

UPSI Batch - I 19 Dec.2017

**Ans. (d)** : दिये गये विकल्पों के आधार पर रिक्त स्थानों के लिए 'देश एवं स्वतंत्रता' सर्वाधिक उपयुक्त शब्द हैं। अतः सम्यक् वाक्य विन्यास है- "व्यक्ति का गौरव तथा देश की एकता **स्वतंत्रता** द्वारा सुनिश्चित होते हैं।"

99. गाँधीजी का शरीर शक्तिशाली नहीं था किन्तु वे ..... सशक्त थे।

- (a) अहिंसा से (b) करोड़ों भारतीय से  
(c) विचार एवं भावना से (d) ब्रिटिश साम्राज्य से

UPSI Batch - III 16 Dec.2017

**Ans : (c)** दिये गये विकल्पों के आधार पर रिक्त स्थान के लिए 'विचार एवं भावना' सर्वाधिक उपयुक्त शब्द हैं। अतः सम्यक् वाक्य विन्यास है- "गाँधी जी का शरीर शक्तिशाली नहीं था, किन्तु वे **विचार एवं भावना** से सशक्त थे।"

100. नेपोलियन के शब्दकोश में कौन-से शब्द नहीं थे?

- (a) स्वतंत्रता (b) साहस  
(c) अहिंसा (d) असाध्य, असम्भव

UPSI Batch - III 16 Dec.2017

**Ans : (d)** प्रश्नगत विकल्पों के आधार पर नेपोलियन के शब्दकोश में असाध्य और असम्भव शब्द नहीं थे। अतः दिये गये विकल्पों में विकल्प (d) सर्वाधिक उपयुक्त विकल्प है।

101. रिक्त स्थान की पूर्ति कीजिये-

भारतीय ..... में रोशनी के महापर्व दीपावली में घरोंदा और रंगोली बनाये जाने की ..... रही है।

- (a) मानसिकता, अधिमान (b) संस्कृति, परम्परा  
(c) त्योहारों, सिद्धान्त (d) देश, कोशिश

UPSI Batch - III 16 Dec.2017

**Ans : (b)** इस पंक्ति में रिक्त स्थान की पूर्ति के लिए 'संस्कृति, परम्परा' शब्द आयोगे। अतः सम्यक् वाक्य विन्यास है- भारतीय **संस्कृति** में रोशनी के महापर्व दीपावली में घरोंदा और रंगोली बनाये जाने की **परम्परा** रही है।

102. रिक्त स्थान की पूर्ति कीजिये-

केले ..... छिलकों ..... सब्जी खाइए।

- (a) के, की (b) के, का  
(c) का, का (d) की, का

UPSI Batch - III 16 Dec.2017

**Ans : (a)** दिये गये विकल्पों के आधार पर रिक्त स्थानों के लिए 'के, की' सर्वाधिक उपयुक्त शब्द हैं। अतः सम्यक् वाक्य विन्यास है- "केले **के** छिलकों **की** सब्जी खाइए।"

103. रिक्त स्थान की पूर्ति कीजिये-

..... पानी से लोग डूबते हैं, तो कहीं ..... खरीदा जाता है।

- (a) कोई, तेल (b) कट्टी, लोग  
(c) कुछ, पानी (d) कहीं, पानी

UPSI Batch - III 16 Dec.2017

**Ans : (d)** दिये गये विकल्पों के आधार पर रिक्त स्थानों के लिए 'कहीं, पानी' सर्वाधिक उपयुक्त शब्द हैं। अतः सम्यक् वाक्य विन्यास है- "कहीं पानी से लोग डूबते हैं तो कहीं **पानी** खरीदा जाता है।"

104. कवि के हृदय में जो भाव स्वतः ..... होते हैं, वे गीत का रूप धारण कर लेते हैं। रिक्त स्थान की पूर्ति करें।

- (a) उच्छवासित (b) उच्छृषित  
(c) उछवासित (d) उच्छविसत

UPSI Batch - III 16 Dec.2017

**Ans : (a)** दिये गये विकल्पों के आधार पर रिक्त स्थान के लिए 'उच्छवासित' सर्वाधिक उपयुक्त शब्द है। अतः सम्यक् वाक्य विन्यास है- "कवि के हृदय में जो भाव स्वतः **उच्छवासित** होते हैं, वे गीत का रूप धारण कर लेते हैं।"

105. रिक्त स्थान की पूर्ति कीजिये-

लोग आजीवन ..... की तरह जूझते रहते हैं।

- (a) बीमारी (b) टट्टू  
(c) घुंघरू (d) उल्लू

UPSI Batch - III 16 Dec.2017

**Ans : (b)** दिये गये विकल्पों के आधार पर रिक्त स्थान के लिए 'टट्टू' शब्द सर्वाधिक उपयुक्त है। अतः सम्यक् वाक्य विन्यास है— "लोग आजीवन टट्टू की तरह जूझते रहते हैं।"

106. रिक्त स्थानों की पूर्ति के लिए दिए गए विकल्पों में से सही विकल्प का चयन करें—

"इंडोनेशिया में एक बार फिर ज्वालामुखी ने .....

- बरपाया है।"
- (a) क्रोध (b) कहर  
(c) रूप (d) तहलका

UPSI Batch - II 16 Dec.2017

**Ans : (b)** दिये गये विकल्पों के आधार पर रिक्त स्थान के लिए 'कहर' सर्वाधिक उपयुक्त शब्द है। अतः सम्यक् वाक्य विन्यास होगा— "इंडोनेशिया में एक बार फिर ज्वालामुखी ने कहर बरपाया है।"

107. रिक्त स्थानों की पूर्ति के लिए दिए गए विकल्पों में से सही विकल्पों का चयन करें—

हम जिनसे कुछ रखते ..... हैं, वह हमारी ..... करते हैं।

- (a) उम्मीद, मदद (b) अपकार, उपकार  
(c) अपेक्षा, उपेक्षा (d) चिन्ता, सहायता

UPSI Batch - II 16 Dec.2017

**Ans : (c)** दिये गये विकल्पों के आधार पर रिक्त स्थानों के लिए 'अपेक्षा, उपेक्षा' सर्वाधिक उपयुक्त शब्द हैं। अतः सम्यक् वाक्य विन्यास होगा— "हम जिनसे कुछ रखते अपेक्षा है, वह हमारी अपेक्षा करते हैं।"

108. प्रश्न-पत्र में कुछ प्रश्नों के उत्तर संक्षिप्त लिखने होते हैं, तो कुछ ..... से। दिए हुए में से उचित विकल्प का चयन करके प्रस्तुत वाक्य पूर्ण कीजिए।

- (a) लघु (b) विस्तृत  
(c) विस्तार (d) दीर्घ

UPSI Batch - II 16 Dec.2017

**Ans : (c)** दिये गये विकल्पों के आधार पर रिक्त स्थान के लिए 'विस्तार' सर्वाधिक उपयुक्त शब्द है। अतः सम्यक् वाक्य विन्यास है— "कुछ प्रश्नों के उत्तर संक्षिप्त लिखने होते हैं तो कुछ विस्तार से।"

109. व्याकरण का वह विभाग, जिसमें शब्दों के भेद, रूप, बनावट आदि का वर्णन होता है, वह क्या कहलाता है?

- (a) शब्द विचार (b) वर्ण विचार  
(c) वाक्य विचार (d) भाषा विचार

UPSI Batch - II 16 Dec.2017

**Ans : (a)** व्याकरण का वह विभाग जिसमें शब्दों के भेद, रूप, बनावट आदि का वर्णन होता है उसे 'शब्द विचार' कहते हैं। जब वर्ण के भेद, रूप, बनावट पर विचार किया जाता है तब वह वर्ण विचार के अन्तर्गत आता है। जब भाषा को रेखांकित करके विचार किया जाता है तब वह भाषा विचार कहलाता है।

110. "निज ..... उन्नति अहे सब ..... को मूल।" भारतेन्दु हरिश्चन्द्र जी की ये पंक्तियाँ पूर्ण करें।

- (a) भाव, भाषा (b) भाषा, उन्नति  
(c) भाषा, भाव (d) उन्नति, भाषा

UPSI Batch - I 16 Dec.2017

**Ans : (b)** दिये गये रिक्त स्थानों में 'भाषा, उन्नति' शब्द भरे जायेंगे। अतः भारतेन्दु जी की पंक्ति इस प्रकार पूर्ण होगी— "निज भाषा उन्नति अहे सब उन्नति को मूल।"

111. "वैदिकी हिंसा ..... न भवति" नाटक के शीर्षक को पूर्ण करें।

- (a) अहिंसा (b) पीड़ा  
(c) जन (d) हिंसा

UPSI Batch - I 16 Dec.2017

**Ans : (d)** दिये गये विकल्पों के आधार पर रिक्त स्थान के लिए 'हिंसा' सर्वाधिक उपयुक्त शब्द है। अतः नाटक का पूर्ण शीर्षक इस प्रकार होगा— "वैदिकी हिंसा-हिंसा न भवति।"

112. "कहत, नटत, रीझत ....., मिलत, खिलत, ....." सही शब्दों का चयन करते हुए प्रस्तुत दोहे को पूर्ण कीजिये।

- (a) खिझत, लजियात (b) खिझत, बतियात  
(c) हँसत, लजियात (d) हँसत, खिझत

UPSI Batch - I 16 Dec.2017

**Ans : (b)** दिये गये विकल्पों के आधार पर रिक्त स्थानों के लिए 'खिझत, लजियात' सर्वाधिक उपयुक्त शब्द हैं। बिहारी के इस अद्वितीय दोहे को सम्यक् रूप है—

"कहत, नटत, रीझत, खिझत, मिलत, खिलत लजियात। भरे भौन में करत है नैनहुँ ही सो बात।"

113. उचित विकल्प से रिक्त स्थान पूर्ण करें।

"नरेन्द्र दामोदरदास मोदी भारत के वर्तमान प्रधानमंत्री हैं। भारत के राष्ट्रपति प्रणव मुखर्जी ने उन्हें 26 मई 2014 को भारत के प्रधानमंत्री ..... दिलायी।"

- (a) पद पर शपथ (b) पद की शपथ  
(c) पद पे शपथ (d) पद से शपथ

UPSI Batch - I 16 Dec.2017

**Ans : (b)** दिये गये विकल्पों के आधार पर रिक्त स्थान के लिए 'पद की शपथ' सर्वाधिक उपयुक्त शब्द है। अतः सम्यक् वाक्य विन्यास है— "नरेन्द्र दामोदरदास मोदी भारत के वर्तमान प्रधानमंत्री हैं। भारत के राष्ट्रपति प्रणव मुखर्जी ने उन्हें 26 मई 2014 को भारत के प्रधानमंत्री पद की शपथ दिलायी।"

114. 'साहित्य का \_\_\_\_\_ प्रत्येक मनुष्य के लिए अनिवार्य है।' दिए गए विकल्पों में से सही का चयन करके वाक्य पूर्ण करें।

- (a) पहचान (b) ज्ञान  
(c) परख (d) पथ

UPSI Batch - III 15 Dec.2017

**Ans. (b) :** दिये गये विकल्पों के आधार पर रिक्त स्थान के लिए 'ज्ञान' सर्वाधिक उपयुक्त शब्द है। अतः सम्यक् वाक्य विन्यास है— "साहित्य का ज्ञान मनुष्य के लिए अनिवार्य है।"

115. 'देश में राजनीति के प्रति लोगों की \_\_\_\_\_ को देखते हुए 25 जनवरी को देश में मतदाताओं को \_\_\_\_\_ करने के लिए राष्ट्रीय मतदाता दिवस मनाये जाने का संकल्प लिया गया है।' दिए गए विकल्पों में से सही विकल्पों का चयन करके वाक्य पूर्ण करें।

- (a) अंधविश्वास, प्रोत्साहित (b) स्नेह, शिक्षित  
(c) उत्सुकता, इकट्ठा (d) उदासीनता, जागरूक

UPSI Batch - III 15 Dec.2017

**Ans. (d) :** दिये गये विकल्पों के आधार पर रिक्त स्थानों के लिए 'उदासीनता, जागरूक' सर्वाधिक उपयुक्त शब्द हैं। अतः सम्यक् वाक्य विन्यास है- "देश में राजनीति के प्रति लोगों की 'उदासीनता' को देखते हुए 25 जनवरी को देश में मतदाताओं को 'जागरूक' करने के लिए राष्ट्रीय मतदाता दिवस मनाये जाने का संकल्प लिया गया है।"

116. दिए गए विकल्पों में से सही विकल्पों का चयन करके वाक्य पूर्ण करें। 'जिसमें \_\_\_\_\_ प्राप्त करने की इच्छा हो, वह \_\_\_\_\_ कहलाता है।'

- (a) मोक्ष, मुमुक्षु (b) मोक्ष, पारंगत  
(c) मोक्ष, पारदर्शक (d) स्वर्ग, जिज्ञासु

UPSI Batch - III 15 Dec.2017

**Ans. (a) :** दिये गये विकल्पों के आधार पर रिक्त स्थानों के लिए 'मोक्ष, मुमुक्षु' सर्वाधिक उपयुक्त शब्द हैं। अतः सम्यक् वाक्य विन्यास है- "जिसमें मोक्ष प्राप्त करने की इच्छा हो, वह मुमुक्षु कहलाता है।"

117. 'जिस वाक्य समूह में एक वाक्य \_\_\_\_\_ हो और अन्य वाक्य उसके \_\_\_\_\_ हों, उसे मिश्र वाक्य कहते हैं।' दिए गए विकल्पों में से सही विकल्पों का चयन करके वाक्य पूर्ण करें।

- (a) प्रधान, गोठी (b) प्रधान, आश्रित  
(c) मुख्य, प्रधान (d) आश्रित, प्रधान

UPSI Batch - III 15 Dec.2017

**Ans. (b) :** दिये गये विकल्पों के आधार पर रिक्त स्थानों के लिए 'प्रधान, आश्रित' सर्वाधिक उपयुक्त शब्द हैं। अतः सम्यक् वाक्य विन्यास है- "जिस वाक्य समूह में एक वाक्य प्रधान हो और अन्य वाक्य उसके आश्रित हो, उसे मिश्र वाक्य कहते हैं।"

118. 'रंचमात्र भी अभिमान न था' का तात्पर्य कौन सा विकल्प दर्शाता है?

- (a) कम अभिमान न था  
(b) जरा-सा भी अभिमान न था  
(c) बहुत अभिमान न था  
(d) अधिक अभिमान न था

UPSI Batch - III 15 Dec.2017

**Ans. (b) :** दिये गये विकल्पों के आधार पर 'रंचमात्र भी अभिमान न था' का तात्पर्य होगा- 'जरा-सा भी अभिमान न था'।

119. 'यक्ष' देवों की एक .....होती है। वाक्य को उचित विकल्प से पूर्ण करें।

- (a) प्रकार (b) जाति  
(c) कोटि (d) रूप

UPSI Batch - III 15 Dec.2017

**Ans. (b) :** दिये गये विकल्पों के आधार पर रिक्त स्थान के लिए 'जाति' सर्वाधिक उपयुक्त शब्द है। अतः सम्यक् वाक्य विन्यास है- 'यक्ष' देवों की एक जाति होती है।

120. दिए गए विकल्पों में से सही का चयन कर रिक्त स्थानों को भरिए: 'वे दिन गए जब लोग मेहमान ..... देखकर अपने ..... धन्य समझते थे।'

- (a) को, को (b) को, स्वयं  
(c) का, नसीब को (d) को, ने

UPSI Batch - II 15 Dec.2017

**Ans : (a)** दिये गये विकल्पों के आधार पर रिक्त स्थानों के लिए 'को, को' सर्वाधिक उपयुक्त शब्द हैं। अतः सम्यक् वाक्य है- "वे दिन गए जब लोग मेहमान को देखकर अपने को धन्य समझते थे।"

121. "जो असफलता से नहीं घबराता, वही ..... का स्वाद चख पता है।"

- (a) उदासी (b) सफलता  
(c) अनुत्तीर्ण (d) नाकामी

UPSI Batch - II 15 Dec.2017

**Ans : (b)** दिये गये विकल्पों के आधार पर रिक्त स्थान के लिए 'सफलता' सर्वाधिक उपयुक्त शब्द है। अतः पूर्ण वाक्य इस प्रकार है- "जो असफलता से नहीं घबराता, वही सफलता का स्वाद चख पाता है।"

122. दिए गए विकल्पों में से सही का चयन कर रिक्त स्थानों को भरिए:

"..... बच्चे ने आग से सब को बचाया था, ..... पुरस्कृत किया गया।"

- (a) जिसने, उसे (b) जिसको, उसे  
(c) जिस, उसको (d) किन, उन्हें

UPSI Batch - II 15 Dec.2017

**Ans : (c)** दिये गये विकल्पों के आधार पर रिक्त स्थानों के लिए 'जिस, उसको' सर्वाधिक उपयुक्त शब्द हैं। अतः पूर्ण वाक्य इस प्रकार होगा- "जिस बच्चे ने आग से सबको बचाया था, उसको पुरस्कृत किया गया।"

123. परिवर्तन करने वाले लोगों की क्या खासियत होती है?

- (a) वे कभी पीछे नहीं देखते।  
(b) वे दुनियादारी से दूर रखते हैं।  
(c) वे अपने उद्देश्य की तरफ बिना हिचकिचाहट के चलते हैं  
(d) वे अपने काम से काम रखते हैं

UPSI Batch - II 15 Dec.2017

**Ans : (c)** दिये गये विकल्पों के आधार पर परिवर्तन करने वाले लोगों की खासियत है कि वे अपने उद्देश्य की तरफ बिना हिचकिचाहट के चलते हैं।

124. दिए गए विकल्पों में से सही का चयन कर रिक्त स्थानों को भरिए:

"सावित्री को सत्यवान के प्राणों की चिन्ता में ..... और .... नहीं लग रही थी।"

- (a) सुध, बुध (b) लोक, लिहाज  
(c) भूख, प्यास (d) अच्छा, बुरा

UPSI Batch - II 15 Dec.2017

**Ans : (c)** दिये गये विकल्पों के आधार पर रिक्त स्थानों के लिए 'भूख, प्यास' सर्वाधिक उपयुक्त शब्द हैं। अतः पूर्णवाक्य होगा- "सावित्री को सत्यवान के प्राणों की चिन्ता में भूख और प्यास नहीं लग रही थी।"

125. दिए गए विकल्पों में से सही का चयन कर रिक्त स्थानों को भरें

सड़क को ..... करने से लेकर इमारतों को लाल पत्थर और नानक शाही ईंटों से ..... झलक देने की कोशिश की गई है।

- (a) चमचमा, आधुनिक (b) ठीक, सुंदर  
(c) चौड़ा, विरासती (d) साफ, पसंदीदा

**UPSI Batch - I 15 Dec.2017**

**Ans : (c)** दिये गये विकल्पों के आधार पर रिक्त स्थानों के लिए 'चौड़ा, विरासती' सर्वाधिक उपयुक्त शब्द हैं। अतः पूर्ण वाक्य होगा- "सड़क को चौड़ा करने से लेकर इमारतों को लाल पत्थर और नानक शाही ईंटों से विरासती झलक देने की कोशिश की गई है।"

126. निम्न वाक्य में कौन से हिस्से में त्रुटि रह गयी है? कुछ लोगों को लगता है की बदला लेने से कलेजे को ठंडक पहुँचती है।

- (a) को ठंडक पहुँचती है।  
(b) कुछ लोगों को  
(c) बदला लेने से कलेजे  
(d) लगता है की

**UPSI Batch - I 15 Dec.2017**

**Ans : (d)** दिये गये वाक्य में 'लगता है की' भाग में त्रुटि है। अतः इसका शुद्ध रूप 'लगता है कि' होगा। सम्यक् वाक्य विन्यास इस प्रकार है- "कुछ लोगों को लगता है कि बदला लेने से कलेजे को ठंडक पहुँचती है।"

127. दिए गए विकल्पों में से सही का चयन करके रिक्त स्थानों को भरें-

"रोहन ने समाज कल्याण कार्य में ..... योगदान दिया किन्तु कुछ लोगों को इस तथ्य पर ..... था।"

- (a) भरपूर सन्देश (b) अथक, विश्वासघात  
(c) जी तोड़ अटूट (d) बेहद, युति

**UPSI Batch - III 14 Dec.2017**

**Ans : (a)** दिये गये विकल्पों के आधार पर रिक्त स्थानों के लिए 'भरपूर, सन्देश' सर्वाधिक उपयुक्त शब्द हैं। अतः पूर्ण वाक्य होगा- "रोहन ने समाज कल्याण कार्य में भरपूर योगदान दिया किन्तु कुछ लोगों को इस तथ्य पर सन्देश था।"

128. दिए गए विकल्पों में से सही का चयन करके रिक्त स्थानों को भरें-

"..... ऐसा व्यक्ति नहीं हूँ ..... आपको अधिकारपूर्वक कह सकूँ।"

- (a) मैं, कि (b) मैं, जो  
(c) हम, जोकि (d) तुम, और

**UPSI Batch - III 14 Dec.2017**

**Ans : (b)** दिये गये विकल्पों के आधार पर रिक्त स्थानों के लिए 'मैं, जो' सर्वाधिक उपयुक्त शब्द हैं। अतः पूर्णवाक्य है- "मैं ऐसा व्यक्ति नहीं हूँ, जो आपको अधिकारपूर्वक कह सकूँ।"

129. आने वाला "क्षण" लाल नज़र आता है। रेखांकित शब्द का चयन पहचानिए।

- (a) सदैव बहुवचन (b) सदैव एकवचन  
(c) बहुवचन (d) एकवचन

**UPSI Batch - III 14 Dec.2017**

**Ans : (d)** दिये गये वाक्य में रेखांकित पद 'क्षण' एकवचन शब्द है।

130. दिए गए विकल्पों में से सही का चयन करके रिक्त स्थानों को भरें-

"मैं अध्यक्ष ..... अपने निर्णय पर पुनर्विचार करने ..... निवेदन करता हूँ।"

- (a) के, हेतु (b) को, का  
(c) की, के लिए (d) को, पर

**UPSI Batch - III 14 Dec.2017**

**Ans : (b)** दिये गये विकल्पों के आधार पर रिक्त स्थानों के लिए 'को, का' सर्वाधिक उपयुक्त शब्द हैं। अतः पूर्ण वाक्य इस प्रकार होगा- "मैं अध्यक्ष को अपने निर्णय पर पुनर्विचार करने का निवेदन करता हूँ।"

131. "भूडोल" का अर्थ क्या है?

- (a) भीतर  
(b) सुमेरन  
(c) जलजला  
(d) देवांगना

**UPSI Batch - III 14 Dec.2017**

**Ans : (c)** दिये गये विकल्पों में से "भूडोल" का सम्यक् अर्थ - 'जलजला' होता है। अन्य विकल्पगत शब्द भूडोल के साथ असंगत हैं।

132. सौम्यता ही नारी का सच्चा ..... है?

- (a) शिरंगर (b) सौन्दर्य  
(c) शृंगार (d) आभूषण

**UPSI Batch - III 14 Dec.2017**

**Ans : (c)** दिये गये विकल्पों के आधार पर रिक्त स्थान के लिए 'शृंगार' सर्वाधिक उपयुक्त शब्द है। अतः पूर्ण वाक्य इस प्रकार होगा- "सौम्यता ही नारी का सच्चा शृंगार है।"

133. दिए गए विकल्पों में से सही का चयन कर प्रस्तुत वाक्य को पूर्ण कीजिए।

"गणेश जी महाभारत लिखने को तैयार हो गये, ..... उन्होंने एक शर्त रखी कि कलम एक बार उठा लेने के बाद काव्य ..... होने तक वे बीच में नहीं रूकेंगे।"

- (a) परंतु, घोषित (b) और, अघोष  
(c) लेकिन, कंपनी (d) किन्तु, समाप्त

**UPSI Batch - II 14 Dec.2017**

**Ans : (d)** - दिये गये विकल्पों के आधार पर रिक्त स्थानों के लिए 'किन्तु, समाप्त' सर्वाधिक उपयुक्त शब्द हैं। अतः पूर्ण वाक्य इस प्रकार होगा- "गणेश जी महाभारत लिखने को तैयार हो गये, किन्तु उन्होंने एक शर्त रखी कि कलम एक बार उठा लेने के बाद काव्य समाप्त होने तक वे बीच में नहीं रूकेंगे।"

134. दिए गए विकल्पों में से सही का चयन कर रिक्त स्थान भरें-

इस घटना के बाद आजादी हासिल करने की इच्छा और जोर से ..... पड़ी।

- (a) गुमराह (b) गरज  
(c) उमड़ (d) भनक

**UPSI Batch - II 14 Dec.2017**

**Ans : (c)** दिये गये विकल्पों के आधार पर रिक्त स्थान के लिए 'उमड़' सर्वाधिक उपयुक्त शब्द है। अतः पूर्ण वाक्य इस प्रकार होगा- "इस घटना के बाद आजादी हासिल करने की इच्छा और जोर से उमड़ पड़ी।"

135. दिए गए विकल्पों में से सही का चयन कर प्रस्तुत वाक्य को पूर्ण कीजिए :

“रवीन्द्रनाथ ठाकुर को नोबेल पुरस्कार मिलने के ..... में ब्रिटिश समाचार पत्रों में मिश्रित ..... हुई।”

- (a) समाचार, उत्तेजना (b) खुशी, प्रेम  
(c) भाषा, रचना (d) संबंध, प्रतिक्रिया

UPSI Batch - II 14 Dec.2017

Ans : (d) दिये गये विकल्पों के आधार पर रिक्त स्थानों के लिए ‘संबंध, प्रतिक्रिया’ सर्वाधिक उपयुक्त शब्द हैं। अतः पूर्ण वाक्य इस प्रकार होगा- “रवीन्द्र नाथ ठाकुर को नोबेल पुरस्कार मिलने के सम्बन्ध में ब्रिटिश समाचार पत्रों में मिश्रित प्रतिक्रिया हुई।”

136. दिए गए विकल्पों में से सही का चयन कर रिक्त स्थान भरें-

इस ग्रंथ को इतिहास की ..... से भी एक महत्वपूर्ण रचना माना गया है।

- (a) दृष्टि (b) तुलना  
(c) पत्रे (d) और

UPSI Batch - II 14 Dec.2017

Ans : (a) दिये गये विकल्पों के आधार पर रिक्त स्थान के लिए ‘दृष्टि’ सर्वाधिक उपयुक्त शब्द है। अतः सम्यक् वाक्य विन्यास है- “इस ग्रंथ को इतिहास की दृष्टि से भी एक महत्वपूर्ण रचना माना गया है।”

137. प्रस्तुत पंक्ति को पूर्ण करने के लिए दिए गए विकल्पों में से सही का चयन कर रिक्त स्थान भरें -

‘एक ..... मोतियों से .....

- (a) बूंद, जड़ा (b) थाल, जड़ा  
(c) जाल, जड़ा (d) घड़ा, खड़ा

UPSI Batch - II 14 Dec.2017

Ans : (b) दिये गये विकल्पों के आधार पर रिक्त स्थानों के लिए ‘थाल, जड़ा’ सर्वाधिक उपयुक्त शब्द हैं। अतः पूर्ण वाक्य है- ‘एक थाल मोतियों से जड़ा’।

138. वेदों की संख्या कितनी है?

- (a) 2 (b) 4  
(c) 1 (d) 3

UPSI Batch - I 14 Dec.2017

Ans : (b) वेदों की संख्या चार(4) है- ऋग्वेद, यजुर्वेद, सामवेद तथा अथर्ववेद। अतः विकल्प (b) सम्यक् उत्तर है।

139. मेरी बहन उच्च शिक्षा ..... ऑस्ट्रेलिया जा रही है।

दिए गए विकल्पों में से सही का चयन करके वाक्य पूर्ण कीजिए।

- (a) में (b) पर  
(c) को (d) के लिए

UPSI Batch - I 14 Dec.2017

Ans : (d) दिये गये विकल्पों के आधार पर रिक्त स्थान के लिए ‘के लिए’ सर्वाधिक उपयुक्त शब्द है। अतः पूर्ण वाक्य इस प्रकार होगा- “मेरी बहन उच्च शिक्षा के लिए ऑस्ट्रेलिया जा रही है।”

140. दिल्ली ..... मेरठ ..... दूरी लगभग सत्तर किलोमीटर है। दिए गए विकल्पों में से सही विकल्पों का चयन करके वाक्य पूर्ण कीजिए।

- (a) और, में (b) का, से  
(c) तथा, का (d) से, की

UPSI Batch - I 14 Dec.2017

Ans : (d) दिये गये विकल्पों के आधार पर रिक्त स्थानों के लिए ‘से, की’ सर्वाधिक उपयुक्त शब्द हैं। अतः सम्यक् वाक्य होगा- “दिल्ली से मेरठ की दूरी लगभग सत्तर किलोमीटर है।”

141. .... खिड़की का शीशा तोड़ा है ..... बता दे। दिए गए विकल्पों में से सही विकल्पों का चयन करके वाक्य पूर्ण कीजिए।

- (a) वो, कौन (b) उसने, तुम्हारे  
(c) जिसने, वह (d) वह, कुछ

UPSI Batch - I 14 Dec.2017

Ans : (c) दिये गये विकल्पों के आधार पर रिक्त स्थानों के लिए ‘जिसने, वह’ सर्वाधिक उपयुक्त शब्द हैं। अतः सम्यक् वाक्य विन्यास है- “जिसने खिड़की का शीशा तोड़ा वह बता दे।”

142. दिए गए विकल्पों में से सही का चयन कर रिक्त स्थान भरें:

माता-पिता किशोरों को स्वयं के ..... से सीखने में मदद करते हैं।

- (a) अनुभवों (b) मर्यादा  
(c) माध्यम (d) भोगों

UPSI Batch - III 13 Dec.2017

Ans : (a) दिये गये विकल्पों के आधार पर रिक्त स्थान के लिए ‘अनुभवों’ सर्वाधिक उपयुक्त शब्द है। अतः सम्यक् वाक्य विन्यास है- “माता-पिता किशोरों को स्वयं के अनुभवों से सीखने में मदद करते हैं।”

143. निम्न वाक्य के किस भाग में त्रुटि है?

आधी रात से सोने के कीमत में भी उछाल आया है।

- (a) आधी रात से (b) सोने के कीमत  
(c) उछाल आया है। (d) में भी भारी

UPSI Batch - III 13 Dec.2017

Ans : (b) दिये गये वाक्य में ‘सोने की कीमत’ इस भाग में त्रुटि है। अतः वाक्य का शुद्ध रूप है- “आधी रात से सोने की कीमत में भी उछाल आया है।”

144. दिए गए विकल्पों में से सही का चयन कर रिक्त स्थानों को भरें:

अगर विद्यार्थी ..... होंगे तो देश का भविष्य ..... होगा।

- (a) आदर्शवादी, उज्ज्वल (b) अक्लमंद, तेज  
(c) अचेत, गरिमाजनक (d) निडर, उत्साही

UPSI Batch - III 13 Dec.2017

Ans : (a) दिये गये विकल्पों के आधार पर रिक्त स्थानों के लिए ‘आदर्शवादी, उज्ज्वल’ सर्वाधिक उपयुक्त शब्द हैं। अतः सम्यक् वाक्य विन्यास है- “अगर विद्यार्थी आदर्शवादी होंगे तो देश का भविष्य उज्ज्वल होगा।”

145. वर्णित वाक्यों को सही क्रम में लगाएं।

- (A) महाराज जनक तो ब्रह्मज्ञानी थे।  
(B) मरने पर उन्हें यमलोक जाना पड़ा। वहाँ उनसे कहा गया-नरक चलो।  
(C) महाराज जनक के जीवन में कोई भूल हो गई थी।  
(D) उन्हें क्या स्वर्ग, क्या नरक। वे प्रसन्नतापूर्वक चले गए।

- (a) CBAD (b) CADB  
(c) CBDA (d) CDAB

UPSI Batch - III 13 Dec.2017

**Ans : (a)** दिये गये विकल्पों के आधार पर CBAD वाक्यों का सम्यक् क्रम है।

146. जो मैं ऐसा जानती, रे ..... कियों दुख होय। नगर ..... पीटती रे प्रीत न करियो कोय।। गीत की इस पंक्ति में रिक्त स्थानों की पूर्ति के लिए सही विकल्पों का चयन करें।

- (a) पश्चाताप, डफली (b) राग, ढोलक  
(c) प्रेम, तबला (d) प्रीत, दुँडेरौ

UPSI Batch - III 13 Dec.2017

**Ans : (d)** दिये गये विकल्पों के आधार पर रिक्त स्थानों के लिए 'प्रीति, दुँडेरौ' सर्वाधिक उपयुक्त शब्द है। अतः पूर्ण दोहा कुछ इस प्रकार है-

“जो मैं ऐसा जानती, रे प्रीत कियों दुख होय।  
नगर दुँडेरौ पीटती रे प्रीत न करियो कोय।।”

147. दिए गए विकल्पों में से सही का चयन कर रिक्त स्थानों को भरें:

जब कोई मर्यादा को ..... जाता है तो अपनी ..... खो बैठता है।

- (a) खो, आदर्श (b) भूल, आप  
(c) नजरअंदाज, जिन्दगी (d) लांघ, गरिमा

UPSI Batch - III 13 Dec.2017

**Ans : (d)** दिये गये विकल्पों के आधार पर रिक्त स्थानों के लिए 'लांघ, गरिमा' सर्वाधिक उपयुक्त शब्द हैं। अतः सम्यक् वाक्य विन्यास है- “जब कोई मर्यादा को लांघ जाता है तो अपनी गरिमा को खो बैठता है।”

148. दिए गए विकल्पों में से सही का चयन कर रिक्त स्थान भरें:

चित्र-वर्णन एक ऐसी कला है जिसमें मन के भाव..... होते हैं।

- (a) भयभीत (b) समक्ष  
(c) विस्तृत (d) प्रकट

UPSI Batch - III 13 Dec.2017

**Ans : (d)** दिये गये विकल्पों के आधार पर रिक्त स्थान के लिए 'प्रकट' सर्वाधिक उपयुक्त शब्द है। अतः सम्यक् वाक्य है- “चित्र वर्णन एक ऐसी कला है जिसमें मन के भाव प्रकट होते हैं।”

149. रिक्त स्थान भरें:  
चेहरा हमारे विचारों का ..... है जो वही दिखाता है जो ..... है।

- (a) मन, दौड़ता  
(b) चित्र, असत्य  
(c) उल्लंघन, जागृत  
(d) दर्पण, सच

UPSI Batch - III 13 Dec.2017

**Ans. (d) :** दिये गये विकल्पों के आधार पर रिक्त स्थानों के लिए 'दर्पण, सच' सर्वाधिक उपयुक्त शब्द हैं। अतः सम्यक् वाक्य विन्यास है- “चेहरा हमारे विचारों का दर्पण है जो वही दिखाता है जो सच है।”

150. “अगुआ बनकर ..... दिखाने वाला पथ-प्रदर्शक कहलाता है” रिक्त स्थान के लिए उचित शब्द का चयन करें।

- (a) मंजिल (b) रास्ता  
(c) लक्ष्य (d) स्थान

UPSI Batch - II 13 Dec.2017

**Ans : (b)** दिये गये विकल्पों के आधार पर रिक्त स्थान के लिए 'रास्ता' सर्वाधिक उपयुक्त शब्द है। अतः सम्यक् वाक्य विन्यास है- “अगुआ बनकर रास्ता दिखाने वाला पथ-प्रदर्शक कहलाता है।”

151. “स्वास्थ्य से ..... समस्याओं के लिए हम दवाओं का सेवन करते हैं और कई उपाय ..... हैं।” रिक्त स्थान के लिए उचित विकल्प कौन-सा है?

- (a) कई, ढूँढते (b) निकली, निकालते  
(c) जुड़ी, आजमाते (d) सम्बन्धित, नहीं

UPSI Batch - II 13 Dec.2017

**Ans : (c)** दिये गये विकल्पों के आधार पर रिक्त स्थानों के लिए 'जुड़ी, आजमाते' सर्वाधिक उपयुक्त शब्द हैं। अतः सम्यक् वाक्य विन्यास है- “स्वास्थ्य से जुड़ी समस्याओं के लिए हम दवाओं का सेवन करते हैं और कई उपाय आजमाते हैं।”

152. “ताजमहल ..... का अद्भुत नमूना है”। दिए गए विकल्पों में से सही का चयन कर रिक्त स्थान की पूर्ति करें।

- (a) चित्रकला (b) शिल्पकला  
(c) मूर्तिकला (d) स्थापत्यकला

UPSI Batch - I 13 Dec.2017

**Ans : (d)** दिये गये विकल्पों के आधार पर रिक्त स्थान के लिए 'स्थापत्यकला' सर्वाधिक उपयुक्त शब्द है। अतः सम्यक् वाक्य विन्यास है- “ताजमहल स्थापत्यकला का अद्भुत नमूना है।”

153. “क्रोध ..... का ही एक ..... रूप है।” दिए गए विकल्पों में से सही का चयन कर रिक्त स्थानों की पूर्ति करें।

- (a) आत्मीयता, अन्य (b) नाराजगी, सहज  
(c) सात्विकता, उत्तम (d) तामसिकता, धिनौना

UPSI Batch - I 13 Dec.2017

**Ans : (d)** दिये गये विकल्पों के आधार पर रिक्त स्थानों के लिए 'तामसिकता, धिनौना' सर्वाधिक उपयुक्त शब्द हैं। अतः सम्यक् वाक्य विन्यास है- “क्रोध तामसिकता का ही एक धिनौना रूप है।”

154. .... और ..... ईश्वर की सत्ता में विश्वास नहीं करते।

- (a) सिख-ईसाई (b) पारसी-मुस्लिम  
(c) जैन-बौद्ध (d) हिंदू

UPSI Batch - I 13 Dec.2017

**Ans : (c)** दिये गये विकल्पों के आधार पर रिक्त स्थानों के लिए 'जैन, बौद्ध' सर्वाधिक उपयुक्त शब्द हैं। अतः सम्यक् वाक्य विन्यास इस प्रकार होगा- “जैन और बौद्ध ईश्वर की सत्ता में विश्वास नहीं करते।”

155. “दिल्ली की ..... एशिया में ..... स्थान रखती है।” दिए गए विकल्पों में से सही का चयन कर रिक्त स्थानों की पूर्ति करें।

- (a) नफासत, अलौकिक (b) धोखाधड़ी, अजीब  
(c) कुतुबमीनार, विशेष (d) गलियां, अद्भुत

UPSI Batch - I 13 Dec.2017

**Ans : (c)** दिये गये विकल्पों के आधार पर रिक्त स्थानों के लिए 'कुतुबमीनार, विशेष' सर्वाधिक उपयुक्त शब्द हैं। अतः सम्यक् वाक्य विन्यास है- "दिल्ली की कुतुबमीनार एशिया में विशेष स्थान रखती है।"

156. अनुच्छेद के निम्नलिखित वाक्यों को सही क्रम में लगाएं

(A) इसका सबूत जिले के विभिन्न स्थानों पर पाए जाने वाले शिलालेख, सिक्के, (दुर्गा मंदिर) व अन्य वस्तुएं हैं जिनका संबंध समुद्रगुप्त, चन्द्रगुप्त और स्कन्दगुप्त के शासन काल से था।

(B) सिंग्रामपुर में मिले पौराणिक काल के पाषाण हथियार इस बात का साक्ष्य हैं कि यह स्थान करोड़ों वर्ष पहले से मानव सभ्यता का पालना रहा है

(C) 5वीं शताब्दी में यह पाटलिपुत्र के भव्य एवं शक्तिशाली गुप्त साम्राज्य का हिस्सा था।

(D) दमोह का इतिहास बहुत प्राचीन है।

- (a) BADC (b) DBCA  
(c) DCAB (d) ADCB

UPSI Batch - I 13 Dec.2017

**Ans : (b)** अनुच्छेद में जो वाक्य दिये गये हैं उनका सही क्रम विकल्प अनुसार DBCA होगा।

157. "चुनाव क्षेत्रों का पुनः ..... किया जाना चाहिए।" दिए गए विकल्पों में से सही का चयन कर रिक्त स्थान की पूर्ति करें।

- (a) परिसीमन (b) परिगणन  
(c) परीक्षण (d) परिक्षालन

UPSI Batch - I 13 Dec.2017

**Ans : (a)** दिये गये विकल्पों के आधार पर रिक्त स्थान के लिए 'परिसीमन' सर्वाधिक उपयुक्त शब्द है। अतः सम्यक् वाक्य विन्यास है-"चुनाव क्षेत्रों का पुनः परिसीमन किया जाना चाहिए।"

158. "सुरक्षित वातावरण बनाने का सही और सीधा तरीका यह है कि प्रसन्नता, संतोष, उत्साह, उल्लास की .....बनाए रखने का पूर्ण ..... किया जाए"। दिए गए विकल्पों में से सही का चयन कर रिक्त स्थानों की पूर्ति करें।

- (a) स्थिति, प्रयत्न (b) मनःस्थिति, प्रयत्न  
(c) अव्यस्थित, प्रयत्न (d) परिस्थिति, प्रयत्न

UPSI Batch - I 13 Dec.2017

**Ans : (b)** दिये गये विकल्पों के आधार पर रिक्त स्थानों के लिए 'मनःस्थिति, प्रयत्न' सर्वाधिक उपयुक्त शब्द हैं। अतः सम्यक् वाक्य विन्यास है- "सुरक्षित वातावरण बनाने का सही और सीधा तरीका यह है कि प्रसन्नता, संतोष, उत्साह, उल्लास की मनःस्थिति बनाये रखने का पूर्ण प्रयत्न किया जाए।"

159. "यह कथा उस समय की है जब लंका जाने के लिए भगवान श्रीराम ने सेतु \_\_\_\_\_ के पूर्व समुद्र तट पर शिवलिंग \_\_\_\_\_ किया था।"

- (a) पारने, रचना (b) लांघने, ध्यान  
(c) जोड़ने, पूजा (d) निर्माण, स्थापित

UPSI Batch - III 12 Dec.2017

**Ans : (d)** दिये गये विकल्पों के आधार पर रिक्त स्थानों के लिए 'निर्माण, स्थापित' सर्वाधिक उपयुक्त शब्द हैं। अतः सम्यक् वाक्य विन्यास है- "यह कथा उस समय की है जब लंका जाने के लिए भगवान श्री राम ने सेतु निर्माण के पूर्व समुद्र तट पर शिवलिंग स्थापित किया था।"

160. "विज्ञान और प्रौद्योगिकी के क्षेत्र में भारत की प्राचीनकाल की/के \_\_\_\_\_ से लेकर इस शताब्दी में प्राप्त महान सफलताओं की एक लंबी और \_\_\_\_\_ परंपरा रही है।"

रिक्त स्थानों के लिए उचित विकल्प चुनिए।

- (a) विजय, अभय (b) उपलब्धियों, अनूठी  
(c) नवाचारों, आहत (d) कर्मों, अकाट्य

UPSI Batch - III 12 Dec.2017

**Ans : (b)** दिये गये विकल्पों के आधार पर रिक्त स्थानों के लिए 'उपलब्धियों, अनूठी' सर्वाधिक उपयुक्त शब्द हैं। अतः सम्यक् वाक्य विन्यास है- "विज्ञान और प्रौद्योगिकी के क्षेत्र में भारत की प्राचीन काल की उपलब्धियों से लेकर इस शताब्दी में प्राप्त महान सफलताओं की एक लंबी और अनूठी परंपरा रही है।"

161. मनुष्य जीवन में ब्रह्मचर्य, गृहस्थ, वानप्रस्थ के आलावा एक आश्रम और भी है। वह चौथा आश्रम कौनसा है?

- (a) मोक्ष (b) दंड  
(c) क्षत्रिय (d) संन्यास

UPSI Batch - III 12 Dec.2017

**Ans : (d)** दिये गये विकल्पों के आधार पर मनुष्य जीवन में ब्रह्मचर्य, गृहस्थ वानप्रस्थ के अलावा एक आश्रम और भी है और वह चौथा आश्रम संन्यास है।

162. "निरंतर \_\_\_\_\_ करने से कामयाबी जरूर हासिल होती है।"

- (a) हंगामा (b) प्रयास  
(c) कार्य (d) चीत्कार

UPSI Batch - III 12 Dec.2017

**Ans : (b)** दिये गये विकल्पों के आधार पर रिक्त स्थान के लिए 'प्रयास' सर्वाधिक उपयुक्त शब्द है। अतः सम्यक् वाक्य विन्यास है- "निरंतर प्रयास करने से कामयाबी जरूर मिलती है।"

163. सियार का गुण-स्वभाव \_\_\_\_\_ और \_\_\_\_\_ है।

रिक्त स्थानों के लिए उचित विकल्प चुनिए।

- (a) धूर्तता, चालाकी (b) सफेद, चालाक  
(c) सुस्त, मूर्ख (d) गंदा, वीभत्स

UPSI Batch - III 12 Dec.2017

**Ans : (a)** दिये गये विकल्पों के आधार पर रिक्त स्थानों के लिए 'धूर्तता, चालाकी' सर्वाधिक उपयुक्त शब्द हैं। अतः सम्यक् वाक्य विन्यास है- "सियार का गुण स्वभाव धूर्तता और चालाकी है।"

164. ब्रह्मा, \_\_\_\_\_ महेश, ये तीनों \_\_\_\_\_ जगत का संचालन करती हैं।

- (a) विष्णु, शक्तियाँ (b) शिव, भगवान  
(c) कृष्णा, देवियाँ (d) ऋषि, देवता

UPSI Batch - III 12 Dec.2017

**Ans : (a)** दिये गये विकल्पों के आधार पर रिक्त स्थानों के लिए 'विष्णु, शक्तियाँ' सर्वाधिक उपयुक्त शब्द हैं। अतः सम्यक् वाक्य विन्यास है- "ब्रह्मा, विष्णु, महेश, ये तीनों शक्तियाँ जगत का संचालन करती हैं।"

165. “संसार में सभी तरह के लोग रहते हैं, कोई उदार तो कोई ..... , कोई धनवान तो कोई .....।” सही विकल्प का चयन कर रिक्त स्थानों की पूर्ति कीजिए।

- (a) संकीर्ण, निर्धन (b) अनुदार, रंक  
(c) अनुदार, योगी (d) संकीर्ण, मितव्यय

UPSI Batch - II 12 Dec.2017

Ans : (a) दिये गये विकल्पों के आधार पर रिक्त स्थानों के लिए ‘संकीर्ण, निर्धन’ सर्वाधिक उपयुक्त शब्द हैं। अतः सम्यक् वाक्य विन्यास है- “संसार में सभी तरह के लोग रहते हैं कोई उदार तो कोई संकीर्ण, कोई धनवान तो कोई निर्धन।”

166. “अर्थ के अनुसार ..... के कुल ..... भेद हैं।” सही विकल्प का चयन कर रिक्त स्थानों की पूर्ति कीजिए।

- (a) संबंध बोधक अव्यय, आठ  
(b) क्रिया विशेषण, सात  
(c) निपात, चार  
(d) समुच्चय बोधक, आठ

UPSI Batch - II 12 Dec.2017

Ans : (a) “अर्थ के अनुसार संबंध बोधक अव्यय के कुल आठ भेद हैं।”

167. “तेज गर्मी में चलने के कारण वह ..... हो गया।” सही विकल्प का चयन कर रिक्त स्थान भरें।

- (a) अचेतन (b) मृत  
(c) निर्जीव (d) निश्चेतन

UPSI Batch - II 12 Dec.2017

Ans : (a) दिये गये विकल्पों के आधार पर रिक्त स्थान के लिए ‘अचेतन’ सर्वाधिक उपयुक्त शब्द है। सम्यक् वाक्य विन्यास है- “तेज गर्मी में चलने के कारण वह अचेतन हो गया।”

168. विदित ने ..... मित्रों से कहा कि ..... उदित की गेंद चाहिए। सही विकल्प का चयन कर रिक्त स्थानों की पूर्ति कीजिए।

- (a) अपने, उसको (b) उनके, आप  
(c) आपके, उनको (d) इन, उसे

UPSI Batch - II 12 Dec.2017

Ans : (a) दिये गये विकल्पों के आधार पर रिक्त स्थानों के लिए ‘अपने, उसको’ सर्वाधिक उपयुक्त शब्द हैं। अतः सम्यक् वाक्य विन्यास है- “विदित ने अपने मित्रों से कहा कि उसको उदित की गेंद चाहिए।”

169. उसकी बात का उत्तर कोई न दे सका, सब..... हो गए। सही विकल्प का चयन कर रिक्त स्थान भरें।

- (a) निरादर (b) निरुत्तर  
(c) निरंतर (d) शर्मिदा

UPSI Batch - II 12 Dec.2017

Ans : (b) दिये गये विकल्पों के आधार पर रिक्त स्थान के लिए ‘निरुत्तर’ सर्वाधिक उपयुक्त शब्द है। अतः सम्यक् वाक्य विन्यास है- “उसकी बात का उत्तर कोई न दे सका सब निरुत्तर हो गये।”

170. ‘श्रीकृष्ण की भक्ति ही ..... है, अन्य सब .....।’ दिए गए विकल्पों में से सही का चयन करके रिक्त स्थानों को भर कर, प्रस्तुत पंक्ति को पूर्ण करें।

- (a) सत्य, असत्य (b) असत्य, सत्य  
(c) सत्य, मिथ्या (d) मिथ्या, सत्य

UPSI Batch - I 12 Dec.2017

Ans. (c) : दिये गये विकल्पों के आधार पर रिक्त स्थानों के लिए ‘सत्य, मिथ्या’ सर्वाधिक उपयुक्त शब्द हैं। अतः सम्यक् वाक्य विन्यास है- “श्रीकृष्ण की भक्ति ही सत्य है, अन्य सब मिथ्या है।”

171. “महाराष्ट्र में गणेशोत्सव की ..... व गौरवशाली ..... रही है।” दिए गए विकल्पों में से उचित विकल्प चुनिए।

- (a) उन्नतिशील, रूप (b) शौर्यकथा, बात  
(c) जगत्प्रसिद्ध, भूमिका (d) वैभवशाली, परंपरा

UPSI Batch - I 12 Dec.2017

Ans. (d) : दिये गये विकल्पों के आधार पर रिक्त स्थानों के लिए ‘वैभवशाली, परम्परा’ सर्वाधिक उपयुक्त शब्द हैं। अतः सम्यक् वाक्य विन्यास है- “महाराष्ट्र में गणेशोत्सव की वैभवशाली व गौरवशाली परम्परा रही है।”

172. “मानव आदिकाल से ही ..... के ..... पर चला आ रहा है।” दिए गए विकल्पों में से सही का चयन करके रिक्त स्थानों को भर कर, प्रस्तुत वाक्य पूर्ण करें।

- (a) प्रगति, राह (b) पथ, प्रगति  
(c) प्रगति, पथ (d) उन्नति, राह

UPSI Batch - I 12 Dec.2017

Ans. (c) : दिये गये विकल्पों के आधार पर रिक्त स्थानों के लिए ‘प्रगति, पथ’ सर्वाधिक उपयुक्त शब्द हैं। अतः सम्यक् वाक्य विन्यास है- “मानव आदि काल से ही प्रगति के पथ पर चलता आ रहा है।”

173. दिए गए विकल्पों में से सही का चयन करके रिक्त स्थान भरें-

“..... विवाहित जोड़े बड़ी कल्पनाओं के साथ अपना नया जीवन आरम्भ करते हैं।”

- (a) अधिकांश (b) सहस्त्र  
(c) समक्ष (d) प्रारम्भ

UPSI Batch - III 14 Dec.2017

Ans : (a) रिक्त स्थान में ‘अधिकांश’ शब्द भरा जायेगा। अतः पूर्ण वाक्य होगा- “अधिकांश विवाहित जोड़े बड़ी कल्पनाओं के साथ अपना नया जीवन आरम्भ करते हैं।”

174. निम्नलिखित प्रश्न में, चार विकल्पों में से उस विकल्प का चयन करें जो सही विकल्प है। उपसर्ग और प्रत्यय दोनों ही शब्द नहीं, ..... होते हैं।

उपसर्ग कास्टेबल परीक्षा, 28-01-2019

- (a) क्रिया (b) अव्यय  
(c) शब्दांश (d) सर्वनाम

Ans. (c) : उपसर्ग और प्रत्यय दोनों ही शब्द नहीं, शब्दांश होते हैं जो किसी भी शब्द में क्रमशः आगे या पीछे जुड़कर नये सार्थक शब्द का निर्माण करते हैं।

175. निम्नलिखित प्रश्न में, चार विकल्प दिए गए हैं जिनमें से उस विकल्प का चयन करें जो दिए गए पद का सबसे उचित सामासिक युग्मपद है।

आचार

उपसर्ग कास्टेबल परीक्षा, 27-01-2019 Shift I

- (a) खाने की वस्तु (b) विचार  
(c) चाल-चलन (d) अनादर

Ans : (b) दिये गये विकल्पों में ‘विचार’ आचार शब्द का सर्वाधिक उपयुक्त सामासिक युग्मपद है, यथा : - आचार-विचार।



## I. भौतिक विज्ञान

1. कणों की तरंग प्रकृति किसने स्थापित की?

- (a) डी-ब्रोग्ली (b) फर्मी  
(c) पाली (d) क्लार्क मैक्सवेल

UPSI Batch-2, 16 Dec 2017

**Ans : (a)** कणों की तरंग प्रकृति की परिकल्पना डी. ब्रोग्ली द्वारा स्थापित की गई है। जिसे डी-ब्रोग्ली सिद्धान्त के रूप में जाना जाता है। इस सिद्धान्त के अनुसार सभी पदार्थों में तरंगों जैसी प्रवृत्ति होती है और उनकी तरंग दैर्घ्य उनके आवेग के व्युत्क्रमानुपाती तथा आवृत्ति उसकी गतिज ऊर्जा के समानुपाती होती है। अन्य शब्दों में 'इलेक्ट्रॉन, तरंग की भाँति व्यवहार करता है और इसकी तरंग दैर्घ्य को गतिज ऊर्जा से नियंत्रित कर सकते हैं।

2. चुम्बकीय चालक घनत्व की इकाई क्या है?

- (a) न्यूटन (b) टेस्ला  
(c) अर्ग (d) वेबर

UPSI Batch-1, 19 Dec 2017

**Ans. (b) :** चुम्बकीय चालक घनत्व का मात्रक टेस्ला (प्रतीक- T) है। अर्ग सीजीएस पद्धति के अन्तर्गत ऊर्जा का मात्रक है। न्यूटन बल का मात्रक है। एक किलोग्राम के पिण्ड को 1 मीटर प्रति/से. गति से त्वरित करने के लिए आवश्यक बल की मात्रा को एक न्यूटन कहा जाता है। वेबर, चुम्बकीय फ्लक्स का SI पद्धति में मात्रक है। 1 टेस्ला = 1 वेबर/मीटर<sup>2</sup>

3. एम्पीयर मात्रक है:

- (a) चुम्बकीय क्षेत्र का (b) विद्युत आवेश का  
(c) प्रकाश तीव्रता का (d) विद्युत धारा का

(UP SI/ ASI 2018)

**Ans. (d) :** आवेश प्रवाह की दर को विद्युत धारा कहते हैं। इसका मात्रक एम्पीयर है। एक कूलाम प्रति सेकेण्ड की दर से प्रवाहित विद्युत आवेश को एक एम्पीयर धारा कहेंगे।

4. द्रवों का घनत्व मापने के लिए किस उपकरण का उपयोग किया जा सकता है?

- (a) एनिमोमीटर (b) बेवामीटर  
(c) युडियोमीटर (d) पिक्नोमीटर

(UPP Constable 28.01.2019)

**Ans. (d) :**  
एनिमोमीटर - वायु वेग  
युडियोमीटर - गैस के मिश्रण का आयतन परिवर्तन  
पिक्नोमीटर - द्रव घनत्व  
बेवामीटर - मिट्टी का यांत्रिक गुण

5. शक्ति की भौतिक मात्रा की विमा ..... हैं-

- (a)  $M^1L^2T^{-2}$  (b)  $M^1L^2T^{-3}$   
(c)  $M^1L^3T^{-2}$  (d)  $M^1L^3T^{-3}$

(UPP Constable 27.01.2019 Shift-I)

**Ans : (b)**

$$\text{शक्ति} = \frac{\text{कार्य}}{\text{समय}} = \frac{\text{बल} \times \text{विस्थापन}}{\text{समय}}$$

$$= \frac{MLT^{-2} \times L}{T}$$

$$= [ML^2T^{-3}]$$

6. दृष्टिवैषम्य को किस लेंस के प्रयोग से दूर किया जाता है?

- (a) उभयावतल लेंस  
(b) बेलनाकार लेंस  
(c) उत्तल लेंस  
(d) अवतल लेंस

UPSI Batch-2, 14 Dec 2017

**Ans : (b)** आँख के कार्निया में लेंस के अनियमित आकार से दृष्टिवैषम्य (Astigmatism) उत्पन्न होता है। यह दोष नेत्र में क्षैतिज या ऊर्ध्वाधर वक्रता में अंतर आ जाने के कारण उत्पन्न होता है। इसमें नेत्र क्षैतिज दिशा में तो ठीक देख पाता है, परन्तु उर्ध्व दिशा में नहीं देख पाता है या फिर नेत्र उर्ध्व दिशा में ठीक देख पाता है परन्तु क्षैतिज दिशा में नहीं देख पाता है। इसको दूर करने के लिए बेलनाकार लेंस का प्रयोग किया जाता है।

7. फ्रैंक व्हिटल द्वारा निम्न में से किसका आविष्कार किया गया है?

- (a) विद्युत चुंबकत्व  
(b) बेंजीन, तरल गैस और ऑप्टिकल ग्लास  
(c) विद्युतीय प्रवाह- प्रेरण  
(d) जेट इंजन

UPP Constable, 26.10.218 (Shift-2)

**Ans : (d)** जेट इंजन का आविष्कार फ्रैंक व्हिटल ने किया था। जेट इंजन रॉकेट के सिद्धांत पर कार्य करता है। जेट इंजन आस-पास की वायु को ईंधन के रूप में उपयोग करता है। आधुनिक विमानों में जेट इंजन का प्रयोग किया जाता है।

8. दांतों की वर्धित (enlarged) छवि को देखने के लिए दंत चिकित्सकों द्वारा ..... का उपयोग किया जाता है।

- (a) अवतल दर्पण (b) उत्तल दर्पण  
(c) बाइफोकल दर्पण (d) सादा दर्पण

UPP Constable, 26.10.218 (Shift-2)

**Ans : (a)** दांतों की वर्धित (enlarged) छवि को देखने के लिए दाँत के चिकित्सकों द्वारा अवतल दर्पण का उपयोग किया जाता है। इसके अलावा मोटर गाड़ियों की हेड लाइट में भी अवतल दर्पण का प्रयोग किया जाता है।

जबकि उत्तल दर्पण मोटर गाड़ियों की साइड में लगे होते हैं। इसकी सहायता से गाड़ी का ड्राइवर अपने पीछे की गाड़ियों को देख सकता है। इसके अलावा स्ट्रीट लाइटों में भी उत्तल दर्पण का प्रयोग किया जाता है।

9. भारतीय वैज्ञानिक एवं भौतिक विज्ञान के प्रोफेसर ..... ने संगीत के प्रति अपने गहरे प्यार के कारण वर्ष 1921 में लंदन की रॉयल सोसाइटी के समक्ष तार के संगीत उपकरणों के सिद्धांत पर शोध पत्र प्रस्तुत किया था—

- (a) जगदीश चंद्र बोस (b) होमी जहांगीर भाभा  
(c) सी.वी. रमन (d) विक्रम साराभाई

UPP Constable, 19.06.2018 (Shift-1)

**Ans : (c)** सर सी.वी. रमन ने 1921 ई. में लंदन के रॉयल सोसायटी के समक्ष तार के संगीत उपकरणों के सिद्धांत पर आधारित अपना शोध पत्र प्रस्तुत किया था। ध्वनि के कम्पन और कार्यों पर भी इन्होंने अल्प समय तक कार्य किया था। प्रकाश के प्रकीर्णन पर उत्कृष्ट कार्य के लिए इन्हें 1930 में नोबेल पुरस्कार (भौतिकी) प्रदान किया गया। इनकी इसी खोज के उपलक्ष्य में 28 फरवरी को राष्ट्रीय विज्ञान दिवस मनाया जाता है।

10. प्रकाश वर्ष, किसका मापन करता है—

- (a) दूरी (b) गति  
(c) ऊर्जा (d) भार

UPP Constable, 19.06.2018 (Shift-1)

**Ans : (a)** प्रकाश वर्ष दूरी का मात्रक है। यह एक प्रकाश वर्ष निर्वात में प्रकाश के द्वारा एक वर्ष में चली गयी दूरी है।  
1 प्रकाश वर्ष =  $9.46 \times 10^{15}$  मी.

11. निम्न में से कौन एक वैज्ञानिक होने के साथ-साथ एक महान उद्योगपति भी थे जिन्होंने भारत में कई उद्योगों की स्थापना की?

- (a) सी वी रमन (b) जे सी बोस  
(c) विक्रम साराभाई (d) होमी जहांगीर भाभा

UPP Constable, 19.06.2018 (Shift-2)

**Ans : (c)** डॉ. विक्रम साराभाई भारत के अंतरिक्ष वैज्ञानिक थे। उन्होंने अंतरिक्ष अनुसंधान के क्षेत्र में भारत को अन्तर्राष्ट्रीय मानचित्र पर स्थान दिलाया। डॉ. विक्रम साराभाई सृजनशील वैज्ञानिक, सफल और दूरदर्शी उद्योगपति, उच्च कोटि के प्रवर्तक, महान संस्था निर्माता, उत्कृष्ट शिक्षाविद तथा कला पारखी थे। इन्हें विज्ञान और अभियांत्रिकी में 1966 में पद्म भूषण प्रदान किया गया था।

12. फारेनहाइट में जल का क्वथनांक ..... होता है।

- (a) 100°F (b) 212°F  
(c) 150°F (d) 244°F

UPP Constable, 19.06.2018 (Shift-2)

**Ans : (b)** जल का क्वथनांक—

- 99.947°C (सेन्टीग्रेड)  
→ 373.127 K (केल्विन)  
→ 211.95°F (फारेनहाइट)

13. .... का प्रयोग हवा के बल और वेग को मापने के लिए किया जाता है।

- (a) स्पीडोमीटर (b) लैक्टोमीटर  
(c) थर्मामीटर (d) एनिमोमीटर

UPP Constable, 19.06.2018 (Shift-2)

**Ans : (d)** मापक यंत्र राशि  
स्पीडोमीटर - वाहनों का वेग  
लैक्टोमीटर - दूध का विशिष्ट घनत्व  
थर्मामीटर - ताप  
एनिमोमीटर- पवन वेग

14. विद्युत का सबसे अच्छा चालक है—

- (a) लोहा (b) सिलिकॉन  
(c) कॉपर (d) सिरामिक

UPP Constable (Main), 2014

**Ans : (c)** लोहा, सिलिकॉन, कॉपर तथा सिरामिक में से ताँबा विद्युत का सबसे अच्छा चालक होता है। चाँदी, ताँबे से अधिक सुचालक होती है लेकिन अधिक मंहगी होने के कारण यह अधिक उपयोगी नहीं होती है।

15. अंतरिक्ष में भेजा गया भारत का प्रथम उपग्रह था

- (a) भास्कर (b) रोहिणी  
(c) आर्यभट्ट (d) एप्पल

UPP Constable (Pre), 2013

**Ans : (c)** 19 अप्रैल, 1975 को भारत का प्रथम स्वदेश निर्मित उपग्रह 'आर्यभट्ट' का प्रक्षेपण पूर्व सोवियत संघ के बैकानूर अंतरिक्ष केन्द्र से कास्मास यान द्वारा किया गया था। इसका वजन 360 किग्रा. था। इस अभियान के तीन प्रमुख लक्ष्य थे—वायु विज्ञान प्रयोग, सौर भौतिकी का प्रयोग तथा एक्स किरण खगोलिकी प्रयोग।

16. ध्वनि मापक इकाई को कहते हैं :

- (a) कैलोरी (b) फारेनहाइट  
(c) न्यूटन (d) डेसीबल

UPP Constable (Pre), 2013

**Ans : (d)** 'ध्वनि' की मापक इकाई 'डेसीबल' है जबकि 'कैलोरी', 'ऊष्मा' का तथा 'न्यूटन' 'बल' का मात्रक है। 'फारेनहाइट' 'ताप' मापने का एक स्केल (पैमाना) है।

17. अपटार्कटिका जाने वाले प्रथम भारतीय दल के प्रभारी थे :

- (a) डॉ. भाभा  
(b) डा. एस.जे. कासिम  
(c) डॉ. अब्दुल कलाम  
(d) डॉ. शान्तिस्वरूप भटनागर

UPP Constable (Pre), 2013

**Ans : (b)** अण्टार्कटिका जाने वाले प्रथम भारतीय दल के प्रभारी डॉ. एस. जे. कासिम (सैयद जहूर कासिम) थे। ये एक भारतीय समुद्री जीव विज्ञान शास्त्री थे। इन्होंने अण्टार्कटिका अन्वेषण के नेतृत्वकर्ता के रूप में भारत की मदद की तथा 1981 से 1988 के मध्य सात अन्य अन्वेषण अभियानों को निर्देशित किया। इन्होंने 1991-1996 तक योजना आयोग के सदस्य के रूप में कार्य किया। एक प्रोफेसर के रूप में इन्होंने अलीगढ़ मुस्लिम विश्वविद्यालय, अन्नामलाई विश्वविद्यालय, भारतीय प्रौद्योगिकी संस्थान मद्रास तथा जामिया मिलिया इस्लामिया विश्वविद्यालय में अपना योगदान दिया।

**18. रेफ्रीजरेटर में कौन सा गैस द्रव का प्रयोग किया जाता है?**

- (a) अमोनिया (b) कार्बन डाइऑक्साइड  
(c) क्लोरीन (d) हाइड्रोजन

**UPP Constable, 2009**

**Ans : (a)** प्रशीतक (Refrigerator) में वाष्पीकरण द्वारा ठंडक उत्पन्न की जाती है। इसमें द्रव के रूप में अमोनिया गैस का प्रयोग होता है तथा ताँबे की एक वाष्पक कुंडली में फ्रियान गैस भरा होता है। जो वाष्पीकृत होकर रेफ्रीजरेटर में ठंडक उत्पन्न करता है।

**19. ऊर्जा से भरपूर प्रकाश के लिए LED यह वर्तमान तकनीक है। LED का विस्तारित रूप है—**

- (a) लेजर इमिटिंग डायोड (b) तीन इमिटिंग डायोड  
(c) लाइट इमिटिंग डायोड (d) लो इमिटिंग डायोड

**U.P.S.I. Mritak Ashrit, 2016**

**Ans : (c)** LED का पूरा नाम 'लाइट इमिटिंग डायोड' है। प्रकाश उत्सर्जक डायोड (LED) एक अर्ध चालक डायोड होता है। जिसमें विद्युत धारा प्रवाहित करने पर प्रकाश उत्सर्जित करता है। LED कई प्रकार की होती है, इसमें मिनिएचर, फ्लैशिंग, हार्ड पावर, अल्फा-न्यूमेरिक, बहवर्णी और ओएलईडी प्रमुख है।

**20. BMI की गणना के लिए सूत्र \_\_\_\_\_ है।**

- (a) वजन (कि. ग्रा. में)/(लम्बाई)<sup>2</sup> (मीटर<sup>2</sup> में)  
(b) वजन (किग्रा में) × लम्बाई (मीटर में)/लम्बाई (मीटर में)  
(c) वजन (किग्रा में)/लम्बाई (मीटर में)  
(d) लम्बाई (मीटर में) / वजन (किग्रा में)

**UPP Com. Operator. 19-05-2016 (Shift-I)**

**Ans : (a)** BMI (बॉडी मास इण्डेक्स) अर्थात् शरीर द्रव्यमान सूचकांक। ये इस बात को स्पष्ट करता है कि शरीर का भार उसके लम्बाई के अनुपात में ठीक है या नहीं।

$$BMI = \frac{\text{वजन (किग्रा. में)}}{\text{लम्बाई}^2 \text{ (मीटर}^2 \text{ में)}}$$

BMI	स्थिति
18.5	— सामान्य से कम वजन
18.5 – 24.9	— सामान्य
25 – 29.9	— सामान्य से अधिक वजन
30 – 34.9	— मोटापा
35 – 39.9	— अति मोटापा
> 40	— अस्वस्थ मोटापा

**21. अप्रयुक्त किताब दो वर्ष के लिए शेल्व पर बनी रही जब तक उसे हटाया नहीं गया था। यह किस का एक उदाहरण है?**

- (a) न्यूटन के गति का तृतीय नियम  
(b) आंशिक रूप में न्यूटन के गति का प्रथम नियम और न्यूटन के गति का तृतीय नियम  
(c) न्यूटन के गति का प्रथम नियम  
(d) न्यूटन के गति का द्वितीय नियम

**UPP Com. Operator. 19-05-2016 (Shift-I)**

**Ans : (c)** न्यूटन के प्रथम नियम के अनुसार, "कोई स्थिर वस्तु तब तक स्थिर रहेगी जब तक उस पर कोई बाह्य बल आरोपित न किया जाए।" अतः स्पष्ट है कोई भी वस्तु कितने भी वर्षों तक वहीं पड़ी रहेगी जब तक उसे हटाया नहीं जाएगा।

**22. मैं दीवार पर मारने के लिए एक गेंद फेंकता हूँ और वह वापस मेरे पास आ जाती है। यह किस का उदाहरण है?**

- (a) आंशिक रूप में न्यूटन के गति का प्रथम नियम और न्यूटन के गति का द्वितीय नियम  
(b) न्यूटन के गति का प्रथम नियम  
(c) न्यूटन के गति का द्वितीय नियम  
(d) न्यूटन के गति का तृतीय नियम

**UPP Com. Operator. 19-05-2016 (Shift-II)**

**Ans : (d)** मैं दीवार पर मारने के लिए एक गेंद फेंकता हूँ और वह वापस मेरे पास आ जाती है। यह न्यूटन की गति के तृतीय नियम का उदाहरण है। न्यूटन का तृतीय नियम, क्रिया-प्रतिक्रिया का नियम है। इसके अनुसार प्रत्येक क्रिया के बराबर परन्तु विपरित दिशा में प्रतिक्रिया होती है। जैसे- बन्दूक की गोली निकलने पर व्यक्ति को पीछे की तरफ धक्का लगना, नाव से किनारे कूदने पर नाव का पीछे की ओर हटना आदि।

**23. परमाणु के नाभिक के अंदर कौन सा कण होता/होते हैं?**

- (a) केवल इलेक्ट्रॉन (b) प्रोटॉन और न्यूट्रॉन  
(c) केवल न्यूट्रॉन (d) प्रोटॉन और इलेक्ट्रॉन

**UPP Com. Operator. 19-05-2016 (Shift-II)**

**Ans : (b)** परमाणु के केन्द्र में एक नाभिक (खोज-रदरफोर्ड) होता है। जिसमें धनावेशित प्रोटॉन व उदासीन न्यूट्रॉन उपस्थित रहते हैं। जबकि ऋणावेशित इलेक्ट्रॉन नाभिक के चारों ओर चक्कर लगाते हैं। इलेक्ट्रॉन या द्रव्यमान नगण्य होने के कारण परमाणु का समस्त द्रव्यमान उसके नाभिक में ही केन्द्रित रहता है।

**24. डेसीबल इकाई है:**

- (a) ऊष्मा की तीव्रता की (b) ध्वनि की तीव्रता की  
(c) प्रकाश की गति की (d) रेडियों तरंगों की

**UPSI (Mains), 2014**

**Ans : (b)** ध्वनि की तीव्रता की मापन इकाई डेसीबल है। इसे dB से प्रदर्शित किया जाता है। मनुष्य के कान शून्य डेसीबल से अधिक और 180 डेसीबल तक के शोर का सामना कर सकते हैं। सामान्य बात-चीत में ध्वनि की तीव्रता 60 dB तक होती है।

25. प्रतिध्वनि उत्पन्न होने का कारण है ध्वनि का :

- (a) अपवर्तन (b) अवशोषण  
(c) परावर्तन (d) विवर्तन

UPSI (Pre), 2011

**Ans : (c)** प्रतिध्वनि उत्पन्न होने का प्रमुख कारण ध्वनि का परावर्तन है। जब ध्वनि तरंगें दूर स्थित किसी टावर या पहाड़ से टकरा कर परिवर्तित होती हैं तो इस परावर्तित ध्वनि को प्रतिध्वनि कहते हैं।

26. सर्वोत्तम विद्युत चालक है :

- (a) लोहा (b) एल्युमिनियम  
(c) ताँबा (d) चाँदी

UPSI (Pre), 2011

**Ans : (d)** ऐसी धातुएं जिसमें ऊष्मा और विद्युत का प्रभाव आसानी से हो जाता है, सुचालक धातुएं कहलाती हैं। चाँदी विद्युत का सर्वश्रेष्ठ सुचालक है। धातुओं के विद्युत चालकता के अनुसार घटता क्रम निम्न प्रकार है -

चाँदी > ताँबा > एल्युमिनियम > टंगस्टन

27. सौर ऊर्जा का स्रोत है :

- (a) नाभिकीय संलयन (b) नाभिकीय विखंडन  
(c) सूर्य का संकुचन (d) सूर्य का प्रसार

UPSI (Pre), 2011

**Ans : (a)** सौर ऊर्जा का स्रोत नाभिकीय संलयन है। जब दो हल्के नाभिक संलयित होकर एक बड़े नाभिक का निर्माण करते हैं तब यह प्रक्रिया नाभिकीय संलयन कहलाती है। इस प्रक्रिया में अपार ऊर्जा निर्मुक्त होती है।

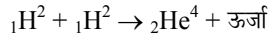

28. वैरी लाइट पिस्टल का प्रयोग रात में किस लिये किया जाता है?

- (a) फायरिंग प्रैक्टिस के लिये  
(b) आत्म रक्षा के लिये  
(c) अपना लोकेशन अपने साथियों को बताने के लिये  
(d) किसी स्थल को कुछ देर के लिये प्रकाशित करने के लिये

UPSI (Ranker), 2011

**Ans : (d)** वैरी लाइट पिस्टल का प्रयोग रात में किसी स्थल को कुछ देर के लिए प्रकाशित करने के लिए किया जाता है। जिससे उस स्थल की वास्तविक स्थिति का आकलन किया जा सके।

29. अन्वेषण के दौरान झूठ पकड़ने के लिये निम्न में से किसका प्रयोग किया जा सकता है?

- (a) नार्को टेस्ट (b) ब्रेन मैपिंग टेस्ट  
(c) पोलीग्राफ टेस्ट (d) उपरोक्त सभी

UPSI (Ranker), 2011

**Ans : (d)** अन्वेषण के दौरान अपराधी सही बोल रहा है या झूठ इसके लिए सबसे महत्वपूर्ण है पोलीग्राफ टेस्ट झूठ का पता लगाने में सहायक है इसके अलावा ब्रेन मैपिंग में व्यक्ति के मस्तिष्क संवेदनाओं को रिकार्ड करके भी सत्यता की जांच की जाती है। नार्को टेस्ट के माध्यम से झूठ और साथ ही साथ कोई अन्य जानकारी जो व्यक्ति छिपा रहा है जान सकता है अतः तीनों विकल्प सही हैं।

30. भोजन ऊर्जा को मापने की यूनिट का नाम है—

- (a) वॉट (b) ओम  
(c) हॉर्स (d) कैलोरी

UPSI, 1999

**Ans : (d)** भोजन ऊर्जा को मापने की इकाई 'कैलोरी' है। विद्युत प्रतिरोध का मात्रक 'ओम' तथा विद्युत सामर्थ्य का मात्रक 'हार्स पावर' है।

31. निम्नलिखित में से विश्व का प्रथम संचार उपग्रह कौन-सा था?

- (a) इनसेट-ए (b) अरली वर्ड  
(c) टेलस्टार-1 (d) मॉलनिया-1

UPSI, 1999

**Ans : (c)** विश्व का प्रथम संचार उपग्रह टेलस्टार -1 है जिसे 10 जुलाई, 1962 को अमेरिका के नासा द्वारा प्रक्षेपित किया गया था। हालांकि यह उपग्रह अब क्रियाशील नहीं है लेकिन यह आज भी अपनी कक्षा में विद्यमान है।

32. किसमें ध्वनि की गति सर्वाधिक होती है?

- (a) पानी में (b) बर्फ में  
(c) वायु में (d) इनमें से कोई नहीं

UPSI, 1999

**Ans : (b)** ध्वनि की चाल माध्यम की प्रकृति पर निर्भर करती है ध्वनि की गति ठोस में सर्वाधिक तथा गैस में निम्नतम होती है। विभिन्न माध्यम में ध्वनि की चाल निम्न आंकि गई है—

माध्यम	ध्वनि की चाल $0^\circ\text{C}$ पर (मी/से)
एल्युमिनियम	6420(सर्वाधिक)
कांच	5640
लोहा	5130
समुद्री जल	1533
पानी	1493
बर्फ	4000
वायु	332
निर्वात	0 (न्यूनतम)

33. किस उपकरण का उपयोग मानचित्र पर दूरी नापने के लिए होता है?

- (a) प्लानो मीटर (b) क्रोनो मीटर  
(c) माइक्रो मीटर (d) ओपीसोमीटर

UPSI, 1999

**Ans : (d)** मानचित्र पर दूरी मापने के लिए ओपीसोमीटर का प्रयोग किया जाता है। इस यंत्र में एक छोटी दांतेदार पहिया और एक अशंकित डायल लगा होता है। इस पहिया को उस रेखा पर चलाया जाता है जिसकी दूरी ज्ञात करनी होती है। दांतेदार पहिया द्वारा चली गई दूरी को मापक द्वारा ज्ञात कर लिया जाता है। इसे कर्वीमीटर या मेलोग्राफ भी कहा जाता है।

34. पलायन वेग किसे कहते हैं?

- (a) उपग्रह का वेग

- (b) वह वेग है जिससे उपग्रह पृथ्वी की गुरुत्वीय शक्ति से बाहर निकल जाए  
(c) वह ध्वनि के वेग के बराबर होता है  
(d) इनमें से कोई नहीं

UPSI, 1999

**Ans : (b)** वह वेग जिससे किसी पिण्ड को फेकने पर वह पृथ्वी के गुरुत्वीय क्षेत्र के बाहर निकल जाये, पलायन वेग कहलाता है। पलायन वेग (11.2 किमी./सेकण्ड) से फेका गया कोई पिण्ड पृथ्वी पर वापस नहीं आता है।

35. निम्नलिखित में से वायुमंडल में कौन-सी गैस नहीं पाई जाती है?

- (a) हाइड्रोजन (b) नाइट्रोजन  
(c) ऑक्सीजन (d) क्लोरीन

UPSI, 1991

**Ans : (d)** पृथ्वी के चारों ओर सैकड़ों किमी. की मोटाई में लपेटने वाले गैसीय आवरण को वायुमण्डल कहा जाता है इसका संघटन निम्न प्रकार है।

नाइट्रोजन	-	78.08%
ऑक्सीजन	-	20.90%
आर्गन	-	0.93%
कार्बन डाईऑक्साइड	-	0.03%
निऑन	-	0.0018%
हीलियम	-	0.0005%
ओजोन	-	0.00006%
हाइड्रोजन	-	0.00005%

इसके अलावा मीथेन, क्रिप्टन तथा ज़ेनान अत्यन्त अल्प मात्रा में पाये जाते हैं।

36. प्रकाश की तरंग का सिद्धांत किसने प्रतिपादित किया?

- (a) मैक्स वेल (b) ब्लैंक  
(c) न्यूटन (d) मैडम क्यूरी

UPSI, 1991

**Ans : (\*)** न्यूटन के समकालीन विद्वान हाइगेंज (Huyghens) ने सन् 1678 में प्रकाश के तरंग के सिद्धान्त का प्रतिपादन किया था।

37. कौन-सा भारी जल है?

- (a) ड्यूटीरियम (b) हाइड्रोजन ऑक्साइड  
(c) मैग्नीशियम सल्फेट (d) नाइट्रोजन

UPSI, 1991

**Ans : (a)** हाइड्रोजन के समस्थानिक ड्यूटीरियम ऑक्साइड (D<sub>2</sub>O) को भारी जल के नाम से जाना जाता है। इसका प्रमुख उपयोग परमाणु नाभिकीय सयंत्रों में मंदक के रूप में होता है।

38. जब किसी पदार्थ का तापक्रम बढ़ता है तब उसके अणुओं की माध्य गतिज ऊर्जा के मान पर क्या प्रभाव पड़ता है?

- (a) बढ़ता है

- (b) घटता है  
(c) कोई परिवर्तन नहीं होता है  
(d) इनमें से कोई नहीं

UPSI, 1991

**Ans : (a)** जब किसी पदार्थ का तापक्रम बढ़ाया जाता है तो उनके अणुओं के माध्य गतिज ऊर्जा बढ़ता है।

39. तारापुर में भारत का प्रथम परमाणु रिएक्टर स्थापित किया गया उसका नाम था -

- (a) अप्सरा (b) जरलीना  
(c) स्पूतनिक (d) आर्यभट्ट

UPSI, 1991

**Ans : (a)** अप्सरा रिएक्टर एशिया का पहला परमाणु रिएक्टर था जो वर्ष 2010 से कार्य करना बंद कर दिया है। परमाणु रिएक्टर में इंधन के रूप में 'यूरेनियम, थोरियम तथा प्लूटोनियम का प्रयोग किया जाता है।

40. निम्न में वायुदाब को नापने वाला उपकरण कौन-सा है?

- (a) क्रोनोमीटर (b) बैरोमीटर  
(c) एमीटर (d) एनिमोमीटर

UPSI, 1991

**Ans : (b)** वायुदाब को मापने वाला यंत्र बैरोमीटर है। क्रोनोमीटर एक वैज्ञानिक उपकरण है जो जलयानों में सही समय का पता लगाता है। अमीटर द्वारा विद्युत धारा तथा एनिमोमीटर द्वारा पवन का वेग मापा जाता है।

## II. रसायन विज्ञान

41. परमाणु संख्या 46 वाला एक तत्व, आवधिक तालिका के किस ब्लॉक से सम्बन्धित है?

- (a) एस-ब्लॉक (b) पी-ब्लॉक  
(c) एफ-ब्लॉक (d) डी-ब्लॉक

UPSI Batch-3, 20 Dec 2017

**Ans : (d)** ऑफ बाऊ के इलेक्ट्रॉनिक विन्यास के अनुसार परमाणु संख्या 46 वाले तत्व का अंतिम इलेक्ट्रॉन d-उपकोश में जाता है। अर्थात् जिस तत्व का अन्तिम इलेक्ट्रॉन जिस उपकोश में जाता है वही उसी ब्लॉक का तत्व माना जाता है।

परमाणु संख्या-46 वाले तत्व का इलेक्ट्रॉनिक विन्यास इस प्रकार है-

$$1S^2, 2S^2, 2P^6, 3S^2, 3P^6, 4S^2, 3d^{10}, 4P^6, 5S^2, 4d^8$$

अतः परमाणु संख्या 46वाला तत्व (पैलेडियम) d-ब्लॉक से सम्बन्धित है।

42. चाय में कौन सी मनोप्रभावी दवा पाई जाती है?

- (a) ब्यूप्रोपियन (b) मेरक्लाइन  
(c) एफेड्रीन (d) कैफीन

UPSI Batch-1, 13 Dec 2017

**Ans : (d)** कैफीन विश्व का सबसे अधिक उपभोग्य मनोस्फूर्तिदायक पदार्थ है, लेकिन अन्य मनोस्फूर्तिदायक पदार्थों के विपरीत यह लगभग सभी क्षेत्रों में वैध और अनियंत्रित है। कॉफी, चाय, मृदु पेय और ऊर्जा पेय जैसे अति लोकप्रिय पेय पदार्थों में कैफीन पायी जाती है। कैफीन (Caffein) एक कड़वी, सफेद क्रिस्टलाभ एक्सैथाइन एलकेलॉइड (क्षाराभ) है, जो एक मनोस्फूर्तिदायक या साइकोएक्टिव (मस्तिष्क को प्रभावित करने वाली) औषधि है। जर्मन रसायन फ्रेडरिक फर्डिनेंड रंज ने 1819 में इसकी खोज की थी।

**43. ब्लीचिंग पाउडर बनाने के लिए निम्नलिखित में से किस गैस को "शुष्क चूने" से गुजारा जाता है।**

- (a) अमोनिया (b) क्लोरीन  
(c) कार्बन-डाई-ऑक्साइड (d) हाइड्रोजन

**UPSI Batch-1, 13 Dec 2017**

**Ans : (b)** ब्लीचिंग पाउडर बनाने के लिए क्लोरीन को बुझे चूने के साथ गुजारा जाता है। ब्लीचिंग पाउडर रासायनिक रूप से कैल्शियम आक्सीक्लोराइट ( $\text{CaOCl}_2$ ) होता है। इसे चूने का क्लोरेट भी कहते हैं।  $\text{Ca(OH)}_2 + \text{Cl}_2 \rightarrow \text{CaOCl}_2 + \text{H}_2\text{O}$  इसका बुझा चूना क्लोरीन ब्लीचिंग पाउडर उपयोग पीने के पानी में उपस्थित कीटाणु के शोधन के साथ ही कपड़ा उद्योग तथा पेपर उद्योग में भी किया जाता है।

**44. निम्नलिखित में से कौन सा जिंक का एक अयस्क है?**

- (a) स्फेलराइट (b) बोर्नाइट  
(c) स्फटिक (d) चाकोसाइट

**UPSI Batch-1, 14 Dec 2017**

**Ans : (a)** स्फेलराइट जिंक का एक अयस्क है। जिंक के प्रमुख अयस्क स्फेलराइट, जिंक ब्लैंड, कैलामीन आदि हैं। जिन खनिज में धातु का पर्याप्त प्रतिशत हो तथा जिसमें शुद्ध धातु सरलता से एवं सस्ते में प्राप्त की जा सके उसे अयस्क कहते हैं। इसका उपयोग प्रयोगशाला में, लोहे की जंग से बचाने के लिए, जस्तेदार लोहा बनाने में, पीतल, कांसा, जर्मन सिल्वर आदि मिश्र धातु बनाने में, चांदी व सोने के निष्कर्षण में और युद्ध क्षेत्र में धूम्रपट बनाने में किया जाता है।

**45. कौन सा अग्निशमन अभिकारक ओजोन के लिए हानिकारक होता है?**

- (a) कार्बन डाइऑक्साइड  
(b) अमोनिया  
(c) क्लोरोफ्लोरोकार्बन (सीएफसी)  
(d) हैलॉन

**UPSI Batch-2, 15 Dec 2017**

**Ans : (d)** हैलॉन अक्रिय गैसे हैं, जिसे अग्निशमन यंत्र में प्रयोग किया जाता है। परन्तु आजकल ये ओजोन परत को हानि पहुँचाने के कारण भी चर्चित हैं, हालाँकि क्लोरोफ्लोरोकार्बन गैस भी ओजोन परत के लिए हानिकारक होती है लेकिन इसे अग्निशमन यंत्र में प्रयोग नहीं किया जाता अर्थात् यह गैस अग्निशमन अभिकारक नहीं है।

**46. निष्कर्षण बोटल बनाने में इस्तेमाल होने वाला पॉलीमर क्या है।**

- (a) पॉलीप्रोपाइलिन  
(b) कम घनत्व का पॉलीएथिलीन  
(c) पॉलीस्टीरीन  
(d) ज्यादा घनत्व का पॉलीएथिलीन

**UPSI Batch-3, 15 Dec 2017**

**Ans. (d) :** अधिक घनत्व का पॉलीएथिलीन (HDPE) का प्रयोग निष्कर्षण बोटल बनाने में किया जाता है। ज्ञातव्य है कि पॉलीएथिलीन सबसे अधिक उपयोग किया जाने वाला प्लास्टिक है। इसका मुख्य उपयोग पैकेजिंग (प्लास्टिक के थैले, प्लास्टिक, फिल्म रील, बोटल एवं अन्य पात्र) बनाने में होता है। यह एक बहुलक भी है।

**47. बुलेट प्रूफ वस्त्र बनाने के लिए कौनसी सामग्री प्रयोग की जाती है?**

- (a) पॉलीईथिलीन टैरेफथलेट (पीईटी)  
(b) मेलामाइन  
(c) पॉली विनाइल क्लोराइड (पीवीसी)  
(d) स्पेक्ट्रा

**UPSI Batch-1, 22 Dec 2017**

**Ans. (d) :** बुलेट प्रूफ वस्त्र बनाने के लिए स्पेक्ट्रा सामग्री प्रयोग की जाती है। एक बुलेट प्रूफ को स्पेक्ट्रा के बुने केवलर की परतों को केवलर धागे का उपयोग करके एक साथ बनाया जाता है। स्पेक्ट्रा शील्ड को क्रैटन की तरह लेपित किया जाता है और फिर पॉलीथीन फिल्म की दो शीट्स के बीच सील कर दिया जाता है।

**48. रदरफोर्ड द्वारा किस प्रयोग ने नाभिक के अस्तित्व को साबित कर दिया?**

- (a) वू प्रयोग (b) डबल-लिस्ट प्रयोग  
(c) ऑयल ड्रॉप प्रयोग (d) गोल्ड फॉयल प्रयोग

**UPSI Batch-1, 20 Dec 2017**

**Ans. (d) :** रदरफोर्ड द्वारा गोल्ड फॉयल प्रयोग ने नाभिक के अस्तित्व को साबित कर दिया। रदरफोर्ड ने यह मॉडल सन् 1919-1921 को इलेक्ट्रॉन के प्रयोग द्वारा परमाणु के भीतर धनावेशित भाग होने की बात बताई, उन्होंने यह दर्शाने के लिए सोने की 100 नैनोमीटर की पतली परत पर अल्फा कणों की बौछार की, तो इन कणों की बौछार से निम्न परिणाम प्राप्त हुए अधिकांश अल्फा कण सोने की परत से बिना विक्षेपित हुए निकल गए, और कुछ ही अल्फा कण प्रतिकर्षण बल के कारण विक्षेपित हुए। इससे पता चलता है, कि परमाणु के मध्य धनावेशित भाग पाया जाता है, जो नाभिक में स्थित होता है।

**49. इनमें से कौन सा एक कृत्रिम कीटनाशक नहीं है?**

- (a) डाइक्लोरो-डाइफेनील-ट्राईक्लोरोइथेन (डीडीटी)  
(b) एल्ड्रिन  
(c) बेंजीन हेक्साक्लोराइड (बीएचसी)  
(d) पैराकीट

**UPSI Batch-1, 20 Dec 2017**

**Ans. (d) :** पैराकीट कृत्रिम कीटनाशक नहीं है यह तोते की एक प्रजाति है, जिसे मेलोप्सिटाक्स अंडाल्टस के रूप में जाना जाता है। यह पहली बार 1891 में प्राणी वैज्ञानिकों द्वारा वर्णित किया गया था। यह उत्तरी अमेरिका और यूरोप में तोते की सबसे लोकप्रिय प्रजाति है। यह कुत्ता, बिल्ली के बाद तीसरा सबसे ज्यादा पाला जाने वाला जन्तु है।

**50. उच्च शुद्धता का जर्मेनियम ..... द्वारा प्राप्त किया जाता है।**

- (a) वाष्प चरण परिशोधन (b) क्षेत्र परिशोधन  
(c) द्रवीकरण (d) इलेक्ट्रोलाइट परिशोधन

**UPSI Batch-2, 20 Dec 2017**

**Ans. (b) :** उच्च शुद्धता का जर्मेनियम क्षेत्र परिशोधन द्वारा प्राप्त किया जाता है। यह तत्व बड़ी अल्प मात्रा में पृथ्वी पर पाया जाता है, साधारणतः यह जस्ते के खनिजों से मिला होता है। खनिजों को जलाने पर जो राख बच जाती है, उसमें 0.25% जर्मेनियम ऑक्साइड रहता है, इसे टेट्राक्लोराइड के प्रभाजक आसवन विधि से पृथक् कर लिया जाता है। इसका उपयोग अर्धचालकता क्षेत्र में फोटो इलेक्ट्रिक सेल व सोलर सेल में तेजी से किया जा रहा है।

**51. निम्नलिखित में से कौन-सा तत्व एक अधातु है जो कक्षीय तापमान पर द्रव अवस्था में रहता है?**

- (a) पारा (b) ब्रोमीन  
(c) सोडियम (d) हीलियम

**(UPP Constable 28.01.2019)**

**Ans. (b) :** ब्रोमीन एक अधात्विक तत्व है जो कक्षीय तापमान पर द्रव अवस्था में रहता है। जबकि मर्करी (पारा) का रासायनिक चिन्ह Hg तथा परमाणु क्रमांक 80 है। पारा एक धात्विक तत्व है जो कि कक्षीय तापमान पर द्रव अवस्था में रहता है।

**52. निम्नलिखित में से किस तत्व की परमाणु त्रिज्या सबसे छोटी होती है?**

- (a) ब्रोमीन (b) क्लोरीन  
(c) सोडियम (d) कैल्सियम

**(UPP Constable 28.01.2019)**

**Ans. (b) :** तत्वों की परमाणु त्रिज्या एक रासायनिक तत्व के परमाणु नाभिक के केन्द्र से इलेक्ट्रॉन के बाहरी आवरण तक की दूरी है प्रश्न के अनुसार सबसे छोटी परमाणु त्रिज्या क्लोरीन की है।  
क्लोरीन < ब्रोमीन < सोडियम < कैल्सियम

**53. CH<sub>3</sub>COOCH<sub>2</sub>CH<sub>3</sub> ..... का सूत्र है।**

- (a) ब्यूटानोइक अम्ल (b) मिथाइल एथेनोएट  
(c) एथिल एथेनोएट (d) प्रोपेनोइक अम्ल

**(UPP Constable 28.01.2019)**

**Ans. (c) :** किसी तत्व के नाम को संक्षिप्त रूप में व्यक्त करने के लिए प्रयुक्त अक्षर या अक्षर समूह को रासायनिक संकेत कहते हैं। इसकी खोज 1811 में जर्मन वैज्ञानिक बर्जीलियम ने की थी।

तत्व का नाम	संकेत
प्रोपेनोइक अम्ल	- CH <sub>3</sub> CH <sub>2</sub> COOH
एथिल एथेनोएट	- CH <sub>3</sub> COOCH <sub>2</sub> CH <sub>3</sub>
ब्यूटानोइक अम्ल	- CH <sub>3</sub> -CH <sub>2</sub> -CH <sub>2</sub> -COOH
मेथेनोइक अम्ल	- HCOOH

**54. मिश्र धातु गुलाब सोने में सोने के अलावा अन्य कौन सा धातु शामिल है?**

- (a) प्लैटिनम (b) चाँदी  
(c) क्रोमियम (d) तांबा

**(UPP Constable 27.01.2019 Shift-I)**

**Ans : (d)** 'गुलाब सोना' सोने और तांबे की मिश्र धातु है, जिसका उपयोग आभूषण प्रसंस्करण उद्योग में किया जाता है। गुलाब सोने को लाल सोने के रूप में भी जाना जाता है। यह धातु 19वीं सदी में रूस में प्रसिद्ध था इसलिए इसे रूसी सोने के रूप में भी जाना जाता है।

**55. मोनोमर कैप्रोलैक्टम का किस बहुलक को प्राप्त करने के लिए बहुलीकरण किया जाता है—**

- (a) टेप्लान (b) नायलॉन 6  
(c) बैकेलाइट (d) केवलर

**(UPP Constable 27.01.2019 Shift-I)**

**Ans : (b)** कैप्रोलैक्टम एक चक्रीय एमाइड है, जिसका प्रयोग एक मोनोमर के रूप में नायलॉन 6 बनाने के लिए किया जाता है।

**56. CaSO<sub>4</sub>.2H<sub>2</sub>O का रासायनिक सूत्र है—**

- (a) एप्सम नमक (b) जिप्सम  
(c) गंधक (d) क्वार्ट्ज

**(UPP Constable 27.01.2019 Shift-I)**

**Ans : (b)** CaSO<sub>4</sub>. 2H<sub>2</sub>O जिप्सम का रासायनिक सूत्र है। जिप्सम एक तहदार खनिज है, जिसे सैलेनाइट भी कहते हैं। रासायनिक संरचना की दृष्टि से यह कैल्सियम का सल्फेट है, जिसमें जल के भी 2 अणु रहते हैं।

**57. गैल्वनाइजेशन का मतलब इस्पात को ..... की पतली परत के साथ आवरण करना है—**

- (a) क्रोमियम (b) जस्ता  
(c) एल्युमिनियम (d) निकल

**(UPP Constable 27.01.2019 Shift-I)**

**Ans : (b)** धातुओं का संक्षारण रासायनिक प्रक्रिया है, जिसके फलस्वरूप धातुओं का क्षय होता है। जंग लगने से बचाने के लिए इस्पात या लोहे के ऊपर जस्ते की परत चढ़ा दी जाती है। जिससे धातुओं के क्षरण (जंग लगना) में कमी आती है।

**58. C<sub>60</sub> एक अणु है, जिसमें ..... के रूप में व्यवस्थित 60 कार्बन परमाणु होते हैं—**

- (a) 15 पंचभुज और 17 षट्भुज  
(b) 18 पंचभुज और 15 षट्भुज  
(c) 12 पंचभुज और 20 षट्भुज  
(d) 20 पंचभुज और 12 षट्भुज

**(UPP Constable 27.01.2019 Shift-I)**

**Ans : (c)** 'C<sub>60</sub>' एक अणु है जिसमें 60 कार्बन परमाणु होते हैं, जिन्हें 12 पेंटागन और 20 हेक्सागोन के रूप में व्यवस्थित किया जाता है। इसका आकार एक फुटबाल के गेंद के समान होता है।

59. सर्वोत्तम गुणवत्ता वाला कोयला जिसमें 80% से 95% कार्बन होता है, वह है .....-

- (a) पीट (b) लिग्नाइट  
(c) बिटुमिनस (d) ऐंश्रासाइट

(UPP Constable 27.01.2019 Shift-I)

**Ans :** (d) ऐंश्रासाइट कोयला सबसे उच्चतम रैंक सर्वोत्तम गुणवत्ता वाला कोयला होता है। इसमें उच्च ऊर्जा सामग्री, उच्च कार्बन प्रतिशत 85% से 95% और कम नमी या वाष्पशील पदार्थ होते हैं जबकि लिग्नाइट सबसे कम गुणवत्ता वाला कोयला माना जाता है जिसमें 25-35% कार्बन सामग्री की उपस्थिति होती है।

60. ....को छोड़कर निम्नलिखित सभी संघनन बहुलक हैं-

- (a) पॉलिएस्टर (b) पॉलीप्रोपोलीन  
(c) पॉलीएमाइड (d) पॉलीकार्बोनेट

(UPP Constable 27.01.2019 Shift-I)

**Ans :** (b) पॉलिएस्टर को एक प्रकार के बहुलक के रूप में जाना जाता है। इसका उपयोग कपड़ा बनाने में किया जाता है।

- पॉलीप्रोपोलीन को पॉलीप्रोपीन के नाम से भी जाना जाता है। इसका गलनांक  $160^{\circ}\text{C}$  होता है। यह एक थर्मोप्लास्टिक बहुलक है।
- पॉलीएमाइड प्राकृतिक व कृत्रिम दोनों रूपों में पाया जाता है। यह भी एक प्रकार का बहुलक है। सिल्क, ऊन तथा नाइलान इसके उदाहरण हैं।
- पॉलीकार्बोनेट एक थर्मोप्लास्टिक पॉलिमर का एक समूह है। इसका उपयोग इंजीनियरिंग उद्योग में किया जाता है।
- पॉलीएमाइड, पॉलिएस्टर और पॉलिकारबोनेट 'कंडनशेसन पॉलिमर' (Condensation Polymer) है, जबकि पॉलीप्रोपोलीन एक 'एडिशन पॉलिमर' (Addition Polymer) है।

61. भारत में निम्नलिखित में से किस रेडियोधर्मी धातु का विश्व का सबसे बड़ा भंडार मौजूद है?

- (a) यूरोनियम (b) रेडियम  
(c) बिस्मथ (d) थोरियम

(UPP Constable 27.01.2019 Shift-I)

**Ans :** (d) थोरियम रेडियोधर्मी धातु का विश्व में सबसे बड़ा भंडार भारत में मौजूद है। थोरियम धातु की खोज 1828 ई0 में बर्जीलियस ने 'थ्योराइट' अयस्क से की थी। इसके अनेक अयस्क ज्ञात हैं, परन्तु मोनाजाइट इसका सबसे महत्वपूर्ण स्रोत है। विश्व में मोनाजाइट का सबसे बड़ा भण्डार भारत के केरल राज्य में है।

62. काली स्याही में मौजूद अलग-अलग रंगों के रंजक को अलग करने के लिए किस तकनीक का प्रयोग किया जाता है?

- (a) अनुमापन (b) अपकेन्द्रिता  
(c) क्लोरीनीकरण (d) वर्णलेखन

UPSI Batch-2, 13 Dec 2017

**Ans :** (d) काली स्याही में अलग-अलग रंगों के रंजक को अलग करने के लिए वर्णलेखन तकनीक का प्रयोग किया जाता है।

63. चींटियों से हमले से फसलों की सुरक्षा के लिए निम्नलिखित में से किस कीटनाशक का प्रयोग किया जाता है?

- (a) कपूर (b) एंड़िन  
(c) लवण-जल (d) इनमें से कोई नहीं

UPSI Batch-3, 12 Dec 2017

**Ans :** (a) चींटियों से फसलों की सुरक्षा के लिए कपूर का उपयोग कीटनाशक के रूप में किया जाता है। इसका कारण कपूर की गंध होती है जो चींटियों को फसलों से दूर रखती है। चींटियों से फसलों की सुरक्षा में उपयोग किये जाने वाले अन्य पदार्थ- केरोसिन का तेल, बेकिंग सोडा, गर्म पानी और लाल मिर्च पाउडर का घोल आदि।

64. इनमें से किसको ईंधन सेल कहा जाता है?

- (a) कार्बन (b) नाइट्रोजन  
(c) पोटैशियम (d) आणविक ऑक्सीजन

UPSI Batch-3, 22 Dec 2017

**Ans. (d) : ईंधन सेल (Fuel Cell)** एक विद्युत रासायनिक गुण युक्ति है जो ईंधन से प्राप्त रासायनिक ऊर्जा को सीधे विद्युत में परिवर्तित करती है, जिसमें धनावेशित हाइड्रोजन आयन, ऑक्सीजन आणविक या किसी अन्य ऑक्सीकरण से क्रिया करते हैं। ईंधन सेल तब तक ही विद्युत उत्पादन कर सकते हैं जब तक ईंधन और ऑक्सीजन की आपूर्ति सुनिश्चित बनी रहती है।

65. एक बार ढाले जाने के बाद गर्म करके नर्म नहीं किए जा सकने वाले प्लास्टिक को क्या कहा जाता है?

- (a) पोलिविनाइल क्लोराइड (पीवीसी)  
(b) उच्च घनत्व पोलिथीन (एचडीपीई)  
(c) थर्मोप्लास्टिक पॉलीयूरेथेन्स (टीपीयू)  
(d) थर्मोसेटिंग प्लास्टिक

UPP Constable, 25.10.2018

**Ans. (d) :** थर्मोसेटिंग प्लास्टिक वे पदार्थ हैं जो कि गर्म करने पर पहले मुलायम किंतु और अधिक गर्म करने पर कठोर हो जाते हैं। इसके पश्चात यदि इन्हें पुनः गर्म किया जाए तो ये मुलायम नहीं होते हैं। इसका प्रमुख उदाहरण बैकेलाइट है। जबकि पॉलीथिन, तथा पॉलीविनाइल क्लोराइड थर्मोप्लास्टिक हैं, जो हल्का सा भी गर्म करने पर मुलायम हो जाते हैं।

66. निम्नलिखित में से कौन-सा विकल्प निष्क्रिय गैस नहीं है-

- (a) क्रिप्टान (b) आर्गन  
(c) जेनान (d) क्लोरीन

UPP Constable, 19.06.2018 (Shift-1)

**Ans : (d)** क्लोरीन एक सक्रिय गैस है जिसका परमाणु क्रमांक-17 है। शून्य वर्ग के तत्वों- हीलियम (He), निऑन (Ne), आर्गन (Ar), क्रिप्टान (Kr), जेनान (Xe) तथा रेडान (Rn) को निष्क्रिय गैस या अक्रिय गैस कहा जाता है। इन गैसों की प्राप्ति दुर्लभ होती है जिसके कारण इन्हें दुर्लभ गैस भी कहा जाता है। रेडान गैस को छोड़कर शेष सभी अक्रिय गैसों वायुमण्डल में पायी जाती है।



67. साधारण नमक है—

- (a) सोडियम कार्बोनेट (b) सोडियम क्लोराइड  
(c) कैल्सियम आक्साइड (d) कैल्सियम क्लोराइड

UPP Constable (Main), 2014

**Ans : (b)** साधारण नमक का रासायनिक नाम सोडियम क्लोराइड (NaCl) है। समुद्री जल साधारण नमक की प्राप्ति का महत्वपूर्ण स्रोत है।

68. गैस एजेंसियों द्वारा सिलिंडरों में भरकर दी जाने वाली कुकिंग गैस है—

- (a) द्रव (b) गैस  
(c) ठोस (d) एक घोल

UPP Constable, 2009

**Ans : (a)** सामान्यतः घरों में ईंधन के रूप में प्रयुक्त होने वाली द्रवित पेट्रोलियम गैस (Liquefied Petroleum Gas - L.P.G.) संतृप्त एवं असंतृप्त हाइड्रोकार्बन-प्रोपेन व ब्यूटेन का मिश्रण होता है, जो सामान्य ताप एवं उच्च दाब पर द्रव अवस्था में सिलिंडरों में भरा जाता है। इसकी विशेष प्रकार की गंध स्वयं गैस के कारण नहीं बल्कि इसमें मिलाये गये दुर्गन्धयुक्त पदार्थ जैसे-मरकेप्टन, मिथाइल मरकेप्टन के कारण होती है ताकि रिसाव होने पर आसानी से पहचाना जा सके।

69. अल्फ्रेड नोबेल ने किसका आविष्कार किया?

- (a) माइक्रोफोन का (b) टाइपराइटर का  
(c) डाइनामाइट का (d) ग्रामोफोन का

UPP Com. Operator. (Grade-A), 2013

**Ans : (c)** अल्फ्रेड नोबेल स्वीडन के वैज्ञानिक थे। इन्होंने 1967 ई. में डायनामाइट की खोज की। नोबेल पुरस्कार की स्थापना इन्होंने ही की थी।

70. निम्नलिखित में कौन बायो-डीजल पौधा है?

- (a) जावा घास (b) रतन जोत  
(c) गुग्गुलु (d) रोशा घास

UPP Com. Operator. (Grade-A), 2013

**Ans : (b)** जेट्रोफा (रतनजोत) एक बायोडीजल का पौधा है।

71. प्रकाश-रासायनिक धूम-कोहरे में हमेशा होता है :

- (a) एल्युमिनियम आयन (b) मेथेन  
(c) ओजोन (d) फास्फोरस

UPSI (Pre), 2011

**Ans : (c)** प्रकाश रासायनिक स्मॉग अर्थात् नाइट्रोजन आक्साइड सूर्य के प्रकाश की उपस्थिति में पारस्परिक क्रिया कर नाइट्रोजन डाईआक्साइड ओजोन तथा पैराटिसल ऐसिटोइड नाइट्रेट (PAN) उत्पादित करते हैं जिन्हें सामूहिक रूप से प्रकाशिक रासायनिक स्मॉग कहा जाता है।

72. पीतल इनकी मिश्र-धातु है :

- (a) ताँबा और टिन (b) ताँबा और जस्ता  
(c) जस्ता और लोहा (d) ताँबा और लोहा

UPSI (Pre), 2011

**Ans : (b)** पीतल एक मिश्रित धातु है जिसमें ताँबा और जस्ता होता है। पीतल में ताँबा 60-62 प्रतिशत तथा जस्ता 40-38 प्रतिशत तक रहता है। पीतल का प्रयोग बर्तन, मूर्ति, घंटे (मंदिर के) आदि के बनाने में किया जाता है।

73. सोडियम को किसमें रखते हैं?

- (a) मिट्टी के तेल में (b) सरसों के तेल में  
(c) पानी में (d) निर्वात में

UPSI, 1991

**Ans : (a)** सोडियम अत्यन्त सक्रिय धातु है, इसे खुले वातावरण में नहीं रखा जा सकता है क्योंकि यह वायुमण्डल में उपस्थित ऑक्सीजन के साथ क्रिया करके आक्साइड बनाती है। अतः इसे मिट्टी के तेल में रखा जाता है। अत्यंत क्रियाशील होने के कारण यह मुक्त अवस्था में नहीं पाया जाता है। सोडियम चाँदी के समान सफेद धातु है जिसे चाकू से आसानी से काटा जा सकता है।

74. फलों को पकाने के लिए कौन-सी गैस प्रयुक्त की जाती है?

- (a) एसिटिलीन (b) एथिलीन  
(c) मीथेन (d) प्रोपेन

UPSI, 1991

**Ans : (b)** फलों को पकाने के लिए एथिलीन गैस का प्रयोग किया जाता है। 'प्रीवेंशन ऑफ फूड एडल्ट्रेसन रूल' 1955 की धारा 44AA के अनुसार एसिटिलीन गैस से फलों को पकाने पर प्रतिबंध है, लेकिन कानून के सही ढंग से क्रियान्वयन नहीं होने और विकल्पों के अभाव में इसका प्रयोग धड़ल्ले से किया जा रहा है। एसिटिलीन द्वारा पकाये गये फल हानिकारक होते हैं जबकि एथिलीन द्वारा पकाये गये फलों पर कोई धब्बा नहीं आता और फल स्वास्थ्य के लिए लाभदायक भी होते हैं।

75. सोने के साथ कौन-सी धातु मिलायी जाती है?

- (a) चांदी (b) ताँबा  
(c) लोहा (d) जस्ता

UPSI, 1991

**Ans : (b)** सोना (Au) एक कोमल, अघातवर्ध, तन्य, चमकदार पीले रंग की धातु है। सोना प्रकृति में स्वतंत्र अवस्था में पाई जाती है। रंग तथा गुण में समानता होने के कारण कॉपर को सोने के साथ मिश्रण किया जाता है। शुद्ध सोने की शुद्धता 24 कैरेट होती है। इसके प्रमुख अयस्क केलावेराइट तथा सिल्वेनाइट है।

76. शुद्ध यूरेनियम किसमें पाया जाता है?

- (a) यूरेनियम 235 में (b) यूरेनियम 238 में  
(c) यूरेनियम 260 में (d) इनमें से कोई नहीं

UPSI, 1991

**Ans : (a)** यूरेनियम तत्व की खोज 1789 ई. में क्लाप्रोथ (Klaproth) ने पिचब्लेड नामक अयस्क से किया था। शुद्ध यूरेनियम 235 में पाया जाता है।

77. कुएं का पानी शुद्ध करने के लिए गैस प्रयुक्त की जाती है—

- (a) ऑक्सीजन (b) अमोनिया

- (c) क्लोरीन (d) नाइट्रोजन

UPSI, 1991

**Ans : (c)** कुएँ का पानी शुद्ध करने के लिए क्लोरीन की गोलियों का प्रयोग किया जाता है।

78. 18 कैरेट में शुद्ध सोना पाया जाता है-

- (a) 50% (b) 75%  
(c) 60% (d) 100%

UPSI, 1991

**Ans : (b)** कैरेट शब्द सोने की शुद्धता तथा हीरे के भार को दर्शाता है। 24 कैरेट का सोना शुद्धतम माना जाता है। सोना अत्यधिक मुलायम धातु होने के कारण आभूषण तैयार करते समय इसमें अन्य धातु का मिश्रण किया जाता है जिससे सोने की शुद्धता कम हो जाती है।

∴ 24 कैरेट = 100%

$$\therefore 18 \text{ कैरेट} = \frac{100 \times 18}{24}$$

$$= \frac{300}{4} = 75\%$$

अतः 18 कैरेट के सोने में शुद्ध सोना 75% है।

### III. जीव विज्ञान

79. निम्नलिखित में से कौन सा एक आनुवांशिक विकार नहीं है?

- (a) मिक्सीडिमा (b) वर्णान्धता  
(c) अतिरक्तस्त्राव रोग (d) अरंजकता

UPSI Batch-3, 13 Dec 2017

**Ans : (a)** मिक्सीडिमा आनुवांशिक विकार नहीं है। इसके अतिरिक्त सभी आनुवांशिक विकार हैं। मिक्सीडिमा थायरॉक्सिन हार्मोन्स के अल्प स्त्रावण के कारण होता है आयु के अनुसार मिक्सीडिमा के विभिन्न नाम हैं। भ्रूणावस्था शिशुकाल में होने वाला रोग जड़मानवता, यौनारम्भ काल में होने वाला रोग यौन मिक्सीडिमा तथा वयस्क अवस्था में होने वाला वयस्क मिक्सीडिमा कहलाता है।

80. गैस्ट्रॉक्नीमियस मांसपेशी मानव शरीर के किस भाग में स्थित है?

- (a) कुहनी (b) अंगुलियां  
(c) गर्दन (d) निचली टांग

UPSI Batch-1, 14 Dec 2017

**Ans : (d)** गैस्ट्रॉक्नीमियस मांसपेशी की उत्पत्ति घुटने के जोड़ के पीछे से पैर के नीचे की ओर पार्श्व सिरे के समान्तर होता है। यह मांसपेशियाँ मानव शरीर में टांग के निचले सतह यानी घुटनों के नीचे पायी जाती है।

81. श्वसन के दौरान मनुष्य के द्वारा छोड़ी जाने वाली सांस में कार्बनडाई ऑक्साइड का प्रतिशत लगभग क्या होता है?

- (a) 0.04% (b) 4%  
(c) 16% (d) 21%

UPSI Batch-2, 15 Dec 2017

**Ans : (b)** मनुष्यों एवं जीवों (जन्तुओं) द्वारा की गयी श्वसन प्रक्रिया में वायु का संगठन निम्नलिखित है-

	नाइट्रोजन	ऑक्सीजन	कार्बन डाई ऑक्साइड
अंतः श्वसन के दौरान	79%	21%	0.03%
उच्छ्वास के दौरान	79%	17%	4%

श्वसन (Respiration) एक उष्माक्षेपी (Exothermic) अभिक्रिया है।

82. भूजल 'ब्लू बेबी सिंड्रोम' में खनिज प्रदूषण के कारण होता है?

- (a) मैगनीज (b) नाइट्रेट  
(c) मैगनीशियम (d) पोटैशियम

UPSI Batch-1, 15 Dec 2017

**Ans : (b)** ब्लू बेबी शब्द का हिन्दी में अर्थ है: हृदय रोग से ग्रस्त शिशु। इस रोग में नवजात शिशु के पैरों, मुंह व सिर पर नीलिमा दिखाई देती है। ऐसा इसलिए होता है क्योंकि नवजात शिशुओं को ऐसा प्रदूषित जल पिला दिया जाता है, जिसमें नाइट्रेट की मात्रा 45mg/liter से अधिक होती है। नाइट्रेट जब हमारे आंतों तक पहुंचते हैं तो आंत में microbial flora के माध्यम से नाइट्राइट में एवं नाइट्राइट, हीमोग्लोबिन से क्रिया करके मेटेमोग्लोबिन बनाता है जिससे ऑक्सीजन का प्रवाह बाधित हो जाता है।

83. छोटी आंत का उंगली की तरह का छोटा हिस्सा जो पोषक तत्वों को सोख लेता है-

- (a) बोमैन्स कैप्सूल (b) सिलिया  
(c) विली (d) एल्विओली

UPSI Batch-1, 15 Dec 2017

**Ans : (c)** छोटी आंत आहार नाल का हिस्सा होती है। मनुष्य में छोटी आंत के अन्दर विली (Villi) पायी जाती है, जिसकी संरचना उंगलीनुमा होती है। यह भोजन के पाचन के उपरान्त पोषक तत्वों को सोख कर शरीर के विभिन्न अंगों को भेज देती है। बोमैन्स संपुट एक नेफ्रान की प्यालेनुमा संरचना है, इसमें ग्लोमेरूलस धंसा रहता है। इसकी भित्ति महिन, द्विस्तरीय तथा शल्की उपकला की बनी हुई होती है। जिसमें विशेष प्रकार की कोशिकाएँ पायी जाती हैं। जिन्हें पदाणु या पोटोसाइट कहते हैं।

■ सिलिया, यूकैरियोटिक काशिका में पायी जाने वाली कोशिकांगों को कहते हैं।

■ एल्विओली श्वसन प्रणाली का एक महत्वपूर्ण हिस्सा है, इसका कार्य रक्त प्रवाह से आक्सीजन और कार्बनडाई ऑक्साइड अणुओं का आदान प्रदान करना है।

84. हाइपोकलीमिया किस की कमी के कारण होता है?

- (a) आयरन (लौह) (b) आयोडीन  
(c) पोटैशियम (d) सोडियम

UPSI Batch-3, 14 Dec 2017

**Ans : (c)** शरीर में पोटैशियम की कमी से हाइपोकैलेमिया (Hypokalemia) नामक रोग होता है। आमतौर पर यह रोग तब होता है, जब भोजन में पोटैशियम की कमी होती है या शरीर का पोटैशियम, मूत्र या आतों द्वारा बाहर निकल जाता है। इस रोग का लक्षण कमजोरी, ऊर्जा की कमी, मांसपेशियों में ऐंठन, पेट में गड़बड़ी, अनियमित दिल की धड़कन और असामान्य ई.के.जी. (EKG) आदि है।

85. बौनेपन, बच्चों को होने वाला बौनेपन का रोग किस की कमी के कारण होता है?

- (a) थायरोक्सिन हार्मोन (b) एपिनेफ्रीन हार्मोन  
(c) ल्यूटीनीकारी हार्मोन (d) पैराथायरॉयड हार्मोन

UPSI Batch-3, 14 Dec 2017

**Ans : (a)** थायरोक्सिन हार्मोन की कमी से बच्चों में बौनेपन का रोग होता है। हमारे गले में सामने की ओर सांस नली के ऊपर थायराइड नाम की ग्रंथि (ग्लैंड) स्थित होती है। इसमें थायरोक्सिन हार्मोन बनते हैं। यह हार्मोन सारे शरीर के मेटाबॉलिज्म को नियंत्रित करते हैं। मेटाबॉलिज्म उन प्रक्रियाओं को कहते हैं जिनसे शरीर में ऊर्जा उत्पन्न होती है। इससे  $T_3$  व  $T_4$  कोशिकाओं की सामान्य क्रियाओं और विकास को बढ़ावा मिलता है।

86. पोलियो टीके के लिए नैनोपैच का आविष्कार किसने किया?

- (a) सतमन वाक्समैन (b) मार्क केन्डल  
(c) जोनास सॉल्क (d) लिनस पॉलिंग

UPSI Batch-3, 21 Dec 2017

**Ans. (b):** पोलियो टीके के लिए नैनोपैच का आविष्कार मार्क केन्डल ने किया है। मार्क केन्डल ने बताया नैनोपैच के माध्यम से टीका लगाने से यह मांसपेशियों के बजाय त्वचा के बाहरी परत में मौजूद इम्यून सेल को सीधा निशाना बनाता है। इसलिए यह आम टीकों से ज्यादा असरदार है। पोलियो वैक्सिन की खोज जॉन साल्क ने की थी।

87. निम्नलिखित में से कौन-सा यौन संचारित रोग नहीं है?

- (a) क्लैमाइडिया  
(b) प्रमेह (गोनोरिया)  
(c) टाईफ़स  
(d) यकृतशोध ख (हेपाटाइटिस बी)

UPSI Batch-2, 19 Dec 2017

**Ans : (c)** टाईफ़स यौन संचारित रोग नहीं है। टाईफ़स ज्वर (Typhus fever) एक प्रकार का रोग है जो अचानक प्रारम्भ होता है इस ज्वर के लक्षण हैं- सिरदर्द, सर्दी लगना, ज्वर, शरीर में पीड़ा इत्यादि। अन्य सभी यौन संचारित रोग हैं।

88. 'क्यू बुखार' किस जीवाणु के कारण होता है?

- (a) बसिलस (b) रिकेट्सिया  
(c) कॉक्सियला बर्नेटी (d) इयॉकस

UPSI Batch-3, 16 Dec 2017

**Ans : (c)** क्यू बुखार एक संक्रमण है जो कॉक्सियला बर्नेटी जीवाणु द्वारा होता है, यह मनुष्यों में जानवरों (भेड़, बकरी, मवेशी) के द्वारा फैलता है।

89. शरीर के किस भाग में त्रिज्या अस्थि स्थित है?

- (a) कलाई (b) जबड़ा  
(c) जाँघ (d) पैर

UPSI Batch-3, 16 Dec 2017

**Ans : (a)** मनुष्य के शरीर में 206 (वयस्क) हड्डियाँ पायी जाती हैं। त्रिज्या अस्थि (Radius Bone) कलाई में पायी जाती है।

90. निम्नलिखित में से किसे मांसपेशीय-कंकालीय (मस्कुलोस्केटल) प्रणाली, विशेष रूप से रीढ़, के यांत्रिक विकारों का निदान और उपचार कहा जाता है?

- (a) ओब्स्टेट्रिक्स  
(b) काइरोप्रेक्टिक चिकित्सा पद्धति  
(c) आर्थोपेडिक  
(d) जेरीएट्रिक्स

UPSI Batch-2, 16 Dec 2017

**Ans : (b)** मांसपेशीय कंकालीय तंत्र (मुख्यतः मेरूदण्ड) प्रणाली के यांत्रिक विकारों के निवारण, निदान तथा उपचार के लिए काइरोप्रेक्टिक (Chiropractic) चिकित्सा पद्धति का प्रयोग किया जाता है। यह एक वैकल्पिक चिकित्सा पद्धति है, जिसकी मान्यता है कि इन विकारों के होने पर तंत्रिका तंत्र के माध्यम से स्वास्थ्य संबंधी अन्य समस्याएँ जन्म लेती हैं।

91. प्रतिरक्षात्मक रोगों का इलाज निम्न में से किस दवा से किया जा सकता है?

- (a) गामा ग्लोबुलिन (b) एच-2 रिसेप्टर ब्लॉकर्स  
(c) एसीटालोपराम (d) पैरोक्सटाइन

UPSI Batch-1, 16 Dec 2017

**Ans : (a)** गामा ग्लोबुलिन मनुष्यों और अन्य स्तनधारियों के रक्त प्लाज्मा में उपस्थित ग्लोब्यूलिन का एक वर्ग है जो शरीर की प्रतिरक्षा प्रणाली के भाग के रूप में कार्य करता है। इसमें अधिकांश एंटीबॉडी शामिल रहते हैं। इसका प्रयोग प्रतिरक्षात्मक रोगों के इलाज के रूप में किया जाता है, जिसमें पोलियोमाइलाइटिस तथा हेपेटाइटिस जैसी कुछ बीमारियाँ प्रमुख हैं।

92. अंडे की सफेदी में मौजूद प्रोटीन जो विटामिन बी-7 के अवशोषण को रोकता है वह दिए गए विकल्पों में से कौन सा है?

- (a) एल्ब्यूमिन (b) ग्लूटामाइन  
(c) केराटिन (d) एवीडीन

UPSI Batch-3, 15 Dec 2017

**Ans. (a) :** अंडे की सफेदी में एल्ब्यूमिन प्रोटीन पाया जाता है जो विटामिन बी-7 के अवशोषण को रोकता है। ध्यातव्य है कि मनुष्य में एल्ब्यूमिन, लीवर द्वारा बनाया जाने वाला प्रोटीन है और मुख्य रूप से रक्त में पाया जाता है।

93. रोजेशिया एक आम बीमारी है जो मानव शरीर के किस भाग को प्रभावित करता है?

- (a) नस (b) उतक  
(c) त्वचा (d) हड्डी

UPSI Batch-2, 20 Dec 2017

**Ans. (c) :** रोजेशिया मुहासों का बिगड़ा रूप है जो मध्यम आयु की गोरी त्वचा वाली महिलाओं को ज्यादा होती है। महिलाओं में यह हार्मोन के असंतुलन, प्रेग्नेंसी, गर्भनिरोधक गोण्डियों के गलत प्रयोग से होता है। इसके अलावा सूर्य के प्रकाश के सम्पर्क में आने, तनाव, धूम्रपान आदि से भी यह समस्या उत्पन्न हो जाती है।

94. मानव शरीर में श्रोणि कंकाल का आकार क्या होता है?

- (a) वर्ग (b) त्रिकोण  
(c) आयत (d) षड्भुज

UPSI Batch-2, 22 Dec 2017

**Ans : (b)** मानव शरीर में श्रोणि कंकाल का आकार त्रिकोण होता है। श्रोणि मेखला पैरों की अस्थियों को अपने से जोड़ने के लिए संधि स्थान प्रदान करती है। यह अन्तरांगों को सुरक्षा प्रदान करती है। श्रोणि मेखला तीन प्रकार की अस्थियों से मिलकर बनी होती है। ये तीनों अस्थियाँ हैं— इलियम, इश्चियम तथा प्यूबिस।

95. क्रोमेटिन जिसमें गहरी धारियाँ होती हैं और जो अधिक घना भरा होता है उसे क्या कहा जाता है

- (a) युक्रोमैटिन (b) गुणसूत्र संबंधी प्रोटीन  
(c) हेटरोक्रोमेटिन (d) गुआनिन

UPSI Batch-2, 22 Dec 2017

**Ans : (c)** क्रोमेटिन जिसमें गहरी धारियाँ होती हैं, और जो अधिक घना भरा होता है उसे हेटरोक्रोमेटिन कहा जाता है। हेटरोक्रोमेटिन को क्रोमोसोमल सेगमेंट के रूप में परिभाषित किया जाता है। हेटरोक्रोमेटिन यूक्रोमेटिन के विपरीत कार्य करता है। यह डी.एन.ए. तथा आर.एन.ए. पॉलीमरेज को डी.एन.ए. तक पहुँचाने में अवरोध उत्पन्न करता है।

96. कौन सा खनिज मांसपेशियों और तंत्रिका तंत्र को सक्रिय और नियंत्रित करता है?

- (a) जिंक (b) लोहा  
(c) फॉस्फोरस (d) मैग्नीशियम

UPSI Batch-1, 22 Dec 2017

**Ans. (d)** : मैग्नीशियम मांसपेशियों और तंत्रिका तंत्र को सक्रिय और नियंत्रित करता है, यह मानव शरीर में पाये जाने वाले पाँच प्रमुख रासायनिक तत्वों में से एक है। यह मानव शरीर की जैविक क्रियाओं में सहयोग करता है। पत्तेदार सब्जियाँ, केला, शलजम, बादाम, काजू इसके प्रमुख स्रोत हैं।

97. निम्नलिखित प्रकार की विषाक्तता में से किसको प्लंबिस्म भी कहा जाता है?

- (a) फास्फोरस विषाक्तता  
(b) संखिया (आर्सेनिक) विषाक्तता  
(c) प्लूटोनियम विषाक्तता  
(d) सीसा विषाक्तता

UPSI Batch-3, 21 Dec 2017

**Ans. (d)** : मानव एवं अन्य कशेरुकाओं में सीसा (लेड) की उच्च मात्रा बढ़ने पर जो समस्याएँ होती हैं उसे सीसा विषाक्तता (Lead Poisoning) या प्लंबिस्म भी कहते हैं। इसके लक्षणों का विकास देर से होता है। पेट में दर्द, तंत्रिका तंत्र से संबंधित बदलाव और चिड़चिड़ापन का लक्षण उभर कर सामने आता है। आर्सेनिक (संखिया) की विषाक्तता से ब्लैक फुट नामक बीमारी होती है।

98. कार्डियोलॉजी में दिल की धड़कन का अध्ययन करने के लिए निम्नलिखित में से किसका प्रयोग किया जाता है?

- (a) मल्टीमीटर (b) कैथोड रे ऑसिलोस्कोप  
(c) एंथ्रोपोमेट्री (d) एनोड रे ऑसिलोस्कोप

UPSI Batch-1, 21 Dec 2017

**Ans : (b)** हृदय से सम्बन्धित विकारों को जाँचने एवं उसमें सुधार करने से सम्बन्धित प्रक्रिया को कार्डियोलॉजी कहा जाता है। हृदय रोगों के डॉक्टरों को कार्डियोलॉजिस्ट कहा जाता है। कार्डियोलॉजी में हृदय की धड़कन का अध्ययन करने के लिए कैथोड रे ऑसिलोस्कोप का प्रयोग किया जाता है। परमाणु कार्डियोलॉजी में रेडियोधर्मी उपकरणों का उपयोग किया जाता है। इलेक्ट्रो कार्डियोग्राफ (ECG) नामक उपकरण द्वारा हृदय की धड़कन के दौरान वैद्युत परिवर्तन रिकार्ड किया जा सकता है। इस ग्राफीय रिकार्ड को इलेक्ट्रो कार्डियोग्राफ अथवा (ECG) कहते हैं।

99. जब खाने में लंबे समय तक हरी सब्जियों का प्रयोग नहीं किया जाता तो निम्न में से कौन सी बीमारी हो जाती है?

- (a) स्कर्वी (b) बेरी बेरी  
(c) रात्रि-अंधत्व (d) पेलाग्रा

UPSI Batch-1, 21 Dec 2017

**Ans : (c)** हरी सब्जियों में विटामिन A बहुतायत मात्रा में पाया जाता है। हरी सब्जियों का प्रयोग न करने से शरीर में विटामिन A की कमी हो जाती है, जिससे रात्रि अन्धत्व (रतौंधी) नामक रोग हो जाता है। रतौंधी से पीड़ित व्यक्तियों को दिन में कोई परेशानी नहीं होती है इनसे पीड़ित रोगियों को रात्रि में दिखाई नहीं पड़ता है। इस विटामिन A को संक्रमणरोधी विटामिन भी कहते हैं।

100. मज्जा (कोलैजन) के गठन में कौन-सा विटामिन मदद करता है?

- (a) विटामिन A (b) विटामिन B6  
(c) विटामिन B12 (d) विटामिन C

UPSI Batch-3, 20 Dec 2017

**Ans : (d)** विटामिन सी का रासायनिक नाम 'एस्कॉर्बिक एसिड' है। यह जल में विलेय विटामिन है। विटामिन 'सी' की मदद से हड्डियों को जोड़ने वाले कोलैजन पदार्थ (मज्जा), रक्तवाहिकाएँ, लिंगामेंट्स, कार्टिलेज आदि अंगों का पूर्णरूप से निर्माण होता है। मज्जा (कोलैजन) के गठन में विटामिन C मदद करता है। कोलैजन स्वाभाविक रूप से पाए जाने वाले प्रोटीनों का समूह है। यह संयोजी ऊतक का मुख्य भाग है, जो स्तनपायियों में प्रचुर मात्रा में पाया जाता है। यह समग्र शरीर के प्रोटीन का लगभग 25% होता है।

101. निम्नलिखित में से कौन से विटामिन को मानव शरीर में संश्लेषित किया जा सकता है?

- (a) विटामिन C (b) विटामिन A  
(c) विटामिन E (d) विटामिन B<sub>3</sub>

UPSI Batch-3, 22 Dec 2017

**Ans. (d) :** विटामिन B<sub>3</sub> को मानव शरीर में संश्लेषित किया जा सकता है। इसका रासायनिक नाम नियासिन या निकोटीनैमाइड है। यह जल में घुलनशील होता है। यह कोलेस्ट्रॉल के उत्पादन को रोकता है। इस विटामिन की कमी से मानवों में पेलाग्रा (त्वचा दाद) या 4D सिंड्रोम रोग तथा कुत्तों में जीभ का काला होना (केननाइन) रोग हो जाता है। इसके मुख्य स्रोत हैं- मांस, मूँगफली, आलू, टमाटर, दूध, मेवा, अंडे की जर्दी, हरी पत्तेदार सब्जियां इत्यादि।

**102. जल निकायों में निम्नलिखित में से किन पोषक तत्वों में वर्द्धित-स्तर के कारण अतिपोषण होता है?**

- (a) नाइट्रोजन (b) फॉस्फेट  
(c) पोटैशियम (d) मैग्नीशियम

**UPSI Batch-1, 22 Dec 2017**

**Ans. (b) :** जल निकायों में फॉस्फेट पोषक तत्वों में वर्द्धित-स्तर के कारण अतिपोषण होता है। अकार्बनिक में फॉस्फोरिक अम्ल तथा क्षारों की क्रिया से जो लवण बनते हैं, उन्हें फॉस्फेट कहते हैं। फॉस्फेट जैव रसायन और पर्यावरण में बहुत महत्वपूर्ण होता है जो कृषि एवं उद्योगों में उपयोगी है। यह जल में तेजी से घुल जाती है। यह खेत, पेड़, पौधों के वृद्धि में सहायक होता है।

**103. निम्नलिखित स्रोतों में से किसके माध्यम से पौधे हाइड्रोजन प्राप्त करते हैं?**

- (a) मृदा जल (b) धूप  
(c) मृदा (d) वायु

**UPSI Batch-3, 12 Dec 2017**

**Ans : (a)** पौधे मृदा द्वारा अवशोषित जल से हाइड्रोजन प्राप्त करते हैं। पौधे मिट्टी से जड़ के मूलरोमों द्वारा जल को अवशोषित कर प्रकाश संश्लेषण की प्रक्रिया संचालित करते हैं। स्थलीय पौधे मिट्टी में उपस्थित जल तथा खनिज लवणों को जड़ के मूल रोमों द्वारा अवशोषित करते हैं, बल्कि जलीय पौधे इसे अपने जल के सम्पर्क वाले भागों के बाह्य सतह से प्राप्त करते हैं।

**104. आदर्श परिस्थिति में एक नए पादप या पौधे में पुनर्जीवित और विकसित करने के लिए एक कोशिका के गुण को ..... के रूप में जाना जाता है।**

- (a) क्लोन (b) टोटीपोटेंसी  
(c) कैल्स (d) प्लुरीपोटेंसी

**UPSI Batch-3, 13 Dec 2017**

**Ans : (b)** आदर्श परिस्थिति में एक नये पादप या पौधों में पुनर्जीवित और विकसित करने के लिए एक कोशिका के गुण को टोटीपोटेंसी के रूप में जाना जाता है।

**105. कौन-सा सस्तन प्राणी उड़न लोमड़ी के रूप में जाना जाता है?**

- (a) उड़न गिलहरी (b) चमगादड़  
(c) डार्विन लोमड़ी (d) सफ़ेद लोमड़ी

**UPSI Batch-1, 16 Dec 2017**

**Ans : (b)** चमगादड़ दुनिया का एकमात्र स्तनधारी है, जो उड़ सकता है। इसे उड़न लोमड़ी के नाम से भी जाना जाता है। ये प्रायः रात्रिचर होते हैं। ये बच्चे पैदाकर उन्हें दूध पिलाती हैं। इनमें पराश्रव्य तरंगों को सुनने की क्षमता होती है। अफ्रीका महाद्वीप में फैला भयानक वायरस 'इबोला' का मुख्य कारण चमगादड़ ही थे।

**106. विज्ञान की निम्नलिखित शाखाओं में से कौन सी आंत के अंगों के अध्ययन से संबंधित है?**

- (a) फार्माकौलोजी (b) स्प्लेकनौलोजी  
(c) रिउमेटोलोजी (d) एनेस्थिसियोलोजी

**UPSI Batch-1, 19 Dec 2017**

**Ans. (b) :** विज्ञान की स्प्लेकनौलॉजी (शरीर के आंतरिक अंग) शाखा आंत के अंगों के अध्ययन से सम्बन्धित है।

—फार्मैकोलॉजी विज्ञान की एक शाखा है जिसमें दवाओं के निर्माण व उसके प्रभाव के संबंध में अध्ययन किया जाता है।

—रूमेटोलॉजी एक चिकित्सा शब्द है, जिसके अन्तर्गत गठिया संबंधित रोगों का निदान और उपचार होता है।

—एनेस्थीसीयोलॉजी (मूर्च्छाशास्त्र) के अन्तर्गत बेहोश करने की विधि से संबंधित अध्ययन किया जाता है। शल्य क्रिया के लिए उस स्थिति का निर्माण किया जाता है। जिसमें की व्यक्ति को दर्द का एहसास ना हो।

**107. अंकुरण के दौरान जल्दी पुष्पण की प्रक्रिया को प्रेरित करने के लिए बीज के द्रुतशीतन उपचार की प्रक्रिया को कौन-सी प्रक्रिया कहा जाता है?**

- (a) प्रकाश अवधि प्रभाव (फोटोपेरियोडीज्म)  
(b) अनिषेकजनन (पार्थिनोजेनेसिस)  
(c) बीज प्रशीतन (वर्नालाइजेशन)  
(d) स्टेम कोशिका या मूल कोशिका पालन (स्टेम सेल कल्चर)

**UPSI Batch-2, 19 Dec 2017**

**Ans : (c)** अंकुरण के दौरान जल्दी पुष्पण की प्रक्रिया को प्रेरित करने के लिए बीज के द्रुतशीतन उपचार की प्रक्रिया को बीज प्रशीतन (वर्नालाइजेशन) कहा जाता है। फूलों और बीजों का उत्पादन करने के लिए इन पौधों को एक प्रक्रिया से गुजरना पड़ता है जिसे वर्नालाइजेशन कहते हैं इसका मतलब पौधों को फूलों का उत्पादन करने से पहले ठंड की अवधि का अनुभव कराना होता है।

**108. एक वस्तु या वर्ग जो एक से अधिक मूल वस्तु या मूल वर्ग से गुणों और विशेषताओं को प्राप्त कर सकता है, उसे निम्न में से किस नाम से जाना जाता है?**

- (a) एकाधिक वंशागति (b) बहुस्तरीय वंशागति  
(c) हाइब्रिड वंशागति (d) एकल वंशागति

**UPSI Batch-3, 20 Dec 2017**

**Ans : (a)** एक वस्तु या वर्ग जो एक से अधिक मूल वस्तु या मूल वर्ग से गुणों और विशेषताओं को प्राप्त कर सकता है, उसे एकाधिक वंशागति के नाम से जाना जाता है।

109. जीनोम एडिटिंग क्या है?

- मैकिंटॉश कंप्यूटर में एक टेक्स्ट एडिटर जिसमें टेक्स्ट इंsert किया जाता है, हटाया या प्रतिस्थापित किया जाता है
- एक विंडोस पर आधारित टेक्स्ट एडिटर जिसमें टेक्स्ट इंsert किया जाता है, हटाया या प्रतिस्थापित किया जाता है
- एक जेनेटिक इंजीनियरिंग अप्रोच जिसमें DNA इंsert किया जाता है, हटाया या प्रतिस्थापित किया जाता है
- एक लिनक्स आधारित टेक्स्ट एडिटर जिसमें टेक्स्ट इंsert किया जाता है, हटाया या प्रतिस्थापित किया जाता है

(UP SI/ ASI 2018)

**Ans. (c) :** जीनोम परियोजना वह वैज्ञानिक परियोजना है, जिसका लक्ष्य किसी प्राणी के सम्पूर्ण जीनोम अनुक्रम का पता करना है। यह एक जेनेटिक इंजीनियरिंग है जिसमें DNA को इंsert किया जाता है, हटाया जाता है एवं प्रतिस्थापित किया जाता है।

110. मानव शरीर का कौन-सा अंग इंसुलिन पैदा करता है?

- यकृत
- अग्न्याशय
- तिल्ली
- पित्ताशय

(UPP Constable 28.01.2019)

**Ans. (b) :** मानव शरीर में इंसुलिन अग्न्याशय में स्थित लैंगरहैंस की दीपिकाओं की बीटा कोशिकाओं द्वारा उत्पन्न होता है। इंसुलिन एक हार्मोन्स है। यह मानव शरीर में रूधिर में शर्करा को नियंत्रित करता है। इसकी कमी से व्यक्ति में मधुमेह (Diabetes) नामक रोग हो जाता है। अग्न्याशय एक मिश्रित ग्रंथि भी है।

111. निम्नलिखित में से कौन सा अंग अप्रयुक्त या क्षतिग्रस्त बिम्बाणु को हटाने में सक्षम है?

- अवटु ग्रंथि
- अग्न्याशय
- तिल्ली
- अस्थि मज्जा

(UPP Constable 27.01.2019 Shift-I)

**Ans : (c)** तिल्ली या प्लीहा मानव उदर में स्थित एक अंग है, जो रक्त का संचित भण्डार रखने के साथ - साथ अप्रयुक्त या क्षतिग्रस्त लाल रक्त कोशिकाओं को नष्ट करने या हटाने का कार्य करता है इसलिए इसे RBC का कब्रगाह भी कहते हैं।

112. महाधमनी ..... के शीर्ष पर शुरू होती है—

- दाहिना निलय
- बायां निलय
- दाहिना अलिंद
- बायां अलिंद

(UPP Constable 27.01.2019 Shift-I)

**Ans : (b)** महाधमनी (Aorta) का प्रारंभ बाएँ निलय (Left ventricle) से होता है। इसके द्वारा पूरे शरीर में आक्सीजनमिश्रित रक्त का संचरण होता है। यह शरीर की सबसे बड़ी धमनी है। इसका व्यास प्रायः 3 सेंटीमीटर होता है। इस धमनी के उद्गम वाले भाग के छिद्र पर ट्राइकूप्सिड वाल्व (Tricuspid valves) पाया जाता है।

113. फेफड़े की ऐसी कौन-सी बीमारी है, जो क्रिस्टलीय सिलिका के अन्तःश्वसन, अवधारणा और उसके प्रति फुफ्फुसीय प्रतिक्रिया के कारण होती है, जो लम्बे समय तक पत्थर तोड़ने और उत्खनन कार्य से जुड़े रहने की वजह से लोगों में पाई जाती है। राष्ट्रीय मानवाधिकार आयोग इस बीमारी पर नियंत्रण और उसकी रोकथाम की आवश्यकता पर जोर दे रहा है?

- चिरकालिक प्रतिरोधी फुफ्फुसीय रोग
- फफ्फुसीय कैंसर
- सिलिकोसिस
- मेसोथेलियोमा

UPSI Batch-3, 14 Dec 2017

**Ans : (c)** सिलिका कणों और टूटे पत्थरों की धूल की वजह से सिलिकोसिस नामक रोग होता है। धूल, सांस के साथ फेफड़ों तक जाती है और धीरे-धीरे यह बीमारी का रूप ले लेती है। यह बीमारी खासकर पत्थर के खनन, रेत-बालू के खनन, पत्थर तोड़ने के क्रशर, कांच उद्योग, मिट्टी के बर्तन बनाने के उद्योग, पत्थर को काटने और रगड़ने जैसे उद्योगों में काम करने वाले मजदूरों में पायी जाती है।

114. मछली की किस्मों के तलमज्जी प्रकार कहां पाए जाते हैं?

- समुद्र के गहरे पानी में
- ध्रुवीय क्षेत्र में
- खुले समुद्र की सतह के पास
- भूमध्यरेखीय क्षेत्र के निकट

UPSI Batch-1, 12 Dec 2017

**Ans. (a) :** मछली के किस्मों के तलमज्जी समुद्र के गहरे पानी में पाये जाते हैं।

115. ....ने अधिग्रहित चरित्र की विरासत के सिद्धान्त को प्रतिपादित किया।

- जीन-बैपटिस्ट लैमार्क
- ऑगस्ट बीजमैन
- ग्रेगर मेंडेल
- चार्ल्स डार्विन

UPP Constable, 26.10.218 (Shift-1)

**Ans. (a) :** जीन बैपटिस्ट डी. लैमार्क ने 1809 में अधिग्रहित चरित्र की विरासत (उपार्जित लक्षणों की वंशागत) के सिद्धान्त को प्रतिपादित किया, जबकि ग्रेगर जान मेंडेल द्वारा आनुवांशिकी का सिद्धान्त प्रस्तुत किया गया था तथा चार्ल्स डार्विन को जैवविकास के सिद्धान्त का प्रतिपादन करने के लिए जाना जाता है।

116. पेड़/पौधों में, निषेचन के बाद अंडाशय.....में परिवर्तित होता है :

- बीज में
- पुष्प-केसर में
- जायांग में
- फल में

UPP Constable, 26.10.218 (Shift-1)

**Ans. (d) :** पेड़/पौधों में निषेचन के बाद अण्डाशय फल में परिवर्तित होता है। अण्डाशय के अंदर स्थित बीजाण्ड में बीजों का निर्माण होता है।

117. पौधों में पानी और पोषक तत्वों के परिवहन के लिए संवहनी ऊतक को.....कहा जाता है।

- (a) फ्लोएम (b) कोलेनकाइमा  
(c) जाइलम (d) स्क्लेरेनकाइमा

UPP Constable, 26.10.218 (Shift-1)

Ans. (c) : जाइलम एक जटिल स्थायी ऊतक है, जो संवहन बंडल के अन्दर पाया जाता है। जाइलम जल के संवहन में प्रमुख भूमिका अदा करता है। पौधों में पोषक तत्वों का परिवहन फ्लोएम द्वारा होता है।

118. निम्नलिखित विकल्पों में से पुनरुत्पादक बीज उत्पादक पौधे का नाम चुने :

- (a) गेंदा (b) बेड मोल्ड  
(c) आलू (d) अदरक

UPP Constable, 26.10.218 (Shift-1)

Ans. (c) : निम्नलिखित दिये गये विकल्पों में केवल "आलू" "पुनरुत्पादक बीज" पौधा है।

119. विषाणु के कारण निम्न में से कौन सी बीमारी होती है?

- (a) हैजा (b) आंत्र ज्वर  
(c) पेचिश (d) क्षय रोग

UPP Constable, 26.10.218 (Shift-2)

Ans : (\*) प्रश्न गलत है।

जीवाणु द्वारा होने वाले रोग- हैजा, प्लेग, टाइफाइड (आंत्र ज्वर), टिटनेस, काली खाँसी, टीबी (क्षयरोग)।

विषाणु द्वारा होने वाले रोग - पोलियो, पीलिया, डेंगू, एड्स।

प्रोटोजोआ से होने वाले रोग - पेचिश, निद्रा बीमारी, मलेरिया, पायरिया।

कवक/फंगी से होने वाले रोग - दाद, खाज, खुजली, गंजापन आदि।

120. खून में कुछ कोशिकाओं की उपस्थिति के कारण रक्त के थक्के का गठन होता है, इन कोशिकाओं को क्या कहा जाता है?

- (a) एस्त्रोसाइट्स (b) लिम्फोसाइट्स  
(c) मोनोसाइट्स (d) थ्रोम्बोसाइट्स

UPP Constable, 25.10.2018

Ans. (d) : थ्रोम्बोसाइट्स (Thrombocytes) या प्लेटलेट्स (Platelets) केवल स्तनियों (मनुष्य) के रुधिर में पायी जाने वाली कोशिकाएं हैं। ये गोल, अण्डाकार, प्लेट के आकार की तथा केन्द्रक विहीन कोशिकाएं होती हैं। इनका मुख्य कार्य रुधिर का थक्का जमाने में सहायता करना है।

121. जीवित प्राणियों में निषेचन के दौरान, नर और मादा गैमेट का संलयन एक कोशिका बनाने के लिए होता है, जिसे कहा जाता है:

- (a) युग्मनज (b) भ्रूण  
(c) डिंब (d) शुक्राणु

UPP Constable, 25.10.2018

Ans. (a) : मनुष्यों में निषेचन की क्रिया फैलोपियन नलिका में होती है। इस क्रिया में फैलोपियन नलिका में अगुणित शुक्राणु एक अगुणित अण्डाणु से समेकित हो जाता है एवं एक द्विगुणित (Diploid) रचना बनाते हैं जिसको युग्मनज (zygote) कहते हैं। समेकन (Fusion) की इस क्रिया को ही निषेचन (Fertilization) कहते हैं।

122. आराम करने वाले व्यक्ति की नाड़ी की दर आमतौर पर प्रति मिनट ..... धड़कन के बीच होती है।

- (a) 72 और 80 (b) 60 और 75  
(c) 90 और 120 (d) 80 और 120

UPP Constable, 25.10.2018

Ans. (b) : हृदय के निलय, विशेषकर बाएं निलय के संकुचन से ही रुधिर शरीर की धमनियों में झटके के साथ आगे बार-बार बढ़ता है जिससे धमनियों में स्पंदन (कंपन) होता है। जिन स्थानों पर धमनियां किसी कड़े भाग जैसे हड्डियों के ऊपर से होकर निकलती हैं ऐसे स्थानों पर धमनियों के कंपन को आसानी से अनुभव किया जा सकता है जिसे नाड़ी कहते हैं। आराम करने वाले व्यक्ति की नाड़ी की दर आमतौर पर प्रति मिनट 60 और 75 धड़कन के बीच होती है।

123. एक वयस्क इंसान सामान्य रूप से 24 घंटे में लगभग 1 से ..... मूत्र विसर्जित करता है।

- (a) 1.2 लीटर (b) 2.5 लीटर  
(c) 3.0 लीटर (d) 1.8 लीटर

UPP Constable, 25.10.2018

Ans. (d) : एक सामान्य वयस्क मानव सामान्य रूप से 24 घंटे में लगभग 1.5 से 1.8 लीटर मूत्र का विसर्जन करता है। मानव मूत्र में सामान्यतया 95% जल 2% लवण 2.5% यूरिया तथा 0.3% तक यूरिक अम्ल होते हैं इसके अलावा क्रिटिनिन व अमोनिया आदि पदार्थ भी होते हैं।

124. 1943 में विटामिन K के आविष्कार के लिए ..... को नोबेल पुरस्कार दिया गया था।

- (a) ई.सी. केंडल (b) डोइजी एण्ड डैम  
(c) कार्ल लिनियस (d) स्टैनफोर्ड मूर

UPP Constable, 25.10.2018

Ans. (b) : एडवर्ड एडेलीबर्ट डोइजी एक अमेरिकी जैव रसायनज्ञ थे। वर्ष 1943 ई. में इन्होंने डेनमार्क के बायोकेमिस्ट/फिजियोलॉजिस्ट हेनरिक डैम के साथ विटामिन (K) और उसकी रासायनिक संरचना की खोज के लिए फिजियोलॉजी या मेडिसिन में प्रसिद्ध नोबेल पुरस्कार प्राप्त हुआ था। विटामिन 'K' रक्त का थक्का बनाने में सहायक विटामिन है।

125. निम्नलिखित में से कौन से मानव रोग, बैक्टीरिया के कारण उत्पन्न होते हैं—

- (a) खसरा (b) पोलियो  
(c) हैपेटाइटिस बी (d) आंत्र ज्वर

UPP Constable, 19.06.2018 (Shift-1)

**Ans : (d)** आंत्र ज्वर (टायफाइड) रोग सालमोनेला टाइफोसा बैक्टीरिया के कारण होता है। इस रोग से पीड़ित व्यक्ति को तेज बुखार, सिर-दर्द होता है। इस रोग से ग्रसित व्यक्ति में प्लीहा (Spleen) तथा आंत्र योजनी ग्रंथियाँ बढ़ जाती हैं। रोगी को क्लोरोमाइसिटीन औषधि का प्रयोग करना चाहिए।

■ खसरा, पोलियो तथा हेपेटाइटिस बी विषाणुओं के द्वारा होने वाले रोग हैं।

**126. मनुष्य की आँख का रंग, आँख के ..... में स्थित रंगद्रव्य पर निर्भर करता है—**

- (a) आइरिस (b) कॉर्निया  
(c) फेस (d) लेंस

**UPP Constable, 19.06.2018 (Shift-1)**

**Ans : (a)** मनुष्य की आँख का रंग, आँख के आइरिस में स्थित रंगद्रव्य पर निर्भर करता है। आइरिस एक अपारदर्शी झिल्ली का पर्दा होता है, जिसके बीच में एक छेद होता है। आइरिस (परितारिका) का कार्य आँख में जाने वाले प्रकाश की मात्रा को नियंत्रित करना होता है। अधिक प्रकाश में यह स्वतः सिकुड़ जाता है तथा कम प्रकाश में स्वतः फैल जाता है।

**127. निम्न में से किस खनिज को “पीला केक” भी कहते हैं?**

- (a) प्लूटोनियम (b) यूरेनियम  
(c) थोरियम (d) एल्युमिनियम

**UPP Constable, 19.06.2018 (Shift-2)**

**Ans : (b)** दिए गए खनिजों में ‘यूरेनियम’ को पीला केक भी कहते हैं। यूरेनियम का रासायनिक चिन्ह 'U' है, इसकी परमाणु संख्या 92 है। इसकी खोज 1789 ई. में “क्लाप्रोथ” द्वारा पिचब्लेंड नामक अयस्क से की गयी। 1896 में हेनरी बेकुरल ने यूरेनियम में रेडियो एक्टिवता की खोज की।

**128. एंटीबायोटिक पेनिसिलिन की खोज किसने की थी?**

- (a) आर्किमिडीज (b) अलेक्जेंडर फ्लेमिंग  
(c) अलेक्जेंडर ग्राहम बेल (d) लूई पाश्चर

**UPP Constable, 19.06.2018 (Shift-2)**

<b>Ans : (b)</b> <b>वैज्ञानिक</b>	<b>खोज</b>
अलेक्जेंडर फ्लेमिंग	एंटीबायोटिक पेनिसिलिन
आर्किमिडीज	उत्प्लावन बल
अलेक्जेंडर ग्राहम बेल	टेलीफोन
लूई पाश्चर	रेबीज का टीका

**129. उस वाहिनी का चयन करें जो मूत्राशय से मूत्र को शरीर के बाहर ले जाती है।**

- (a) यूरेथरा (b) यूरेटर  
(c) ब्लैडर (d) रेनल पेल्विस

**UPP Constable, 19.06.2018 (Shift-2)**

**Ans : (a)** मूत्रमार्ग (Urethra) एक ट्यूब (वाहिनी) है जो, मूत्राशय से मूत्र को शरीर से बाहर ले जाती है। पुरुषों में यूरेथरा लिंग के माध्यम से मूत्र बाहर करता है जबकि स्त्रियों में यह योनि के ऊपर मूत्र मांसपेशियों से जुड़ी होती है।

**130. मनुष्यों में पित्त का उत्पादन किस अंग में होता है?**

- (a) पेट (b) अग्न्याशय  
(c) जिगर (d) पित्ताशय

**UPP Constable, 18.06.2018 (Shift-1)**

**Ans : (c)** यकृत (जिगर) में जो पाचक रस बनता है उसे ‘पित्त’ कहते हैं। दूसरे शब्दों में पित्त यकृत से बनने वाला रस है। यह पाचन में सहायता करता है। यह कुछ गाढ़ा सा पीला तरल पदार्थ (Greenish yellow liquid) होता है। इसकी प्रकृति क्षारीय होती है और स्वाद कड़वा होता है। पित्त बनकर पित्ताशय में एकत्रित होता रहता है जहाँ इसमें म्यूसिन (Musin) मिल जाता है।

**131. निम्नलिखित रोगों में से कौन सा रोग फफूंद (फंगस) के कारण होता है?**

- (a) तुण्डिका-शोथ (टांसिल)  
(b) पित्ताशय की पथरी  
(c) दिल का दौरा  
(d) दाद

**UPP Constable, 18.06.2018 (Shift-1)**

**Ans : (d)** कवक या फफूंद एक प्रकार का परजीवी है जो अपना भोजन सड़े गले मृत कार्बनिक पदार्थों से प्राप्त करते हैं। कवक की उत्पत्ति शैवाल (algae) में पर्णहरिम की हानि होने से हुई। कवक के द्वारा मनुष्यों में होने वाले कुछ रोग— गंजापन, दमा, दाद-खाज, हाथी पाँव (एथलीट फुट) या हाथीपाँव आदि।

**132. विटामिन B7 का रासायनिक नाम क्या है?**

- (a) पैंटोथेनिक एसिड (b) बायोटिन  
(c) एस्कॉर्बिक एसिड (d) फॉलिक एसिड

**UPP Constable, 18.06.2018 (Shift-1)**

<b>Ans : (b)</b>	
विटामिन A - रेटिनॉल	विटामिन B7- बायोटिन
विटामिन B1 - थायामिन	विटामिन B12- साइनोकोबॉलमीन
विटामिन B2- राइबोफ्लेविन	विटामिन C- एस्कॉर्बिक एसिड
विटामिन B3- नियासीन	विटामिन D- कैल्सीफेरॉल
विटामिन B5- पैन्टोथीनिक एसिड	विटामिन E- टोकोफेरॉल
विटामिन B6- पायराडाक्सीन	विटामिन K- फिलोक्विनोन

**133. निम्न में से कोशिकाओं का कौन सा भाग पशु कोशिकाओं में नहीं होता?**

- (a) केंद्रक (न्यूक्लियस) (b) कोशिकाद्रव्य (साइटोप्लाज्मा)  
(c) कोशिका भित्ति (d) कोशिका झिल्ली

**UPP Constable, 18.06.2018 (Shift-2)**

**Ans : (c)** कोशिका जीन की सबसे छोटी कार्यात्मक व संरचनात्मक इकाई है, जिसके अध्ययन को ‘साइटोलॉजी’ कहा जाता है। पादप व जन्तुओं की संरचना अलग-अलग होती है जो पादप को जन्तुओं से भिन्न करती है। कोशिका भित्ति केवल पादप कोशिका में पाई जाती है और सेलुलोज की बनी होती है। यह कोशिका की सुरक्षा के साथ-साथ उसके निश्चित आकार व आकृति को बनाये रखने में सहायक है। यह कोशिका झिल्ली के बाहर पायी जाती है।



134. निम्न में से किस जाति (स्पीशीज) में बाह्य निषेचन होता है?

- (a) मुर्गी (b) बिल्ली  
(c) मेंढक (d) सांप

UPP Constable, 18.06.2018 (Shift-2)

**Ans : (c)** मेंढक उभयचर वर्ग का जंतु है अर्थात् पानी तथा जमीन दोनों जगहों पर रह सकता है। यह एक शीत रक्त प्राणी है अर्थात् इसके शरीर का तापमान वातावरण के ताप के अनुसार घटता या बढ़ता रहता है।

मेंढक का संघ कार्डेटा वर्ग-एम्फीबिया होता है। मेंढक का वैज्ञानिक नाम राना टिग्रीना है।

वर्षा ऋतु इनका जनन काल होता है। मादा मेंढक जल में अंडों को एक समूह में रखती है उस पर, नर अपने शुक्राणु डालता है अर्थात् बाह्य-निषेचन होता है।

135. मानव शरीर का कौन सा भाग ऑस्टियोपोरोसिस (अस्थिसुश्रिता) से प्रभावित होता है?

- (a) केंद्रीय तंत्रिका तंत्र (b) हृदय  
(c) हड्डियाँ (d) पैर

UPP Constable, 18.06.2018 (Shift-2)

**Ans : (c)** ऑस्टियोपोरोसिस का शाब्दिक अर्थ पोरस बोन्स है। अर्थात् ऐसी बीमारी, जिसमें हड्डियों की गुणवत्ता और घनत्व कम होता जाता है। ऑस्टियोपोरोसिस के लक्षण सामान्यतः जल्दी दिखाई नहीं देते हैं। दरअसल हड्डियाँ कैल्शियम, फास्फोरस और प्रोटीन के अलावा कई प्रकार के मिनरल्स से बनी होती हैं, लेकिन अनियमित जीवन शैली और बढ़ती उम्र के साथ ये मिनरल नष्ट होने लगते हैं जिस वजह से हड्डियों का घनत्व कम होने लगता है।

136. मानव शरीर में क्रोमोसोम की संख्या है—

- (a) 40 (b) 43  
(c) 46 (d) 48

UPP Constable (Main), 2014

**Ans : (c)** मानव शरीर में 23 जोड़े अर्थात् 46 गुणसूत्र (Chromosomes) होते हैं। इसमें से 22 जोड़े सभी में समान होते हैं, जिन्हें आटोसोम (Autosomes) कहते हैं जबकि 23वाँ जोड़ा गुणसूत्र समान नहीं होता है, जिन्हें हेट्रोसोम कहते हैं इन्हीं के द्वारा मनुष्यों में लिंग का निर्धारण होता है इसीलिये इन्हें लिंग गुणसूत्र भी कहते हैं। ये पुरुष में XY तथा स्त्री में XX होते हैं।

137. इनमें अधिकतम ऊर्जा किसमें है?

- (a) प्रोटीन (b) वसा  
(c) कार्बोहाइड्रेट्स (d) विटामिन

UPP Constable (Main), 2014

**Ans : (b)** वसा में सर्वाधिक ऊर्जा होती है। वसा में 9 कैलोरी/ग्राम ऊर्जा होती है जबकि प्रोटीन में 4 कैलोरी/ग्राम तथा कार्बोहाइड्रेट में 4 कैलोरी/ग्राम ऊर्जा होती है। वसा दो प्रकार की होती है - 1. संतृप्त वसीय अम्ल 2. असंतृप्त वसीय अम्ल।

138. विटामिन सी की कमी से होने वाली बीमारी है—

- (a) स्कर्वी (b) रिकेट्स  
(c) चेचक (d) रात्रि अंधता

UPP Constable (Main), 2014

**Ans : (a)** विटामिन C को एस्कार्बिक अम्ल भी कहते हैं। इसकी कमी से स्कर्वी रोग हो जाता है यह मुख्यतः सिट्रस फलों में पाया जाता है।

139. AIDS का विस्तृत रूप चुनिए :

- (a) एन्टी इन्डियन ड्राफ्ट साईट  
(b) एन्टी इम्यूनो डेफिशिएंसी सिंड्रोम  
(c) एक्वायर्ड इम्यूनो डेफिशिएंसी सिंड्रोम  
(d) कोई नहीं

UPP Constable (Pre), 2013

**Ans : (c)** एड्स (AIDS) एक विषाणु जनित रोग है जिसका पूरा नाम एक्वायर्ड इम्यूनो डिफिशिएंसी सिन्ड्रोम (Acquired Immuno Deficiency Syndrom) है। यह HIV वायरस से होता है। यह संक्रमण लैंगिक सम्पर्क से, संक्रमित सुई या रक्त द्वारा, संक्रमित माता से भ्रूण को होता है। इस रोग से संक्रमित व्यक्ति का प्रतिरक्षा तन्त्र कमजोर हो जाता है। एड्स (AIDS) के परीक्षण की विधियाँ हैं— एलिसा (Elisa), ओरामोर तथा डिप्सटीक विधि।

140. विटामिन 'बी' की कमी से बीमारी होती है।

- (a) सूखा रोग (b) रतौंधी  
(c) बेरी बेरी (d) टीबी

UPP Constable, 2009

**Ans : (c)** विटामिन B (थायमिन) की कमी से 'बेरी-बेरी' नामक रोग होता है। विटामिन B मुख्यतः अनाज के छिलके, अंडा तथा मांस में पाया जाता है। विटामिन D (कैल्सीफेराल) की कमी से 'सूखा रोग' तथा विटामिन A (रेटिनॉल) की कमी से 'रतौंधी' नामक रोग होता है जबकि टीबी (तपेदिक रोग) एक जीवाणु जनित रोग है जो माइक्रोबैक्टीरियम ट्यूबरकुलोसिस (Mycobacterium Tuberculosis) नामक जीवाणु द्वारा फैलता है। यह शरीर के किसी भी अंग (मुख्यतया फेफड़े) को प्रभावित कर सकता है।

141. कौन सा रक्त वर्ग हर रक्त वर्ग वाले मनुष्य को दिया जा सकता है?

- (a) B (b) O  
(c) A (d) AB

UPP Constable, 2009

**Ans : (b)** ब्लड ग्रुप की खोज सबसे पहले नोबल पुरस्कार विजेता कार्ल लैंड स्टीनर ने सन् 1900 में किया था। इन्होंने मात्र तीन समूह A, B तथा O की खोज की थी। बाद में डी. केस्टिलो तथा स्टूलरी ने चौथे समूह AB का पता लगाया। रक्त समूह 'O' को सार्वभौमिक दानकर्ता (universal Donor) कहते हैं, क्योंकि इसमें कोई एण्टीजन नहीं होता है जिससे इसे किसी भी रक्त समूह के व्यक्ति को प्रदान किया जा सकता है। इसी प्रकार रक्त समूह AB को सार्वभौमिक प्राप्तकर्ता (Universal Receptient) कहते हैं क्योंकि इसमें कोई एण्टीबॉडी नहीं होता है और इस रक्त समूह वाला व्यक्ति किसी भी रक्त समूह वाले व्यक्ति का रक्त ग्रहण कर सकता है।

142. लाल रक्त कण (RBC) शरीर के किस अंग में बनता है?

- (a) अस्थि मज्जा (b) हृदय  
(c) गुर्दा (d) तिल्ली

UPP Constable, 2009

**Ans : (a)** सभी रुधिराणु (R.B.C., W.B.C. तथा Platelets) का निर्माण अस्थिमज्जा (bone marrow) में होता है। इनके जीवनकाल अलग-अलग होते हैं। लाल रुधिराणु (R.B.C.) का जीवनकाल 120 दिन, श्वेत रुधिराणु (W.B.C.) का जीवनकाल 4-6 दिन तथा प्लेटलेट्स का जीवनकाल 8-10 दिन होता है। लाल रुधिर कणिकाओं की सभी कोशिकाएं हीमोग्लोबिन से भरी होती हैं। हीमोग्लोबिन हीम नाम रंजक (Dye) तथा लौह युक्त प्रोटीन ग्लोबिन से बना होता है। हीम नामक रंजक (Dye) के कारण ही रुधिर का रंग लाल होता है। जबकि लौह युक्त प्रोटीन ग्लोबिन के कारण रक्त श्वसन गैसों का संवहन करता है। सामान्य व्यक्ति में हीमोग्लोबिन की मात्रा 15gm/100ml होती है। इसकी कमी से एनीमिया (Anaemia) रोग होता है।

143. हमारे शरीर में पित्त रस (Bile) कहां पैदा होता है?

- (a) यकृत (b) अग्न्याशय  
(c) तिल्ली (d) गुर्दा

UPP Constable, 2009

**Ans : (a)** यकृत (Liver) मानव शरीर की सबसे बड़ी ग्रन्थि है। यकृत कोशिकाओं से एक क्षारीय रस (पित्त रस) का स्रावण होता है। जिसका  $P_H$  मान 7.5-8.5 होता है इसमें कोई पाचक एन्जाइम नहीं पाया जाता है पित्त रस का प्रमुख कार्य क्षारीय माध्यम बनाना है तथा वसा का पाचन के लिए इमल्सीकरण करना है। यकृत से प्रतिदिन 700-900 mg पित्त रस का स्रावण होता है।

144. मानवों में, आवाज..... द्वारा उत्पादित होती है।

- (a) कंठ (लैरिक्स) (b) श्वास नली  
(c) फेफड़ा (d) मुँह

UPP Constable, 18.06.2018 (Shift-2)

**Ans : (a)** मानवों में, आवाज कंठ (लैरिक्स) द्वारा उत्पन्न होती है। स्वरग्रन्थि या स्वरतंत्र मनुष्यों और अन्य स्तनधारी जीवों के गले में मौजूद एक ग्रन्थि होती है जिसके प्रयोग से जीव भिन्न प्रकार की ध्वनियों में बोल पाते हैं। स्वरग्रन्थि के अन्दर बहुत से स्वर-रज्जु होते हैं। जब इन स्वर रज्जुओं के ऊपर से हवा का तेज बहाव होता है तब इनकी कपकपी से अलग-अलग ध्वनियों की आवाज पैदा होती है, ठीक उसी तरह जैसे किसी सितार के तारों के बीच के कंपन से विभिन्न सुरों का संगीत पैदा होता है।

145. इसमें से कौन बायोडिग्रेडिबल नहीं है?

- (a) सब्जी (b) फल  
(c) केचुआ (d) एल्यूमीनियम

UPP Constable (Main), 2014

**Ans : (d)** जीवाणुओं (Decomposer) तथा फंगस आदि द्वारा जो वस्तुएँ अपने संघटनों में टूट जाती है उन्हें बायोडिग्रेडिबल कहते हैं। जैसे सब्जी, फल, जीवों के मृत शरीर आदि। किन्तु मानव द्वारा रसायनों के प्रयोग से निर्मित पॉलिथीन तथा एल्यूमीनियम फायल आदि जैव अपघटित पदार्थ नहीं है।

146. साधारण स्वास्थ्य वाले व्यक्ति के लिए प्रति दिन इसकी जरूरत होती है

- (a) 1000-1800 कैलोरीज  
(b) 2500-3000 कैलोरीज  
(c) 3000-4000 कैलोरीज  
(d) 4000-5000 कैलोरीज

U.P.S.I. Mritak Ashrit, 2016

**Ans : (a)** आपको प्रत्येक दिन कितनी कैलोरी चाहिए यह आपके (1) वजन (2) उम्र (3) कार्य (4) लिंग पर निर्भर करता है। जिंदा रहने के लिए हमें ऊर्जा की जरूरत होती है जो हम कैलोरी के रूप में खाने-पीने की चीजों से प्राप्त होती हैं।

BMR (Basal Metabolic Rate) कैलोरी की वह मात्रा जो हम बेसिक शारीरिक क्रिया कलाप जैसे- सांस लेने, पाचन, इत्यादि के लिए चाहिए होती है। प्रत्येक व्यक्ति का BMR अलग होता है। औसतन महिलाओं का 1300-1500 कैलोरी प्रतिदिन तथा पुरुषों का 1600-1800 कैलोरी प्रतिदिन होता है अतः (a) सही है।

147. जब मधुमक्खियाँ और तितलियाँ फूलों पर बैठती हैं तो वे पुष्पों की किस प्रक्रिया में सीधे तौर पर सहायता करती हैं?

- (a) निषेचन (b) नैस्तिक गतिविधि  
(c) टॉपिक गतिविधि (d) परागण

UPP Com. Operator. 19-05-2016 (Shift-I)

**Ans : (d)** जब मधुमक्खियाँ और तितलियाँ फूलों पर बैठती हैं तो वे पुष्पों की परागण प्रक्रिया में सहायता करती हैं, पौधों में पराग कण का नर-भाग से मादा भाग पर स्थानान्तरण परागण (Pollination) कहलाता है। परागण के उपरान्त निषेचन की क्रिया होती है और प्रजनन का कार्य आगे बढ़ता है।

148. कार्बोहाइड्रेट ग्लूकोज में विभाजित होता है। लेकिन ग्लूकोज रक्त में रहता है और रोग में एक हार्मोन की कमी के कारण ग्लाइकोजन के रूप में संग्रहित नहीं होता है।

- (a) मधुमेह इंसुलीन (b) एक्रोमिगेली  
(c) हाइपोथायरायडिज्म (d) मधुमेह मेलिटस

UPP Com. Operator. 19-05-2016 (Shift-I)

**Ans : (d)** कार्बोहाइड्रेट - कार्बन, हाइड्रोजन तथा ऑक्सीजन से बना रासायनिक यौगिक है, कार्बोहाइड्रेट भोजन से प्राप्त होने वाली ऊर्जा का (60-80)% उपलब्ध कराता है। पाचन के दौरान शर्करा तथा स्टार्च दोनों का अवशोषण ग्लूकोज के रूप में होता है, अधिशेष (surplus) ग्लूकोज को शरीर में ग्लाइकोजन के रूप में परिवर्तित करके यकृत में संचित किया जाता है इस कार्य में इन्सुलिन हार्मोन सहायक होता है। परन्तु मधुमेह मेलिटस रोग में इन्सुलिन हार्मोन की कमी के कारण अधिशेष ग्लूकोज ग्लाइकोजन में परिवर्तित नहीं हो पाता है।

149. मैं गिर गया था और मेरे हाथ की टूटी हुई हड्डी को पुनः जोड़ने के लिए जिप्सम का प्लास्टर छह सप्ताह के लिए लगाया गया था। जिप्सम \_\_\_\_\_ है।

- (a) कैल्शियम क्लोराइड (b) कैल्शियम कार्बोनेट  
(c) कैल्शियम सल्फेट (d) कैल्शियम नाइट्रेट

UPP Com. Operator. 19-05-2016 (Shift-I)

**Ans : (c)** कैल्शियम सल्फेट (CaSO<sub>4</sub>) एक अकार्बनिक यौगिक है। इसे प्लास्टर ऑफ पेरिस तथा जिप्सम के नाम से भी जानते हैं। यह जल में अविलेय होता है, मेडिकल क्षेत्र में हड्डियों को जोड़ने हेतु इसका प्रयोग होता है।

150. हृदय रोग विशेषज्ञ ने \_\_\_\_\_ का रिकॉर्ड दर्ज करने के लिए रोगी पर ECG किया।

- (a) हृदय की गति  
(b) शरीर में संचारित हो रहे रक्त की मात्रा  
(c) हृदय के आवेग का प्रवाह  
(d) वेंट्रिक्यूलर की घड़कन का दर

UPP Com. Operator. 19-05-2016 (Shift-II)

**Ans : (a)** हृदय रोग विशेषज्ञ द्वारा हृदय की गति का रिकॉर्ड दर्ज करने के लिए ECG (Electro Cardio gram) का प्रयोग किया जाता है।

151. पुष्प पौधों में युग्मनज का निर्माण \_\_\_\_\_ के अंत में होता है।

- (a) परागण (b) निषेचन  
(c) बीजा निर्माण (d) अंकुरण

UPP Com. Operator. 19-05-2016 (Shift-II)

**Ans : (b)** पुष्प पौधों में युग्मनज का निर्माण निषेचन के अंत में होता है। निषेचन प्रजनन की सबसे जटिल और महत्वपूर्ण घटना है। यह प्रक्रिया युग्मक संलयन कहलाती है। इसके संलयन के पश्चात युग्मनज (Zygotes) का निर्माण होता है जो द्विगुणित होता है।

152. किशोरावस्था में लड़कियों में माहवारी की शुरुआत को कहा जाता है:

- (a) रजोदर्शन (b) रक्त बहने का रोग  
(c) मासिक धर्म का बहना (d) रजोनिवृत्ति

UPP Com. Operator. 19-05-2016 (Shift-II)

**Ans : (a)** किशोरावस्था में लड़कियों में माहवारी की शुरुआत को 'रजोदर्शन' कहा जाता है। हमारे देश में यह अधिकतर 14 वर्ष की आयु की लड़कियों में शुरू हो जाता है जब कि ठंडे देशों में इसकी शुरुआत 16 वर्ष की आयु में होता है। सामान्य भाषा में इसे 'पीरियड' (डेट) के नाम से जाना जाता है। इस अवस्था में गर्भाशय से योनिमार्ग द्वारा हर महीने लाल रंग का रक्त स्राव होता है जो लड़की की युवावस्था को दर्शाता है।

153. शिशुओं में PEM रोग क्वाशिओरकर और मरास्मस किस की कमी के कारण होते हैं?

- (a) केवल कार्बोहाइड्रेट  
(b) प्रोटीन और कार्बोहाइड्रेट दोनों  
(c) केवल प्रोटीन

(d) वसा

UPP Com. Operator. 19-05-2016 (Shift-II)

**Ans : (c)** प्रोटीन की कमी से शिशुओं क्वाशिओरकर तथा मेरेस्मस नाम रोग होता है।

(i) क्वाशिओरकर → शिशु की शारीरिक वृद्धि रुक जाती है, भूख कम लगती है, शरीर में सूजन आ जाती है त्वचा रूखी और कान्तिहीन हो जाती है और उस पर काले चकते पड़ जाते हैं

(ii) मेरेस्मस → यह रोग प्रायः भोजन में प्रोटीन तथा कैलोरी दोनों की कमी से होती है, जिससे शिशु की शारीरिक वृद्धि रुक जाती है, उनका शरीर दुबला एवं आँखें कान्तिहीन हो जाती है, त्वचा पर झुर्रियाँ पड़ जाती हैं। यह रोग मुख्यतः 1 वर्ष के बच्चों में होता है।

154. कैप्सूल का आवरण बना होता है—

- (a) प्रोटीन का (b) अण्डे के छिलके का  
(c) सैल्यूलोज का (d) स्टार्च का

UPP Com. Operator. (Grade-A), 2013

**Ans : (\*)** यह प्रश्न आयोग द्वारा रद्द कर दिया गया है। वैसे मुलायम जेल-कैप्सूल का आवरण स्टार्च और कठोर जेल-कैप्सूल का आवरण सेल्यूलोज का बना होता है।

155. बोटल का दूध पीने वाले बच्चों की तुलना में माँ का दूध पीने वाले बच्चे में निम्नलिखित में से कौन से विशिष्ट लक्षण होते हैं?

- 1) वह कम मोटा होता है  
2) उस में रोगों का प्रतिरोध अधिक मिलते हैं  
3) उसे विटामिन एवं प्रोटीन अधिक मिलते हैं  
4) उसकी लम्बाई में असामान्य वृद्धि होती है  
(a) 1, 2 और 3 (b) 1, 2 और 4  
(c) 1, 2 और 4 (d) 2, 3 और 4

UPP Com. Operator. (Grade-A), 2013

**Ans : (a)** माँ का दूध पीने से बच्चा स्वस्थ बनता है। यह कम मोटा होता है बोटल का दूध पीने वाले बच्चे की अपेक्षा, उसमें रोग प्रतिरोधक क्षमता अधिक होती है, उसे विटामिन एवं प्रोटीन पर्याप्त मिलते हैं।

156. मानव शरीर में रक्त का थक्का विटामिन से जमता है?

- (a) विटामिन के (b) विटामिन डी  
(c) विटामिन ई (d) विटामिन सी

UPP Com. Operator. (Grade-A), 2013

**Ans : (a)** मानव शरीर में रक्त का थक्का विटामिन (K) से जमता है। विटामिन (K) का स्रोत टमाटर, हरी सब्जियाँ हैं।

विटामिन (d) की कमी से सूखा (रिकेट्स) रोग होता है, इसका स्रोत मछली युक्त तेल, दूध, अंड आदि।

विटामिन (E) की कमी से जनन शक्ति कमजोर होती है, पत्नी वाली सब्जियाँ दूध, मक्खन अंकुरित गेहूँ, वनस्पति तेल से प्राप्त होती है। विटामिन (c) की कमी से स्कर्वी एवं मसूढ़े का फूलना रोग होता है इसका स्रोत नीबू, संतरा, नारंगी, टमाटर खट्टे फल आदि।

157. निम्नलिखित में से किसकी कमी से स्कर्वी रोग होता है?

- (a) आयोडीन (b) विटामिन B  
(c) विटामिन A (d) विटामिन C

UPSI (Mains), 2014

**Ans: (d)** विटामिन C का रासायनिक नाम एस्कार्बिक अम्ल है। विटामिन C शरीर की मूलभूत रासायनिक क्रियाओं में यौगिकों का निर्माण कर उन्हें सहयोग देता है। ये फलों और सब्जियों से प्राप्त होता है। इनके प्रमुख स्रोत लालमिर्च, संतरा, अनन्नास, टमाटर स्ट्रॉबेरी है। यह घुलनशील तत्व है। प्रतिदिन एक औसत व्यक्ति को 80mg विटामिन C की आवश्यकता होती है। विटामिन C की कमी से स्कर्वी, मसूड़ों से रक्त स्राव जैसी समस्याएं उत्पन्न होती है।

158. Rh कारक का नाम किसके आधार पर पड़ा ?

- (a) बन्दर के (b) चूहे के  
(c) मनुष्य के (d) चिम्पैन्जी के

UPSI (Pre), 2011

**Ans : (a)** Rh कारक का नाम बन्दर के आधार पर पड़ा। Rh कारक की खोज लैंडस्टीनर एवं वीनर ने रीसस नामक बन्दर की प्रजाति में खोजा।

159. एक किलो मक्खन मनुष्य के लिये एक किलो शर्करा से अधिक ऊर्जावान है क्योंकि :

- (a) शर्करा में मक्खन से अधिक पानी होता है।  
(b) मक्खन प्राणियों का उत्पाद है जबकि शर्करा पौधों का।  
(c) एक वसा अणु में शर्करा से अधिक C-H बन्ध होते हैं।  
(d) शर्करा के पाचन व अवशोषण में मक्खन से अधिक ऊर्जा व्यर्थ होती है।

UPSI (Pre), 2011

**Ans : (c)** एक किलो मक्खन मनुष्य के लिए एक किलो शर्करा से अधिक ऊर्जावान होता है क्योंकि एक वसा अणु में शर्करा अणु से अधिक C-H बन्ध होते हैं।

160. AIDS का कारण है :

- (a) रुधिर केन्सर  
(b) TMN विषाणु  
(c) जीवाणु  
(d) HIV (मानव प्रतिरक्षा न्यूनता विषाणु)

UPSI (Pre), 2011

**Ans : (d)** एच आई वी या ह्यूमन इम्युनोडिफेसिएन्सी वायरस सबसे पहले 1981 में पाया गया है। एच आई वी के दो प्रकार होते हैं एच आई वी-1 और एच आई वी-2। एड्स संक्रमण के तीन प्रमुख कारण हैं-असुरक्षित यौन संबंध, रक्त के आदान-प्रदान से तथा माँ से शिशु में संक्रमण द्वारा। 1981 में एड्स की खोज से अब तक लगभग 60 करोड़ लोग मर चुके हैं।

161. लाल रक्त सेल के निर्माण के लिये निम्न में से क्या आवश्यक है?

- (a) विटामिन C (b) फोलिक अम्ल

- (c) कैल्शियम (d) विटामिन A

UPSI (Pre), 2011

**Ans : (b)** लाल रक्त सेल के लिए फोलिक अम्ल की आवश्यकता होती है। यह रक्तहीनता को रोकता है। फोलिक एसिड (B9) खाद्य पदार्थों में पाया जाने वाला विटामिन B का एक प्रकार है। यह प्रायः सूखे सेम, मटर, पालक आदि में पाया जाता है।

162. निम्नलिखित में से कौन कठोर जल में उपस्थित है?

- (a) कैल्शियम (b) एल्युमिनियम  
(c) सोडियम (d) क्लोरिन

UPSI (Pre), 2011

**Ans : (a)** जिस जल में खनिज लवणों की मात्रा अधिक होती है कठोर जल कहलाता है। इसमें कैल्शियम व मैग्नीशियम के बाइकार्बोनेट व कार्बोनेट उपस्थित रहते हैं तथा यह सामान्यतः साबुन के साथ झाग नहीं देता है।

163. निम्न ताप पर जीवों के परीक्षण का अध्ययन कहलाता है :

- (a) यूरोलॉजी (b) क्रायो-बायोलॉजी  
(c) कार्डियोलॉजी (d) डर्मेटोलॉजी

UPSI (Pre), 2011

**Ans : (b)** निम्न ताप पर जीवों के परीक्षण का अध्ययन क्रायो-बायोलॉजी कहलाता है।

164. विटामिन A का संश्लेषण होता है :

- (a) रक्त में (b) प्लीहा में  
(c) यकृत में (d) अग्न्याशय में

UPSI (Pre), 2011

**Ans : (c)** विटामिन A का संश्लेषण यकृत में होता है।

165. पैतृकता का निर्धारण अब किसके द्वारा संभव है?

- (a) रक्त जाँच (b) डी.एन.ए. जाँच  
(c) ब्रेन मैपिंग (d) इनमें से कोई नहीं

UPSI (Ranker), 2011

**Ans : (b)** पैतृकता का निर्धारण अब बहुत ही आसान और कहीं अधिक विश्वसनीय हो गया है जिसमें ३६ अंगुली छाप (फिंगर प्रिंटिंग) के माध्यम से किसी बच्चे के जैविक माता या पिता का निर्धारण किया जा सकता है।

166. अपराध अन्वेषण में डी.एन.ए. टेस्ट क्या सिद्ध करता है?

- (a) अपराधी की आकृति  
(b) अपराधी की सम्भावित लम्बाई  
(c) जैविक साक्ष्यों से अपराधी की पहचान  
(d) उक्त में से कोई नहीं

UPSI (Ranker), 2011

**Ans : (c)** डी.एन.ए. फिंगर प्रिंटिंग के माध्यम से जैविक साक्ष्यों के द्वारा अपराधी की पहचान की जाती है जिनमें बलात्कार और हत्या के मामले में ये अति सहायक हैं जिसमें अपराधी के बाल, नाखून, वीर्य, पसीना आदि से उसके होने या न होने की पुष्टि की जाती है।

167. पसीना जैविक साक्ष्य के रूप में किस जाँच में स्वीकार किया जाता है?

- (a) रक्त जाँच (b) डी.एन.ए. जाँच  
(c) लाई डिटेक्टर जाँच (d) उक्त में से कोई नहीं

UPSI (Ranker), 2011

Ans : (b) उपरोक्त प्रश्न की व्याख्या देखें।

168. वाष्पोत्सर्जन (Transpiration) में क्या होता है?

- (a) पत्तियों में कार्बन डाइऑक्साइड निकलती है  
(b) पत्तियों में पानी वाष्प के रूप में निकलती है  
(c) पत्तियों में पानी बूंद के रूप में निकलता है  
(d) पत्तियों में ऑक्सीजन निकलती है

कड़क, 2001

Ans : (b) पौधों द्वारा अनावश्यक जल को पर्णरंध्रों द्वारा वाष्प के रूप में बाहर निकालने की क्रिया को वाष्पोत्सर्जन कहा जाता है। वाष्पोत्सर्जन की दर को पोटोमीटर (Potometer) द्वारा मापा जाता है।

169. घेंघा रोग किसकी कमी से होता है?

- (a) क्लोरीन (b) लोहा  
(c) आयोडीन (d) कैल्शियम

UPSI, 2001

Ans : (c) घेंघा रोग से ग्रसित व्यक्ति के थायरॉइड ग्रन्थि का आकार बढ़ जाता है। यह रोग मुख्यतः आयोडीन की कमी से होती है।

170. एक वर्णांध व्यक्ति किस रंग को नहीं पहचान पाता है?

- (a) हरा-लाल (b) नीला-लाल  
(c) नीला-हरा (d) सभी

UPSI, 2001

Ans : (a) वर्णांधता एक आनुवंशिक रोग है जिसकी खोज डाल्टन नामक वैज्ञानिक ने सन् 1794 में किया था। इस रोग में मनुष्य लाल रंग तथा हरे रंग में भेद नहीं कर पाता है।

171. मनुष्य पृथ्वी पर न्यूनतम भार तब डालता है, जब-

- (a) वह बैठा होता है (b) वह खड़ा होता है  
(c) वह दौड़ता है (d) वह लेटा होता है

UPSI, 2001

Ans : (d) मनुष्य पृथ्वी पर जितना ज्यादा क्षेत्रफल रखता है, वह पृथ्वी पर उतना ही कम भार डालता है। अतः जब मनुष्य लेटा रहेगा तब न्यूनतम तथा जब खड़ा रहेगा तब अधिकतम भार पृथ्वी पर डालता है।

172. त्वरित ऊर्जा के लिए धावक सेवन करते हैं-

- (a) सुक्रोज (b) विटामिन-सी  
(c) सोडियम क्लोराइड (d) दूध

UPSI, 2001

Ans : (a) त्वरित ऊर्जा के लिए धावक सुक्रोज का सेवन करते हैं। यह एक डाइसैकेराइड शर्करा है जो दो मोनोसैकेराइड के अणुओं (ग्लूकोज+फ्रक्टोज) के मिलने से बनती है। यह मुख्य रूप से गन्ने तथा चुकंदर में मिलता है।

173. पहाड़ों पर चढ़ते समय वायु दबाव-

- (a) बढ़ता है (b) घटता है  
(c) अपरिवर्तित रहता है (d) इनमें से कोई नहीं

UPSI, 1999

Ans : (b) पृथ्वी तल पर गुरुत्वाकर्षण का मान अधिकतम होता है। पृथ्वी तल से ऊपर या नीचे जाने पर इसका मान कम होता जाता है। ऊँचाई के बढ़ने के साथ-साथ गुरुत्वाकर्षण में कमी होने के कारण वायुमण्डल की सघनता भी कम होती जाती है। अतः हम जितने ऊँचाई पर जाएँगे, वायुदाब उतना ही कम होगा।

174. रक्त समूह की खोज की गई थी-

- (a) लैंड स्टीनर (b) कार्ल लुइस  
(c) रॉबर्ट ब्राउन (d) रॉबर्ट हुक

UPSI, 1999

Ans : (a) रक्त समूह, रक्त का वर्गीकरण है जो रक्त की लाल रक्त कोशिकाओं की सतह पर पाये जाने वाले पदार्थों में वंशानुगत प्रतिजन की उपस्थिति या अनुपस्थिति पर आधारित होता है। रक्त समूह की खोज डा. कार्ल लैंडस्टीनर ने किया था।

175. विटामिन B की कमी से होता है-

- (a) रतौंधी (b) सूखा रोग  
(c) बेरी-बेरी (d) स्कर्वी

UPSI, 1999

Ans : (b) सूमेहित हैं-

विटामिन	कमी से होने वाला रोग
विटामिन A	रतौंधी
विटामिन B	बेरी-बेरी
विटामिन C	स्कर्वी
विटामिन D	सूखा रोग

176. गाय का औसत जीवन काल होता है-

- (a) 10 वर्ष (b) 30 वर्ष  
(c) 40 वर्ष (d) 20 वर्ष

UPSI, 1999

Ans : (d) गाय का औसत जीवन काल 20 वर्ष होता है। गाय एक महत्वपूर्ण पालतु जानवर है। भारत में गाय की 28 नस्ले पाई जाती है। जिनमें रेड सिन्धी, साहिवाल, गिर, देवनी, थारपारकर आदि दुधारू गायों की प्रमुख नस्लें हैं।

177. खून के लाल कण कहां बनते हैं?

- (a) गुर्दा (b) छोटी आंत  
(c) बोन मैरो (d) यकृत

UPSI, 1999

**Ans : (c)** खून के लाल कण (हीमोग्लोबिन) का निर्माण बोन मैरो या अस्थिमज्जा में होता है। लाल रक्त कणिकाओं का प्रमुख कार्य शरीर के सम्पूर्ण भागों में ऑक्सीजन का परिवहन करना है। इनका जीवनकाल लगभग 120 दिन होता है।

178. जब लाल गुलाब को हरे प्रकाश के माध्यम से देखा जाता है, तो कैसा दिखायी देता है?

- (a) लाल (b) नीला  
(c) गुलाबी (d) काला

UPSI, 1999

**Ans : (d)** जब लाल गुलाब को हरे प्रकाश के माध्यम से देखा जाएगा तो गुलाब काला दिखाई देगा।

179. तत्काल शक्ति के लिए खिलाड़ी उपयोग करते हैं—

- (a) दूध (b) विटामिन सी  
(c) सुक्रोज (d) नमक

UPSI, 1999

**Ans : (c)** तत्काल शक्ति के लिए खिलाड़ी सुक्रोज (Sucrose) का प्रयोग करते हैं।

180. नाभिकीय किरणों के लिए मानव शरीर का कौन-सा भाग संवेदनशील है?

- (a) आंखें (b) त्वचा  
(c) बोन मैरो (d) फेफड़े

UPSI, 1999

**Ans : (c)** नाभिकीय किरणों के लिए मानव शरीर का बोन मैरो (अस्थि मज्जा) सबसे अधिक संवेदनशील है।

181. शाकाहारियों को सर्वाधिक प्रोटीन किससे प्राप्त होती है?

- (a) दूध से (b) दालों से  
(c) सब्जियों से (d) अनाज से

UPSI, 1999

**Ans : (b)** शाकाहारी व्यक्तियों के प्रोटीन का मुख्य स्रोत दाल तथा मांसाहारी व्यक्तियों के प्रोटीन का मुख्य स्रोत मांस होता है। शरीर में मांसपेशी बनाने में, उतकों के मरम्मत में तथा शरीर की वृद्धि में प्रोटीन अति आवश्यक तत्व है।

182. प्रोटीन के बारे में असत्य हैं—

- (a) प्रोटीन का मुख्य स्रोत सोयाबीन है  
(b) प्रोटीन से शरीर के सेलों का निर्माण होता है

- (c) प्रोटीन शरीर के विकास में सहायक है  
(d) प्रोटीन को शरीर में संचित किया जा सकता है

UPSI, 1999

**Ans : (d)** प्रोटीन एक जटिल कार्बनिक यौगिक होते हैं तथा इनका निर्माण अमीनो अम्ल से होता है। प्रोटीन के मुख्य स्रोत सोयाबीन, दाल, मांस, दूध, अण्डा, पनीर इत्यादि हैं। प्रोटीन शरीर में सेलों के निर्माण में सहायक हैं जिससे शरीर के विकास में मदद मिलती है। प्रोटीन को शरीर में संचित नहीं किया जा सकता है। इसलिए प्रोटीन से भरपूर खाद्य पदार्थ का सेवन नियमित रूप से किया जाता है।

183. रक्त की प्रकृति होती है—

- (a) अम्लीय (b) क्षारीय  
(c) उदासीन (d) इनमें से कोई नहीं

UPSI, 1999

**Ans : (b)** रक्त एक तरल संयोजी ऊतक है जो प्रकृति में क्षारीय होता है तथा इसका PH मान 7.4 होता है। ध्यातव्य है कि जिसका PH मान 7 से अधिक हो तो वह क्षारीय, जिसका PH मान 7 से कम हो तो वह अम्लीय तथा जिसका PH मान 7 हो वह पदार्थ उदासीन (न अम्लीय न क्षारीय) होता है।

184. शुष्क सेलों में निम्न में से कौन-सा रसायन प्रयुक्त होता है?

- (a)  $\text{NH}_4\text{Cl}$  (b)  $\text{H}_2\text{SO}_4$   
(c)  $\text{HNO}_3$  (d) इनमें से कोई नहीं

UPSI, 1999

**Ans : (a)** शुष्क सेल, लेक्लांशे सेल का संशोधित रूप है। इस सेल में जस्ते का एक बेलनाकार बर्तन ऋणात्मक इलेक्ट्रोड का कार्य करता है। इस बर्तन में अमोनियम क्लोराइड ( $\text{NH}_4\text{Cl}$ ), मैंगनीज डाइऑक्साइड ( $\text{MnO}_2$ ) कार्बन चूर्ण, तथा प्लास्टर आफ पेरिस की गाढ़ी लेई भरी जाती है। लेई के मध्य में कार्बन या ग्रेफाइट की छड़ को लगाया जाता है जो धनात्मक इलेक्ट्रोड का कार्य करता है। इस सेल का विद्युत वाहक बल 1.5 बोल्ट होता है।

185. नींबू, संतरे जाति से संबंधित फलों को किस विटामिन का अच्छा स्रोत माना जाता है?

- (a) विटामिन 'ए' (b) विटामिन 'सी'  
(c) विटामिन 'डी' (d) विटामिन 'बी'

UPSI, 1999

**Ans : (b)** नींबू संतरे तथा अन्य खट्टे फलों और रसीले फलों में विटामिन 'C' की अधिकता पाई जाती है। जल में घुलनशील इस विटामिन की कमी से, जुकाम, दांत के मसूड़े कमजोर होना चर्मरोग, पाचन क्रिया में दोष, एनर्जी इत्यादि होने की संभावना है।

186. कौन-सा विज्ञान फॉसिल प्लांट से सम्बन्धित है?

- (a) पैलियो बॉटनी विज्ञान
- (b) भूगर्भ विज्ञान
- (c) कीट विज्ञान
- (d) वनस्पति विज्ञान

UPSI, 1999

**Ans : (a)** पैलियो बॉटनी विज्ञान फॉसिल प्लांट से संबंधित है। कीट विज्ञान को एंटोमॉलोजी तथा वनस्पति विज्ञान को बॉटनी (Botany) कहा जाता है।

187. मनुष्य के शरीर में कितनी मात्रा में रक्त पाया जाता है?

- (a) 5 से 6 ली.
- (b) 8 से 10 ली.
- (c) 12 ली.
- (d) 20 ली.

UPSI, 1991

**Ans : (a)** मनुष्य के शरीर में लगभग 5-6 लीटर रक्त पाया जाता है। रक्त एक तरल संयोजी ऊतक है जो रक्त वाहिनियों के अंदर विभिन्न अंगों में नियमित रूप से गतिशील रहता है। स्त्रियों के शरीर में रक्त की मात्रा लगभग 4 से 5 लीटर होती है।

188. कोढ़ का उपचार निम्नलिखित में से किससे संबंधित है?

- (a) सल्फोन
- (b) सल्फा ड्रग्स
- (c) मैग्नीशियम
- (d) इनमें से कोई नहीं

UPSI, 1991

**Ans : (a)** कोढ़ का उपचार के लिए सल्फोन को अत्यन्त महत्वपूर्ण माना जाता है।

189. मानव आबादी में बीमारियों और इसके स्रोतों के सांख्यिकीय अध्ययन को.....कहा जाता है।

- (a) महामारी विज्ञान
- (b) आहार-विज्ञान
- (c) प्रतिरक्षा विज्ञान
- (d) प्रॉक्टोलॉजी

UPSI Batch-1, 12 Dec 2017

**Ans. (a) :** मानव आबादी में बीमारियों और इसके स्रोतों के सांख्यिकीय अध्ययन को महामारी विज्ञान कहा जाता है। जब किसी रोग का प्रकोप कुछ समय की अपेक्षा बहुत अधिक होता है तो उसे महामारी या 'जानपदिक रोग' (epidemic) कहते हैं। यह जीव विज्ञान की एक शाखा है।

190. आयोडीन से होने वाला रोग-

- (a) पीलिया
- (b) पोलियो
- (c) टायफाइड
- (d) ग्वायटर

UPSI, 1991

**Ans : (d)** आयोडीन की कमी से होने वाला रोग ग्वायटर (घेंघा) है। शरीर में आयोडीन की कमी होने के कारण थायराइड ग्रंथि में सूजन आ जाती है। सामान्यतः यह रोग बर्फीले स्थानों पर रहने वाले लोगों में पाया जाता है क्योंकि वहाँ जल में आयोडीन नहीं पाया जाता है।

191. मानव शरीर में अस्थियों की कुल संख्या कितनी है?

- (a) 260
- (b) 206
- (c) 306
- (d) 350

UPSI, 1991

**Ans : (b)** मानव शरीर में अस्थियों की कुल संख्या 206 होती है। नवजात शिशु में अस्थियों की संख्या 300 होती है, लेकिन कई अस्थियों के आपस में जुड़ जाने के कारण वयस्क मानव में अस्थियों की संख्या 206 रह जाती है। मानव शरीर में जांघ की हड्डी (फीमर) सबसे बड़ी तथा कान की हड्डी (स्टेपीज) सबसे छोटी होती है।

192. एक युवक हृदय स्पंदन करता है-

- (a) 72 बार प्रति मिनट
- (b) 80 बार प्रति मिनट
- (c) 60 बार प्रति मिनट
- (d) 120 बार प्रति मिनट

UPSI, 1991

**Ans : (a)** एक वयस्क तथा सामान्य व्यक्ति के हृदय स्पंदन की दर 72 बार प्रति मिनट होती है। बच्चों में हृदय स्पंदन की दर सामान्य से अधिक होती है।

193. निम्न में एक्यूंपंचर विधि क्या है?

- (a) एक प्रागैतिहासिक जंतु का नाम
- (b) एक फसल का नाम
- (c) चीन में प्रचलित चिकित्सा पद्धति
- (d) ट्यूबों में पंचर जोड़ने की विधि

UPSI, 1991

**Ans : (c)** एक्यूंपंचर विधि चीन में प्रचलित एक चिकित्सा पद्धति है। इस विधि का प्रयोग दर्द निवारण तथा सामान्य स्वास्थ्य सुधार हेतु किया जाता है। यह चीन की प्राचीनतम चिकित्सा पद्धति है।

1. 'हॉर्नबिल महोत्सव' निम्न में से किस राज्य में मनाया जाता है?

- (a) नागालैंड (b) पश्चिम बंगाल  
(c) सिक्किम (d) बिहार

(UPP Constable 27.01.2019 Shift-I)

**Ans :** (a) 'हॉर्नबिल महोत्सव' नागालैंड राज्य में मनाया जाता है। इस महोत्सव का नामकरण ग्रेट इण्डियन हॉर्नबिल पक्षी के नाम पर रखा गया है। यह उत्तर-पूर्वी राज्य नागालैंड का प्रसिद्ध त्यौहार है। यह नागा समुदाय की समृद्ध संस्कृति एवं परम्पराओं का एक कलात्मक प्रदर्शन है, जो कि नागा समुदाय की विविधता को प्रदर्शित करता है। यह नागालैंड के स्थापना दिवस के उपलक्ष्य में मनाया जाता है।

2. राष्ट्रीय उद्यान में सबसे अधिक एक सींग वाले गैंडे पाए जाते हैं—

- (a) जिम कॉर्बेट (b) रणथंभौर  
(c) काजीरंगा (d) बान्दीपुर

(UPP Constable 27.01.2019 Shift-I)

**Ans :** (c) काजीरंगा राष्ट्रीय उद्यान में सबसे अधिक एक सींग वाले गैंडे पाये जाते हैं। काजीरंगा राष्ट्रीय उद्यान भारतीय राज्य असम के गोलाघाट नौगाँव जिले में स्थित है। मार्च 2015 में जनगणना के अनुसार काजीरंगा नेशनल पार्क में 2401 गैंडे थे। ज्ञातव्य है कि 1985 में इस पार्क को विश्व विरासत स्थल के रूप में घोषित किया गया।

3. जानवरों की निम्नलिखित प्रजातियों में से किसका अपने प्राकृतिक निवास स्थान के साथ ठीक से मेल नहीं किया गया है?

- (a) भारतीय गैण्डा - असम  
(b) बाघ - बंगाल  
(c) हाथी - कर्नाटक, तमिलनाडु और केरल के वर्षा वन  
(d) शेर - हिमालय

UPSI Batch-2, 13 Dec 2017

**Ans :** (d) एक सींग वाले भारतीय गैंडे पूर्वोत्तर भारत के असम व नेपाल के तराई क्षेत्रों में पाये जाते हैं इनके संरक्षण हेतु भारत सरकार ने 1987 में गैंडा परियोजना प्रारम्भ की।

कर्नाटक, तमिलनाडु व केरल सहित 13 राज्यों में हाथियों की मुख्य उपस्थिति है। उन राज्यों में सरकार द्वारा 1992 में हाथी परियोजना का 2003 से 9 राज्यों में माइक कार्यक्रम चलाये जा रहे हैं।

बंगाल राज्य में भारतीय बाघ पाये जाते हैं जिन्हें रायल बंगाल टाइगर कहा जाता है। राष्ट्रीय धरोहर के रूप में इनके परिरक्षण हेतु 1973 में बाघ परियोजना प्रारम्भ की गयी थी।

एशियाई शेर हिमालय क्षेत्रों में न होकर गुजरात के गिरि जंगलों में पाये जाते हैं। केन्द्रीय पर्यावरण, वन व जलवायु परिवर्तन मंत्रालय ने 18 दिसम्बर, 2018 को "एशिया शेर संरक्षण परियोजना" प्रारम्भ की। 2015 की गणना के अनुसार गिरि संरक्षित क्षेत्र नेटवर्क में कुल 523 एशियाई शेर थे।

हिमालय के 'हंगुल' क्षेत्र में लाल हिरण की एक प्रजाति पायी जाती है।

4. कोरिंगा गरान वन कहां है?

- (a) ओडिशा (b) पश्चिम बंगाल  
(c) कर्नाटक (d) आन्ध्र प्रदेश

UPSI Batch-2, 20 Dec 2017

**Ans. (d) :** कोरिंगा गरान वन्य जीव अभयारण्य आन्ध्र प्रदेश राज्य में है, यह भारत में मैग्रोव जंगलों का सबसे बड़ा खण्ड है, जिसमें 24 मैग्रोव ट्री प्रजातियों और 120 से अधिक पक्षी की प्रजातियाँ हैं। यह सफेद गिद्ध के लिए जाना जाता है।

5. भारत का पहला आरक्षित वन ..... है।

- (a) गिर (b) कॉर्बेट राष्ट्रीय उद्यान  
(c) काजीरंगा (d) सतपुड़ा राष्ट्रीय उद्यान

UPSI Batch-3, 16 Dec 2017

**Ans :** (d) भारत में आरक्षित वन से आशय उन वनों से है जिनको कुछ सीमा तक संरक्षित करने का लक्ष्य निर्धारित किया गया है। इस शब्द का सबसे पहले उपयोग भारतीय वन अधिनियम (1928) में हुआ था। भारत का पहला आरक्षित वन सतपुड़ा राष्ट्रीय उद्यान था।

6. इनमें से भारत का कौनसा जीवमंडल भंडार संयुक्त राष्ट्र शैक्षिक, वैज्ञानिक तथा सांस्कृतिक संगठन (यूनेस्को) के मानव एवं जीवमंडल कार्यक्रम पर आधारित विश्व जीवमंडल तंत्र का हिस्सा नहीं है?

- (a) नीलगिरि जीवमंडल भंडार  
(b) सुंदरबन जीवमंडल भंडार  
(c) मन्नार की खाड़ी जीवमंडल भंडार  
(d) कच्छ जीवमंडल भंडार

UPSI Batch-1, 20 Dec 2017



**Ans. (d) :** भारत का कच्छ जीवमण्डल भण्डार सयुक्त राष्ट्र शैक्षिक, वैज्ञानिक तथा सांस्कृतिक संगठन (यूनेस्को) के मानव एवं जीवमण्डल कार्यक्रम पर आधारित विश्व जीवमण्डल तंत्र का हिस्सा नहीं है। कच्छ का रन गुजरात के कच्छ जिले के उत्तर तथा पूर्व में फैला हुआ है, यह एक नमकीन दलदली वीरान प्रदेश है। वर्तमान में भारत के 18 बायोस्फीयर रिजर्व में से विश्व जैवमंडल भण्डार में शामिल भारत के जैवमंडल भण्डार-

- |                           |                                       |
|---------------------------|---------------------------------------|
| 1. नीलगिरि (2000)         | 6. पंचमढ़ी (2009)                     |
| 2. मन्नार की खाड़ी (2001) | 7. सिमलीपाल (2009)                    |
| 3. सुन्दरबन (2001)        | 8. अचानकमार अमरकंटक (2012)            |
| 4. नंदा देवी (2004)       | 9. ग्रेट निकोबार (2013)               |
| 5. नोकरेक (2009)          | 10. अगस्त्यमाला जैवमंडल भण्डार (2016) |
|                           | 11. कंचनजंघा (2018)                   |

7. इनमें से किस भारतीय राज्य में बाघ रक्षित स्थान टाइगर रिजर्व की संख्या अधिकतम है?
- (a) आन्ध्र प्रदेश (b) तमिलनाडु  
(c) मध्य प्रदेश (d) पश्चिम बंगाल

**UPSI Batch-2, 16 Dec 2017**

**Ans : (c)** 1 अप्रैल 1973 को जिम कार्बेट (उत्तरांचल) राष्ट्रीय उद्यान में बाघ परियोजना की शुरुआत की गयी। देश के 19 राज्यों में 50 बाघ संरक्षण क्षेत्र बनाये गये हैं। 2017 तक मध्य प्रदेश को भारत के टाइगर राज्य के रूप में जाना जाता था लेकिन हाल के वर्षों में नये आकड़ों के अनुसार वर्तमान में पहले स्थान पर कर्नाटक का स्थान है। दूसरे, तीसरे, चौथे स्थान पर क्रमशः उत्तराखण्ड, मध्य प्रदेश, तमिलनाडु का स्थान है।

8. भरतपुर राष्ट्रीय उद्यान निम्नलिखित राष्ट्रीय उद्यानों में से किस का पूर्व नाम है?
- (a) पेंच राष्ट्रीय उद्यान  
(b) काजीरंगा राष्ट्रीय उद्यान  
(c) रणथंभौर राष्ट्रीय उद्यान  
(d) केवलादेव राष्ट्रीय उद्यान

**UPSI Batch-2, 16 Dec 2017**

**Ans : (d)** 'केवला देव राष्ट्रीय उद्यान' भरतपुर राजस्थान में स्थित है। इसका निर्माण 250 वर्ष पूर्व महाराजा सूरजमल ने करवाया था। इस उद्यान को पहले भरतपुर राष्ट्रीय उद्यान के नाम से जाना जाता था। वर्ष 1982 में भरतपुर पक्षी अभ्यारण को राष्ट्रीय पार्क घोषित कर दिया गया और इसका नाम बदलकर 'केवलादेव घाना राष्ट्रीय उद्यान' रखा गया। वर्ष 1985 में यूनेस्को ने इस उद्यान को 'विश्व विरासत स्थल' के रूप में मान्यता प्रदान की।

9. कौन सा अग्निशमन अभिकारक ओजोन के लिए हानिकारक होता है?
- (a) कार्बन डाइऑक्साइड

- (b) अमोनिया  
(c) क्लोरोफ्लोरोकार्बन (सीएफसी)  
(d) हैलोन

**UPSI Batch-2, 15 Dec 2017**

**Ans : (d)** हैलोन अक्रिय गैसे हैं, जिसे अग्निशमन यंत्र में प्रयोग किया जाता है। परन्तु आजकल ये ओजोन परत को हानि पहुंचाने के कारण भी चर्चित हैं।

10. .... कार्बन डाइऑक्साइड या ग्रीनहाउस गैसों के उत्सर्जन में एक कमी होती है, जो कि कहीं और किए गए उत्सर्जन की भरपाई के लिए की जाती है।
- (a) ग्रीन क्रेडिट (b) ग्रीन टैक्स  
(c) कार्बन समायोजन (ऑफसेट) (d) कार्बन सघनता

**UPSI Batch-3, 20 Dec 2017**

**Ans : (c)** कार्बन समायोजन (ऑफसेट) कार्बन डाइऑक्साइड या ग्रीन हाउस गैसों के उत्सर्जन में एक कमी होती है, जो कि कहीं और किए गए उत्सर्जन की भरपाई के लिए की जाती है। एक टन कार्बन आफसेट कार्बन डाई आक्साइड के एक टन या अन्य ग्रीन हाउस गैसों में इसके बराबर की कमी का प्रतिनिधित्व करता है।

11. कोपनहेगेन समझौते के अनुसार, वर्ष 2005 की तुलना में वर्ष 2020 तक, भारत ने कितने प्रतिशत कार्बन उत्सर्जन कम करवाने का आश्वासन दिया है?
- (a) 20-25 प्रतिशत (b) 10-15 प्रतिशत  
(c) 30-35 प्रतिशत (d) 5-10 प्रतिशत

**UPSI Batch-1, 12 Dec 2017**

**Ans. (a) :** कोपनहेगेन समझौते के अनुसार, वर्ष 2005 की तुलना में वर्ष 2020 तक, भारत ने 20-25% कार्बन उत्सर्जन कम करवाने का आश्वासन दिया है।

12. ऐसा कौन सा पर्यावरण पुरस्कार है जो पर्यावरण एवं वन मंत्रालय, भारत सरकार द्वारा स्थापित है और यह उन व्यक्तियों और संगठनों को प्रदान किया जाता है जिन्होंने पर्यावरण संरक्षण और सुधार के क्षेत्र में महत्वपूर्ण और उत्कृष्ट योगदान दिया है।
- (a) इंदिरा प्रियदर्शिनी वृक्ष मित्र  
(b) पर्यावरण के नायक  
(c) वन विज्ञान पुरस्कार  
(d) इंदिरा गांधी पर्यावरण पुरस्कार

**UPSI Batch-2, 20 Dec 2017**

**Ans. (d) :** इंदिरा गांधी पर्यावरण पुरस्कार एक ऐसा पुरस्कार है जो पर्यावरण एवं वन मंत्रालय, भारत सरकार द्वारा स्थापित है और यह उन व्यक्तियों और संगठनों को प्रदान किया जाता है जिन्होंने पर्यावरण संरक्षण और सुधार के क्षेत्र में महत्वपूर्ण और उत्कृष्ट योगदान दिया है। 2015 में यह पुरस्कार रमेश चन्द्र को प्राप्त हुआ इसका चयन सात सदस्यी पर्यावरण पुरस्कार समिति करती है जिसके अध्यक्ष उपराष्ट्रपति होते हैं, इस पुरस्कार की शुरुआत 1987 से हुई।

13. इनमें से किस पर्यावरणविद को पद्म विभूषण से सम्मानित किया गया है?

- (a) चण्डी प्रसाद भट्ट (b) सुंदरलाल बहुगुणा  
(c) मेधा पाटकर (d) अरुंधति राय

UPSI Batch-3, 13 Dec 2017

**Ans : (b)** सुन्दर लाल बहुगुणा एक प्रसिद्ध पर्यावरणविद हैं, जिन्हें पद्म विभूषण से सम्मानित किया गया है। यह चिपको आन्दोलन में भी महत्वपूर्ण योगदान दिये थे। 2001 में पद्म विभूषण से सम्मानित किया गया। रविचंद्रन पुरुषोत्तमन डेनफॉस इंडिया के वर्तमान अध्यक्ष हैं। यह गोल्डन पीकॉक अवार्ड्स जो संस्थान के निदेशक द्वारा 1991 में स्थापित किया गया था।

2019 में पद्म विभूषण एक साथ 4 व्यक्तियों को प्रदान किया गया जिनके नाम निम्न हैं-

1. सुश्री तीजन बाई-कला-गायन-लोक (छत्तीसगढ़)
2. श्री इस्माइल उमर गुलेह (विदेशी) सार्वजनिक मामले (जिबूती)
3. श्री अनिलकुमार मणिभाई नाइक-व्यापार और उद्योग (महाराष्ट्र)
4. श्री बलवंत मोरेश्वर पुरंदरे-कला अभिनय-थियेटर (महाराष्ट्र)

14. निम्नलिखित में से कौन चिपको आंदोलन के साथ जुड़ा हुआ था?

- (A) सुंदरलाल बहुगुणा (B) चण्डी प्रसाद भट्ट  
(C) मेधा पाटकर (D) विनोबा भावे  
(a) A और D (b) B और C  
(c) A और C (d) A और B

UPSI Batch-3, 12 Dec 2017

**Ans : (d)** 26 मार्च 1974 ई० को उत्तराखण्ड के वनों में शांत और अहिंसक विरोध प्रदर्शन किया गया, जिसका मुख्य उद्देश्य व्यवसाय के लिए हो रही वनों की कटाई को रोकना था और इसे रोकने के लिए महिलाएं वृक्षों से चिपककर खड़ी हो जाती थीं, जिसे 'चिपको आंदोलन' के नाम से जाना गया है। इस आंदोलन के प्रणेता सुन्दर लाल बहुगुणा और कार्यकर्ता मुख्यतः ग्रामीण महिलाएं थीं। चण्डी प्रसाद भट्ट एक पर्यावरणविद व सामाजिक कार्यकर्ता हैं, जिन्होंने 1964 में 'दमोली ग्राम स्वराज्य संघ' की स्थापना की जो कालान्तर में चिपको आंदोलन की मातृ संस्था बनी। जबकि मेधा पाटकर 'नर्मदा बचाओ आंदोलन' से तथा विनोबा भावे 'भूदान आंदोलन' से संबंधित हैं।

15. जमीनी स्तर पर पर्यावरण कार्यकर्ताओं के लिए दुनिया के सबसे बड़े पुरस्कार गोल्डमैन पर्यावरण पुरस्कार के पहले भारतीय प्राप्तकर्ता कौन थे?

- (a) एम.सी. मेहता (b) मेधा पाटकर  
(c) रमेश अग्रवाल (d) प्रफुल्ल सामंता

UPSI Batch-3, 20 Dec 2017

**Ans : (b)** जमीनी स्तर पर पर्यावरण कार्यकर्ताओं के लिए दुनिया के सबसे बड़े पुरस्कार गोल्डमैन पर्यावरण पुरस्कार प्राप्त करने वाले प्रथम भारतीय मेधा पाटकर थीं। यह पुरस्कार उन्हें वर्ष 1992 में प्रदान किया गया था, वर्ष 2017 में यह पुरस्कार भारत के प्रफुल्ल सामंतारा को दिया गया है। एम.सी. मेहता (1996) तथा रमेश अग्रवाल (2014) को भी यह पुरस्कार मिल चुका है। इसे ग्रीन नोबेल भी कहा जाता है। यह पुरस्कार सैन फ्रांसिस्को स्थित, गोल्डमैन पर्यावरण फाउंडेशन द्वारा प्रदान किया जाता है। अब तक 6 भारतीय को यह पुरस्कार प्राप्त हो चुका है। वर्ष 2019 में 6 पर्यावरणविदों को यह पुरस्कार दिया गया है-

1. अल्बर्टो क्यूरामिल (Alberto Curamil) द. और म. अमेरिका चिली।
2. लिंगा गार्सिया (Linda Garcia) उत्तरी अमेरिका/यूएस
3. जैकलीन इवांस (Jacqueline Evars) द्वीप राष्ट्र/कुवत द्वीप
4. एना कोलोविक लेसोस्का (Ana Calovic Lesoska) उत्तरी मैसैडोनिया
5. बायर अनावंतसेरन (Bayar Agvaant seren) एशिया/मंगोलिया
6. अल्फ्रेड ब्राउनेल (Alfred Brownell) अफ्रीका/लाइबेरिया  
यह वर्ष 1989 में अमेरिका परोकारी रिचर्ड और रोडा गोल्डमैन द्वारा स्थापित एक वार्षिक पुरस्कार है।

16. निम्नलिखित विकल्पों में से कौन-सा देश जैव-विविधता में समृद्ध है?

- (a) मंगोलिया (b) पेरू  
(c) मोरक्को (d) तंजानिया

UPSI Batch-1, 16 Dec 2017

**Ans : (b)** विषुवत रेखा के आस पास के क्षेत्रों में सर्वाधिक जैव विविधता पायी जाती है, विषुवत रेखा से दूर जाने पर जैव विविधता में कमी होती जाती है, कन्जर्वेशन इंटरनेशनल के अनुसार 17 मेगा बायोडायवर्स देशों में विश्व की 70% जैव विविधता विद्यमान है, पेरू इन 17 देशों में से एक है।

17. विश्व में अभिज्ञात "जैव विविधता संवेदनशील स्थल" की संख्या ..... के बीच है-

- (a) 20-30 (b) 50-60  
(c) 81-90 (d) 31-40

UPSI Batch-1, 14 Dec 2017

**Ans : (d)** जैव विविधता जीवन और विविधता के संयोग से निर्मित शब्द है, जो आमतौर पर पृथ्वी पर मौजूद जीवन की विविधता और परिवर्तनशीलता को संदर्भित करता है। संयुक्त राष्ट्र पर्यावरण कार्यक्रम के अनुसार जैवविविधता Biodiversity विशिष्ट आनुवांशिक, प्रजाति तथा पारिस्थितिकी तन्त्र के विविधता का स्तर मापता है। वर्तमान में विश्व में कुल 35 हॉट स्पॉट क्षेत्र हैं, जिनका विस्तार विश्व के 2.3% क्षेत्र पर है। अतः विकल्प (d) उपयुक्त उत्तर होगा। उल्लेखनीय है कि 'हॉट स्पॉट' शब्द का सर्वप्रथम प्रयोग प्रसिद्ध ब्रिटिश पारिस्थितिकी विद् नार्मन मायर्स ने 1988 में किया।

18. गंगा नदी में प्रदूषण की समस्या के समाधान के लिए कौन सी जनहित याचिका दायर की गई थी?

- (a) एस.पी. गुप्ता बनाम भारत संघ
- (b) बंधुआ मुक्ति मोर्चा बनाम भारत संघ
- (c) एम.सी. मेहता बनाम भारत संघ
- (d) परमानंद कटारा बनाम भारत संघ

UPSI Batch-3, 13 Dec 2017

**Ans : (c)** एम.सी.मेहता बनाम भारत संघ गंगा नदी में प्रदूषण की समस्या के समाधान के लिए जनहित याचिका दायर की गयी थी। गंगा प्रदूषण मामला 1988

19. वानिकी अनुसंधान के क्षेत्र में भारत का सबसे बड़ा सरकारी संगठन कौन सा है?

- (a) भारतीय वानिकी अनुसंधान एवं शिक्षा परिषद
- (b) वन्य जैवविविधता संस्थान
- (c) भारतीय वन प्रबन्धन संस्थान
- (d) वन आधारित आजीविका एवं विस्तार केंद्र

UPSI Batch-2, 15 Dec 2017

**Ans : (a)** भारतीय वानिकी अनुसंधान एवं शिक्षा परिषद वानिकी अनुसंधान के क्षेत्र में सबसे बड़ा सरकारी संगठन है। इसकी स्थापना केन्द्रीय पर्यावरण एवं वन मंत्रालय के अन्तर्गत 1987 में हुई थी। इसका मुख्यालय देहरादून (उत्तराखण्ड) में स्थित है।

20. भारत में हाथी परियोजना कब शुरू किया गया?

- (a) 1987
- (b) 1978
- (c) 1992
- (d) 1994

UPSI Batch-1, 15 Dec 2017

**Ans : (c)** हाथियों की मौजूदा आबादी को उनके प्राकृतिक आवास स्थलों में दीर्घकालीन जीवन सुनिश्चित करने के लिए पर्याप्त संख्या में हाथियों की आबादी वाले राज्यों की सहायता करने की बाबत फरवरी, 1992 में हाथी परियोजना शुरू की गई थी। भारत में हाथियों की सर्वाधिक संख्या कर्नाटक राज्य में हैं। हाथियों की संख्या में आई कमी को दृष्टिगत रखते हुए भारत सरकार के पर्यावरण एवं वन मंत्रालय ने सन् 1991-1992 में हाथी परियोजना शुरू की। जिसका प्रारम्भ 1992 में झारखण्ड के सिंहभूमि जिले से किया गया। देश में प्रथम हाथी पुनर्वास केन्द्र हरियाणा में स्थापित किया गया है। इसका उद्देश्य हाथियों की सुरक्षा तथा उनकी जनसंख्या बढ़ाना है।

21. विश्व वन्य जीवन निधि (डब्ल्यूडब्ल्यूएफ) का मुख्यालय कहाँ है?

- (a) बर्न
- (b) म्यूनिख
- (c) पेरिस
- (d) ग्लैड

UPSI Batch-2, 22 Dec 2017

**Ans : (d)** विश्व वन्य जीवन निधि (World Wildlife fund) की स्थापना 1961 में हुई थी। इसका मुख्यालय स्विट्जरलैण्ड के ग्लैण्ड शहर में स्थित है। इसका प्रमुख कार्य पर्यावरण संरक्षण लुप्त प्रजातियों और जलवायु परिवर्तन को रोकना है। इसका प्रतीक चिन्ह विलुप्तप्राय प्राणी ज्वाइंट पांडा है। यह संगठन अंतर्राष्ट्रीय स्तर पर वन्य जीवों की देखभाल सम्बन्धी मापदण्डों को पूरा करने में विभिन्न देशों तथा एजेंसियों को वित्तीय सहायता उपलब्ध कराती है।

22. किस अभयारण्य को वेम्बानाड पक्षी अभयारण्य के नाम से भी जाना जाता है?

- (a) कुमारकोम पक्षी अभयारण्य
- (b) वेदथंगल पक्षी अभयारण्य
- (c) घाटप्रभा पक्षी अभयारण्य
- (d) बखीरा पक्षी अभयारण्य

UPSI Batch-3, 14 Dec 2017

**Ans : (a)** वेम्बानाड झील के शांत किनारे पर बसा कुमारकोम केरल का एक छोटा और खूबसूरत नगर है। कुट्टानद क्षेत्र में स्थित यह नगर कोट्टायम से 14 किमी. दूर है। पहले इस स्थान को रबड़ प्लान्टेशन के लिए जाना जाता था। लेकिन अब यह स्थान पक्षी अभयारण्य के रूप में विकसित हो चुका है। कुमारकोम पक्षी अभयारण्य को वेम्बानाड पक्षी अभयारण्य के नाम से भी जाना है।

23. किस वर्ष भारतीय वन सेवा की स्थापना हुई?

- (a) 1947
- (b) 1950
- (c) 1951
- (d) 1966

UPSI Batch-3, 12 Dec 2017

**Ans : (d)** भारतीय प्रशासनिक सेवा और भारतीय पुलिस सेवा के साथ भारतीय वन सेवा (आई.एफ.एस.) तीन अखिल भारतीय सेवाओं में एक है। हाँलाकि यह 1863-1935 में ब्रिटिश राज के दौरान अस्तित्व में रही भारतीय वन सेवा का पुनरुद्धार था। इसका मुख्य उद्देश्य वनों का वैज्ञानिक प्रबंधन था जिसका लाभ मुख्यतः काष्ठ उत्पादों की प्राप्ति में स्थाई रूप से प्राप्त किया जा सके। इसकी स्थापना भारतीय वन सेवा 1966 में अखिल भारतीय सेवा अधिनियम 1951 के तहत बनाया गया था।

24. हर राज्य का सर्वोच्च रैंकिंग भारतीय वन सेवा (आईएफएस) अधिकारी कौन होता है?

- (a) वन सेवा प्रमुख
- (b) प्रधान मुख्य वन संरक्षक
- (c) वन संरक्षक
- (d) प्रभागीय वन अधिकारी

UPSI Batch-1, 20 Dec 2017

**Ans. (a) :** हर राज्य का सर्वोच्च रैंकिंग भारतीय वन सेवा (IFS) अधिकारी वन सेवा प्रमुख होता है। यह भारत सरकार के अखिल भारतीय सेवा के एक अंग के रूप में कार्य करता है, जिसके अन्य दो अंग भारतीय प्रशासनिक सेवा (IAS) और भारतीय पुलिस सेवा (IPS) है।

25. प्रदूषण नियंत्रण के लिए देश का शीर्ष संगठन..... है।

- (a) पर्यावरण, वन और जलवायु परिवर्तन विभाग
- (b) पर्यावरण प्रदूषण नियंत्रण प्राधिकरण
- (c) केन्द्रीय प्रदूषण नियंत्रण बोर्ड
- (d) प्रदूषण नियंत्रण योजना कक्ष

UPSI Batch-2, 19 Dec 2017

**Ans : (c)** प्रदूषण नियंत्रण के लिए देश का सर्वोच्च संगठन केन्द्रीय नियंत्रण प्रदूषण बोर्ड है। भारत के केन्द्रीय प्रदूषण नियंत्रण बोर्ड का गठन एक सांविधिक संगठन के रूप में जल (प्रदूषण निवारण एवं नियंत्रण) अधिनियम 1974 के अन्तर्गत सितम्बर 1974 में किया गया था इसके पश्चात् केन्द्रीय प्रदूषण नियंत्रण बोर्ड को वायु (प्रदूषण निवारण एवं नियंत्रण) अधिनियम, 1981 के अन्तर्गत शक्तियाँ और कार्य सौंपे गये हैं।

26. राष्ट्रीय आपदा प्रबंधन प्राधिकरण का अध्यक्ष कौन होता है?

- (a) नीति आयोग का उपाध्यक्ष
- (b) प्रधानमंत्री
- (c) राष्ट्रपति
- (d) सबसे वरिष्ठ सेना प्रमुख

UPSI Batch-1, 20 Dec 2017

**Ans. (b) :** राष्ट्रीय आपदा प्रबंधन प्राधिकरण का अध्यक्ष प्रधानमंत्री होता है, यह भारत सरकार के गृह मंत्रालय की एक एजेंसी है जिसका काम प्राकृतिक आपदाओं या मानव निर्मित आपदाओं के आने पर किये जाने वाले कार्यों में समन्वय स्थापित करना तथा उनसे लड़ने के लिये क्षमता निर्माण करना है। ज्ञातव्य है कि आपदा प्रबन्धन अधिनियम, 2005 प्रधानमंत्री की अध्यक्षता में और सचिवों की राष्ट्रीय कार्यकारी समिति के अन्तर्गत एक राष्ट्रीय आपदा प्रबंधन प्राधिकरण की स्थापना करता है।

27. निम्नलिखित दक्षिणी अमेरिकी राष्ट्रों में से किसमें दक्षिणी अमेरिकी क्षेत्र का सबसे बड़ा वन क्षेत्र है?

- (a) गुयाना
- (b) ब्राजील
- (c) कोलम्बिया
- (d) इक्वेडोर

UPP Constable, 26.10.218 (Shift-1)

**Ans. (b) :** दिये गये देशों में सभी देश दक्षिण अमेरिका महाद्वीप के हैं, इन सभी देशों में सबसे बड़ा वन क्षेत्र वाला देश ब्राजील है, इसकी राजधानी ब्राजीलिया है। यहाँ की अनुकूल जलवायु के कारण साल भर पर्याप्त वर्षा होती है तथा यहाँ उष्णकटिबंधीय सदाबहार वनों की मात्रा ज्यादा पायी जाती है। जैव-विविधता की दृष्टि से सभी महाद्वीपों में दक्षिण अमेरिका सबसे अक्वल है।

28. क्षतिग्रस्त सी.एफ.एल. और फ्लोरोसेंट ट्यूबों का निपटान सुरक्षित रूप से किया जाना चाहिए क्योंकि इनमें.....वाष्प होती है जो स्वभाव से जहरीली होती है।

- (a) अमोनियम की
- (b) सल्फर डाइऑक्साइड की

(c) सल्फर डाईऑक्साइड की (d) पारे की

UPP Constable, 26.10.218 (Shift-1)

**Ans. (d) :** सी.एफ.एल. और फ्लोरोसेंट ट्यूब के क्षतिग्रस्त हो जाने के बाद इनका निपटान सुरक्षित रूप से किया जाना चाहिए, क्योंकि उसमें वाष्प के रूप में पारा भरा होता है जो स्वभाव में बहुत जहरीली होती है। पारा से मिनिमाता नामक रोग उत्पन्न होता है

29. संयुक्त राष्ट्र द्वारा पीने, धोने, खाना पकाने और उचित स्वच्छता को बनाए रखने के लिए अनुशंसित न्यूनतम पानी की मात्रा, प्रति व्यक्ति प्रतिदिन ..... लीटर है।

- (a) 50
- (b) 20
- (c) 75
- (d) 10

UPP Constable, 26.10.218 (Shift-2)

**Ans : (a)** जुलाई 2010 में संयुक्त राष्ट्र महासभा ने स्वच्छ जल की उपलब्धता को एक मानव अधिकार बनाने का प्रस्ताव मंजूर किया जिसमें 163 सदस्य देशों में से 122 ने इसके पक्ष में मतदान किया एवं 41 देशों ने मतदान में भाग नहीं लिया। सितम्बर 2010 में मानवाधिकार परिषद ने सहमति से प्रस्ताव पारित कर इसकी पुष्टि की, कि जल व स्वच्छता व्यक्तियों का मौलिक अधिकार है। संयुक्त राष्ट्र द्वारा पीने, धोने, खाना बनाने और उचित स्वच्छता को बनाए रखने के लिए अनुशंसित न्यूनतम पानी की मात्रा प्रति व्यक्ति 50 लीटर है।

30. मृत जीवों और जानवरों को खाद-मिट्टी में परिवर्तित करने वाले सूक्ष्म जीवों को किस नाम से जाना जाता है?

- (a) जीवाणु
- (b) फंगस
- (c) प्रोटोजोआ
- (d) अपघटन करने वाले

UPP Constable, 26.10.218 (Shift-2)

**Ans : (d)** अपघटक या अपघटन करने वाले (Decomposers) के अंतर्गत मृतोपजीवी जीवाणु, प्रोटोजोआ, कवक (fungus) इत्यादि आते हैं। जो पेड़-पौधों, जीव-जन्तुओं एवं मृत कार्बनिक पदार्थों को सड़ा गलाकर एवं विघटित करके सरल कार्बनिक या अकार्बनिक यौगिकों में परिवर्तित कर देते हैं। ये विघटित होकर अजीव वातावरण में चले जाते हैं या अपघटनकर्ता द्वारा प्रयोग कर लिए जाते हैं।

31. उत्तरी अमेरिका के निम्नलिखित देशों में से कौन-से देश में वन भूमि का क्षेत्रफल उसके कुल भूमि क्षेत्र के प्रतिशत के रूप में उत्तरी अमेरिका क्षेत्र में सबसे अधिक है?

- (a) क्यूबा
- (b) कनाडा
- (c) हैती
- (d) जमैका

UPP Constable, 25.10.2018

**Ans. (b) :** उत्तरी अमेरिका महाद्वीप विश्व का तीसरा सबसे बड़ा महाद्वीप है। उत्तरी अमेरिका महाद्वीप में स्थित कनाडा में वन भूमि का क्षेत्रफल उसके कुल भूमि के क्षेत्रफल के प्रतिशत रूप में उत्तरी अमेरिका महाद्वीप में सर्वाधिक है। कनाडा रूस के बाद क्षेत्रफल की दृष्टि को दुनिया का दूसरा सबसे बड़ा देश है। कनाडा की राजधानी ओटावा एवं मुद्रा कैनेडियन डॉलर है। कनाडा की समुद्री सीमा विश्व में सर्वाधिक है।

32. निम्नलिखित में से कौन से दक्षिणी अमेरिकन देश में वर्ष 2000 में पानी की आपूर्ति के निजीकरण के विरुद्ध पानी युद्ध हुआ था—

- (a) अर्जेंटीना (b) ब्राजील  
(c) बोलिविया (d) पेरू

**UPP Constable, 19.06.2018 (Shift-1)**

**Ans : (c)** पानी के आपूर्ति एवं जल शुद्धीकरण की व्यवस्था का निजीकरण करने के विरोध स्वरूप वर्ष 2001 में बोलिविया में पानी युद्ध हुआ था।

33. .... डेटा बुक भारत में जानवरों, वनस्पतियों और कवकों की दुर्लभ और लुप्तप्राय प्रजातियों के दस्तावेजीकरण के लिए स्थापित एक राजकीय दस्तावेज है।

- (a) येलो (b) व्हाइट  
(c) रेड (d) ब्लू

**UPP Constable, 18.06.2018 (Shift-2)**

**Ans : (c)** IUCN रेड डाटा सूची 1964 में स्थापित एक राज्य या देश की सीमा के भीतर पशु, कवक और पादप प्रजातियों की मौजूदगी के बारे में विस्तृत रिपोर्ट देती है। IUCN रेड सूची का मुख्य उद्देश्य उन पौधों और पशुओं की सूची बनाना तथा उनको हाईलाइट करना है, जिन पर (विश्व में) विलुप्त होने का जोखिम (यानि गंभीर खतरे, और तेजी से कमी) होने है।

34. निम्न में से कौन सी मृदा कपास की खेती के लिए उपयुक्त होती है?

- (a) लैटेराइट मृदा (b) जलोढ़ मृदा  
(c) काली मिट्टी (d) लाल मिट्टी

**UPP Constable, 18.06.2018 (Shift-2)**

**Ans : (c)** काली मिट्टी को 'रेगर मिट्टी' या 'काली कपास मिट्टी' के नाम से भी जाना जाता है। काली मिट्टी एक परिपक्व मिट्टी है जो मुख्यतः दक्षिणी प्रायद्वीपीय पठार के क्षेत्रों में पायी जाती है। इसका निर्माण चट्टानों के दो वर्ग दक्कन ट्रेप एवं लौहमय नीस और शिष्ट से हुआ है। यह मिट्टी भारत के कछारी भागों में मुख्य रूप से पाई जाती है।

यह मिट्टी गुजरात एवं महाराष्ट्र राज्यों के अधिकांश क्षेत्रों, कर्नाटक राज्य के उत्तरी जिलों, आन्ध्र प्रदेश के दक्षिणी क्षेत्र, राजस्थान के बूंदी तथा टोंक आदि जिलों में विस्तृत है।

35. जैव विविधता की दृष्टि से भारत का कौन-सा स्थान धनी है?

- (a) पश्चिमी घाट (b) पूर्वी घाट  
(c) थार रेगिस्तान (d) छोटा नागपुर

**UPP Constable (Main), 2014**

**Ans :** (a) भारत में जैव विविधता की दृष्टि से पश्चिमी घाट सर्वाधिक धनी है। यह स्थान दुनिया के सबसे महत्वपूर्ण हॉट स्पॉट में से एक है।

36. 'मेधा पाटकर' किस आंदोलन से जुड़ी हुई है?

- (a) चिपको आंदोलन  
(b) मैत्री आंदोलन  
(c) नर्मदा बचाओ आंदोलन  
(d) पश्चिम घाट बचाओ आंदोलन

**UPP Constable (Main), 2014**

**Ans :** (c) मेधा पाटकर एक सामाजिक कार्यकर्ता तथा समाज सुधारक हैं। ये 'नर्मदा बचाओ आंदोलन' से जुड़ी हुई हैं। इन्हें प्रभा पुरस्कार, महात्मा फूले अवार्ड, जनसेवा पुरस्कार, दीनानाथ मंगेशकर अवार्ड आदि पुरस्कारों से सम्मानित किया गया है।

37. जिम कार्बेट नेशनल पार्क कहाँ है?

- (a) रामनगर (नैनीताल) (b) दुधवा (लखीमपुर)  
(c) बाँदीपुर (राजस्थान) (d) काजीरंगा (असम)

**UPP Constable (Pre), 2013**

**Ans : (a)** जिम कार्बेट नेशनल पार्क भारत का प्रथम राष्ट्रीय उद्यान है। यह उद्यान उत्तराखण्ड के रामनगर (नैनीताल) में स्थित है। इसका पुराना नाम हँली नेशनल पार्क था। इस पार्क में शेर, हाथी, भालू, बाघ, हिरन, चीतल, नीलगाय आदि वन्य प्राणी अधिक संख्या में मिलते हैं। इस पार्क के अन्तर्गत जिम कार्बेट व्याघ्र संरक्षित क्षेत्र भी आता है। इस पार्क में विभिन्न रंग बिरंगे पक्षियों की प्रजातियाँ भी दिखाई देती हैं जिसके कारण यह पर्यटन का प्रमुख केन्द्र है।

38. सुन्दरवन है :

- (a) गंगा-ब्रह्मपुत्र डेल्टा में (b) दख्खन के पठार पर  
(c) गोदावरी डेल्टा में (d) महानदी डेल्टा में

**UPP Constable (Pre), 2013**

**Ans : (a)** सुन्दरवन भारत के पश्चिम बंगाल राज्य के दक्षिणी भाग में गंगा व ब्रह्मपुत्र नदी के डेल्टा क्षेत्र में स्थित है। यह एक राष्ट्रीय उद्यान, बाह्य संरक्षित क्षेत्र एवं बायोस्फीयर रिजर्व क्षेत्र है। यह क्षेत्र मैग्रोव के घने जंगलों से घिरा हुआ और बंगाल टाइगर का सबसे बड़ा संरक्षित क्षेत्र है। यहाँ पक्षियों, सरीसृपों एवं रीढ़विहीन जीवों (इन्वर्टिब्रेट्स) की कई प्रजातियाँ पायी जाती हैं। इसके साथ ही यहाँ खारे पानी के मगरमच्छ भी मिलते हैं।

39. ताजमहल बेरंग क्यों हो रहा है?

- (a) नाभिकीय विस्फोटों के कारण  
(b) गन्दे खुले नालों के कारण

- (c) ज्वालामुखी के उद्गारों से निकली गैस के कारण  
(d) अम्लीय वर्षा के कारण

**UPP Constable (Pre), 2013**

**Ans : (d)** वायु प्रदूषण के कारण सल्फर डाई ऑक्साइड तथा नाइट्रिक ऑक्साइड वायुमण्डल में पहुँचकर ऑक्सीजन तथा जल के साथ रासायनिक अभिक्रिया कर क्रमशः सल्फ्यूरिक अम्ल तथा नाइट्रिक अम्ल बनाकर वर्षा के साथ पुनः पृथ्वी पर गिरते हैं जिसे 'अम्ल वर्षा' कहते हैं। अम्ल वर्षा के कारण ताजमहल का बदरंग होना, जलीय प्राणियों की मृत्यु तथा पेड़-पौधों की वृद्धि में गिरावट आदि दुष्परिणाम होते हैं।

40. 'हरितगृह प्रभाव' किस गैस के अधिक मात्रा में होने से बढ़ता है?

- (a) कार्बन डाई-आक्साइड (b) नाइट्रोजन  
(c) आक्सीजन (d) आर्गन

**UPP Constable (Pre), 2013**

**Ans : (a)** ग्रीन हाउस गैसों ग्रह के वातावरण या जलवायु में परिवर्तन और अंततः भूमण्डलीय उष्मीकरण के लिए उत्तरदायी होती है। ग्रीन हाउस गैसों में सबसे ज्यादा उत्सर्जन कार्बन डाई ऑक्साइड, नाइट्रस ऑक्साइड, मीथेन, क्लोरो फ्लोरो कार्बन, वाष्प, ओजोन आदि का होता है। कार्बन डाई ऑक्साइड का उत्सर्जन पिछले 10-15 वर्षों में 40 गुना बढ़ गया है, दूसरे शब्दों में औद्योगिकरण के पश्चात् इसमें 100 गुने की बढ़ोतरी हुयी है। इन गैसों का उत्सर्जन वातानुकूलक, फ्रिज, कम्प्यूटर, स्कूटर, कार आदि से भी होता है। कार्बन डाई ऑक्साइड के उत्सर्जन का सबसे बड़ा स्रोत पेट्रोलियम ईंधन तथा परम्परागत चूल्हे हैं।

41. निम्न में से कौन सा जानवर भारत में स्थानिक प्रजाति (वो जानवर जो केवल एक ही भौगोलिक क्षेत्र में रहते हैं) का उदाहरण नहीं है?

- (a) एकसिंगी गैंडा (b) बंगाल टाइगर  
(c) मिथुन (d) गाय

**UPP Constable, 18.06.2018 (Shift-2)**

**Ans : (d)** गाय भारत में स्थानिक प्रजाति (जानवर जो केवल एक ही भौगोलिक क्षेत्र में रहते हैं) का उदाहरण नहीं है क्योंकि गाय पूरे भारत वर्ष में समान रूप से पायी जाती है।

एकाश्रंगी गैंडा पूर्वोत्तर भारत के असम और नेपाल की तराई के कुछ संरक्षित इलाकों में पाया जाता है।

मिथुन का विकास दक्षिण भारतीय पहाड़ियों तथा असम में होता है। बंगाल टाइगर या रायल बंगाल टाइगर, बाघ की आठ बड़ी प्रजातियों में से एक है जो भारत के पश्चिम बंगाल राज्य में पाया जाता है।

42. खाद्य शृंखला में पोषण के दूसरे स्तर पर कौन है?

घास → कीट → पक्षी → बिल्ली

- (a) घास (b) बिल्ली

- (c) पक्षी (d) कीट

**UPP Com. Operator. 19-05-2016 (Shift-I)**

**Ans : (d)** खाद्य शृंखला यह दिखाने का तरीका है कि एक निश्चित परिवेश में कौन किसे खाता है।

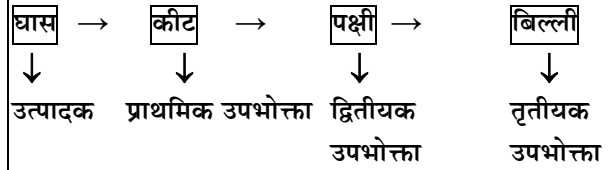

**Food Chains Song**

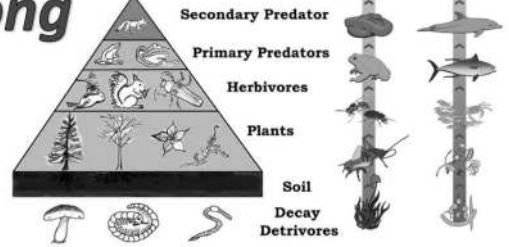

इस शृंखला में पहले स्तर पर घास, दूसरे स्तर पर कीट, तीसरे स्तर पर पक्षी तथा चौथे स्तर पर बिल्ली है।

43. बढ़ते शहरीकरण में निम्नलिखित पारिस्थितिकी प्रणालियों में से किस एक को खतरे में डाल दिया है?

- (a) नदी (b) द्वीप  
(c) मुहाने (d) मैंग्रोव

**UPP Com. Operator. 19-05-2016 (Shift-I)**

**Ans : (c)** सभी नदियाँ किसी न किसी समुद्र में मिलती हैं। जहाँ पर नदी सागर में मिलती है, वहाँ पर खारे और मीठे पानी के मिलने से, नदी द्वारा बहा कर लाई गए मिट्टी जमा होने लगती है। इस कारण धीरे-धीरे नदी की धारा छोटे-छोटे भागों में बट जाती है। इसी क्षेत्र को नदी का मुहाना कहते हैं। बढ़ता शहरीकरण नदियों के मुहाने को संकट में डाल दिया है।

44. खाद्य शृंखला में किसको भोजन से कम से कम ऊर्जा मिलती है?

घास → टिड्डा → मेंढक → साँप

- (a) घास (b) साँप  
(c) मेंढक (d) टिड्डा

**UPP Com. Operator. 19-05-2016 (Shift-II)**

**Ans : (b)** खाद्य शृंखला के स्रोत पौधों से आरंभ होकर दूसरे को भोजन बनाने और दूसरे को भोजन बनने की प्रक्रिया में ऊर्जा का स्थानांतरण ही खाद्य शृंखला कहलाता है। खाद्य शृंखला की हर कडी पर ऊर्जा का हास होता है। किसी खाद्य शृंखला में एक प्राणी उसे प्राप्त होने वाली कुल ऊर्जा का मात्र 10% ही आगे प्रसारित करता है। इस प्रकार खाद्य शृंखला में अंत में होने वाले प्राणी में ऊर्जा की मात्रा न्यूनतम होगी। घास उत्पादक है, घास को टिड्डा खाता है टिड्डे को मेंढक खाता है, मेंढक को साँप खाता है, अतः साँप को भोजन से कम ऊर्जा मिलती है।

45. निम्न में से कौन सा संग्रहण के आकार में छोटे से बड़े के क्रम में सही है? (बाएँ से दाईं ओर)
- किलो - मेगा - गीगा - पेटा - टेरा
  - किलो - मेगा - पेटा - टेरा - गीगा
  - मेगा - टेरा - गीगा - किलो - पेटा
  - किलो - मेगा - गीगा - टेरा - पेटा

UPP Com. Operator. 19-05-2016 (Shift-II)

**Ans : (d)** संग्रहण के आधार में छोटे से बड़े के क्रम में किलो-मेगा-गीगा-टेरा-पेटा हैं।

46. “पर्यावरण प्रदूषण” से क्या अभिप्राय है?

- ऐसा ठोस पदार्थ जो ऐसी सांद्रता में विद्यमान है जो पर्यावरण के लिए क्षतिकर हो सकता है या जिसका क्षतिकर होना संभाव्य है।
- ऐसी द्रव जो ऐसी सांद्रता में विद्यमान है जो पर्यावरण के लिए क्षतिकर हो सकता है या जिसका क्षतिकर होना संभाव्य है।
- ऐसी गैसीय पदार्थ जो ऐसी सांद्रता में विद्यमान है जो पर्यावरण के लिए क्षतिकर हो सकता है या जिसका क्षतिकर होना संभाव्य है।
- उपरोक्त “पर्यावरण प्रदूषक” है।

UPSI (Mains), 2014

**Ans:(d)** पर्यावरण में दूषक पदार्थों के प्रवेश के कारण प्राकृतिक संतुलन में पैदा होने वाले दोष को ‘पर्यावरण प्रदूषण’ कहते हैं। प्रदूषण पर्यावरण और जीव-जन्तुओं को नुकसान पहुँचाते हैं। प्रदूषण का अर्थ है “वायु जल, मिट्टी आदि का आविर्छित द्रव्यों से दूषित होना” जिसका सजीवों पर प्रत्यक्ष रूप से प्रतिकूल प्रभाव पड़ता है। और पारिस्थितिकी तंत्र को नुकसान द्वारा अन्य अप्रत्यक्ष प्रभाव पड़ते हैं। (पर्यावरण संरक्षण अधिनियम 1986 की धारा 2(क) में परिभाषित।)

47. वन्य जीव संरक्षण का सबसे प्रभावी तरीका है :

- परभक्षियों को दूर भगाना
- प्राकृतिक आवासों का परिरक्षण
- रोगों के विरुद्ध टीका लगाना
- प्रजनन नीति को इष्टतम करना।

UPP Constable (Main), 2014

**Ans : (b)** वन्य जीव संरक्षण का सबसे प्रभावी तरीका उनके आवासों का परिरक्षण करना है। प्राकृतिक आवासों में निवास करने वाले जीवों को वन्य जीव की संज्ञा दी जाती है। वर्तमान समय में जनसंख्या विकास औद्योगिकरण तथा नगरीकरण के कारण इनके आवासों का विनाश हुआ है, जिससे इनके अस्तित्व पर संकट आ गया है।

48. वातावरण को प्रदूषित करने वाला अत्यधिक हानिकारक प्रकार है :

- मानव कार्बनिक अपशिष्ट
- भरणस्थान से अपशिष्ट
- अजैव निम्नीकरणीय रसायन
- प्राकृतिक पोषण

UPSI (Pre), 2011

**Ans : (a)** वातावरण को प्रदूषित करने वाले अत्यधिक हानिकारक प्रकार मानव कार्बनिक अपशिष्ट हैं।

49. दो जातियों के बीच पारस्परिक क्रिया में परजीविता होने पर :

- दोनों की हानि होती है।
- दोनों को लाभ होता है।
- एक को लाभ और दूसरे को न हानि न लाभ होता है।
- एक को लाभ और दूसरे को हानि होती है।

UPSI (Pre), 2011

**Ans : (d)** परजीविता प्रकृति में पाये जाने वाले स्वाभाविक सहवास में से एक है, जिसके द्वारा एक जीव दूसरे के साथ अतिथि और परपोषी का संबंध स्थापित करके उसके शरीर से भोजन प्राप्त करता है, जिससे एक को लाभ और दूसरे को हानि होती है।

50. सल्फर डाईऑक्साइड का उत्सर्जन होता है—

- कपडा मिलों से
- जूते की फैक्ट्री से
- बिजली संयंत्र से
- सब्जी की खेती से

UPP Constable (Main), 2014

**Ans : (c)** सल्फर डाईऑक्साइड (SO<sub>2</sub>) का उत्सर्जन बिजली संयंत्र से होता है। यह एक रासायनिक यौगिक है जो तीक्ष्ण गंध वाली एक रंगहीन गैस है। यह जल में शीघ्र घुलनशील होती है। यह कई तरह की औद्योगिक प्रक्रियाओं में तथा ज्वालामुखी क्रिया द्वारा छोड़ी जाती है। SO<sub>2</sub> अम्लीय वर्षा के लिये उत्तरदायी प्रदूषक है।

51. वृक्ष की उम्र जानने की विधि है—

- उसकी मोटाई को नापकर
- उसकी प्रौढ़ता को देखकर
- उसके वार्षिक वलयों को गिनकर
- उसकी शाखाओं को गिनकर

UPSI, 1991

**Ans : (c)** किसी वृक्ष की उम्र उसके तने में मौजूद वार्षिक वलयों को गिनकर ज्ञात किया जाता है।

# भारत का इतिहास एवं संस्कृति

## I. प्राचीन इतिहास

1. भीतरी स्तंभ शिलालेख गुप्त साम्राज्य के शासनकाल के समय की हैं जो शासक \_\_\_\_\_ से संबंधित हैं।

- (a) समुद्रगुप्त (b) स्कन्दगुप्त  
(c) चंद्रगुप्त (d) कुमारगुप्त

UPSI Batch-3, 22 Dec 2017

**Ans. (b) :** भीतरी स्तम्भलेख गुप्त साम्राज्य के शासनकाल के समय की है, जो शासक स्कन्दगुप्त से संबंधित है। इस स्तम्भ का निर्माण स्कन्दगुप्त ने कराया था, स्तम्भ के शीर्ष पर भगवान विष्णु की मूर्ति थी। इस पर संस्कृत में एक विस्तृत अभिलेख अंकित है। अभिलेख में स्कन्द गुप्त की वंशावली और पुष्यमित्र तथा हूणों से हुए युद्ध का विवरण मिलता है।

2. कालिदास के मालविकाग्निमित्रम् का नायक अग्निमित्र, ..... का पुत्र था।

- (a) पुष्यमित्र (b) कनिष्क  
(c) बिंदूसार (d) अशोक

UPSI Batch-1, 21 Dec 2017

**Ans : (a)** कवि कालिदास द्वारा रचित मालविका अग्निमित्रम् रचना के नायक विदिशा के राज्यपाल पुष्यमित्र शृंग के पुत्र अग्निमित्र थे तथा इस रचना की नायिका मालवदेश की राजकुमारी मालविका है। यह शृंगार रस प्रधान 5 अंकों का नाटक है। यह कालिदास की प्रथम नाट्य कृति है, वस्तुतः यह नाटक राजमहलों में चलने वाले प्रणय षड्यंत्रों का उन्मूलक है तथा इसमें नाट्य क्रिया का समग्र सूत्र विदूषक के हाथों में समर्पित है।

3. निम्नलिखित में से किस व्यक्ति को हिन्दू दर्शन की सांख्य पद्धति के संस्थापक के रूप में जाना जाता है?

- (a) गौतम (b) बद्रयान  
(c) पतंजलि (d) कपिल ऋषि

UPSI Batch-3, 20 Dec 2017

**Ans : (d)** कपिल ऋषि को हिन्दू दर्शन की सांख्य पद्धति के संस्थापक के रूप में जाना जाता है। यह अद्वैत वेदान्त से विपरीत मान्यता रखने वाला दर्शन है जिसका शाब्दिक अर्थ है संख्या संबंधी या विश्लेषण इन्होंने सर्वप्रथम विकासवाद का प्रतिपादन किया और संसार को एक क्रम के रूप में देखा। गीता में इनको श्रेष्ठ मुनि कहा गया है।

4. हड़प्पा सभ्यता में 'गढ़ी' जगह किस के लिए जानी जाती थी?

- (a) वहाँ उच्च वर्ग के लोग बसते थे।  
(b) वहाँ पुस्तक रखी जाती थी।  
(c) वहाँ पूरे शहर के लिए भोजन तैयार किया जाता था।

(d) वहाँ निचले वर्ग के लोग बसते थे।

UPSI Batch-1, 20 Dec 2017

**Ans. (a) :** सिन्धु सभ्यता की बसावट ज्यादातर दो भागों में बंटी थी पहला दुर्ग या गढ़ी क्षेत्र जहाँ उच्च वर्ग रहता था तथा दूसरा नगर क्षेत्र जहाँ सामान्य वर्ग निवास करता था, नगर क्षेत्र सामान्यतः दुर्गीकृत नहीं होते थे।

5. वैदिक काल में निम्नलिखित में से किस अनाज के लिये 'व्रीहि' शब्द का प्रयोग किया जाता था?

- (a) गेहूँ (b) मक्का  
(c) जौ (d) चावल

UPSI Batch-3, 21 Dec 2017

**Ans. (d) :** वैदिक काल में व्रीहि धान के लिए प्रयोग किया जाता था। यव (जौ), माण (उड़द), मुद्ग (मूंग), गोधूम (गेहूँ) आदि अनाजों का वर्णन यजुर्वेद में मिलता है।

6. निम्नलिखित में से कौन-सा स्थान बुद्ध वंश के शासकों द्वारा शासित था?

- (a) कपिलवस्तु (b) अंग  
(c) मगध (d) गांधार

UPSI Batch-2, 16 Dec 2017

**Ans : (a)** बौद्ध धर्म के प्रवर्तक गौतम बुद्ध का जन्म 563 ई0पू0 में कपिलवस्तु के लुम्बिनी नामक स्थान पर हुआ था। इनके पिता शुद्धोधन शाक्य गण के मुखिया थे। इनकी माता महामाया कोलिय वंशीय थी। इनका लालन-पालन विमाता प्रजापति गौतमी ने किया था। इनके बचपन का नाम सिद्धार्थ था। सिद्धार्थ का विवाह 16 वर्ष की अवस्था में शाक्य वंश की कन्या यशोधरा से हुआ। इनके पुत्र का नाम राहुल था। कालान्तर में राहुल तथा यशोधरा दोनों बौद्ध भिक्षु बन गये।

7. 'सोम', ऋग्वैदिक युग के नर देवता, ..... के देवता थे।

- (a) पौधों (b) आँधी-तूफान  
(c) ज्वालामुखी (d) युद्ध

UPSI Batch-1, 16 Dec 2017

**Ans : (a)** ऋग्वैदिक लोग प्राकृतिक शक्तियों का मानवीकरण कर उसकी पूजा करते थे। प्रारम्भ में आर्यों के प्रमुख देवता वरुण थे लेकिन ऋग्वेद के रचनाकाल तक इन्द्र सर्वप्रथम देवता हो गये। ऋग्वेद में 33 देवताओं का उल्लेख है। इस काल में इन्द्र को युद्ध का देवता तथा वर्षा का देवता माना जाता था। सोम को वनस्पति देवता, उषा को प्रगति एवं उत्थान देवता, अश्विनी को विपत्ति हरण देवता, पूषन को पशु देवता, मारुत को आँधी-तूफान का देवता विष्णु को विश्व के संरक्षण और पालनकर्ता का देवता तथा द्यौ को आकाश का देवता (सबसे प्राचीन), रूद्र को संहारक देवता के रूप में माना जाता था।



8. अन्हिलवाड़ किस राजवंश की राजधानी थी?
- (a) राष्ट्रकूट (b) मित्राका राजवंश  
(c) पाल राजवंश (d) सोलंकी राजवंश

UPSI Batch-3, 15 Dec 2017

**Ans. (d) :** अन्हिलवाड़ सोलंकी राजवंश की राजधानी थी।

राजवंश	राजधानी
1. राष्ट्रकूट	मान्यखेत
2. मित्राका	वल्लभी
3. पाल	मुंगेर
4. सोलंकी	अन्हिलवाड़

9. कान्यकुब्ज किस भारतीय शहर का प्राचीन नाम है?
- (a) कुम्भोज (b) कन्याकुमारी  
(c) कन्नौज (d) कांचीपुरम

UPSI Batch-2, 15 Dec 2017

**Ans : (c)** कान्यकुब्ज, गंगा नदी के किनारे स्थित कन्नौज का प्राचीन नाम है। कान्यकुब्ज का प्राचीन नाम "महोदय" था। वर्तमान में कन्नौज के रूप में विकसित यह शहर गुलाब जल, इत्र, तम्बाकू, और अपनी सुगन्धित वस्तुओं के व्यापार के लिये प्रसिद्ध है।

10. निम्न में से किस वास्तुकार ने राजा बिम्बिसार के महल को बनाया?
- (a) उदयन (b) कालाशोक  
(c) शुद्धोधन (d) महागोविन्द

UPSI Batch-1, 15 Dec 2017

**Ans : (d)** वास्तुकार महागोविन्द ने राजा बिम्बिसार के महल को बनाया था। बिम्बिसार को मगध साम्राज्य का वास्तविक संस्थापक माना जाता है। उन्होंने गिखिज (राजगृह) को अपनी राजधानी बनाया था।

11. प्राचीन समुद्री बंदरगाह 'मुजिरिस' किस भारतीय राज्य में स्थित था?
- (a) केरल (b) गुजरात  
(c) कर्नाटक (d) तमिलनाडु

UPSI Batch-2, 14 Dec 2017

**Ans : (a)** 'मुजिरिस' केरल राज्य के मालाबार तट पर स्थित एक प्राचीन समुद्री बंदरगाह है। प्राचीन समय में यह दक्षिण भारत तथा मिस्र, यूनान, रोम के मध्य मसाले के व्यापार के लिए प्रसिद्ध था।

12. एक पौराणिक कथा के अनुसार, किस देवता ने दशाश्वमेध घाट पर किये जाने वाले दशाश्वमेध यज्ञ के दौरान दस घोड़ों की बलि दी थी?
- (a) भगवान विष्णु (b) भगवान ब्रह्मा  
(c) भगवान शिव (d) देवी काली

(UPP Constable 28.01.2019)

**Ans. (b) :** दशाश्वमेध घाट वाराणसी (काशी) में गंगा तट पर 4 किमी में बसे 84 घाटों में से एक है। दशाश्वमेध का शाब्दिक अर्थ होता है, 'दस घोड़ों का बलिदान'। पौराणिक कथा के अनुसार भगवान ब्रह्मा ने इस घाट पर दशाश्वमेध यज्ञ किया था, जिसमें दस घोड़ों की बलि दी थी। ऐसी मान्यता है कि इस घाट में डुबकी लगाने से दस अश्वमेध यज्ञ के बराबर पुण्य की प्राप्ति होती है।

13. मौर्य राजवंश की स्थापना मगध में हुई थी जो वर्तमान में ..... के नाम से जाना जाता है—

- (a) पश्चिम बंगाल (b) पंजाब  
(c) बिहार (d) आन्ध्र प्रदेश

(UPP Constable 27.01.2019 Shift-I)

**Ans : (c)** मौर्य राजवंश की स्थापना मगध में हुई थी, जिसका संस्थापक चन्द्रगुप्त मौर्य था। चन्द्रगुप्त मौर्य का जन्म 345 ईसा पूर्व में हुआ था। चन्द्रगुप्त मगध की राजगद्दी पर 322 ईसा पूर्व में बैठा। वर्तमान बिहार राज्य के पटना तथा गया जिले मगध महाजनपद के हिस्से थे।

14. हिन्दू पौराणिक कथाओं के अनुसार, महाकाव्य रामायण में भगवान श्री राम अयोध्या के शासक थे, जो ..... की राजधानी थी —

- (a) हस्तिनापुर (b) कुरु  
(c) कलिंग (d) कोशल

(UPP Constable 27.01.2019 Shift-I)

**Ans : (d)** हिन्दू पौराणिक कथाओं के अनुसार भगवान राम अयोध्या के शासक थे। पहले अयोध्या कोशल जनपद की राजधानी थी। वर्तमान में प्राचीन मंदिरों में सीता रसोई तथा हनुमानगढ़ी मुख्य है।

15. चंद्रगुप्त के पुत्र का नाम बताएं, जिन्होंने 298–272 ईसा पूर्व के बीच शासन किया था और संपूर्ण भारत में साम्राज्य को बढ़ाया था —

- (a) हर्षवर्धन (b) अनिरुद्ध  
(c) बिन्दुसार (d) वासुदेव

(UPP Constable 27.01.2019 Shift-I)

**Ans : (c)** बिन्दुसार मौर्य वंश के राजा थे जो चन्द्रगुप्त मौर्य के पुत्र थे। बिन्दुसार को अमित्रघात, सिंहसेन भी कहा जाता है। बिन्दुसार मौर्य शासक अशोक के पिता थे। बिन्दुसार की मृत्यु 272 ईसा पूर्व (कुछ तथ्य 268 ई.पू. की तरफ इशारा करते हैं) में हुयी थी। बिन्दुसार को 'पिता का पुत्र और पुत्र का पिता' नाम से भी जाना जाता है क्योंकि यह प्रसिद्ध व पराक्रमी शासक चन्द्रगुप्त मौर्य के पुत्र एवं महान राजा अशोक के पिता थे।

16. वैदिक सभ्यता ..... नदी के तट पर विकसित हुई —

- (a) गोदावरी (b) कावेरी  
(c) कृष्णा (d) सरस्वती

(UPP Constable 27.01.2019 Shift-I)

**Ans : (d)** वैदिक सभ्यता सरस्वती नदी के किनारे विकसित हुई। वैदिक सभ्यता के दौरान ही वेदों की रचना हुयी। भारतीय विद्वान तो इस सभ्यता को अनादि परम्परा द्वारा आया मानते हैं। अधिकतर विद्वान वैदिक सभ्यता का काल 1500 BC–500BC के मध्य मानते हैं। इस काल में हिन्दू धर्म की नींव पड़ी थी। वेदांग सूत्रों की रचना, ब्राह्मण ग्रन्थ और उपनिषद, इन वैदिक ग्रन्थों को व्यवस्थित करने का काम इसी काल में हुआ।

17. भारत में पहले कवि के रूप में किसे श्रद्धेय माना जाता है?

- (a) वेद व्यास (b) तोलकप्पियर  
(c) कल्कि (d) वाल्मीकि

UPSI Batch-3, 12 Dec 2017

**Ans : (d)** महर्षि वाल्मीकि को संस्कृत भाषा के आदि कवि तथा भारत के पहले कवि के रूप में माना जाता है। इन्होंने हिन्दुओं के आदि काव्य 'रामायण' की रचना की है जबकि तोलकपियर द्वितीय संगम काल के कवि थे तथा तमिल भाषा के प्राचीनतम व्याकरण 'तोलकापियम' की रचना की थी। वेद व्यास हिन्दुओं के प्रसिद्ध धार्मिक महाकाव्य 'महाभारत' के रचयिता थे।

**18. गच्छा नामक संगठन निम्नलिखित में से किस धर्म से संबंधित है?**

- (a) हिंदू धर्म (b) जैन धर्म  
(c) बौद्ध धर्म (d) सिख धर्म

**UPSI Batch-1, 19 Dec 2017**

**Ans. (b) :** गच्छा नामक संगठन जैन धर्म से सम्बन्धित है। गाछा, जिसे वैकल्पिक रूप से गच्छ कहा जाता है, जैन धर्म के मूर्तिपूजक श्वेताम्बर सम्प्रदाय की पूजा करते हुए भिक्षुओं के समूह व उनके अनुयायी जो विख्यात मठ के शिक्षकों से वंभ की दावा करते हैं। एक अनुयायी होने के साथ-साथ मठ भी है। इस शब्द का प्रयोग दिगंबर सम्प्रदाय में भी किया जाता है। जैनों द्वारा 84 गच्छों की संख्या अभी भी बोली जाती है। गच्छा का शाब्दिक अर्थ है "जो एक साथ यात्रा करते हैं।"

**19. तीसरी बौद्ध परिषद किस शहर में आयोजित की गई थी?**

- (a) यांगून (b) पाटलिपुत्र  
(c) वैशाली (d) राजगीर

**UPP Constable, 25.10.2018**

**Ans. (b) :** महान सम्राट अशोक के शासन में तृतीय बौद्ध परिषद का आयोजन 251 ई. पू. में पाटलिपुत्र शहर में हुआ था। जिसकी अध्यक्षता मोग्गलिपुत्त तिस्स ने की थी। प्रथम बौद्ध परिषद का आयोजन अजातशत्रु के शासन काल में 483 ई.पू. में राजगृह में हुआ जिसकी अध्यक्षता महाकश्यप ने की थी। कुल चार बौद्ध संगीतियाँ हुई थी तथा आखिरी संगीत का आयोजन कश्मीर की कुण्डलवन में कनिष्क के काल में हुई।

**20. मौर्य राजवंश के अंतिम शासक कौन थे—**

- (a) अशोक (b) बिंदुसार  
(c) बृहद्रथ (d) पुष्यमित्र

**UPP Constable, 19.06.2018 (Shift-1)**

**Ans : (c)** मौर्यवंश का अंतिम शासक बृहद्रथ था। इसकी हत्या इसके सेनापति पुष्यमित्र शुंग ने 185 ईसा पूर्व में की और मगध पर शुंग वंश की नीव डाली। मौर्य वंश के संस्थापक चन्द्रगुप्त मौर्य थे तथा इनके प्रधानमंत्री चाणक्य (कौटिल्य/विष्णुगुप्त) ने 'अर्थशास्त्र' की रचना की थी, जिसका संबंध राजनीति से है।

**21. प्राचीन भारत में, जमदाग्नि ऋषि का आश्रम, जमानिया में था, जो कि वर्तमान उत्तर प्रदेश के ..... जिला में स्थित है—**

- (a) लखनऊ (b) गाज़ीपुर  
(c) वाराणसी (d) सीतापुर

**UPP Constable, 19.06.2018 (Shift-1)**

**Ans : (b)** प्राचीन भारत में जमदाग्नि ऋषि का आश्रम, जमानिया में था, जो कि वर्तमान उत्तर प्रदेश के गाज़ीपुर जिले में स्थित है।

**22. पाल राजवंश के सर्वप्रथम राजा कौन थे—**

- (a) गोपाल (b) नंदलाल  
(c) धर्मपाल (d) देवपाल

**UPP Constable, 19.06.2018 (Shift-1)**

**Ans : (a)** पालवंश की स्थापना गोपाल ने की थी। इसकी राजधानी मुंगेर थी। इस वंश का सबसे महान शासक धर्मपाल था, जिसने विक्रमशिला विश्वविद्यालय की स्थापना की थी।

**23. किसने मगध की राजधानी राजगृह से पाटलिपुत्र स्थानांतरित की?**

- (a) बिंबिसार (b) अशोक  
(c) चाणक्य (d) अजातशत्रु

**UPP Constable, 18.06.2018 (Shift-2)**

**Ans : (d)** अजातशत्रु ने गंगा एवं सोन नदियों के संगम पर स्थित पाटलिग्राम के रणनीतिक महत्व के कारण उसकी किले बन्दी की। कालान्तर में उसके पुत्र उदायिन ने पाटलिपुत्र को मगध साम्राज्य की राजधानी बनाया।

**24. वह इतावली यात्री जिसमें विजयनगर साम्राज्य का अत्यंत प्रशंसात्मक विस्तृत वर्णन किया है, वह है :**

- (a) मार्को पोलो (b) निकोलो कोन्टी  
(c) बारबोसा (d) उपर्युक्त में से कोई नहीं

**UPP Constable (Pre), 2013**

**Ans : (b)** इतावली यात्री निकोलो कोन्टी ने विजयनगर साम्राज्य का अत्यंत प्रशंसात्मक रूप से विस्तृत वर्णन किया है। यह इतावली यात्री संगम वंश के महान् शासक देवराय प्रथम (1402-22 ई.) के शासनकाल में भारत आया था।

**25. हर्षवर्धन की राजधानी कहाँ थी?**

- (a) नालन्दा (b) प्रयाग  
(c) कन्नौज (d) थानेश्वर

**UPP Constable (Pre), 2013**

**Ans : (c)** हर्षवर्धन (606-47 ई.) पुष्यभूति वंश का प्रतापी शासक था। हर्षवर्धन को अपने राज्य के साथ-साथ अपनी बहन के राज्य का शासन देखता था इसीलिए उसने अपनी राजधानी थानेश्वर से कन्नौज ले आया। हर्ष ने उत्तरी भारत में पंजाब, कन्नौज, बंगाल, उड़ीसा और मिथिला को जीत लिया। पश्चिमी भारत में बल्लभी शासक ध्रुवसेन को पराजित कर उससे अपनी पुत्री का विवाह कर दिया। हर्ष के काल में चीनी यात्री ह्वेनसांग (629-42 ई.) भारत आया था। हर्षचरित्र का लेखक बाणभट्ट हर्ष का दरबारी कवि था। हर्ष ने स्वयं नागानंद, रत्नावली और प्रियदर्शिका नामक ग्रंथ की रचना की थी।

**26. बुद्ध ने अपना पहला उपदेश कहाँ दिया था?**

- (a) सारनाथ (b) बोधगया  
(c) लुम्बिनी (d) कुशीनगर

**UPP Constable (Pre), 2013**

**Ans : (a)** बौद्ध धर्म के प्रवर्तक गौतम बुद्ध का जन्म कपिल वस्तु के समीप लुम्बिनी नामक स्थान पर 563 ई. पू. में हुआ था। इन्होंने सांसारिक समस्याओं से व्यथित होकर 29 वर्ष की अवस्था में गृह त्याग दिया यह घटना बौद्ध ग्रंथों में 'महाभिनिष्क्रमण' के नाम से जाना जाता है। 35 वर्ष की आयु में उरुवेला में वट (पीपल) वृक्ष के नीचे निरंजना नदी के तट पर वैशाख पूर्णिमा के दिन ज्ञान प्राप्त हुआ। ज्ञान प्राप्ति के बाद ये बुद्ध कहलाये। बुद्ध ने अपना प्रथम उपदेश सारनाथ (ऋषिपतनम्) में दिया, जिसे बौद्ध ग्रन्थों में 'धर्मचक्र प्रवर्तन' कहा गया। बुद्ध ने सर्वाधिक उपदेश कोशल देश की राजधानी श्रावस्ती में दिये। इन्होंने अपने उपदेश जनसाधारण की भाषा 'पाली' में दिये।

**27. जैन धर्म के 23वें तीर्थंकर कौन थे?**

- (a) ऋषभदेव (b) महावीर स्वामी  
(c) पार्श्वनाथ (d) मल्लिनाथ

**UPP Constable (Pre), 2013**

**Ans : (c)** जैन धर्म के 23वें तीर्थंकर पार्श्वनाथ काशी नरेश अश्वसेन के पुत्र थे। इनकी माता का नाम वामा था। इनका समय महावीर स्वामी से 250 वर्ष पहले माना जाता है। पार्श्वनाथ को तपस्या के 84वें दिन सम्मेद पर्वत पर ज्ञान प्राप्त हुआ। इनके अनुयायियों को निर्ग्रन्थ कहा गया। पार्श्वनाथ ने चार महाव्रत – सत्य, अहिंसा, आस्तेय, अपरिग्रह का प्रतिपादन किया। इन्होंने भिक्षुओं को श्वेत वस्त्र पहनने का आदेश दिया। महावीर स्वामी 24वें तीर्थंकर थे इन्होंने ही पांचवे महाव्रत ब्रह्मचर्य का प्रतिपालन किया था।

**28. मगध साम्राज्य का अन्तिम शासक कौन था?**

- (a) बिम्बिसार (b) अजातशत्रु  
(c) उदयन (d) कालाशोक

**UPP Constable (Pre), 2013**

**Ans : (d)** बिम्बिसार का शासन-काल 544-492 ई. पू., अजातशत्रु का शासन-काल 492-460 ई. पू., उदयन का शासन-काल 460-444 ई. पू. तथा कालाशोक (काक वर्ण) का शासन-काल 412-345 ई. पू. था। उपर्युक्त कालानुक्रम देखने से विदित है कि कालाशोक मगध साम्राज्य का अन्तिम शासक था।

**नोट—**दिये गये विकल्प के अनुसार काला शोक मगध का अन्तिम शासक था जबकि वास्तव में मगध वंश का अन्तिम शासक घननंद (महापद्म का आठवां पुत्र) था, जो सिकन्दर के समकालीन था।

**29. आर्यभट्ट था एक प्रसिद्ध—**

- (a) चिकित्सक (b) चित्रकार  
(c) खगोलवेत्ता (d) वैज्ञानिक

**UPP Constable, 2009**

**Ans : (c)** आर्यभट्ट प्राचीन भारत के एक महान खगोलवेत्ता ज्योतिषविद् और गणितज्ञ थे। इन्होंने मात्र 23 वर्ष की अवस्था में 'आर्यभट्टीयम् ग्रंथ' लिखा था। आर्यभट्ट ने दशमलव प्रणाली का विकास किया तथा साथ में यह भी बताया कि पृथ्वी अपनी धुरी पर घूमती हुई सूर्य का चक्कर लगाती है। इन्होंने सूर्यग्रहण व चन्द्रग्रहण होने के वास्तविक कारण पर प्रकाश डाला। खगोलशास्त्र में इनकी अभूतपूर्व योगदान के कारण भारत का प्रथम उपग्रह को आर्यभट्ट का नाम दिया गया।

**30. साँची स्तूप का निर्माण किसने कराया?**

- (a) चन्द्रगुप्त मौर्य (b) बिन्दुसार  
(c) अशोक (d) कौटिल्य

**UPP Constable (Pre), 2013**

**Ans : (c)** साँची स्तूप भारत के मध्य प्रदेश राज्य के रायसेन जिले में स्थित है। इस स्तूप का निर्माण सम्राट अशोक ने तीसरी शताब्दी ई. पू. में करवाया था। यह प्रसिद्ध स्तूप जिसका भव्य तोरण द्वार तथा उन पर की गई जगत प्रसिद्ध मूर्तिकारी भारत की प्राचीनकला तथा मूर्तिकला के सर्वोत्तम उदाहरणों में से एक है। साँची की स्थापना तथा बौद्ध धर्म व उसकी शिक्षा के प्रचार-प्रसार में मौर्य काल के राजा अशोक का सबसे बड़ा योगदान रहा है। धर्म व पर्यटन वन संगम 'साँची' को 1989 में यूनेस्को ने 'विश्व विरासत स्थल' में शामिल कर लिया। साँची रायसेन जिले में स्थित है तथा यह भोपाल से 46 किमी. दूर है।

**31. श्वेताम्बर और दिगम्बर किस धर्म के हैं?**

- (a) बौद्धमत (b) जैनमत  
(c) हिन्दुत्व (d) सिक्खमत

**UPP Constable, 2009**

**Ans : (b)** जैन धर्म के आदि संस्थापक एवं प्रथम तीर्थंकर ऋषभदेव थे। परन्तु जैन धर्म के वास्तविक संस्थापक के रूप में महावीर स्वामी को माना जाता है। यह जैन धर्म के 24वें एवं अंतिम तीर्थंकर थे। इनका जन्म 540 ई.पू. वैशाली के निकट कुण्डलग्राम में हुआ था। इनके पिता सिद्धार्थ वज्जि संघ (ज्ञात्रक कुल) के प्रमुख सदस्य थे तथा माता त्रिशला लिच्छवि कुल के प्रमुख चेटक की बहन थी। इनकी पत्नी का नाम यशोदा तथा पुत्री अणोज्या थी। तीस वर्ष की अवस्था में महावीर ने संन्यास ग्रहण कर लिया तथा 12 वर्ष की कठिन तपस्या के पश्चात इन्हे जृम्भिकग्राम के समीप ऋजुपालिका नदी के तट पर एक शाल वृक्ष के नीचे ज्ञान की प्राप्ति हुई। ज्ञान प्राप्ति के पश्चात इन्होंने पहला उपदेश राजगृह में दिया। 30 वर्ष तक जैन मत का प्रचार करने के पश्चात 72 वर्ष की अवस्था में (468 ई.पू.) राजगृह के निकट पावा में इनकी मृत्यु हो गयी। इनकी मृत्यु के पश्चात आर्य सुधर्मा जैन धर्म का प्रथम थेरा या मुख्य उपदेशक बना। लगभग 300 ई.पू. में मगध में 12वर्षों का भीषण अकाल पड़ा जिसके कारण भद्रबाहु अपने शिष्यों सहित कर्नाटक चले गये किन्तु कुछ अनुयायी स्थूल भद्र के साथ मगध में ही रुक गये। भद्रबाहु के वापस आने पर मगध के साधुओं में मतभेद हो गया जिसके परिणामस्वरूप जैनमत श्वेताम्बर और दिगम्बर दो सम्प्रदायों में बंट गया। स्थूलभद्र के शिष्य श्वेताम्बर (श्वेत वस्त्र धारण करने वाले) तथा भद्रबाहु के शिष्य दिगम्बर (नग्न रहने वाले) कहलाए।

**32. 'जातक कथा' संबंधित है—**

- (a) गौतम बुद्ध से (b) छत्रपति शिवाजी से  
(c) बाल गंगाधर तिलक से (d) गांधी से

**UPP Constable (Main), 2014**

**Ans : (a)** जातक कथाएं महात्मा बुद्ध के पूर्व जन्मों की लोकप्रिय कहानियाँ हैं जिन्हें बौद्ध धर्म के सभी मतों में संरक्षित किया गया है। इनमें 35 कहानियाँ हैं जिनका संकलन उपदेश देने के लिए किया गया था। इनकी रचना का समय तीसरी शताब्दी ई. से पूर्व माना जाता है।

33. किस सिख गुरु ने सिख विवाह समारोह की शुरुआत 'आनंद कारज' के नाम से की थी?

- (a) श्री गुरु नानक देव (b) श्री गुरु अमर दास  
(c) श्री गुरु गोबिंद सिंह (d) श्री गुरु राम दास

UPP Constable, 26.10.218 (Shift-1)

**Ans. (b) :** श्री गुरु अमरदास सिखों के तीसरे गुरु थे। उन्होंने सिख विवाह समारोह की शुरुआत "आनन्द कारज" के नाम से की थी। इस विवाह का पंजीकरण पहले हिन्दू विवाह अधिनियम के तहत होता था। अब सिख सम्प्रदाय के लोगों की शादी का पंजीकरण हिन्दू विवाह अधिनियम के तहत न होकर आनन्द कारज एक्ट 2012 के तहत होता है।

34. दूसरे चन्द्रगुप्त के कार्यकाल में निम्न में से किसने भारत का दौरा किया?

- (a) फाहियान (b) ह्वेनसांग  
(c) अश्वघोष (d) वसुमित्र

U.P.S.I. Mritak Ashrit, 2016

**Ans : (a) फाहियान** एक चीनी यात्री था जो बौद्ध-धर्म का अनुयायी था। फाहियान के यात्रा का उद्देश्य बौद्ध हस्तलिपियों तथा बौद्ध स्मृतियों को खोजना था। फाहियान चन्द्रगुप्त द्वितीय के कार्यकाल में भारत का दौरा किया था। वह 401 से 410 ई. तक भारत में रहा। वह 3 वर्ष पाटिलपुत्र में रहा तथा पाटिलपुत्र को भारत का सर्वश्रेष्ठ नगर बताया। पाटिलपुत्र में रहते हुए संस्कृत का अध्ययन किया।

35. सबसे प्राचीन भारतीय साहित्य वेद हैं। कुल वेदों की संख्या \_\_\_\_\_ है?

- (a) 4 (b) 3  
(c) 2 (d) 1

UPP Com. Operator. 19-05-2016 (Shift-I)

**Ans : (a)** वेदों की संख्या 4, वेदांगों की संख्या 6, तथा पुराणों की संख्या 18 है। सबसे प्राचीन वेद ऋग्वेद तथा सबसे बाद का वेद अथर्ववेद है।

36. प्राचीन भारतीय संस्कृति और सभ्यता के प्रतीक निम्नलिखित शहरों से किसके अवशेष पाकिस्तान में है?

- (a) हड़प्पा (b) मोहनजोदड़ो (c) कालीबंगा  
(a) केवल A (b) A और B  
(c) B और C (d) केवल B

UPP Com. Operator. 19-05-2016 (Shift-II)

**Ans : (b)** हड़प्पा, पाकिस्तान के पंजाब प्रांत में स्थित 'माण्डगोमरी' जिले में रावी नदी के बाये तट पर स्थित पुरास्थल है। मोहनजोदड़ो (मुर्दों का टीला) एक सुव्यवस्थित नगरीय सभ्यता थी जो पाकिस्तान के सिंधु प्रांत में सिंधु नदी के दाहिने तट पर स्थित था। इसकी खोज का श्रेय राखल दास बनर्जी को प्राप्त है। कालीबंगा, राजस्थान के हनुमानगढ़ जिले में घग्घर नदी के बाये तट पर स्थित है। सिंधु सभ्यता के अन्य भारतीय स्थल रोपड़ (पंजाब), लोथल (गुजरात) बनावली (हरियाणा), रंगपुर (गुजरात) सुरकोटदा (गुजरात), धौलावीरा (गुजरात), राखीगढ़ी (हरियाणा) दायमाबाद (महाराष्ट्र), आलमगीरपुर (उत्तर प्रदेश), माण्डा (जम्मू-कश्मीर) इत्यादि हैं।

37. पहली बार भारत के बाहर से आने वाले और भारत में बसने वाले कौन थे?

- (a) मुगल (b) आर्य  
(c) अफ्रीकन (d) अंग्रेज

UPP Com. Operator. 19-05-2016 (Shift-II)

**Ans : (b)** पहली बार भारत में आकर बसने वाले लोग आर्य थे जिनका अस्तित्व 1500 ई. पू. से 600 ई. पू. तक रहा। भारत में मुगल 1526 ई. में तथा अंग्रेज सन् 1608 में भारत आये थे।

38. वेदों में से सबसे प्राचीन कौन सा है?

- (a) ऋग्वेद (b) यजुर्वेद  
(c) सामवेद (d) अथर्ववेद

UPP Com. Operator. 19-05-2016 (Shift-II)

**Ans : (a)** ऋग्वेद सनातन धर्म (हिन्दू धर्म) का आरंभिक स्रोत है। ऋग्वेद को दुनिया के सभी इतिहासकार हिन्दू यूरोपीय भाषा परिवार की सबसे पहली रचना मानते हैं। इसमें 10 मंडल तथा 1028 सूक्त हैं, जिनमें देवताओं की स्तुति की गयी है।

39. बुद्ध के जीवन की घटनाओं और उनसे सम्बद्ध स्थलों को सुमेलित करें

- (a) जन्मस्थान 1) लुम्बिनी  
(b) ज्ञान की प्राप्ति 2) बोधगया  
(c) प्रथम उपदेश 3) सारनाथ  
(d) निर्वाण की प्राप्ति 4) कुशीनगर  
(a) A-1, B-2, C-3, D-4  
(b) A-1, B-3, C-2, D-4  
(c) A-4, B-2, C-3, D-1  
(d) A-3, B-2, C-1, D-4

UPP Com. Operator. (Grade-A), 2013

**Ans : (a)** गौतम बुद्ध का जन्म 563 ई० पू० कपिलवस्तु के लुम्बिनी नामक स्थान पर हुआ। बुद्ध के जन्म का प्रतीक कमल एवं सांड है, बुद्ध को ज्ञान प्राप्ति बोधगया (बिहार) में हुई, ज्ञान का प्रतीक पीपल (बोधि वृक्ष) है। बुद्ध ने प्रथम उपदेश सारनाथ (ऋषिपत्तनम) में दिया, इसे धर्मचक्रप्रवर्तन कहते हैं। बुद्ध की मृत्यु कुशीनगर (देवरिया उत्तर प्रदेश) में हुई जिसे बौद्ध धर्म में महापरिनिर्वाण कहते हैं

40. 'सत्यमेव जयते' शब्द कहाँ से लिया गया है?

- (a) मनुस्मृति (b) भगवद्गीता  
(c) ऋग्वेद (d) मुण्डक उपनिषद

UPP Com. Operator. (Grade-A), 2013

**Ans : (d)** सत्यमेव जयते शब्द मुण्डकोपनिषद से लिया गया। यह भारत का आदर्श वाक्य है यह राष्ट्रीय प्रतीक के नीचे लिखा हुआ है। भारत के राष्ट्रीय प्रतीक को सारनाथ (वाराणसी) के अशोक स्तम्भ से लिया गया है।

41. सबसे पुराना हिन्दू महाकाव्य है :

- (a) महाभाष्य (b) रामायण  
(c) अष्टाध्यायी (d) महाभारत

UPSI (Pre), 2011

**Ans : (b)** रामायण तथा महाभारत दोनों ही 400 ई.पू. में क्रमशः वाल्मीकि तथा वेदव्यास द्वारा रचित ग्रंथ हैं, परन्तु कालक्रम में रामायण का काल महाभारत से पहले आता है। इसके अलावा राम का जिक्र महाभारत में आता है। इसलिए रामायण को सबसे पुराना हिन्दू महाकाव्य माना जाता है।

**42. भारत में मूर्ति पूजा प्रारंभ होने के लगभग कब से संकेत हैं?**

- (a) आर्यों के काल से (b) वैदिक काल से  
(c) मौर्यों के काल से (d) कुषाणों के काल से

**UPSI, 2001**

**Ans : (a)** भारत में मूर्ति पूजा का प्रारम्भ आर्यों के काल से माना जाता है। उत्तर वैदिक काल के आते-आते यज्ञ, पूजा तथा अन्य धार्मिक कार्य कर्मकाण्डी हो गये।

**43. निम्न में से उपनिषद् किसकी व्याख्या करता है?**

- (a) आर्यों के दर्शन और सिद्धांतों की  
(b) आर्यों के कानून व्यवस्था की  
(c) आर्यों की राजनैतिक व्यवस्था की  
(d) उपरोक्त में से कोई नहीं

**UPSI, 2001**

**Ans : (a)** उपनिषद् भारत के अनेक दार्शनिकों (ऋषि मुनि) के अनेक वर्षों के गम्भीर चिन्तन-मनन का परिणाम है। उपनिषद् को वेदांत भी कहा जाता है जिनकी संख्या 108 है। यह मुख्यतः ज्ञानमार्गी रचनाएँ हैं, जो आर्यों के दर्शन और उनके सिद्धान्तों का वर्णन करती है।

**44. कौन-सी सामाजिक प्रथा केवल ऋग्वैदिक काल की प्रतीक (symbolic) है—**

- (a) बाल विवाह प्रथा (b) पर्दा प्रथा  
(c) सती प्रथा (d) दहेज प्रथा

**UPSI, 2001**

**Ans : (d)** निम्न में दहेज प्रथा ऋग्वेदिक काल की प्रतीक है। इस काल में विवाह के समय लड़की पक्ष द्वारा लड़के पक्ष को उपहार स्वरूप कुछ वस्तुएं दिया जाता था जो कालांतर में दहेज के नाम से जाना गया।

**45. सिंधु सभ्यता में निर्यात किया जाता था?**

- (a) सूती वस्त्र (b) सोना  
(c) मिट्टी के बर्तन (d) काली मिर्च

**UPSI, 1999**

**Ans : (a)** सिंधु सभ्यता विश्व की प्राचीन नदी घाटी सभ्यताओं में एक प्रमुख सभ्यता थी। इस सभ्यता में निर्यात की जाने वाली वस्तुओं में सूती वस्त्र, हाथी के दांत की बनी वस्तुएं, मनके इत्यादि थे।

**46. सर्वप्रथम किसने चांदी के सिक्के चलाए?**

- (a) समुद्रगुप्त (b) चंद्रगुप्त द्वितीय 'विक्रमादित्य'  
(c) स्कंदगुप्त (d) कुमारगुप्त

**UPSI, 1999**

**Ans : (b)** चांदी का सिक्का सर्वप्रथम चंद्रगुप्त द्वितीय ने चलाया था। इन सिक्कों पर गरुण अंकित था। इनके द्वारा चलाए गए स्वर्ण सिक्के (दीनार) तौल में 121 ग्रेन से 132 ग्रेन तक थे।

**47. गुप्तकाल में बौद्ध धर्म की चित्रकारी का सबसे अच्छा नमूना कहां से मिलता है?**

- (a) अजंता चित्रकारी (b) सांची स्तूप  
(c) एलोरा चित्रकारी (d) उपरोक्त सभी

**UPSI, 1999**

**Ans : (a)** अजंता की चित्रकारी गुप्तकाल में बौद्ध धर्म की चित्रकारी का सबसे अच्छा नमूना है। अजंता की गुफाओं का मुख्य आकर्षण भित्ति चित्रकारी है। इन चित्रों में बौद्ध धार्मिक आख्यानों और देवताओं का जितनी प्रचुरता और जीवंतता के साथ चित्रण किया गया है। वह भारतीय कला के क्षेत्र में अद्वितीय है।

**48. पूर्व वैदिक काल में समाज के विभाजन का आधार क्या था?**

- (a) धर्म (b) धन  
(c) जन्म (d) पेशा

**UPSI, 1999**

**Ans : (d)** पूर्व वैदिक काल में समाज के विभाजन का मुख्य आधार पेशा (कर्म) था लेकिन उत्तर वैदिक काल में समाज का विभाजन कर्म पर आधारित न होकर जन्म पर आधारित हो गया। ऋग्वेद के दशवें मण्डल में चारों वर्णों का उल्लेख मिलता है।

**49. भारत में मूर्ति पूजा कब शुरू हुई थी?**

- (a) आर्यों के काल से पूर्व ही  
(b) मौर्यकाल से  
(c) गुप्तकाल से  
(d) इनमें से कोई नहीं

**UPSI, 1999**

**Ans : (a)** भारत में मूर्तिपूजा का प्रचलन पूर्व आर्यकाल (वैदिक काल) से ही रहा है। भगवान कृष्ण के काल में नाग, यक्ष, इन्द्र आदि की पूजा की जाती थी। वैदिक काल के पतन और अनीश्वरवादी धर्म के उत्थान के बाद मूर्तिपूजा का प्रचलन बढ़ गया।

**50. सिंधु घाटी सभ्यता में समाज की प्रकृति क्या थी?**

- (a) ग्रामीण (b) नगरीय  
(c) अर्द्धनगरीय (d) कबायली

**UPSI, 1999**

**Ans : (b)** सिंधु सभ्यता एक नगरीय सभ्यता थी। अब तक भारतीय उप महाद्वीप में इस सभ्यता के लगभग 1000 स्थानों का पता चला है जिनमें कुछ ही परिपक्व अवस्था में प्राप्त हुए हैं। इन स्थानों में प्रमुख 6 नगर इस प्रकार हैं—  
हड़प्पा, मोहनजोदड़ो, चन्हूदड़ो, लोथल, कालीबंगा, हिसार तथा बनावली।

**51. अशोक महान के बारे में सत्य नहीं है—**

- (a) अशोक बौद्ध धर्म का अनुयायी था  
(b) बौद्ध धर्म का प्रचार विदेशों में कराया  
(c) सोने की मूर्ति गलाकर मुद्रा बनाया  
(d) इसके अभिलेखों की भाषा हिन्दी थी

**UPSI, 1999**

**Ans : (d)** अशोक प्राचीन भारत में मौर्य राजवंश का एक राजा था। अशोक को 'देवानामप्रिय' एवं 'प्रियदर्शी' के नाम से भी जाना है। कलिंग पर विजय के बाद अशोक ने बौद्ध धर्म अपना लिया तथा बौद्ध धर्म के प्रचार प्रसार के लिए अपने धर्म प्रचारक को विदेशों में (नेपाल, श्रीलंका, सीरिया, मिश्र, यूनान, अफगानिस्तान) भेजे। अशोक के अभिलेखों की भाषा यूनानी या प्राचीन मागधी है तथा इनकी लिपि ब्राह्मी या खरोष्ठी है।

**52. वैदिक काल में स्त्रियों की स्थिति कैसी थी?**

- (a) उच्च (b) निम्न  
(c) बराबर (d) इनमें से कोई नहीं

**UPSI, 1999**

**Ans : (a)** वैदिक काल में स्त्रियों की स्थिति उच्च थी। उत्तर वैदिक काल में स्त्रियों की दशा में गिरावट आई जो समय दर-समय गिरती चली गई।

**53. प्राचीन राज्यवंश विंध्याचल पर अपने प्रभुत्व के कारण 'विंध्य शक्ति' के नाम से जाना जाता है—**

- (a) गुप्त (b) राष्ट्रकूट  
(c) चालुक्य (d) वाकाटक

**UPSI, 1999**

**Ans : (d)** वाकाटक राजवंश (300ई0-500ई0) विंध्याचल पर अपने प्रभुत्व के कारण तथा विंध्यशक्ति द्वारा वंश स्थापित होने के कारण इसे विंध्य शक्ति के नाम से जाना जाता था। विंध्यशक्ति को शिलालेख में 'वाकाटक वंशकेतु' कहा गया है। तीसरी शताब्दी से छठी शताब्दी ई. तक दक्षिणापथ में शासन करने वाले समस्त राजवंशों में वाकाटक वंश सर्वाधिक सम्मानित एवं सुसंस्कृत था।

**54. कौन-सा राजा चोल राज्यवंश से संबंधित नहीं है?**

- (a) विजयालय (b) परांतक प्रथम  
(c) अनंतवर्मन (d) आदित्य प्रथम

**UPSI, 1999**

**Ans : (c)** अनंतवर्मन पूर्वी गंग वंश का प्रतापी राजा था जिसने कलिंग पर 71 वर्षों तक शासन किया। इन्हीं के काल में कोणार्क के प्रसिद्ध सूर्यमंदिर का निर्माण किया गया। विजयालय परांतक I तथा आदित्य प्रथम चोल राजवंश के शासक हैं।

**55. चार वेदों में प्रथम वेद है—**

- (a) ऋग्वेद (b) अथर्ववेद  
(c) यजुर्वेद (d) सामवेद

**UPSI, 1999**

**Ans : (a)** वेद हिन्दू धर्म के प्राचीन पवित्र ग्रंथ हैं। ऐसी मान्यता है कि इनके मंत्रों को परमेश्वर ने प्राचीन ऋषियों को अप्रत्यक्ष रूप से सुनाया था। इसलिए वेदों को श्रुति भी कहा जाता है। चारों वेदों में ऋग्वेद सबसे प्राचीन वेद है। इसमें देवी देवताओं के स्तुति के मंत्र तथा देवी देवताओं के गुणों का वर्णन कविता और छंद के रूप में वर्णित है। शेष अन्य तीन वेद सामवेद यजुर्वेद तथा अथर्ववेद हैं।

**56. बुंदेलखण्ड पर निम्नलिखित में से किस राजपूत वंश ने शासन किया?**

- (a) राठौर (b) चौहान  
(c) चंदेल वंश (d) गढ़वाल

**UPSI, 1999**

**Ans : (c)** बुंदेलखण्ड पर चंदेल वंश ने शासन किया था। इस वंश की स्थापना ननुक ने 831 ई. में की थी। इनका साम्राज्य उत्तर में यमुना नदी से लेकर सागर (मध्यप्रदेश, मध्य भारत) तक और धसान नदी से विंध्य पहाड़ियों तक फैला था। सन् 1203 ई. में कुतुबुद्दीन ऐबक ने चंदेल वंश के अंतिम शासक परमर्दिदेव को पराजित कर कालिंजर पर अपना अधिकार कर लिया और अंततः 1205 ई. में चंदेल राज्य दिल्ली में मिला लिया गया।

**57. निम्नलिखित में से 'त्रिपिटक' किससे संबंधित है?**

- (a) जैन धर्म (b) वैष्णव धर्म  
(c) पारसी धर्म (d) बौद्ध धर्म

**UPSI, 1991**

**Ans : (d)** त्रिपिटक बौद्ध धर्म का आधारभूत और मुख्य ग्रन्थ है। भगवान बुद्ध के उपदेश इन्हीं तीनों साहित्य खण्डों में संकलित है।

- **सुत्तपिटक** - यह पिटक त्रिपिटकों में सर्वाधिक बड़ा और श्रेष्ठ है। इसमें बुद्ध के धार्मिक विचारों व उपदेशों का संग्रह है।
- **विनय पिटक** - बौद्ध धर्म के इस पिटक में मठवासियों का अनुशासन संबंधी नियम दिये गये हैं।
- **अभिधम्म पिटक** - इस पिटक में बौद्ध मतों की दार्शनिक व्याख्या है।

**58. जैन धर्म के संस्थापक कौन थे?**

- (a) महावीर (b) महात्मा बुद्ध  
(c) ऋषभदेव (d) पार्श्वनाथ

**UPSI, 1991**

**Ans : (c)** जैन धर्म के संस्थापक ऋषभदेव थे जो जैन धर्म के पहले तीर्थंकर थे। जैन धर्म के 23वें तीर्थंकर पार्श्वनाथ तथा अंतिम (24वें) तीर्थंकर महावीर थे। जैनधर्म का वास्तविक संस्थापक महावीर को माना जाता है।

**59. अजंता गुफाओं का निर्माण काल है—**

- (a) गुप्तकाल (b) मुगलकाल  
(c) मौर्यकाल (d) आधुनिक काल

**UPSI, 1991**

**Ans : (a)** अजंता की गुफाओं का निर्माण गुप्त काल में हुआ था अजंता की गुफाएँ बौद्ध धर्म द्वारा प्रेरित और उनकी करुणामय भावनाओं से भरी हुई शिल्पकला और चित्रकला से ओतप्रोत है। यह महाराष्ट्र के औरंगाबाद में स्थित है।

**60. भारत की प्राचीन राजधानी थी—**

- (a) मदुराई (b) पाटलिपुत्र  
(c) मिथिला (d) कन्नौज

**UPSI, 1991**

**Ans : (b)** प्राचीन भारत के राजनीति का केन्द्र होने के कारण पाटलिपुत्र को भारत की प्राचीन राजधानी के नाम से जाना जाता है। पाटलिपुत्र को प्राचीन काल में पटना नाम से जाना जाता है जो भारत के बिहार राज्य की राजधानी एवं सबसे बड़ा नगर है।

61. भारत में शंकराचार्य पीठ कहां नहीं है?
- (a) द्वारिका में (b) पुरी में  
(c) मथुरा में (d) बद्रीनाथ में

UPSI, 1991

**Ans : (c)** आदि शंकराचार्य ने सनातन धर्म की पुनर्स्थापना के लिए देश में चार मठों की स्थापना की थी। ये चार मठ बद्रीनाथ (उत्तराखण्ड), द्वारिका (गुजरात), शृंगेरी (कर्नाटक) पुरी (ओडिसा) में स्थित हैं।

62. गायत्री मंत्र का वर्णन मिलता है—
- (a) अथर्ववेद में (b) सामवेद में  
(c) यजुर्वेद में (d) ऋग्वेद में

UPSI, 1991

**Ans : (d)** गायत्री मंत्र का वर्णन ऋग्वेद के तीसरे मण्डल में मिलता है। सूर्य को समर्पित इस मंत्र के रचयिता विश्वामित्र हैं।

63. प्रसिद्ध ग्रंथ रामायण के रचयिता कौन हैं?
- (a) वेदव्यास (b) तुलसीदास  
(c) वाल्मीकि (d) इनमें से कोई नहीं

UPSI, 1991

**Ans : (c)** प्रसिद्ध ग्रंथ रामायण वाल्मीकि द्वारा लिखा गया संस्कृत का अनुपम महाकाव्य है। रामायण लगभग चौबीस हजार श्लोकों का महाकाव्य है जिसके माध्यम से रघुवंश के राजा राम की गाथा कही गई है। गोस्वामी तुलसीदास रामचरितमानस के तथा वेदव्यास महाभारत के रचनाकार हैं।

64. कौटिल्य का अर्थशास्त्र मौर्य प्रणाली के किस क्षेत्र का वर्णन करता है?
- (a) अर्थशास्त्र (b) प्रशासन  
(c) विदेश नीति (d) वाणिज्य

UPSI, 1991

**Ans : (b)** कौटिल्य का अर्थशास्त्र मौर्य प्रणाली के प्रशासन क्षेत्र का वर्णन करता है। कौटिल्य सम्राट चंद्रगुप्त मौर्य (321-298 ई.) के महामंत्री थे। यह राजनीतिशास्त्र पर लिखी गई पुस्तक है। यह पुस्तक सूत्र शैली में गद्य में लिखी गयी है।

65. निम्नलिखित में से भारतीय नेपोलियन किसे माना जाता है?
- (a) चन्द्रगुप्त मौर्य (b) समुद्र गुप्त  
(c) अशोक (d) हर्षवर्धन

UPP Constable, 2009

**Ans : (b)** चंद्रगुप्त प्रथम का उत्तराधिकारी समुद्रगुप्त था। समुद्रगुप्त को इतिहासकार स्मिथ ने 'भारत का नेपोलियन' कहा है। समुद्रगुप्त के प्रयाग प्रशस्ति से उसके विजय अभियानों की जानकारी मिलती है, इस प्रशस्ति की रचना हरिषेण ने की थी। इसका वास्तविक लक्ष्य धरणिबंध (पृथ्वी को बांधना) था। अपने विजय अभियानों के उपलक्ष्य में इसने अश्वमेघ यज्ञ करवाया। समुद्रगुप्त को वीणा वादन करते हुये भी दिखाया गया है जिसके कारण इन्हें 'कविराज' की उपाधि भी प्रदान की गयी है। इसके अतिरिक्त इन्होंने लिच्छिवि दौहित, सर्वराजोच्छेदता, अप्रतिरथ, परशु जैसी उपाधियाँ ग्रहण की।

## II. मध्यकालीन इतिहास

67. यमुना नदी के तट पर 'दीन पनाह' शहर की नींव किसने रखी?

- (a) अकबर (b) शाहजहां  
(c) हुमायूं (d) जहांगीर

UPSI Batch-1, 12 Dec 2017

**Ans. (c)** : यमुना नदी के तट पर (दिल्ली) 'दीन पनाह' शहर की नींव हुमायूं ने रखी थी। मुगल सल्तनत के दूसरे बादशाह हुमायूं ने 1533ई. में दीनपनाह की स्थापना की थी।

68. किस मकबरे को "अहमदाबाद का एक्रोपोलिस" कहा जाता है?

- (a) लोधी गार्डन  
(b) इतमादुद्दौला का मकबरा  
(c) हुमायूं का मकबरा  
(d) सरखेज रोजा

UPSI Batch-2, 20 Dec 2017

**Ans. (d)** : सरखेज रोजा मकबरा को "अहमदाबाद का एक्रोपोलिस" कहा जाता है। सरखेज रोजा का निर्माण मुगल शासक अहमद शाह के शासनकाल में किया गया। मान्यता है कि सुल्तान अहमद ने पीर शेख अहमद गदू गंज बख्श की याद में उसका निर्माण करवाया था। यह अहमदाबाद के खूबसूरत ऐतिहासिक इमारतों में से एक है। इस मकबरे के निर्माण का कार्य सुल्तान मोहम्मद शाह द्वारा कराया गया था परन्तु इसे पूर्ण करने का श्रेय कुतुबुद्दीन अहमद शाह को जाता है। यह एक पर्यटन स्थल भी है।

69. होयसलेश्वर मंदिर कर्नाटक में कहाँ स्थित है।

- (a) हैलेबिडु (b) वारंगल  
(c) हम्पी (d) हावैरी

UPSI Batch-1, 22 Dec 2017

**Ans. (a)** : होयसलेश्वर मंदिर, भगवान शिव को समर्पित एक मंदिर है, जो कर्नाटक के हैलेबिडु नामक स्थान पर स्थित है इसका निर्माण 12वीं शताब्दी में राजा विष्णुवर्धन के काल में हुआ था। होयसलेश्वर मंदिर एक सितारे के आकार की स्मारक है। जिसमें विभिन्न अभ्यारणों और एक दूसरे के निकट स्थित मंडपम वाले एक जैसे दिखने वाले दो मन्दिर हैं। मन्दिर का एक अन्य आकर्षण गरुण स्तम्भ भी है।

70. छत्रपति शिवाजी किस मराठा घराने से सम्बन्धित हैं?

- (a) होल्कर (b) गायकवाड़  
(c) सिंधिया (d) भोंसले

UPSI Batch-2, 19 Dec 2017

**Ans : (d)** छत्रपति शिवाजी, भोंसले राजघराने से सम्बन्धित थे। छत्रपति शिवाजी (1630-1680 ई.) मराठा राज्य के संस्थापक थे। शिवाजी ने अपनी अनुशासित सेना एवं सुसंगठित प्रशासनिक इकाइयों की सहायता से एक योग्य एवं प्रगतिशील प्रशासन प्रदान किया। उन्होंने छापामार युद्ध (Gorilla war) की नयी शैली शिवसूत्र विकसित की।

71. वह पहला मुगल शासक कौन था जिसने अपने सैन्य-विजय अभियान में "तुलगमा रणनीति" का प्रयोग किया?

- (a) हुमायूँ (b) मुहम्मद गोरी  
(c) आदिल शाह (d) बाबर

UPSI Batch-3, 16 Dec 2017

**Ans : (d)** बाबर पहला मुगल शासक था, जिसने अपने सैन्य विजय अभियान में 'तुलगमा युद्ध नीति' का प्रयोग किया। ऐसा उसने पानीपत के प्रथम युद्ध में किया था। इसी युद्ध में बाबर ने तोपों को सजाने में 'उस्मानी विधि' (रूसी विधि) का प्रयोग किया था। बाबर ने तुलगमा युद्ध पद्धति उजबेकों से ग्रहण की थी।

72. निम्नलिखित में से किस प्रसिद्ध ऐतिहासिक स्मारक का निर्माण कुतुबुद्दीन ऐबक द्वारा शुरू किया गया था, लेकिन इल्तुतमिश द्वारा समाप्त किया गया?

- (a) चारमीनार (b) लाल किला  
(c) ताज महल (d) कुतुब मीनार

(UP SI/ ASI 2018)

**Ans. (d) :** कुतुबुद्दीन ऐबक ने कुतुब मीनार का निर्माण प्रारम्भ करवाया था एवं इल्तुतमिश ने कुतुब मीनार को बनवाकर पूरा किया। कुतुब मीनार लाल और बलुएँ पत्थर से बनी भारत की सबसे ऊँची मीनार है।

73. निम्न में से अकबर के दरबार के मुख्य चित्रकार कौन थे?

- (a) मीर मुसव्विर (b) दोस्त मुहम्मद  
(c) दसवंत (d) मीर सैय्यद अली

UPP Constable, 19.06.2018 (Shift-2)

**Ans : (c)** दसवंत तथा बसावन अकबर के दरबार के मुख्य चित्रकार थे।

**अकबर के नवरत्न—** (1) अबुल फजल (2) फैजी (3) मिया तानसेन (4) राजा बीरबल (5) राजा टोडरमल (6) राजा मान सिंह (7) अब्दुल रहीम खान खाना (8) फकीर अजिमुद्दीन (9) मुल्ला दो प्याजा।

74. जौनपुर के शर्की शासक, सुल्तान हुसैन शर्की एक महान संगीतकार थे और उन्होंने ..... के तर्ज पर बड़ा खयाल विकसित किया था।

- (a) तुमरी (b) गज़ल  
(c) कव्वाली (d) दादरा

UPP Constable, 26.10.218 (Shift-2)

**Ans : (a)** तुमरी भारतीय संगीत की एक गायन शैली है यह एक शास्त्रीय संगीत है इसमें रस रंग व भाव की प्रधानता होती है। जौनपुर के शर्की शासक, सुल्तान हुसैन शर्की एक महान संगीतकार थे। उन्होंने तुमरी की तर्ज पर बड़ा खयाल विकसित किया था।

75. सत्रहवीं सदी के दौरान इब्राहिम आदिल शाह II द्वारा लिखी गई कौन-सी निम्नलिखित पुस्तक, हिंदू देवताओं एवं मुस्लिम सूफियों के गुणगान से संबंधित गानों का संग्रहण है—

- (a) गीत-गोविंद (b) किताब-ए-नवरस

- (c) पादशाहनामा (d) मुंतखाब-उल-तवारिख

UPP Constable, 19.06.2018 (Shift-1)

**Ans : (b)**

पुस्तक	लेखक
1. गीत गोविंद	- जयदेव
2. बादशाहनामा	- अब्दुल हमीद लाहौरी
3. किताब-ए-नवरस	- इब्राहिम आदिल शाह-II
4. मुन्तखाब-उल-तवारिज	- अब्दुल-कादिर बदायूनी

76. निम्नलिखित मुगलों में से उनके साम्राज्य का संस्थापक कौन था?

- (a) बाबर (b) बहादुर शाह  
(c) शाहजहाँ (d) अकबर

UPP Com. Operator. 19-05-2016 (Shift-I)

**Ans : (a)** जहीरुद्दीन मुहम्मद बाबर का जन्म 14 फरवरी 1483 को हुआ जो बाबर के नाम से प्रसिद्ध हुआ, वह एक मुगल शासक था, जिसका मूल निवास मध्य एशिया था। वह भारत में मुगल वंश का संस्थापक था, वह तैमूर लंग का परपोता था और विश्वास रखता था कि चंगेज ख़ाँ उसके वंश का पूर्वज था, मुबईयान नामक पद्य शैली का जन्मदाता भी बाबर को माना जाता है।

77. मुगल काल में भूमि की माप की प्रथा निम्न में से किस शासक ने शुरू की?

- (a) अकबर (b) शेरशाह  
(c) शाहजहाँ (d) औरंगजेब

UPP Com. Operator. (Grade-A), 2013

**Ans : (b)** मुगल काल में भूमि की माप की प्रथा शेरशाह नामक शासक ने शुरू की।

शेरशाह ने भूमि माप के लिए 32 अंक (39 अंगुल) वाला सिकन्दरी गज एवं सन की डांडी का प्रयोग किया।

शेरशाह की भू-राजस्व व्यवस्था 'भू-माप पद्धति' पर आधारित थी इनके समय लगान 'नकद' या जिन्स (अनाज) दोनों रूपों में देने की छूट थी।

78. शेरशाह ने ग्रांड ट्रंक रोड इनको जोड़ने के लिये बनवाई थी :

- (a) आगरा को आसाम से (b) आगरा को कन्नौज से  
(c) आगरा को सासाराम से (d) आगरा को अहमदनगर से

UPSI (Pre), 2011

**Ans : (c)** 16वीं सदी में इस मार्ग को शेरशाह सूरी ने आगरा से सासाराम को ग्रांड ट्रंक रोड की सहायता से जोड़ने के लिये बनवाई थी। इसका प्रमुख उद्देश्य निम्न था-

- प्रशासनिक और सैन्य कारणों के लिए अपने विशाल साम्राज्य के सुदूर प्रान्तों को साथ जोड़ना।
- सासाराम अपने गृहनगर के साथ अपनी राजधानी को जोड़ना।

79. हल्दीघाटी का युद्ध इस वर्ष में लड़ा गया :

- (a) 1526 (b) 1576  
(c) 1605 (d) 1660

UPSI (Pre), 2011



**Ans : (b)** हल्दीघाटी का युद्ध 1576 में हुआ था। हल्दी घाटी का युद्ध मुगल बादशाह अकबर और महाराणा प्रताप के बीच 18 जून 1576 को हुआ था, जिसमें अकबर की विजय हुई। इस युद्ध में अकबर का सेनापति मानसिंह था।

**80. भारत में रुपये का सिक्का सर्वप्रथम इनके शासन में प्रारम्भ हुआ :**

- (a) इल्तुतमिश (b) रजिया बेगम  
(c) शेरशाह सूरी (d) ईस्ट इण्डिया कम्पनी

**UPSI (Pre), 2011**

**Ans : (c)** भारत में रुपये का सिक्का सर्वप्रथम शेरशाह सूरी के शासन काल में प्रारम्भ हुआ था जिसमें सिक्के चाँदी के होते थे। शेरशाह सूरी ने हुमायूँ को 1540 में हराकर उत्तर भारत में सूरी साम्राज्य की स्थापना की तथा शेरशाह सूरी ने ही ग्रांड ट्रंक रोड का निर्माण भी कराया तथा भूमि माप के लिए 32 अंक (39 अंगुल) सिकन्दरी गज एवं सन की डंडी का प्रयोग किया। कबूलियत एवं पट्टा प्रथा की शुरुआत की।

**81. इन गुरु ने सिख समुदाय का एक अभिन्न अंग 'लंगर' को बनाया :**

- (a) गुरु राम दास (b) गुरु अमर दास  
(c) गुरु हर राय (d) गुरु हर किशन

**UPSI (Pre), 2011**

**Ans : (b)** लंगर प्रथा लगभग 15वीं सदी में गुरु अमर दास जी द्वारा शुरू की गई तथा इनका आध्यात्मिक वाक्य 'पहले संगत फिर पंगत'। यह प्रथा छूत-अछूत जैसी बुराइयों को दूर करने के लिए चलाई गयी थी।

**82. विश्व प्रसिद्ध कोहिनूर हीरा खदान से प्राप्त हुआ था—**

- (a) गोलकुंडा (b) बरार  
(c) विदिशा (d) इनमें से कोई नहीं

**UPSI, 1999**

**Ans : (a)** कोहिनूर हीरा दुनिया के सभी हीरों का राजा है, जिसे गोलकुण्डा (आंध्र प्रदेश) की कोलेरु खान से निकाला गया था। यह अभी तक का विश्व का सबसे बड़ा ज्ञात ऐतिहासिक हीरा रह चुका है। कई मुगल बादशाहों और फारसी शासकों से होता हुआ यह हीरा अंततः ब्रिटिश शासन के अधिकार में चला गया और उनके खजाने में शामिल हो गया।

**83. भारतीय इतिहास की कौन-सी घटना 1526 में घटित हुई थी?**

- (a) शेरशाह सूरी द्वारा हुमायूँ की पराजय  
(b) पानीपत का प्रथम युद्ध  
(c) पानीपत का तृतीय युद्ध  
(d) इनमें से कोई नहीं

**UPSI, 1999**

**Ans : (b)** पानीपत का प्रथम युद्ध 21 अप्रैल, 1526 ई. में बाबर तथा अफगानी शासक इब्राहिम लोदी के मध्य लड़ा गया था जिसमें इब्राहिम लोदी बुरी तरह पराजित हुआ। पानीपत का तृतीय युद्ध 14 जनवरी, 1761 ई. में मराठों तथा अहमदशाह अब्दाली के मध्य हुआ था। शेरशाह सूरी ने हुमायूँ को बिलग्राम (कन्नौज) (1540 ई.) के युद्ध में पराजित किया था।

**84. किस तुर्की सुल्तान द्वारा खून और लौह की नीति अपनाई गई?**

- (a) इल्तुतमिश (b) महमूद गजनवी  
(c) अलाउद्दीन खिलजी (d) बलबन

**UPSI, 1999**

**Ans : (d)** गयासुद्दीन बलबन 'बलवनी वंश' का संस्थापक तथा गुलाम वंश का 9वां शासक था। इसने अपने विरोधियों के दमन के लिए 'रक्त और लौह' (कठोर नीति) अपनाई। बलबन ने सुल्तान के पद को ईश्वरीय बताया। बलबन ने इल्तुतमिश द्वारा बनाया गया चालीसा दल (तुर्कान-ए-चिहालगानी) को नष्ट कर दिया।

**85. किस शासक के द्वारा टंका एवं जीतल नाम के सिक्के चलाए गए।**

- (a) अकबर (b) जहांगीर  
(c) इल्तुतमिश (d) हुमायूँ

**UPSI, 1999**

**Ans : (c)** गुलाम वंश के दूसरे शासक इल्तुतमिश ने दो महत्वपूर्ण सिक्के चाँदी का टंका (लगभग 175 ग्रेन) तथा तांबे का जीतल चलवाया। इल्तुतमिश ने सिक्कों पर टकसाल का नाम अंकित करवाने की परम्परा को आरंभ किया। इल्तुतमिश ने सिक्कों पर अपना नाम खलीफा के प्रतिनिधि के रूप में दर्शाया है।

**86. सिक्खों के सैन्य संप्रदाय खालसा का प्रवर्तन किसके द्वारा किया गया?**

- (a) हरराय (b) हरकिशन  
(c) गोविंद सिंह (d) तेग बहादुर

**UPSI, 1999**

**Ans : (c)** सिक्खों के सैन्य संप्रदाय खालसा का प्रवर्तन सिक्खों के दसवें तथा अंतिम गुरु, गुरु गोविन्द सिंह जी द्वारा किया गया। खालसा का अर्थ है खालिस अर्थात् विशुद्ध, निर्मल और बिना किसी मिलावट वाला व्यक्ति। सभी जातियों के वर्ग विभेद को समाप्त करके उनमें आत्म सम्मान और प्रतिष्ठा पैदा करने की भावना से गुरु गोविन्द सिंह ने 1699 ई. में खालसा पंथ की स्थापना की थी।

**87. भारत का अंतिम मुगल बादशाह कौन था?**

- (a) बहादुरशाह द्वितीय (b) बहादुरशाह प्रथम  
(c) औरंगजेब (d) जहांगीर

**UPSI, 1991**

**Ans : (a)** भारत का अंतिम मुगल शासक बहादुरशाह द्वितीय (बहादुरशाह जफर) थे। 1857 के स्वतंत्रता संग्राम में भाग लेने के जुर्म में अंग्रेजों ने इन्हें गिरफ्तार कर रंगून भेज दिया तथा मुगल बादशाह के पद को समाप्त कर दिया।

**88. कुतुबमीनार का निर्माण किसने पूर्ण करवाया?**

- (a) जहांगीर ने (b) शाहजहां ने  
(c) कुतुबुद्दीन ऐबक ने (d) इल्तुतमिश ने

**UPSI, 1991**

**Ans : (d)** कुतुबमीनार दिल्ली के लालकोट के ऊपर स्थित बहुत ऊँची मीनार है। इसका निर्माण कार्य गुलामवंश के संस्थापक कुतुबुद्दीन ऐबक ने 'शेख ख्वाजा बख्तियार काकी' की स्मृति में सन् 1192 में शुरू कराया था। कुतुबमीनार को पूर्ण रूप से तैयार करने का श्रेय कुतुबुद्दीन ऐबक के दामाद तथा उत्तराधिकारी शमशुद्दीन इल्तुतमिश को प्राप्त है। सन् 1368 में फिरोज शाह तुगलक ने पाँचवी और अंतिम मंजिल बनवाई।

**89. प्रसिद्ध इमारत जामा मस्जिद कहां स्थित है?**

- (a) दिल्ली में (b) आगरा में  
(c) मथुरा में (d) इलाहाबाद में

**UPSI, 1991**

**Ans : (a)** प्रसिद्ध इमारत जामा मस्जिद दिल्ली में स्थित है। दिल्ली में लाल किले से 500 मीटर दूर स्थित इस इमारत को मुगल बादशाह शाहजहाँ ने वर्ष 1656 में बनवाया था।

**90. पानीपत का तृतीय युद्ध किनके बीच लड़ा गया—**

- (a) मराठों और अंग्रेजों के मध्य  
(b) मुगलों और शेरशाह के मध्य  
(c) अंग्रेजों और फ्रांसीसियों के मध्य  
(d) अहमदशाह अब्दाली और मराठों के मध्य

**UPP Constable, 2009**

**Ans : (d)** पानीपत का तृतीय युद्ध 14 जनवरी 1761 ई. में अहमदशाह अब्दाली और मराठों के मध्य हुआ, जिसमें अहमदशाह अब्दाली ने मराठों को पराजित कर दिया। इस युद्ध में यँ तो मराठा सेना का सेनापति बालाजी बाजीराव का पुत्र विश्वास राव था परन्तु वास्तविक सेनापति सदाशिव राव भाऊ था, जबकि यूरोपीय प्रणाली में गठित तोप और पैदल सेना का नेतृत्व इब्राहिम खाँ गार्दी कर रहा था। युद्ध में हार का सदमा न सह पाने के कारण पेशवा बालाजी बाजीराव की मृत्यु 1761 ई. में हो गयी।

**91. 1658 में बहादुरपुर के युद्ध में, शाहजहाँ के दूसरे बेटे शाह शुजा को शाहजहाँ के पोते ..... ने हराया था —**

- (a) मुराद बख्श (b) सुलेमान शिकोह  
(c) आलम शाह (d) बहादुर शाह

**(UPP Constable 27.01.2019 Shift-I)**

**Ans : (b)** 24 फरवरी, 1658 को वाराणसी से 8 किमी दूर 'बहादुरपुर का युद्ध हुआ।' यह युद्ध भारत के मुगल बादशाह शाहजहाँ (1628-58) के बेटों के बीच उत्तराधिकार का युद्ध था। इस युद्ध में शाहजहाँ के दूसरे बेटे शाहशुजा को दारा के पुत्र सुलेमान शिकोह ने हराया था।

### **III. आधुनिक इतिहास एवं स्वतंत्रता आन्दोलन**

**92. कलकत्ता मदरसा, भारत में राज्य-संचालित शैक्षिक संस्थान ..... द्वारा स्थापित किए गए थे।**

- (a) लॉर्ड विलियम बेंटिक (b) सैयद अहमद खान  
(c) लॉर्ड वेलेस्ले (d) लॉर्ड वॉरेन हेस्टिंग्स

**UPSI Batch-1, 16 Dec 2017**

**Ans : (d)** वॉरेन हेस्टिंग्स (1772-85 ई.) बंगाल का अंतिम गर्वनर और बंगाल का पहला गर्वनर जनरल था। इसके शासनकाल में हुये प्रमुख कार्य हैं—

- (i) बंगाल में द्वैध शासन की समाप्ति (1772)  
(ii) रेग्यूलेटिंग एक्ट के तहत कलकत्ता में उच्चतम न्यायालय की स्थापना (1774)  
(iii) प्रथम आंग्ल मराठा युद्ध (1775-82 ई०)  
(iv) द्वितीय - आंग्ल मैसूर युद्ध (1780-84 ई०)  
(v) कलकत्ता मदरसा की स्थापना (1781 ई०)  
(vi) बोर्ड आफ रेवेन्यू (राजस्व बोर्ड) की स्थापना तथा कोष को मुर्शिदाबाद से कलकत्ता लाया गया।

**93. इनमें से कौन-सी रचना रवींद्रनाथ टैगोर द्वारा संगीतबद्ध नहीं की गई?**

- (a) एकला चलो रे (b) आमार सोनार बांग्ला  
(c) चित जेथा भयशून्य (d) कदम-कदम बढ़ाये जा

**UPSI Batch-1, 20 Dec 2017**

**Ans. (d) :** कदम-कदम बढ़ाये जा नामक रचना रवींद्रनाथ टैगोर द्वारा संगीतबद्ध नहीं की गई थी। यह सुभाष चन्द्र बोस द्वारा संगठित आजाद हिन्द फौज का तेज कदम ताल गीत था, इसे सन् 1942 में कप्तान राम सिंह ने संगीतबद्ध किया था, यह आगे चलकर भारत में एक लोकप्रिय देशभक्ति गीत बन गया। भारतीय सेना का कदमताल गीत भी यही है।

**94. एक अखिल-इस्लामी आंदोलन तहरीक-ए-रेशमी रुमाल, किस आंदोलन से शुरू हुआ था?**

- (a) बरेली आंदोलन (b) देवबन्द आंदोलन  
(c) खिलाफत आन्दोलन (d) वहाबी आंदोलन

**UPSI Batch-1, 14 Dec 2017**

**Ans : (b)** एक अखिल इस्लामी आंदोलन, तहरीक-ए-रेशमी रुमाल देवबंद आंदोलन से शुरू हुआ था। इसके तहत रुमाल पर गुप्त संदेश लिखकर भेजा जाता था, जिससे अंग्रेजी फौज को आंदोलन के तहत की जाने वाली गतिविधियों की खबर न लग सके। दारूल उलूम देवबंद की आधारशिला 30 मई 1866 ई. को हाजी आबिद हुसैन व मौलाना कासिम ननौतवी द्वारा रखी गयी थी। देवबन्द वहाबी विचारधारा इस्लामी शिक्षा दर्शन के प्रचार-प्रसार के लिए सम्पूर्ण विश्व में प्रसिद्ध है।

**95. महाभारत का अंग्रेजी भाषा में अनुवाद करने वाले पहले भारतीय कौन हैं?**

- (a) टीए सरस्वती अम्मा (b) किशोरी मोहन गांगुली  
(c) वल्लभाचार्य (d) पंडित राम अवतार शर्मा

**UPSI Batch-3, 13 Dec 2017**

**Ans : (b)** महाभारत का अंग्रेजी भाषा में अनुवाद करने वाले पहले भारतीय 'किशोरी मोहन गांगुली' है।

**96. 17वीं सदी में, किस सिख गुरु ने दारा शिकोह को पनाह दी थी?**

- (a) गुरु हर गोबिंद (b) गुरु रामदास  
(c) गुरु हर राय (d) गुरु तेग बहादुर

**UPSI Batch-2, 13 Dec 2017**

**Ans : (c)** 17वीं सदी में सिख गुरु हर राय ने दारा शिकोह को पनाह दी थी। दाराशिकोह शाहजहां का बड़ा बेटा और औरंगजेब का बड़ा भाई था। गुरु हरराय का कहना था कि दारा शिकोह मुसीबत में थे और एक सच्चा सिख होने के नाते उन्होंने उनकी मदद की।

**97. निम्नलिखित राष्ट्रवादियों में से कौन सा युगांतर पार्टी का सदस्य नहीं था, जो 1906 में शुरू हुई थी?**

- (a) दादाभाई नोरोजी (b) अमरेन्द्र चटर्जी  
(c) अरबिन्द घोष (d) सूर्य सेन

**UPSI Batch-3, 22 Dec 2017**

**Ans. (a)** : युगांतर पार्टी स्वतंत्रता के लिए सशस्त्र आन्दोलन करने वाला एक गुप्त संगठन था। अनुशीलन समिति के साथ मतभेद के कारण सन् 1906 में 'युगान्तर' पार्टी की स्थापना हुई। अरबिन्द घोष, बारीन्द्र घोष, अमरेन्द्र चटर्जी, सूर्यसेन और भूपेन्द्रनाथ आदि इस पार्टी के सदस्य थे। राष्ट्रवादियों में दादाभाई नोरोजी युगान्तर पार्टी के सदस्य नहीं थे।

**98. 1946 में निम्नलिखित में से किस भारतीय राज्य में एक महत्वपूर्ण किसान आंदोलन, तेभागा आंदोलन शुरू किया गया था?**

- (a) सिंध (b) असम  
(c) बंगाल (d) पंजाब

**UPSI Batch-3, 22 Dec 2017**

**Ans. (c)** : तेभागा आन्दोलन 1946-47 में किसान सभा (भारत की कम्युनिस्ट पार्टी का किसान मोर्चा) द्वारा बंगाल में शुरू किया गया महत्वपूर्ण आन्दोलन था। जिसमें किसानों ने फ्लाइट कमीशन की सिफारिश के अनुरूप लगान की दर घटाकर एक तिहाई के लिए संघर्ष किया था। यह आन्दोलन जोतदारों के विरुद्ध बटाईदारों का आन्दोलन था। इस आन्दोलन के महत्वपूर्ण नेता कम्पाराम सिंह एवं भवन सिंह थे। यह बंगाल के 28 से 15 जिलों में फैला, विशेषकर उत्तरी और तटवर्ती सुन्दर बन क्षेत्रों में। किसानसभा के आह्वान पर लड़े गये इस आन्दोलन में लगभग 50 लाख किसानों ने भाग लिया और इसे खेतिहर मजदूरों का भी व्यापक समर्थन प्राप्त हुआ।

**99. निम्नलिखित में से भारत के लिए यूनाइटेड किंगडम कैबिनेट मिशन, 1946 के सदस्य कौन थे?**

(P) पैथिक लॉरेंस (Q) स्टैफोर्ड क्रिप्स  
(R) ए.वी. अलेक्जेंडर

- (a) केवल P और Q (b) P, Q और R सभी  
(c) केवल P और R (d) केवल Q

**UPSI Batch-1, 21 Dec 2017**

**Ans : (b)** ब्रिटेन के प्रधानमंत्री एटली ने कैबिनेट मिशन की संस्तुतियों के आधार पर भारतीय संविधान का निर्माण करने वाली संविधान सभा का गठन जुलाई, 1946ई. में किया था। इसके सदस्य सर स्टैफोर्ड क्रिप्स, लॉर्ड पैथिक लॉरेंस तथा ए.बी. एलेक्जेंडर थे।

**100. निम्नलिखित में से किस दिन खिलाफत दिवस मनाया गया था?**

- (a) 13 अप्रैल, 1919 (b) 17 अक्टूबर, 1919  
(c) 23 नवम्बर, 1919 (d) 7 मई, 1919

**UPSI Batch-3, 20 Dec 2017**

**Ans : (b)** खिलाफत दिवस 17 अक्टूबर, 1919 को मनाया गया था। भारत में मुख्य रूप से मुसलमानों द्वारा चलाया गया यह एक राजनीतिक-धार्मिक आन्दोलन था। इस आन्दोलन का मुख्य उद्देश्य भारतीय मुसलमानों का मित्र राष्ट्रों के विरुद्ध विशेषकर ब्रिटेन के खिलाफ टर्की के खलीफा के समर्थन में आन्दोलन था। सन् 1924 में मुस्तफा कमाल के खलीफा पद के समाप्त किए जाने के बाद यह अपने आप समाप्त हो गया।

**101. इंडियन नेशनल आर्मी (आईएनए) मुकदमे जो ..... के रूप में भी लोकप्रिय है, नवंबर 1945 और मई 1946 के बीच (आईएनए) के कई अधिकारियों के कोर्ट-मार्शल द्वारा ब्रिटिश भारतीय मुकदमे थे।**

- (a) लाल किला मुकदमे (b) आजाद हिंद मुकदमे  
(c) देश भक्त मुकदमे (d) रंगून मुकदमे

**UPSI Batch-2, 20 Dec 2017**

**Ans. (a)** : इंडियन नेशनल आर्मी (आईएनए) मुकदमे जो लाल किला के रूप में भी लोकप्रिय है। 1945-46 में आई एन ए के कई अधिकारियों पर मुकदमा चलाया गया, जिसमें कांग्रेस द्वारा आजाद हिन्द बचाओं समिति का गठन किया गया, उसका नेतृत्व भूलाभाई दिसाई जिसमें कर्नल प्रेम सहगल, कर्नल गुरुदयाल ढिल्लन तथा मेजर शाहनवाज खाँ पर संयुक्त रूप से मुकदमा चलाया गया।

**102. अधिकृत रूप से स्वतंत्रता की घोषणा करते हुए भारतीय राष्ट्रीय कांग्रेस ने कौन सी तारीख को 'स्वतंत्रता दिवस' घोषित किया था।**

- (a) 26 जनवरी, 1930 (b) 26 जनवरी, 1950  
(c) 19 दिसंबर, 1929 (d) 15 अगस्त, 1947

**UPSI Batch-1, 20 Dec 2017**

**Ans. (a)** : अधिकृत रूप से स्वतंत्रता की घोषणा करते हुए भारतीय राष्ट्रीय कांग्रेस ने 26 जनवरी, 1930 को स्वतंत्रता दिवस घोषित किया था। जवाहरलाल नेहरू की अध्यक्षता में 31 दिसम्बर, 1929 को लाहौर के रावी नदी तट पर कांग्रेस का वार्षिक अधिवेशन आयोजित किया गया। इस अधिवेशन में ऐतिहासिक पूर्ण स्वराज की माँग का संकल्प लिया गया तथा उस वर्ष से प्रति वर्ष 26 जनवरी को स्वाधीनता दिवस के रूप में मनाया जाने लगा।

**103. किस देश से सुभाष चन्द्र बोस अंग्रेजों के खिलाफ मदद लेने गए थे?**

- (a) फ्रांस (b) चीन  
(c) जर्मनी (d) अमेरिका

**UPSI Batch-1, 20 Dec 2017**

**Ans. (c)** : भारत की स्वतंत्रता की लड़ाई में सुभाष चन्द्र बोस अग्रणी क्रांतिकारी थे। भारत की स्वतंत्रता हेतु विदेशी सहायता प्राप्त करने के लिए बोस 1941 में जर्मनी पहुँचे। वहाँ जर्मन मंत्रालय की सहायता से उन्होंने 'द फ्री इंडिया सेन्टर' का गठन किया। द्वितीय विश्व युद्ध के दौरान, उन्होंने जापान की भी सहायता ली। उन्होंने जापान के सहयोग से आजाद हिन्द फौज का गठन किया था।

**104. रैयतबाड़ी भूमि राजस्व प्रणाली का संस्थापक होने का श्रेय किसे दिया जाता है?**

- (a) अकबर (b) अशोक

(c) चाणक्य

(d) टोडरमल

UPSI Batch-1, 20 Dec 2017

**Ans. (d) :** रैयतबाड़ी भूमि राजस्व प्रणाली का संस्थापक होने का श्रेय टोडरमल को दिया जाता है। टोडरमल ने भू-राजस्व के क्षेत्र में ख्याति अर्जित की थी। अकबर ने 1580 ई. में टोडरमल बंदोवस्त (आइने-दहसाला) नामक नई कर प्रणाली की शुरुआत की जिसका वास्तविक प्रणेता टोडरमल था। इस प्रणाली के अन्तर्गत अलग-अलग फसलों के पिछले दस वर्ष के उत्पादन और उसी समय के उनके प्रचलित मूल्यों का औसत निकालकर उस औसत का एक-तिहाई राजस्व के रूप में वसूला जाता था।

105. भगत सिंह और उनके मित्रों को किस मामले में गिरफ्तार किया गया था?

- (a) सेंट्रल असेंबली बम काण्ड  
(b) डलहौजी स्क्वायर बम काण्ड  
(c) केक्सटन हॉल में गोली चलाना  
(d) अँग्रेज अफसर जैक्सन को गोली मारना

UPSI Batch-3, 19 Dec 2017

**Ans. (a) :** भगत सिंह एवं उनके मित्रों को सेंट्रल असेंबली बम काण्ड के मामले में गिरफ्तार किया गया था। साल 1929 में 8 अप्रैल को भगत सिंह और बटुकेश्वर दत्त ने केन्द्रीय असेंबली में बम फेखा था, बम फेंकने के बाद उन्होंने गिरफ्तारी दी और उनके खिलाफ मुकदमा 6 जून, 1929 को दिल्ली के सेशन जज लियोनार्ड मिडिल्टन की अदालत में चला। 23 मार्च, 1931 को भगत सिंह को सुखदेव और राजगुरु के साथ फाँसी दे दी गई।

106. भारतीय स्वतंत्रता के लिए बर्लिन समिति किस योजना के तहत स्थापित की गई थी?

- (a) कर्नॉट सीमा योजना (b) एनी लार्सन योजना  
(c) जिम्मरमैन योजना (d) पनल रिटर योजना

UPSI Batch-2, 22 Dec 2017

**Ans : (c)** भारतीय स्वतंत्रता के लिए बर्लिन समिति 1915 में जिम्मरमैन योजना के तहत स्थापित की गई थी। इसका आयोजन वीरेन्द्रनाथ चट्टोपाध्याय, भूपेन्द्रनाथ, लाला हरदयाल और जर्मन विदेश मंत्रालय के सहयोग से किया गया था, जिसका उद्देश्य विदेशों में रह रहे भारतीयों को भारत जाकर क्रांतिकारी गतिविधियों को संचालित करने हेतु प्रेरित करना, हथियारों की आपूर्ति सुनिश्चित करना तथा किसी भी तरह भारत को उपनिवेशी शासन से मुक्ति दिलाना था।

107. भारतीय स्वतंत्रता संग्राम के निम्नलिखित क्रांतिकारियों में से किसे 'मास्टर दा' कहा जाता है?

- (a) चंद्रशेखर आजाद (b) सूर्य सेन  
(c) बाल गंगाधर तिलक (d) बिपिनचन्द्र पाल

UPSI Batch-1, 21 Dec 2017

**Ans : (b)** भारत की स्वतंत्रता के लिए संघर्ष करने वाले प्रसिद्ध क्रांतिकारियों में से सूर्य सेन को "मास्टर दा" के नाम से सम्बोधित किया जाता है। सूर्य सेन जी को 23 दिसम्बर, 1923 को चटगाँव में असम-बंगाल रेलवे के ट्रेजरी ऑफिस को लूटने एवं चटगाँव आर्मरी रेड" की सफलता के लिए मुख्य रूप से जाना जाता है। ये चटगाँव के नेशनल हाईस्कूल में उच्च स्नातक शिक्षक के रूप में कार्यरत थे।

108. .... सत्याग्रही के रूप में चुने जाने वाले पहले व्यक्ति थे और उन्होंने भूदान आंदोलन की भी नींव रखी थी।

- (a) एम के गांधी (b) जयप्रकाश नारायण  
(c) रवींद्रनाथ ठाकुर (d) विनोबा भावे

UPSI Batch-2, 22 Dec 2017

**Ans : (d)** व्यक्तिगत सत्याग्रह महात्मा गाँधी द्वारा सन् 1940 में शुरु किया गया। इसके अन्तर्गत प्रथम सत्याग्रही के रूप में विनोबा भावे को चुना गया था। इस आंदोलन में दूसरे सत्याग्रही पं. जवाहर लाल नेहरू थे। भूदान आन्दोलन विनोबा भावे द्वारा सन् 1951 में आरम्भ किया गया एक स्वैच्छिक भूमि सुधार आन्दोलन था। इसके तहत भूमि का पुनर्वितरण सिर्फ सरकारी कानूनों के जरिए ही नहीं बल्कि आन्दोलन के माध्यम से किया जाने लगा। इसका एक अन्य उद्देश्य अहिंसात्मक तरीके से देश में सामाजिक परिवर्तन लाना था।

109. दिए गए विकल्पों में से कौन भारत के लिए 1946 के यूनाइटेड किंगडम कैबिनेट मिशन का सदस्य नहीं था?

- (a) लार्ड लॉरेंस  
(b) ए.वी. अलेक्जेंडर  
(c) जॉन बैपटिस्टा  
(d) सर स्टैफ़ोर्ड क्रिप्स

UPSI Batch-1, 22 Dec 2017

**Ans. (c) :** जॉन बैपटिस्टा भारत के लिए 1946 के यूनाइटेड कैबिनेट मिशन के सदस्य नहीं थे।

कैबिनेट मिशन के तीन सदस्य सर पैथिक लॉरेंस (भारत सचिव), सर स्टेफ़ोर्ड क्रिप्स (व्यापार बोर्ड के अध्यक्ष) तथा ए.वी. अलेक्जेंडर (नौसेना मंत्री) थे। इस मिशन के मुख्य उद्देश्य निम्न थे-

- (a) संविधान निर्माण के तरीकों पर आम सहमति के लिए ब्रिटिश का भारत के चुने प्रतिनिधियों और भारतीय राज्यों से बातचीत करना;  
(b) संविधान निर्मात्री सभा का गठन करना।  
(c) देश के मुख्य दलों की मदद से कार्यकारिणी परिषद का गठन।

110. निम्न व्यक्तियों में से किसने 17 नवंबर 1932 को लंदन में आयोजित तीसरे गोलमेज-सम्मेलन में मुस्लिमों के लिए भारत भूमि से विशेष रूप से अलग किये गए नए भूमि के हिस्से का नाम 'पाकिस्तान' प्रस्तावित किया?

- (a) मोहम्मद इकबाल  
(b) चौधरी रहमत अली  
(c) मोहम्मद अली जिन्ना  
(d) अबुल कलाम अजाद

UPSI Batch-3, 21 Dec 2017

**Ans. (b) :** वर्ष 1932 से 1935 के बीच कैम्ब्रिज विश्वविद्यालय (इंग्लैण्ड) में पढ़ने वाले चौधरी रहमत अली नामक एक मुस्लिम छात्र ने पर्चा जारी कर पृथक् राज्य पाकिस्तान की परिकल्पना को जन्म दिया।

111. दक्षिण भारत के मालाबार क्षेत्र में किस वर्ष में मोपला विद्रोह हुआ था?

- (a) 1919 (b) 1909  
(c) 1921 (d) 1934

UPSI Batch-2, 19 Dec 2017

**Ans : (c)** दक्षिण भारत के मालाबार क्षेत्र में 1921 में मोपला विद्रोह हुआ था। इसके नेतृत्वकर्ता अली मुसलियार खाँ थे। भारत के केरल राज्य में मोपला मुसलमानों के द्वारा सन् 1921 में स्थानीय जमींदारों एवं ब्रितानियों के विरुद्ध किया गया विद्रोह मोपला विद्रोह कहलाता है। मोपला विद्रोह इसलिए साम्प्रदायिक हो गया क्योंकि केरल के मालाबार तट पर 1836 से 1922 तक सभी जागीदार या भूस्वामी हिन्दू थे और अधिकांश काश्तकार मुस्लिम थे जिन्हें मोपला कहा जाता था मोपला लोग केरल के मालावार क्षेत्र में रहने वाले इस्लाम धर्म में धर्मान्तरित अरबी और मलयाली मुसलमान थे।

**112. 1961 में, गोवा, दमन और दीव के पुर्तगाली उपनिवेशों को मुक्त कराने के लिए, भारत सरकार ने ..... नामक योजना को अपनाया और उन नगरों को भारत में शामिल कर लिया।**

- (a) ऑपरेशन ट्राइडेंड (b) ऑपरेशन पायथन  
(c) ऑपरेशन विजय (d) ऑपरेशन पराक्रम

**UPSI Batch-1, 19 Dec 2017**

**Ans. (c) :** 1961 में गोवा, दमन एवं दीव के पुर्तगाली उपनिवेशों को मुक्त कराने के लिए, भारत सरकार ने ऑपरेशन विजय नामक योजना को अपनाया और उन नगरों को भारत में शामिल कर लिया। 19 दिसम्बर देश के इतिहास में वह तारीख है, जिस दिन भारतीय सेना ने गोवा, दमन और दीव करीब 450 साल के पुर्तगाली साम्राज्य से आजाद कराया था। 18 दिसम्बर 1961 को भारतीय सेना ने गोवा में ऑपरेशन विजय की शुरुआत की और 19 दिसम्बर को पुर्तगाली सेना ने आत्मसमर्पण कर दिया। भारत सरकार की बार-बार आजादी की मांग के बावजूद पुर्तगाली शासन इन इलाकों को आजाद करने के लिए तैयार नहीं था। ऐसे में 18 दिसम्बर 1961 को ऑपरेशन विजय की कार्यवाही शुरू हुई। 36 घंटे से भी ज्यादा समय तक चले इस युद्ध में 19 दिसम्बर को भारत ने गोवा को आजाद करा लिया।

**113. .... 1940 में ब्रिटिश सरकार द्वारा बनाया गया एक प्रस्ताव था जिसमें अधिक भारतीयों को शामिल करने के लिए भारत के वायसराय की कार्यकारी परिषद् के विस्तार का और अपने स्वयं के संविधान को तैयार करने के लिए भारतीयों के अधिकार की मान्यता का वादा किया गया था।**

- (a) अगस्त ऑफर (b) कैबिनेट मिशन योजना  
(c) चर्चिल वोट (d) क्रिप्स मिशन

**UPSI Batch-1, 19 Dec 2017**

**Ans. (a) :** ब्रिटिश सरकार ने वायसराय लार्ड लिनलिथगो के माध्यम से 8 अगस्त, 1940 को एक प्रस्ताव प्रस्तुत किया जिसे अगस्त प्रस्ताव कहा जाता है। अगस्त प्रस्ताव 1940 में ब्रिटिश सरकार द्वारा चलाया गया एक ऐसा प्रस्ताव था जिसमें अधिक से अधिक भारतीयों को शामिल करने के लिए वायसराय के कार्यकारी परिषद् के विस्तार का और अपने स्वयं का संविधान तैयार करने के लिए भारतीयों के अधिकार को मान्यता देने का वादा किया गया था। अगस्त प्रस्ताव में निम्न प्रावधान थे-

\* भारत के लिए डोमिनियम स्टेट्स का मुख्य लक्ष्य

- \* भारतीयों को सम्मिलित कर युद्ध सलाहकार परिषद् की स्थापना, व वायसराय की कार्यकारी परिषद् का विस्तार
- \* युद्ध के पश्चात् संविधान सभा का गठन किया जाएगा, जिसमें मुख्यतया भारतीय अपने सामाजिक, आर्थिक एवं राजनीतिक धारणाओं के अनुरूप संविधान के निर्माण की रूपरेखा सुनिश्चित करेंगे।
- \* अल्पसंख्यकों को आश्वस्त किया गया कि सरकार ऐसी किसी संस्था को शासन नहीं सौंपेगी, जिसके विरुद्ध सशक्त मत हो।

**114. जब भारत सरकार अधिनियम, 1935 अधिनियमित किया गया था, तब भारत का गवर्नर जनरल कौन था?**

- (a) लॉर्ड वेलेस्ले (b) लॉर्ड रीडिंग  
(c) लॉर्ड विलिंगटन (d) लॉर्ड वावेल

**UPSI Batch-1, 19 Dec 2017**

**Ans. (c) :** भारत सरकार अधिनियम, 1935 जब अधिनियमित किया गया था, उस समय भारत का गवर्नर जनरल लॉर्ड विलिंगटन था। लार्ड विलिंगटन का कार्यकाल 1931-1936 ई. तक रहा। इसके समय में ही द्वितीय गोलमेज सम्मेलन (1931) एवं तृतीय गोलमेज सम्मेलन (1932) सम्पन्न हुआ। तृतीय गोलमेज सम्मेलन में कांग्रेस ने भाग नहीं लिया।

**115. कौन-से दो व्यक्तियों ने 1947 से 1950 तक किंग जॉर्ज VI के प्रतिनिधि के रूप में भारत के गवर्नर जनरल की भूमिका निभाई थी?**

- (a) लार्ड माउंटबेटन और जवाहरलाल नेहरू  
(b) लार्ड माउंटबेटन और राजेन्द्र प्रसाद  
(c) राजेन्द्र प्रसाद और सी राजगोपालाचारी  
(d) लार्ड माउंटबेटन और सी राजगोपालाचारी

**UPSI Batch-2, 16 Dec 2017**

**Ans : (d)** स्वतंत्र भारत के प्रथम गवर्नर जनरल लार्ड माउण्टबेटन मार्च 1947 से जून 1948 ई. तक हुए तथा स्वतंत्र भारत के प्रथम एवं अंतिम भारतीय गवर्नर जनरल चक्रवर्ती राजगोपालाचारी हुए। इन्होंने 1947 से 1950 तक किंग जॉर्ज VI के प्रतिनिधि के रूप में भारत के गवर्नर के रूप में कार्य किया।

**116. निम्न में से किस स्वतंत्रता सेनानी के खिलाफ केन्द्रीय विधानसभा बम मामला (1929) दायर किया गया था?**

- (a) राजगुरु (b) बटुकेश्वर दत्त  
(c) सुखदेव (d) चन्द्रशेखर आज़ाद

**UPSI Batch-2, 16 Dec 2017**

**Ans : (b)** पब्लिक सेफ्टी बिल पर बहस के दौरान 8 अप्रैल 1929 ई. को भगत सिंह एवं बटुकेश्वर दत्त ने केन्द्रीय असेम्बली की खाली बेंचों पर बम फेंका, जिसका उद्देश्य किसी की हत्या करना नहीं, अपितु अपने उद्देश्य को सरकार एवं जनता तक पहुंचाना था। बम फेंकते समय भगत सिंह ने पहली बार 'इन्कलाब-जिन्दाबाद' का नारा दिया।

**117. ब्रिटिश ईस्ट इंडिया कम्पनी के परिसमापन और ब्रिटिश क्राउन को उसके कार्यों के हस्तान्तरण के लिए कौन-सा अधिनियम लाया गया था?**

- (a) पिट्स इंडिया अधिनियम, 1784  
(b) भारत सरकार अधिनियम, 1858

- (c) 1813 का चार्टर अधिनियम  
(d) 1853 का चार्टर अधिनियम

**UPSI Batch-2, 16 Dec 2017**

**Ans : (b)** ब्रिटिश ईस्ट इंडिया कम्पनी के परिसमापन और ब्रिटिश क्राउन को उसके कार्यों के हस्तान्तरण के लिए भारत सरकार अधिनियम, 1858 लाया गया था। इस अधिनियम के तहत 15 सदस्यीय भारत परिषद का गठन किया गया। इस अधिनियम द्वारा भारत के गवर्नर जनरल का नाम बदलकर वायसराय कर दिया गया। अन्ततः कम्पनी शासन का अन्त इस अधिनियम द्वारा कर दिया गया। महारानी विक्टोरिया द्वारा की गयी उद्घोषणा 1857 ई. के विद्रोह का परिणाम थी और इस उद्घोषणा में यह विश्वास दिलाया गया कि भारतीय लोगों के साथ जाति, धर्म, रंग और प्रजाति के आधार पर कोई भेदभाव नहीं किया जाएगा। इसमें भारतीय राजाओं को भी यह विश्वास दिलाया गया कि उनकी प्रतिष्ठा अधिकार और गरिमा का सम्मान किया जाएगा और उनके अधीन क्षेत्रों पर किसी तरह का अतिक्रमण नहीं किया जाएगा।

**118. किस वायसराय के दौर में उच्चतम न्यायालय और सदर न्यायालय का उच्च न्यायालय में विलय कर दिया गया?**

- (a) लॉर्ड कैनिंग (b) लॉर्ड मेयो  
(c) लॉर्ड एल्लिन (d) लॉर्ड लॉरेस

**UPSI Batch-2, 15 Dec 2017**

**Ans : (a)** वायसराय लार्ड कैनिंग के काल में उच्चतम न्यायालय और सदर न्यायालय का उच्च न्यायालय में विलय कर दिया गया। लार्ड कैनिंग के समय 1861 में उच्च न्यायालय अधिनियम बनाया गया। जिसके अनुसार 1774 में स्थापित उच्चतम न्यायालय और सदर अदालत को समाप्त कर दिया गया तथा कलकत्ता, मद्रास तथा बम्बई में एक-एक उच्च न्यायालय की स्थापना की गई।

**119. 1953 से 1967 के मध्य, जब सत्याग्रह आन्दोलन ने छोटे किसानों को जोखिम उठाने के लिए प्रोत्साहित किया और निजी भूमि में किसानों ने प्रवेश करने के लिए जिन पर भूमि के मालिकों का अधिकार था जो स्वयं कृषि करने के लिए रूचि नहीं रखते थे और जो भोजन के लिए फसलों को उगाते थे। वह आन्दोलन कौन-सा था।**

- (a) भूदान (b) ग्रामसत्य  
(c) पारदी (d) ग्रामदान

**UPSI Batch-1, 15 Dec 2017**

**Ans : (a)** सन्त विनोबा भावे द्वारा सन् 1951 में भूदान आन्दोलन आरम्भ किया गया। यह एक स्वैच्छिक भूमि सुधार आन्दोलन था। 18 अप्रैल 1951 ई. में आचार्य विनोबा भावे को जमीन का पहला दान तेलंगाना क्षेत्र में स्थित पोचम पल्ली गांव में मिला था। विनोबा जी पद यात्राएं करते और गांव-गांव जाकर बड़े भू-स्वामियों से अपनी जमीन का कम से कम छठा हिस्सा भूदान के रूप में भूमिहीन किसानों के बीच बांटने के लिए देने का अनुरोध करते थे।

**120. भारतीय स्वतंत्रता अधिनियम, 1947 के सन्दर्भ में, निम्नलिखित में से कौन-सा वक्तव्य सही है?**

- (a) यह यूनाईटेड किंगडम की संसद का एक अधिनियम है।

(b) इस अधिनियम का एक प्रमुख प्रावधान था, ब्रिटिश भारत को 15 अगस्त, 1947 से दो नए एवं पूर्ण सम्प्रभुता सम्पन्न अधिराज्य, भारत एवं पाकिस्तान में विभाजित करना।

- (a) A और B दोनों  
(b) केवल A  
(c) केवल B  
(d) A और B दोनों ही नहीं

**UPSI Batch-3, 14 Dec 2017**

**Ans : (a)** भारतीय स्वतंत्रता अधिनियम, 1947 में निम्नलिखित प्रावधान था-

1. इसमें भारत में ब्रिटिश राज्य समाप्त कर 15 अगस्त, 1947ई. को स्वतंत्र और संप्रभु राष्ट्र घोषित कर दिया गया।
2. इस अधिनियम में भारत का विभाजन कर दो स्वतंत्र डोमिनियनों संप्रभु राष्ट्र भारत और पाकिस्तान का सृजन किया गया, जिन्हें ब्रिटिश राष्ट्रमंडल से अलग होने की स्वतंत्रता थी।
3. इस अधिनियम के द्वारा वायसराय का पद समाप्त कर दिया और उसके स्थान पर दोनों डोमिनियन राज्यों में गवर्नर जनरल का पद सृजित किया।
4. इस कानून ने ब्रिटेन में भारत मंत्री का पद समाप्त कर दिया। इसकी सभी शक्तियां राष्ट्रमंडल मामलों के राज्य सचिव को स्थानान्तरित कर दी गईं।

**121. भारत छोड़ो आन्दोलन की रानी किसे कहा जाता है?**

- (a) मैडम कामा (b) अरुणा आसफ अली  
(c) सुचेता कृपलानी (d) सरोजिनी नायडू

**UPSI Batch-3, 14 Dec 2017**

**Ans : (b)** अरुणा आसफ अली भारतीय स्वतंत्रता सेनानी थीं। उन्होंने 1942 में भारत छोड़ो आन्दोलन के दौरान ग्वालिया टैंक मैदान में राष्ट्रीय ध्वज फहराकर भारत छोड़ो आन्दोलन के आगाज की सूचना दी। उनकी उपलब्धियों के कारण ही अरुणा आसफ अली को भारत छोड़ो आन्दोलन की रानी कहा जाता है।

**122. ऐसा माना जाता है कि भूदान आंदोलन जब शुरू हुआ तब विनोबा भावे भूमिहीन हरिजनों की समस्याओं को संबोधित करने के लिए कौन से राज्य के गाँव में पहुंचे थे?**

- (a) महाराष्ट्र (b) गुजरात  
(c) तेलंगाना (d) मध्यप्रदेश

**UPSI Batch-2, 14 Dec 2017**

**Ans : (c)** विनोबा भावे का 'भूदान आन्दोलन' का विचार 1951ई. में उस समय आया जब वे आन्ध्रप्रदेश (वर्तमान में तेलंगाना राज्य) के गाँवों में भ्रमण कर रहे थे। भूमिहीन अस्पृश्य लोगों या हरिजनों के एक समूह के लिए जमीन मुहैया कराने की अपील के जवाब में एक जमींदार ने उन्हें एक एकड़ जमीन देने का प्रस्ताव किया। इसके बाद वह गाँव-गाँव घूमकर भूमिहीन लोगों के लिए भूमि का दान करने की अपील करने लगे और उन्होंने इस दान को गाँधी जी के अहिंसा के सिद्धांत से संबंधित कार्य बताया।

**123. विंस्टन चर्चिल द्वारा घोषित कौन सा घोषणापत्र भारत पर लागू नहीं किया गया था?**

- (a) अटलांटिक घोषणापत्र  
(b) बर्न का गोल्डन घोषणापत्र

- (c) ब्रेस्ट घोषणापत्र (d) पोंगन घोषणापत्र

**UPSI Batch-2, 14 Dec 2017**

**Ans : (a)** विंस्टन चर्चिल द्वारा घोषित अटलांटिक घोषणापत्र भारत पर लागू नहीं किया गया था। अटलांटिक चार्टर ने एक ऐसे विश्व की आशा को अभिव्यक्त किया जहां सभी लोग भय मुक्त, वातावरण में रह सके तथा निजीकरण एवं आर्थिक सहयोग के मार्ग की खोज कर सके। इस घोषणा के अन्तर्गत एक स्वतन्त्र विश्व के निर्माण हेतु कार्य करने का आह्वान किया गया। इस चार्टर को संयुक्त राष्ट्र के जन्म का सूचक माना जाता है।

**124. द्वितीय विश्वयुद्ध के दौरान भारत का वायसराय कौन था?**

- (a) लॉर्ड लिनलिथगो (b) लॉर्ड इरविन  
(c) लॉर्ड रीडिंग (d) आर्थर वेलेस्ले

**UPSI Batch-1, 14 Dec 2017**

**Ans : (a)** द्वितीय विश्व युद्ध 1939 ई. से 1945 ई. तक हुआ था। इस युद्ध में विश्व दो भागों में बंटा था। मित्र राष्ट्र और धुरी राष्ट्र। उस समय लॉर्ड लिनलिथगो 1936ई. से 1943 ई. तक भारत के वायसराय थे। यह सबसे लम्बे समय तक वायसराय रहे जिन्होंने द्वितीय विश्व युद्ध के दौरान यहां ब्रिटिश उपस्थिति के विरोध का दमन किया। 1945 में विश्व युद्ध की समाप्ति के समय वायसराय लॉर्ड वेवेल (1943-47) थे।

**125. निम्नलिखित में से किस राजनेता ने भूदान आंदोलन में सक्रिय भूमिका निभाई?**

- (a) देवी लाल (b) एम जी रामचन्द्रन  
(c) जयप्रकाश नारायण (d) बीजू पटनायक

**UPSI Batch-1, 14 Dec 2017**

**Ans : (c)** जय प्रकाश नारायण भारतीय स्वतंत्रता सेनानी और राजनेता थे। इन्होंने 1970 में इंदिरा गाँधी के विरुद्ध विपक्ष का नेतृत्व किया। जय प्रकाश नारायण ने आचार्य नरेन्द्र देव के साथ मिलकर 1948 में ऑल इंडिया कांग्रेस सोशलिस्ट पार्टी की स्थापना की। 1953 में कृषक मजदूर प्रजा पार्टियों के विलय में उन्होंने सक्रिय भूमिका निभाई। भारत के स्वतंत्र होने के बाद उन्होंने प्रजा सोशलिस्ट पार्टी से इस्तीफा दे दिया और चुनावी राजनीति से अलग होकर भूमि सुधार के लिए विनोबा भावे के भूदान आन्दोलन से जुड़ गए।

**126. किस देश ने 1914 में जापानी स्टीमर कामागाटामारु के प्रवेश के लिए मना कर दिया था?**

- (a) चीन (b) संयुक्त राज्य अमेरिका  
(c) कनाडा (d) भारत

**UPSI Batch-3, 13 Dec 2017**

**Ans : (c)** 23 मई, 1914 को जापानी जहाज कामागाटामारु जहाज सीधी यात्रा के बाद ब्रिटिश कॉंबिया (कनाडा) के बेकुंवर तट पर पहुँचा जिसमें 351 यात्री थे। इन यात्रियों में अधिकतर सवार यात्री पंजाब और ब्रिटिश राज से थे। इन प्रवासियों को कनाडाई सरकार ने अपनी जमीन पर उतरने से रोक दिया और सिर्फ 24 लोगों को उतारकर बाकी को वापस भेज दिया। शेष यात्री कोलकाता के बजबज बन्दरगाह पर पहुँचने पर अंग्रेजों की फायरिंग का शिकार हो गये जिसमें 22 लोगों की मौके पर ही मौत हो गयी। इस घटना ने आजादी की लहर को और तेज कर दिया।

**127. वायसराय की कार्यकारिणी परिषद में नियुक्त पहले भारतीय कौन थे?**

- (a) सत्येंद्र प्रसाद सिन्हा (b) जवाहर लाल नेहरू  
(c) वल्लभभाई पटेल (d) एम के गांधी

**UPSI Batch-3, 13 Dec 2017**

**Ans : (a)** सत्येंद्र प्रसाद सिन्हा वायसराय की कार्यकारिणी परिषद में नियुक्त होने वाले पहले भारतीय थे। सत्येंद्र प्रसाद बंगाल के एडवोकेट जनरल थे, वे पहले भारतीय थे जिन्होंने वायसराय की काउंसिलिंग में कानून सदस्य के रूप में प्रवेश करने का सम्मान प्राप्त किया। प्रथम महायुद्ध के बाद सिन्हा को लार्ड की उपाधि दी गयी।

**128. गाँधी को दक्षिण अफ्रीका से भारत लौटने के लिए राजी करने में किसने महत्वपूर्ण भूमिका निभाई थी?**

- (a) एफ डब्ल्यू बाकुर (b) स्पेंसर वाल्टन  
(c) विलियम गॉडफ्रे (d) सी एफ एंड्रयूज

**UPSI Batch-2, 13 Dec 2017**

**Ans : (d)** गाँधी को दक्षिण अफ्रीका से भारत लौटने के लिए राजी करने में सी.एफ. एण्ड्रयूज ने महत्वपूर्ण भूमिका निभायी थी। गाँधी जी 9 जनवरी, 1915 को दक्षिण अफ्रीका से भारत पहुँचे। अतः 2003 से 9 जनवरी को प्रवासी भारतीय दिवस के रूप में मनाया जाता है।

**129. साल 1919 में किनकी गिरफ्तारी पर लोग जलियांवाला बाग में इकट्ठा हुए?**

- (a) सी आर दास (b) लाला लाजपत राय  
(c) डॉ. सत्यपाल और सैफुद्दीन किचलू (d) महात्मा गांधी

**UPSI Batch-3, 12 Dec 2017**

**Ans : (c)** जलियांवाला बाग पंजाब राज्य के अमृतसर जिले में स्थित है। यह स्थान चारों तरफ से दीवारों से घिरा था, जिसमें आने-जाने का सिर्फ एक रास्ता था। यहाँ पर दो स्थानीय लोकप्रिय नेता डॉ. सत्यपाल और सैफुद्दीन किचलू की गिरफ्तारी के विरोध में 13 अप्रैल, 1919 ई. को वैशाखी के दिन एक सभा का आयोजन चल रहा था। जिस पर सैन्य अधिकारी जनरल डायर ने बिना किसी पूर्व सूचना के अंधाधुन्ध गोलियाँ चलवा दी, जिसमें 379 व्यक्ति मारे गये तथा 1200 व्यक्ति घायल हुए।

**130. भारतीय सेना द्वारा आजाद कराने से पहले, गोवा एक प्रदेश था।**

- (a) फ्रांसीसी (b) पुर्तगाली  
(c) डेनिश (d) स्पेनिश

**UPSI Batch-3, 12 Dec 2017**

**Ans : (b)** भारतीय सेना द्वारा आजाद कराने से पहले, गोवा एक पुर्तगाली प्रदेश था। 1961ई0 में गोवा एवं दमन-दीव को पुलिस कार्यवाही से तथा दादरा एवं नगर हवेली को अन्तर्राष्ट्रीय न्यायालय द्वारा पुर्तगालियों से प्राप्त कर भारतीय संघ में शामिल किया गया जबकि 1956 में चन्द्रनगर, माहे, कराईकल, यनम एवं पुडुचेरी को फ्रांस से ले लिया गया।

131. वर्ष 1917 में बनी 'भारतीय महिला संघ' की पहली अध्यक्ष कौन थीं?

- (a) मैडम ब्लावत्स्की (b) एनी बेसेंट  
(c) सरोजिनी नायडू (d) अरुणा आसिफ अली

UPSI Batch-1, 13 Dec 2017

Ans : (b) वर्ष 1917 में बनी 'भारतीय महिला संघ' की पहली महिला अध्यक्ष एनी बेसेंट थी। एनी बेसेंट 1917 में भारतीय राष्ट्रीय कांग्रेस की पहली महिला अध्यक्ष बनी थी तथा सरोजिनी नायडू 1925 में (कानपुर) में भारतीय राष्ट्रीय कांग्रेस की प्रथम भारतीय महिला अध्यक्ष बनी।

132. कॉलम A में लेखकों के नामों के साथ कॉलम B में पुस्तकों के नामों से मिलान करें।

कॉलम A लेखक	कॉलम B पुस्तक
a) बीइंग इंडियन	i) रवीन्द्रनाथ ठाकुर
b) द ब्रोकेन विंग	ii) पवन शर्मा
c) चंदालिका	iii) सरोजिनी नायडू
d) माय मास्टर	iv) स्वामी विवेकानंद

- (a) (a) - (ii), (b) - (iii), (c) - (iv), (d) - (i)  
(b) (a) - (iii), (b) - (ii), (c) - (i), (d) - (iv)  
(c) (a) - (ii), (b) - (iii), (c) - (i), (d) - (iv)  
(d) (a) - (i), (b) - (ii), (c) - (iii), (d) - (iv)

(UP SI/ ASI 2018)

Ans. (c) :

पुस्तक	लेखक
बीइंग इंडियन	पवन वर्मा
द ब्रोकेन विंग	सरोजिनी नायडू
चंदालिका	रवीन्द्रनाथ ठाकुर
माय मास्टर	स्वामी विवेकानन्द

133. भारतीय इतिहास में निम्नलिखित में से कौन सा आंदोलन 'आजादी की पहली लड़ाई' भी कहा जाता है?

- (a) 1857 का विद्रोह  
(b) 1859-60 का नील विद्रोह  
(c) 1922 की चौरी चौरा की घटना  
(d) 1927-28 का साइमन कमीशन के खिलाफ विरोध

(UP SI/ ASI 2018)

Ans. (a) : 1857 विद्रोह को 'आजादी की पहली लड़ाई' भी कहा जाता है। यह सैनिक विद्रोह था। 1857 का विद्रोह ब्रिटिश नीतियों और साम्राज्यवादी शोषण के प्रति जन असन्तोष का उभार था।

134. सर सैयद अहमद खान ने निम्नलिखित में से किस संगठन को स्थापित किया?

- (a) खिलाफत आंदोलन  
(b) इंडियन नेशनल एसोसिएशन  
(c) ऑल इंडिया मुहम्मदन ऐजुकेशनल कॉन्फ्रेंस  
(d) अखिल भारतीय मजलिस-ए-इत्तेहादुल मुस्लिमिन

(UP SI/ ASI 2018)

Ans. (c) : शिक्षा के विकास के लिए सर सैयद अहमद खान ने अनेक संस्थायें खोली जिसमें 1875 ई0 में मोहम्मदन एंग्लो ओरिएंटल कालेज का स्थान प्रमुख है। यह संस्था 1920 ई0 से अलीगढ़ मुस्लिम विश्वविद्यालय के नाम से प्रसिद्ध है। सर सैयद अहमद खान ने अलीगढ़ में 1886 ई0 में ऑल इंडिया मुहम्मदन ऐजुकेशनल कॉन्फ्रेंस का गठन किया था। इस कांग्रेस के 1906 में ढाका सम्मेलन में मुस्लिम लीग की गठन हुआ था।

135. शिवाजी के छोटे बेटे का नाम बतायें जो तीसरे छत्रपति थे।

- (a) राजाराम (b) शम्भाजी  
(c) शाहू (d) बाजीराव

(UPP Constable 28.01.2019)

Ans. (a) : शिवाजी महाराज का जन्म 19 फरवरी 1627 ई तथा मृत्यु 3 अप्रैल 1680 ई में हुयी थी इनके पिता-माता का नाम शाह जी भोंसले तथा जीजाबाई भोंसले था। शिवाजी महाराज के दो बेटे तथा छह बेटियाँ थी बड़ा बेटा सम्भाजी महाराज तथा छोटा बेटा राजाराम थे जो तीसरे छत्रपति थे।

136. काकोरी रेलगाड़ी लूटपाट की योजना राम प्रसाद 'बिस्मिल' और ..... ने की थी।

- (a) खुदीराम बोस (b) शिवराम राजगुरु  
(c) अशफाकुल्लाह खॉं (d) यतीन्द्रनाथ दास

Ans. (c) : काकोरी रेलगाड़ी लूटपाट की ऐतिहासिक घटना 9 अगस्त 1925 को लखनऊ जिले के काकोरी रेलवे स्टेशन से छूटी सहारनपुर लखनऊ पैसेन्जर ट्रेन में हुई थी। इस लूट पाट की योजना राम प्रसाद बिस्मिल और अशफाक उल्लाह खॉं ने की थी। इसके चलते राजेन्द्र लाहिड़ी, प0 राम प्रसाद बिस्मिल, अशफाक उल्ला खॉं तथा रोशन सिंह को फाँसी की सजा सुनायी गयी।

137. हवामहल 1799 ई. में महाराजा ..... द्वारा बनवाया गया था।

- (a) पृथ्वीराज चौहान (b) राय बुलर भट्टी  
(c) सवाई प्रतापसिंह (d) रानी पद्मिनी

(UPP Constable 28.01.2019)

Ans. (c) : हवामहल राजस्थान राज्य की राजधानी जयपुर शहर में स्थित है इसकी स्थापना 1799 ई0 में महाराजा सवाई प्रताप सिंह द्वारा की गयी थी। यह लाल और गुलाबी संगमरमर द्वारा बनाया गया है। जो राजपुताना कलाकृति का अद्भुत नमूना है। इसके वास्तुकार लाल चंद उस्ताव थे।

138. निर्माण के पश्चात आजाद हिन्द फौज, अंग्रेजी भारतीय सेना के विरुद्ध ..... क्षेत्र में कार्यवाही कर रही थी -

- (a) बलूचिस्तान (b) सियाचिन  
(c) सिक्किम (d) इम्फाल-कोहिमा

(UPP Constable 27.01.2019 Shift-I)

Ans : (d) निर्माण के बाद आजाद हिन्द फौज अंग्रेजी भारतीय सेना के विरुद्ध इम्फाल-कोहिमा सेक्टर में कार्यवाही कर रही थी। आजाद हिन्द फौज की स्थापना 1942 में हुयी थी।

139. जब महात्मा गांधी को रेलगाड़ी से जबरन उतारा गया तब वे दक्षिण अफ्रीका में कहाँ जा रहे थे ?

- (a) प्रिटोरिया (b) जोहान्सबर्ग



- (c) केपटाउन (d) डरबन

(UPP Constable 27.01.2019 Shift-I)

**Ans : (a)** 7 जून 1893 को गाँधी जी प्रिटोरिया जाने के लिए ट्रेन की प्रथम श्रेणी के डिब्बे में यात्रा कर रहे थे, जो कि गोरे लोगों के लिए आरक्षित था। वैध टिकट होने के बावजूद केवल रंगभेद के कारण उन्हें पीटरमारित्जबर्ग स्टेशन पर जबरदस्ती धक्के देकर बाहर निकाल दिया गया, जिसके बाद ही गाँधी जी ने दक्षिण अफ्रीका में रंग के नाम पर होने वाले भेदभाव और भारतीय समुदाय के उत्पीड़न के खिलाफ लड़ने का निश्चय किया।

140. रवीन्द्रनाथ टैगोर ने निम्नलिखित में से किस देश का राष्ट्रगान लिखा था?

- (a) चीन (b) म्यान्मार  
(c) भूटान (d) बांग्लादेश

(UPP Constable 27.01.2019 Shift-I)

**Ans : (d)** रवीन्द्रनाथ टैगोर ने भारत के साथ-साथ बांग्लादेश का भी राष्ट्रगान लिखा है बांग्लादेश का राष्ट्रगान आमार सोनार बांग्ला है। इसे 1906 में लिखा था।

141. मुगल सम्राट जहाँगीर ने ..... शालीमार बाग का निर्माण किया –

- (a) दिल्ली (b) बलूचिस्तान  
(c) अवध (d) कश्मीर

(UPP Constable 27.01.2019 Shift-I)

**Ans : (d)** शालीमार बाग, भारत के जम्मू कश्मीर राज्य में विख्यात उद्यान है, जो मुगल बाग का एक उदाहरण है। इसे मुगल बादशाह जहाँगीर ने श्रीनगर में बनवाया था। श्रीनगर भारत के उत्तरतम राज्य जम्मू एवं कश्मीर की ग्रीष्म कालीन राजधानी है।

142. किस साल भारत में विश्वविद्यालय शिक्षा की समस्या का अध्ययन करने और रिपोर्ट देने के लिए "सैडलर आयोग" को नियुक्त किया गया था?

- (a) 1917 (b) 1924  
(c) 1936 (d) 1906

UPSI Batch-1, 12 Dec 2017

**Ans. (a) :** 1917 में भारत में विश्वविद्यालय शिक्षा की समस्याओं का अध्ययन करने और रिपोर्ट देने के लिए "सैडलर आयोग" को नियुक्त किया गया। इसके अध्यक्ष डा. एस. ई. सेडलर हैं, साथ ही दो भारतीय डा. आशुतोष मुखर्जी एवं डा. जियाउद्दीन अहमद इसके सदस्य थे।

143. मद्रास हिन्दू सामाजिक सुधार एसोसिएशन का आरम्भ किसकी मदद के लिए हुआ था?

- (a) गरीब बच्चों (b) विकलांगों  
(c) देवदासियों (d) जनजातीय लोगों

UPSI Batch-2, 20 Dec 2017

**Ans. (c) :** 1893 में मद्रास हिन्दू सामाजिक सुधार एसोसिएशन का आरम्भ देवदासियों या वेश्याओं की मदद के लिए हुआ था। भारतीय समाज में स्त्रियों का एक विशेष वर्ग था। ये देवदासियाँ हिन्दू राजा-महाराजाओं के घर नृत्य करती थी। इनकी वजह से समाज में नैतिक पतन, चरित्रहीनता, महिला हीन दशा जैसी समस्याएं शुरू हो गयी थी। यह संगठन ऐसी सामाजिक कुरीतियों के सुधार के लिए जाना जाता है।

144. अखिल भारतीय अस्पृश्यता विरोधी संघ किस साल में स्थापित किया गया था?

- (a) 1936 (b) 1932  
(c) 1928 (d) 1926

UPSI Batch-3, 16 Dec 2017

**Ans : (b)** अखिल भारतीय अस्पृश्यता विरोधी संघ की स्थापना 30 सितम्बर 1932 ई. को मदन मोहन मालवीय के नेतृत्व में बम्बई में स्थापित किया गया। इसके पहले अध्यक्ष घनश्याम दास बिड़ला थे तथा अमृतलाल ठक्कर मंत्री चुने गये। पहले इसका नाम अस्पृश्यता निवारण संघ रखा गया था, जिसे 13 सितम्बर, 1933 को हरिजन सेवक संघ कर दिया गया।

145. कोलकाता में धर्म सभा की स्थापना किसने की थी?

- (a) गोपी मोहन देव  
(b) भाई बालक सिंह  
(c) सैयद अहमद  
(d) हेनरी लौइस्विविअन डेरोजियो

UPSI Batch-3, 15 Dec 2017

**Ans. (a) :** कोलकाता में धर्म सभा की स्थापना गोपी मोहन देव ने की थी। ध्यातव्य है कि 1830 में राधाकान्त देव (गोपी मोहन देव के पुत्र) ने इसी संस्था का नेतृत्व करते हुये सती प्रथा का समर्थन किया था। यह एक रूढ़िवादी संस्था थी जो धार्मिक-सामाजिक स्तर को यथास्थिति बनाये रखने के समर्थन में थी।

146. निम्नलिखित में से कौन से सिख गुरु ने 1699 में खालसा पंथ की स्थापना की थी? खालसा निष्ठावान समुदाय है, जिसने अपने विश्वास के दृश्य प्रतीकों को पहनते हैं और योद्धाओं की तरह प्रशिक्षित हुआ।

- (a) श्री गुरु तेग बहादुर (b) श्री गुरु हर गोविन्द  
(c) श्री गुरु हर कृष्ण (d) श्री गुरु गोविंद सिंह

UPP Constable, 26.10.218 (Shift-1)

**Ans. (d) :** सिख गुरु गोविन्द सिंह द्वारा 1699 में खालसा पंथ की स्थापना की गयी थी। खालसा सिख धर्म के विधिवत् दीक्षा प्राप्त अनुयायियों का सामूहिक रूप है।

147. उस ब्रिटिश गवर्नर जनरल का नाम बताएं जिन्होंने भारत में रेलवे का शुभारंभ किया था?

- (a) लॉर्ड ऑकलैंड  
(b) सर चार्ल्स मेटकाल्फ  
(c) लॉर्ड हेस्टिंग्स  
(d) लार्ड डलहौजी

UPP Constable, 26.10.218 (Shift-2)

**Ans : (d)** लार्ड डलहौजी भारत में 1848 से 1856 तक गवर्नर जनरल रहा इसी के समय में भारत में प्रथम बार 16 अप्रैल, 1853 ई. में बम्बई से थाणे के बीच (34किमी.) रेलगाड़ी चली थी। लार्ड डलहौजी को भारत में रेलवे का जनक माना जाता है।

148. भारत और पाकिस्तान के बीच किस वर्ष शिमला समझौते पर हस्ताक्षर किए गए थे?

- (a) 1970 (b) 1972  
(c) 1974 (d) 1976

UPP Constable, 25.10.2018

**Ans. (b) :** वर्ष 1971 में भारत-पाकिस्तान युद्ध के बाद, दोनों देशों की ओर से आपसी रिश्तों में सुधार के लिए 2 जुलाई 1972 ई0 को हिमांचल प्रदेश की राजधानी शिमला में एक संधि पर हस्ताक्षर किए गए जिसे शिमला समझौता के नाम से जाना जाता है। इस समझौते के लिए भारत की ओर से इंदिरा गाँधी एवं पाकिस्तान की ओर से जुल्फिकार अली भुट्टो शामिल थे।

149. भारत में अली बंधुओं, शौकत एवं मोहम्मद अली ने किस आंदोलन का नेतृत्व किया था—

- (a) भारत छोड़ो आंदोलन (b) खिलाफत आंदोलन  
(c) दिल्ली चलो आंदोलन (d) बहिष्कार आंदोलन

UPP Constable, 19.06.2018 (Shift-1)

**Ans : (b)**

आंदोलन	नेतृत्वकर्ता
1. भारत छोड़ो आन्दोल	महात्मा गाँधी
2. खिलाफत आंदोलन	शौकत अली एवं मुहम्मद अली
3. दिल्ली चलो आंदोलन	सुभाष चन्द्र बोस
4. बहिष्कार आंदोलन	बंगाल के राष्ट्रवादियों द्वारा

150. 'हिंद स्वराज' नामक पुस्तक के लेखक कौन हैं—

- (a) मोहनदास करमचंद गांधी (b) गोपाल कृष्ण गोखले  
(c) बाल गंगाधर तिलक (d) मौलाना आजाद

UPP Constable, 19.06.2018 (Shift-1)

**Ans : (a)**

1. मोहनदास करमचंद गांधी	—	हिन्द स्वराज, हरिजन, यंग इण्डिया, नवजीवन
2. गोपाल कृष्ण गांधी	—	नेशन
3. बाल गंगाधर तिलक	—	केसरी, मराठा, गीता रहस्य
4. मौलाना आजाद	—	अल हिलाल, गुबारे खातिर, इंडिया विन्स फ्रीडम

151. भारत में ब्रिटिश शासन का बड़े पैमाने पर विस्तार सहायक संधियों के माध्यम से हुआ, जो गवर्नर जनरल ..... के शासन काल में शुरू की गई थी।

- (a) लॉर्ड वॉरेन हेस्टिंग्स (b) लॉर्ड कॉर्नवालिस  
(c) लॉर्ड वेलेजली (d) लॉर्ड क्लाइव

UPP Constable, 18.06.2018 (Shift-1)

**Ans : (c)** लॉर्ड वेलेजली 1798-1805 ई. तक भारत के गवर्नर जनरल रहे। 1798 ई. में सर जान सोर के अहस्तक्षेपवादी युग के बाद लॉर्ड वेलेजली भारत के गवर्नर जनरल बने, जो अपनी 'सहायक संधि' प्रणाली के कारण प्रसिद्ध हुए।

इन्होंने भारत में अंग्रेज साम्राज्य के विस्तार को अपना लक्ष्य बनाया। हालांकि 'सहायक संधि' का प्रयोग भारत में वेलेजली से पूर्व डूप्ले द्वारा किया गया था। लॉर्ड वेलेजली के समय में ही चतुर्थ आंग्ल-मैसूर युद्ध लड़ा गया था, जिसमें टीपू सुल्तान की मृत्यु हो गयी थी।

152. गुरु गोविंद सिंह की मृत्यु के बाद, गुरु की संस्था समाप्त हो गई और सिखों का नेतृत्व उनके विश्वसनीय शिष्य ..... को सौंप दिया गया।

- (a) रणजीत सिंह (b) बंदा बहादुर  
(c) अजीत सिंह (d) जुझार सिंह

UPP Constable, 18.06.2018 (Shift-1)

**Ans : (b)** गुरु गोविंद सिंह की मृत्यु के बाद, गुरु की परम्परा समाप्त हो गयी और आदिग्रंथ (गुरु ग्रंथ साहिब) को गुरु पद पर प्रतिष्ठित किया गया जबकि बन्दा बहादुर ने गुरु गोविन्द सिंह के पश्चात सिखों को सैनिक नेतृत्व प्रदान किया। बंदा बहादुर एक बैरागी सिख सेनानायक थे। उन्हें बन्दा बहादुर, लक्ष्मण दास और माधो दास भी कहते थे।

153. पाकिस्तान नाम सबसे पहले ..... द्वारा गढ़ा गया था।

- (a) मोहम्मद इकबाल (b) मोहम्मद अली जिन्ना  
(c) चौधरी रहमत अली (d) मौलाना आजाद

UPP Constable, 18.06.2018 (Shift-1)

**Ans : (c)** 'पाकिस्तान' शब्द सर्वप्रथम केंब्रिज विश्वविद्यालय के छात्र चौधरी रहमत अली द्वारा गढ़ा गया। रहमत अली ने ही 1933 में 'पाकिस्तान नेशनल मूवमेंट' की शुरुआत की और आगे चलकर 1 अगस्त 1933 से पाकिस्तानी साप्ताहिक मैगजीन भी शुरू की। चौधरी रहमत अली ने पाकिस्तान को परिभाषित किया तथा पाकिस्तान का नक्शा भी छपवाया था। इस मैगजीन में इन्होंने भारत के अंदर तीन मुस्लिम देशों को दिखाया था।

154. रवीन्द्रनाथ टैगोर ने अपनी नाइटहुड की उपाधि को ..... के विरोध में छोड़ दिया।

- (a) कैबिनेट मिशन  
(b) जलियावाला बाग नरसंहार  
(c) रोलेट एक्ट  
(d) साइमन कमीशन

UPP Constable, 18.06.2018 (Shift-1)

**Ans : (b)** रवीन्द्रनाथ टैगोर ने अपनी नाइटहुड की उपाधि को जलियावाला बाग नरसंहार के विरोध में छोड़ दिया। ध्यातव्य है कि भारत के महान बांग्ला कवि व दार्शनिक रवीन्द्र नाथ टैगोर को ब्रिटिश सरकार ने 3 जून 1915 में नाइटहुड या सर की उपाधि से सम्मानित किया था।

155. निम्नलिखित में से किस रियासत ने 1947 में पाकिस्तान में मिलने की घोषणा की थी, लेकिन बाद में जनमत संग्रह के बाद इसे भारत में शामिल होने के लिए मजबूर होना पड़ा था?

- (a) रामपुर (b) जूनागढ़  
(c) फरीदकोट (d) पोरबंदर

UPP Constable, 18.06.2018 (Shift-1)

**Ans : (b)** जूनागढ़ रियासत ने 1947 में पाकिस्तान में मिलने की घोषणा की थी। पाकिस्तान में सम्मिलित होने की घोषणा से जूनागढ़ में विद्रोह हो गया जिसके बाद जनमत संग्रह के बाद इसे भारत में शामिल होने के लिए मजबूर होना पड़ा था। हैदराबाद रियासत का विलय करने के लिए सैनिक कार्रवाई की गयी, जिसे 'आपरेशन पोलो' नाम दिया गया था।

156. 1662 में पुर्तगाल के राजा ने इंग्लैंड के चार्ल्स द्वितीय को कौन सा भारतीय तटीय शहर दहेज के तौर पर उपहार में दिया था?

- (a) मुंबई (b) पुंडुचेरी

- (c) कोलकाता (d) गोवा

**UPP Constable, 18.06.2018 (Shift-2)**

**Ans : (a)** मई 1661 में पुर्तगाल के राजा ने इंग्लैण्ड के राजकुमार चार्ल्स द्वितीय को भारतीय तटीय शहर 'मुम्बई' दहेज के तौर पर उपहार में दिया।

कैथरीन ब्रेगेंजा और चार्ल्स द्वितीय के विवाह के बाद बम्बई और टैन्नियर बंदरगाह दहेज में मिले थे। 1668 में चार्ल्स द्वितीय ने बम्बई को ईस्ट इंडिया कम्पनी को 10 पॉउण्ड वार्षिक किराये पर दे दिया।

**157. किस भारतीय दार्शनिक-विचारक को 1893 में शिकागो में आयोजित विश्व धर्म संसद में अपने संबोधन के लिए याद किया जाता है?**

- (a) राजा राम मोहन राय (b) स्वामी विवेकानंद  
(c) सर्वपल्ली राधाकृष्णन (d) रामकृष्ण परमहंस

**UPP Constable, 18.06.2018 (Shift-2)**

**Ans : (b)** महान भारतीय दार्शनिक-विचारक स्वामी विवेकानंद को 1893 में शिकागो में आयोजित विश्व धर्म संसद में अपने संबोधन के लिए याद किया जाता है।

बेहद कम उम्र में अपने ज्ञान का लोहा मनवाने वाले, स्वामी विवेकानन्द का जन्म 12 जनवरी 1863 को हुआ था।

**158. निम्न में से किस संरचना को प्रथम विश्व युद्ध के दौरान अविभाजित भारतीय सेना के सैनिकों की युद्ध स्मृति में बनाया गया?**

- (a) गेटवे ऑफ इण्डिया  
(b) इंडिया गेट  
(c) बुलंद दरवाजा  
(d) लाहौरी गेट, लाल किले का मुख्यद्वार

**UPP Constable, 18.06.2018 (Shift-2)**

**Ans : (b)** नई दिल्ली के मध्य चौराहे पर 43 मीटर ऊँचा इंडिया गेट है जो मेहराबदार (आर्क द ट्रायम्फ) रूप में है। इसके फ्रेंच काउंटर पार्ट के अनुरूप यह 70,000 भारतीय सैनिकों का स्मारक है। जिन्होंने विश्व युद्ध-I के दौरान ब्रिटिश आर्मी के लिए अपनी जान गंवाई थी। इस स्मारक में अफगान युद्ध 1919 के दौरान पश्चिमोत्तर सीमांत में मारे गये 13516 से अधिक ब्रिटिश और भारतीय सैनिकों के नाम अंकित हैं। इंटिया गेट की आधारशिला 1921 में ड्यूक ऑफ कर्नाट ने रखी थी और इसे एडविन लुटियन ने डिजाइन किया था।

**159. भूदान आंदोलन किसने प्रारंभ किया था?**

- (a) रवीन्द्रनाथ टैगोर (b) राममनोहर लोहिया  
(c) विनोबा भावे (d) अरविंद घोष

**UPP Constable (Main), 2014**

**Ans : (c)** स्वतंत्रता सेनानी और गाँधीवादी आचार्य विनोबा भावे ने वर्ष 1951 से 1957 में भूदान आंदोलन शुरू किया था। जिसका प्रमुख उद्देश्य 52 मिलियन एकड़ भूमि भूमिहिनों के लिए प्राप्त करना था।

**160. स्वतंत्र भारत का अंतिम गवर्नर जनरल कौन था?**

- (a) लॉर्ड माउंटबेटन (b) राजेन्द्र प्रसाद  
(c) सी. राजगपालाचारी (d) लॉर्ड मैकाले

**UPP Constable (Main), 2014**

**Ans : (c)** स्वतंत्र भारत के अंतिम गवर्नर जनरल तथा प्रथम भारतीय गवर्नर जनरल चक्रवर्ती राजगोपालाचारी (2 जून, 1948-26 जनवरी, 1950) थे जबकि स्वतंत्र भारत के पहले गवर्नर लॉर्ड माउंटबेटन थे।

**161. 1922 में महात्मा गाँधी ने असहयोग आंदोलन क्यों वापस लिया?**

- (a) अंग्रेजी सरकार के दबाव में आकर  
(b) भारतीय लोगों द्वारा सहयोग न मिलने के कारण  
(c) चौरी-चौरा में हिंसात्मक घटना के कारण  
(d) उपर्युक्त में से कोई नहीं

**UPP Constable (Main), 2014**

**Ans : (c)** असहयोग आन्दोलन का संचालन स्वराज्य की मांग को लेकर किया गया। यह आन्दोलन गाँधी जी द्वारा 1 अगस्त, 1920 में किया गया। इसका उद्देश्य अंग्रेजी सरकार के साथ सहयोग न करके कार्यवाही में बाधा उत्पन्न करना था। 5 फरवरी, 1922 में उत्तर प्रदेश के गोरखपुर जिले में स्थित 'चौरी-चौरा' नामक स्थान पर पुलिस के 22 जवानों को जिन्दा जला देने की घटना से आहत होकर गाँधी जी के द्वारा असहयोग आंदोलन को वापस लेने का निर्णय लिया गया।

**162. 'डिस्कवरी ऑफ इंडिया' पुस्तक के लेखक हैं—**

- (a) सुभाष चन्द्र बोस (b) बाल गंगाधर तिलक  
(c) जवाहर लाल नेहरू (d) लाला लाजपत राय

**UPP Constable (Main), 2014**

**Ans : (c)** 'डिस्कवरी ऑफ इंडिया' पुस्तक पं. जवाहरलाल नेहरू ने वर्ष 1942-46 के दौरान अहमदनगर जेल में लिखी थी।

**163. स्वतंत्रता के बाद रियासतों का एकीकरण में सबसे महत्वपूर्ण भूमिका किसके द्वारा निभाई गई?**

- (a) सरदार बल्लभ भाई पटेल  
(b) जवाहरलाल नेहरू  
(c) महात्मा गांधी  
(d) बाबू राजेन्द्र प्रसाद

**UPP Constable (Pre), 2013**

**Ans : (a)** स्वतंत्रता प्राप्ति के समय भारत में 8 प्रांत तथा 562 देशी रियासतें थीं। सरदार बल्लभ भाई पटेल के सूक्ष्म-बुद्ध से देशी रियासतों का स्वतंत्रता प्राप्ति के समय भारतीय संघ में विलय कर लिया गया। केवल तीन रियासतें—जूनागढ़, हैदराबाद एवं जम्मू-कश्मीर बचे रह गये। इनमें जूनागढ़ को जनमत संग्रह द्वारा तथा हैदराबाद को पुलिस कार्यवाही द्वारा शामिल किया गया। जबकि जम्मू-कश्मीर को विलय पत्र पर हस्ताक्षर करके भारत में मिलाया गया।

**164. बम्बई और ठाणे के बीच किस साल पहली रेलवे लाईन बिछायी गयी?**

- (a) 1853 (b) 1854  
(c) 1856 (d) 1858

**U.P.S.I. Mritak Ashrit, 2016**

**Ans : (a)** 16 अप्रैल सन् 1853 को मुम्बई से ठाणे के मध्य 14 डिब्बों की रेलगाड़ी, 34 किमी. की दूरी के लिए चलाई गई। रेलवे की शुरूआत अंग्रेजों ने प्रशासनिक सुविधा के लिए किया। **भारतीय रेल एशिया का सबसे बड़ा तथा विश्व का दूसरा बड़ा रेल नेटवर्क है।** यह विश्व का सबसे बड़ा नियोजित है जिसमें 16 लाख से अधिक कर्मचारी हैं।

**दार्जिलिंग हिमालयन रेलवे**, जो पतली गेज की एक पुरानी रेल व्यवस्था है उसे यूनेस्को द्वारा विश्व विरासत घोषित किया गया है।

**165. दूसरे बाजीराव का दत्तक पुत्र नाना साहेब को मराठों का शासक मानने से निम्न में से किसने इन्कार किया?**

- (a) मॉटेग्यू (b) मैकाले  
(c) लॉर्ड विलियम (d) डलहौजी

**U.P.S.I. Mritak Ashrit, 2016**

**Ans : (d)** नाना साहेब (घोटू पंत) सन् 1824 में माधव नारायण राव के घर जन्म लिये जो पेशवा बाजीराव द्वितीय के समोत्र भाई थे। पेशवा ने नाना राव को अपना दत्तक पुत्र स्वीकारा। 1851 में पेशवा का स्वर्गवास हो गया। कंपनी के शासन ने बिदूर के कमिश्नर को आदेश दिया कि नाना राव को यह सूचना दें कि शासन ने उन्हें केवल पेशवाई धन-सम्पत्ति का ही उत्तराधिकारी माना है, पेशवा उपाधि का नहीं। परन्तु नाना ने सारी सम्पत्ति, शस्त्रागार पर अधिकार करके पेशवा की उपाधि को धारण किया और पेशवाई पेंशन चालू करने की ब्रिटिश सरकार से मांग की परन्तु **लॉर्ड डलहौजी** ने उन्हें शासक मानने से इन्कार कर दिया। नाना साहेब को प्रथम स्वतंत्रता संग्राम 1857 का शिल्पकार भी माना जाता है।

**166. चौरी-चौरा घटना इस दिन घटी**

- (a) 5 फरवरी 1912 (b) 5 फरवरी 1922  
(c) 5 फरवरी 1932 (d) 5 फरवरी 1942

**U.P.S.I. Mritak Ashrit, 2016**

**Ans : (b)** चौरी-चौरा, उत्तर प्रदेश राज्य के गोरखपुर जिले का एक गांव है। इस गांव में 5 फरवरी, 1922 को स्थानीय पुलिस और 'खिलाफत आन्दोलन' एवं 'भारतीय राष्ट्रीय कांग्रेस' के समर्थकों के बीच अप्रत्याशित संघर्ष हुआ। क्रोध से भरी भीड़ ने चौरी-चौरा थाने में आग लगाकर 22-पुलिसकर्मियों को जिन्दा जला दिया। इस घटना के कारण महात्मा गांधी ने सविनय अवज्ञा आन्दोलन को स्थगित कर दिया।

**167. "स्वराज मेरा जन्मसिद्ध अधिकार है और मैं उसे लेकर ही रहूंगा" किसने कहा?**

- (a) बिपिन चंद्र पाल (b) गोपाल कृष्ण गोखले  
(c) बाल गंगाधर तिलक (d) लाला लाजपत राय

**U.P.S.I. Mritak Ashrit, 2016**

**Ans : (c)** 'स्वराज मेरा जन्म सिद्ध अधिकार है मैं इसे लेकर रहूंगा' यह कथन-पं. बालगंगाधर तिलक के है। तिलक भारतीय स्वतंत्रता संग्राम के पहले लोकप्रिय नेता थे तथा 'पूर्ण स्वराज' की मांग को उठाने वाले नेता भी यही थे।

'साइमन कमीशन वापस जाओ' का नारा लाला लाजपत राय ने दिया था।

**168. सामूहिक "सविनय अवज्ञा" आंदोलन को एक अहिंसक हथियार के रूप में विचार भारत में सत्तारूढ़ ब्रिटिशों के विरुद्ध किसने दिया?**

- (a) जवाहर लाल नेहरू (b) जमशेदजी टाटा  
(c) मोहनदास करमचन्द्र गाँधी (d) सुभाष चन्द्र बोस

**UPP Com. Operator. 19-05-2016 (Shift-I)**

**Ans : (c)** महात्मा गांधी ने 12 मार्च 1930 को इस आंदोलन के तहत नमक सत्याग्रह के साथ सविनय अवज्ञा आंदोलन की शुरुआत की। गांधी जी ने साबरमती आश्रम से अपने 78 अनुयायियों के साथ डांडी मार्च प्रारम्भ किया।

**169. 1905 में बंगाल राष्ट्रवादी भावना का केंद्र था। भारत का कौन सा वायसराय बंगाल के विभाजन के लिए जिम्मेदार था?**

- (a) लॉर्ड कार्नवालिस (b) लॉर्ड कर्जन  
(c) लॉर्ड वेलेजली (d) लॉर्ड क्लाइव

**UPP Com. Operator. 19-05-2016 (Shift-I)**

**Ans : (b)** बंगाल विभाजन का मुख्य उद्देश्य प्रशासनिक कठिनाइयों को दूर करना था, परन्तु व्यवहारिक कठिनाइयों के कारण इसका विभाजन नहीं हुआ, बंगाल राष्ट्रवाद का गढ़ बन जाने के कारण उनकी कठिनाईया बढ़ती गईं। इसलिए जब 'बंग-भंग' क्रियान्वित किया गया, तब इसका कारण प्रशासनिक असुविधा बताया गया परन्तु बंग-भंग के स्वरूप और उसके क्रियान्वयन के तरीके ने यह स्पष्ट कर दिया कि राष्ट्रीय आन्दोलन को कमजोर करने के लिए बंगाल का विभाजन किया गया है।

लॉर्ड कर्जन 30 सितम्बर 1898 को भारत का वायसराय बनकर आया और तत्काल 'बंग-भंग' की योजना को स्थगित कर कर्जन बंगालवासियों की राष्ट्रभावना एवं उनकी शक्ति पर नियंत्रण करने के लिए अब संपूर्ण उत्तर पूर्वी बंगाल को बंगाल प्रान्त से अलग कर देने की योजना बनानी शुरू कर दी।

**170. भारत में उपनिवेश स्थापित करने वाले अंतिम विदेशी कौन थे?**

- (a) पुर्तगाली (b) अंग्रेज  
(c) फ्रेंच (d) मुगल

**UPP Com. Operator. 19-05-2016 (Shift-I)**

**Ans : (b)** किसी एक भौगोलिक क्षेत्र के लोगों द्वारा किसी दूसरे भौगोलिक क्षेत्र में उपनिवेश (कॉलोनी) स्थापित करना उपनिवेशवाद कहलाता है। ब्रिटेन भारत का अंतिम उपनिवेशक था। सन् 1707 ई. से 1857 ई. तक भारत ब्रिटेन का उपनिवेश था।

**171. जैसे ही मध्य रात्रि हुई और जब दुनिया सो रही है, भारत जीवन के लिए जाग रहा होगा और अपनी आजादी की ओर बढ़ेगा। इन शब्दों के साथ किसने भारत की स्वतंत्रता का स्वागत किया?**

- (a) स्वामी विवेकानन्द (b) मोतीलाल नेहरू  
(c) रवीन्द्रनाथ टैगोर (d) जवाहर लाल नेहरू

**UPP Com. Operator. 19-05-2016 (Shift-I)**

**Ans : (d)** देश के प्रथम प्रधानमंत्री पं. जवाहर लाल नेहरू ने निम्न शब्दों के साथ भारत की स्वतंत्रता का स्वागत किया - 'जैसे ही मध्य रात्रि हुई और जब दुनिया सो रही है, भारत जीवन के लिए जाग रहा होगा और अपनी आजादी की ओर बढ़ेगा।

**172. जलियावाला नरसंहार के बाद किसने अपनी नाइटहुड की उपाधि का त्याग कर दिया?**

- (a) रवीन्द्रनाथ टैगोर (b) अरविंद घोष  
(c) श्री एन. एन. सिरकार (d) आशुतोष मुखर्जी

**UPP Com. Operator. 19-05-2016 (Shift-II)**

**Ans : (a)** जलियावाला बाग अमृतसर (पंजाब) में स्थित है। इस स्थान पर 13 अप्रैल 1919 को जनरल डायर के आदेश पर अंग्रेजी सेनाओं ने सत्यपाल और किचलू के गिरफ्तारी के विरोध में खड़े भारतीय प्रदर्शनकारियों के ऊपर अंधाधुंध गोलिया चलाकर बड़ी संख्या में उनकी हत्या कर दी। इस हत्याकाण्ड के विरोध में महात्मा गांधी ने कैसरे हिंद की, रवीन्द्र नाथ टैगोर ने सर (नाइटहुड) की उपाधि वापस दी तथा शंकर नायर ने वायसराय के कार्यकारिणी पद से त्यागपत्र दे दिया।

**173. भारत की स्वतंत्रता के पश्चात् शीघ्र ही किस भारतीय नेता ने रियासतों को भारत में शामिल होने के लिए राजी किया?**

- (a) बिपिन चंद्र पाल (b) एम. के. गाँधी  
(c) दादाभाई नौरोजी (d) सरदार वल्लभ भाई पटेल

**UPP Com. Operator. 19-05-2016 (Shift-II)**

**Ans : (d)** सरदार वल्लभ भाई पटेल (जन्म 31 अक्टूबर 1875: मृत्यु 15 दिसंबर, 1950) प्रसिद्ध स्वतंत्रता सेनानी तथा स्वतंत्र भारत के प्रथम गृहमंत्री थे। भारत की आजादी के बाद लगभग 550 देशी रियासते थी जिनका एकीकरण सरदार पटेल ने अपनी कुशल कूटनीति के बल पर किया। इसी उपलब्धि के कारण इन्हें 'लौह पुरुष' की उपाधि से सम्मानित किया गया।

**174. अमृतसर में जलियावाला बाग में भारतीयों के नरसंहार ने कई नए नेताओं में राष्ट्रवादी भावना का उदय किया। नरसंहार का आदेश किसके द्वारा दिया गया था?**

- (a) जॉन सॉन्डर्स (b) लॉर्ड कर्जन  
(c) जनरल डायर (d) लॉर्ड चेम्सफोर्ड

**UPP Com. Operator. 19-05-2016 (Shift-II)**

**Ans : (c)** सत्यपाल और किचलू के गिरफ्तारी के विरोध में प्रदर्शन कर रहे भारतीयों पर जनरल डायर ने 13 अप्रैल, 1919 को अंधाधुंध गोलियाँ चलवाई थी जिसमें हजारों भारतीयों की मौत हो गई तथा 2000 से ज्यादा लोग घायल हुए थे। घायल होने वालों में एक प्रदर्शनकारी ऊधम सिंह थे जिन्होंने वर्ष 1940 में लंदन जाकर इस नरसंहार के लिए जिम्मेदार जनरल माइकल डायर को गोली मार दी। उधम सिंह को गिरफ्तार करके वर्ष 1940 में फाँसी दे दी गई। महात्मा गांधी और जवाहर लाल नेहरू ने ऊधम सिंह द्वारा की गई इस हत्या की निंदा की थी।

**175. भारत को अंग्रेजों से स्वतंत्रता दिलाने के लिए राष्ट्रवादी संघर्ष में शामिल होने के लिए किसने ICS जैसे एक शानदार कैरियर का त्याग कर दिया?**

- (a) जवाहरलाल नेहरू (b) महात्मा गाँधी  
(c) नेताजी सुभाष बोस (d) मोहम्मद अली जिन्ना

**UPP Com. Operator. 19-05-2016 (Shift-II)**

**Ans : (c)** सुभाष चन्द्र बोस का जन्म 23 जनवरी 1897 में उड़ीसा के कटक नामक स्थान पर हुआ था। द्वितीय विश्व युद्ध के दौरान पश्चिमी शक्तियों के विरुद्ध 'आजाद हिन्द फौज' का नेतृत्व करने वाले बोस एक भारतीय क्रान्तिकारी थे जिनको ससम्मान 'नेताजी' भी कहा जाता है। इनकी प्रारम्भिक शिक्षा कलकत्ता के 'प्रेजिडेंसी कालेज' और स्कॉटिश चर्च कालेज से हुई और बाद में 'भारतीय प्रशासनिक सेवा' (ICS) की तैयारी के लिए इनके माता-पिता ने इन्हें इंग्लैंड के 'कैम्ब्रिज विश्वविद्यालय' भेज दिया। सन् 1920 में बोस ने 'इंडियन सिविल सर्विस' की परीक्षा उत्तीर्ण की लेकिन अप्रैल 1921 ई. में भारत को अंग्रेजों से स्वतंत्रता दिलाने के लिए राष्ट्रवादी संघर्ष में शामिल हो गये।

**176. अंग्रेजों ने सूरत में अपनी पहली फैक्ट्री किसकी अनुमति से स्थापित की थी?**

- (a) अकबर (b) जहाँगीर  
(c) शाहजहाँ (d) औरंगजेब

**UPP Com. Operator. (Grade-A), 2013**

**Ans : (b) (1)** मुगल दरबार में आने वाला प्रथम अंग्रेज कैप्टन हॉकिन्स था, जो जेम्स प्रथम के राजदूत के रूप में अप्रैल 1609 में जहाँगीर के दरबार में गया था।

**(2)** 1611 ई. में द.पू. समुद्र तट पर सर्वप्रथम अंग्रेजों ने मसूलीपट्टम में व्यापारिक कोठी की स्थापना की।

**(3)** अंग्रेजों ने सूरत में अपनी पहली स्थायी फैक्ट्री जहाँगीर की अनुमति से 1613 ई. में स्थापित किया।

**177. निम्न में से कौन सा 1857 की क्रान्ति का कारण नहीं था?**

- (a) लार्ड डलहौजी की अपहरण की नीति  
(b) सैनिकों को सुअर एवं गाय की चर्बी के कारतूस देना  
(c) भारतीयों का संगठित एवं शक्तिशाली होना  
(d) भारतीयों का आर्थिक शोषण

**UPP Com. Operator. (Grade-A), 2013**

**Ans : (c)** 1857 की क्रान्ति का कारण राजनीति, आर्थिक, सामाजिक, धार्मिक, सैनिक विद्रोह तथा अन्य तात्कालिक कारण थे जैसे लार्ड डलहौजी की हड़प नीति, सैनिकों को सुअर एवं गाय की चर्बी के कारतूस देना एवं भारतीयों का आर्थिक शोषण आदि। जबकि-भारतीयों का संगठित एवं शक्तिशाली होना 1857 क्रान्ति का कारण नहीं था।

**178. गोवा को भारत सरकार ने किस देश के हाथ से मुक्त कराया?**

- (a) फ्रान्स (b) ब्रिटेन  
(c) पुर्तगाल (d) जर्मनी

**UPSI (Mains), 2014**

**Ans:(c)** गोवा क्षेत्रफल के अनुसार भारत का सबसे छोटा राज्य है। इसकी राजधानी पणजी है। गोवा पहले पुर्तगाल का एक उपनिवेश था। पुर्तगालियों ने गोवा पर लगभग 450 वर्षों तक शासन किया और दिसम्बर 1961 में सैन्य कार्यवाही द्वारा पुर्तगालियों से प्राप्त किया गया।

**179. भारत में तंबाकू के प्रचलन की शुरुआत किसने की?**

- (a) अंग्रेजों ने (b) ईरानियों ने  
(c) मुगलों ने (d) पुर्तगालियों ने

**UPSI (Mains), 2014**

**Ans:(d)** तम्बाकू पौधे की पत्तियों से प्राप्त होता है। यह एक मादक और उत्तेजक पदार्थ है जिसमें निकोटिन होता है। भारत में तम्बाकू का पौधा पुर्तगालियों द्वारा सन् 1608 में लाया गया। भारत का विश्व में तम्बाकू उत्पादन में तीसरा स्थान है। भारत में आन्ध्र प्रदेश तम्बाकू उत्पादन में अग्रणी राज्य है।

**180. मीरा बहन इनकी अनुयायी थी :**

- (a) विनोबा भावे (b) जय प्रकाश नारायण  
(c) महात्मा गाँधी (d) सरदार पटेल

**UPSI (Pre), 2011**

**Ans : (c)** मीरा बहन ब्रिटेन के नौसेना अध्यक्ष एडमंड स्लैड की पुत्री थीं, जिनका वास्तविक नाम 'मैडेलिन स्लैड' था। महात्मा गाँधी के संपर्क में आने पर चरखा कातने और हिन्दी में दक्षता प्राप्त की। यह महात्मा गाँधी की अनुयायी थीं।

**181. गाँधी जी का दाण्डी मार्च प्रारम्भ हुआ :**

- (a) बारदौली (b) अहमदाबाद  
(c) सूरत (d) बम्बई

**UPSI (Pre), 2011**

**Ans : (b)** महात्मा गाँधी ने अपने स्वयंसेवकों के द्वारा 12 मार्च, 1930 को अहमदाबाद में स्थित साबरमती आश्रम से शुरू की। गाँधी जी की इस दाण्डी मार्च यात्रा का मुख्य उद्देश्य अंग्रेजों द्वारा बनाए गए नमक के कानून को तोड़ना था। लगभग 24 दिन बाद 6 अप्रैल 1930 ई. को दाण्डी पहुंचकर उन्होंने समुद्र तट पर नमक कानून को तोड़ा।

**182. वास्को डि गामा था एक :**

- (a) आस्ट्रेलियन नाविक (b) पुर्तगाली खोजी  
(c) ब्रिटिश खोजी (d) फ्रान्सीसी नाविक

**UPSI (Pre), 2011**

**Ans : (b)** वास्को डि गामा एक पुर्तगाली नाविक (खोजी) था। वास्को डि गामा ने भारत के समुद्री रास्ते की खोज 1498 में की थी। वास्को डि गामा का जन्म 1460 में दक्षिण पश्चिम पुर्तगाल के अलेंटेजो प्राप्त के समुद्र तट पर स्थित सेन्होर के किले के कमांडर व कुलीन घराने के एस्तावोडिगामा के घर में हुआ था।

**183. किसने भारत का समुद्री रास्ता खोजा?**

- (a) वास्को डि गामा (b) कोलम्बस  
(c) हापकिन्स (d) मागेलन

**UPSI (Pre), 2011**

**Ans : (a)** उपरोक्त प्रश्न की व्याख्या देखें।

**184. यह संघ शासित क्षेत्र पहले एक पुर्तगाली कालोनी थी:**

- (a) दादरा नगरहवेली (b) दमन  
(c) अंडमान निकोबार (d) गोवा

**Ans : (d)** गोवा संघ शासित क्षेत्र पहले पुर्तगाली कालोनी थी, जिसे भारतीय संघ में सन् 1961 में सैन्य कार्यवाही के द्वारा मिलाया गया तथा 12वें संविधान संशोधन द्वारा भारत का अंग बना दिया गया।

**185. जलियाँवाला बाग में गोली मारने के आदेश इन्होंने दिये :**

- (a) लार्ड साइमन (b) रौलेट  
(c) डायर (d) कर्जन

**UPSI (Pre), 2011**

**Ans : (c)** जलियाँवाला बाग में गोली मारने का आदेश जनरल डायर ने दिया था। जलियाँवाला बाग अमृतसर पंजाब राज्य में स्थित है। यहाँ 13 अप्रैल 1919 ई. को (बैसाखी के दिन) डॉ. सत्यपाल तथा सैफुद्दीन किचलू की गिरफ्तारी के विरोध के लिए सभा हो रही थी। जनरल डायर ने सभा में एकत्रित लोगों पर अंधाधुंध गोलियाँ चलवा दीं जिसमें बड़ी संख्या में लोगों की मृत्यु हो गई तथा घायल हो गये।

**186. नोबल पुरस्कार प्रथम भारतीय को किस विषय में मिला?**

- (a) साहित्य (b) भौतिक शास्त्र  
(c) अर्थशास्त्र (d) शान्ति

**UPSI (Pre), 2011**

**Ans : (a)** रवीन्द्रनाथ टैगोर को साहित्य के क्षेत्र में 1913 में नोबेल पुरस्कार मिला वह नोबेल पुरस्कार प्राप्त करने वाले प्रथम व्यक्ति थे यह एक कवि, कहानीकार, गीतकार, संगीतकार, नाटककार, निबंधकार तथा चित्रकार थे।

**187. 'यदि लोग, जो चुनकर आएंगे योग्य चरित्रवान और ईमानदार हुए तो वे दोषपूर्ण संविधान को भी सर्वोत्तम बना देंगे, यह कथन किसका है?**

- (a) डॉ. भीमराव अंबेडकर (b) डॉ. राजेन्द्र प्रसाद  
(c) महात्मा गाँधी (d) जवाहरलाल नेहरू

**UPSI, 2001**

**Ans : (a)** उपर्युक्त कथन संविधान निर्माता डॉ. भीमराव अंबेडकर ने कहा था।

**188. शारदा कानून किससे संबंधित है?**

- (a) सती प्रथा (b) बाल विवाह  
(c) सती विवाह (d) दहेज प्रथा

**UPSI, 2001**

**Ans : (b)** शारदा कानून बाल विवाह से सम्बन्धित है। यह सन् 1929 में लॉर्ड इरविन के शासन काल में पारित हुआ था। इसमें विवाह के लिए लड़कों की न्यूनतम आयु 18 वर्ष तथा लड़कियों की न्यूनतम आयु 14 वर्ष निर्धारित की गयी थी।

**189. यह किसने कहा था कि 'जनता की उपेक्षा करना पाप है'?**

- (a) रामकृष्ण परमहंस (b) स्वामी विवेकानंद  
(c) दादाभाई-नौरोजी (d) स्वामी दयानंद

**UPSI, 2001**

**Ans : (b)** “जनता की उपेक्षा करना पाप है” यह कथन स्वामी विवेकानन्द ने कहा था।

**190. मीरजाफर ने गद्दी पर बैठते ही अंग्रेजों को निम्नलिखित में से कौन-सा नगर प्रदान किया?**

- (a) मिदनापुर (b) सिंगापुर  
(c) वर्द्धमान (d) चौबीस परगना

**UPSI, 1999**

**Ans : (d)** मीरजाफर बंगाल के नबाव सिराजुद्दौला का सेनापति था। इसने अंग्रेजों के साथ मिलकर सिराजुद्दौला के साथ धोखा किया जिस कारण प्लासी के युद्ध (23 जून 1757) में अंग्रेजों को जीत मिली। जीत के बाद मीरजाफर ने बंगाल का नबाव बनने के बाद अंग्रेजों को 24 परगना नगर तथा एक करोड़ 77 लाख रुपये उपहार स्वरूप दिया।

**191. काबुलीवाला पुस्तक लिखी गई –**

- (a) शरतचंद्र (b) बंकिमचंद्र चटर्जी  
(c) रबींद्रनाथ टैगोर (d) सुभाष चंद्र बोस

**UPSI, 1999**

**Ans : (c)** कहानी ‘काबुलीवाला’ के लेखक रवीन्द्रनाथ टैगोर हैं। यह कहानी काबुलीवाले तथा छोटी बच्ची मिनी के आस-पास घूमती है। टैगोर जी की अन्य कहानियां हैं-खोया हुआ मोती, नई रोशनी, कवि और कविता, प्रेम का मूल्य।

**192. सीमांत गांधी कहा जाता है –**

- (a) मो. अली जिन्ना (b) शेख अब्दुल्ला  
(c) शेख मुजीबुर्रहमान (d) खान अब्दुल गफ्फार खां

**UPSI, 1999**

**Ans : (d)** खान अब्दुल गफ्फार खान भारतीय स्वतन्त्रता संग्राम में भाग लेने वाले महान राजनेता थे जो अपने कार्य और निष्ठा के कारण “सरहदी गांधी” (सीमांत गांधी) “बाचा खान” तथा बादशाह खान के नाम से पुकारे जाने लगे। सन् 1929 में गफ्फार खान ने खुदाई खिदमतगार (ईश्वर के सेवक) की स्थापना की तथा लालकुर्ती आंदोलन का आह्वान किया।

**193. किसके काल में दिल्ली दरबार आयोजित किया गया था?**

- (a) लॉर्ड डफरिन (b) लॉर्ड डलहौजी  
(c) लॉर्ड मिंटो (d) लॉर्ड हार्डिंग

**UPSI, 1999**

**Ans : (d)** लॉर्ड हार्डिंग के कार्यकाल में वर्ष 1911 में दिल्ली दरबार का आयोजन किया गया था इस दरबार में बंगाल विभाजन रद्द करने तथा ब्रिटिश साम्राज्य की राजधानी कलकत्ता से हटाकर दिल्ली लाने की घोषणा की गई।

**194. स्वराज्य पार्टी की स्थापना कब हुई थी?**

- (a) 1922 (b) 1923  
(c) 1906 (d) 1999

**UPSI, 1999**

**Ans : (b)** स्वराज्य पार्टी की स्थापना 1 जनवरी, 1923 को चितरंजन दास तथा मोतीलाल नेहरू ने मदन मोहन मालवीय तथा बिट्टलभाई पटेल के साथ मिलकर इलाहाबाद में की। इस पार्टी के अध्यक्ष चितरंजन दास थे।

**195. गांधी को ‘महात्मा’ की उपाधि किसके द्वारा प्रदान की गई?**

- (a) माउंटबेटन (b) जवाहरलाल नेहरू  
(c) गोपाल कृष्ण गोखले (d) रवीन्द्रनाथ टैगोर

**UPSI, 1999**

**Ans : (d)** गांधी जी को महात्मा की उपाधि रवीन्द्रनाथ टैगोर ने दी थी। जबकि महात्मा गाँधी ने उन्हें ‘गुरुदेव’ की उपाधि दी थी।

**196. भारतीय राष्ट्रीय कांग्रेस के संस्थापक थे—**

- (a) ए.ओ. ह्यूम (b) डब्ल्यू. सी. बनर्जी  
(c) फिरोजशाह मेहता (d) दादा भाई नौरोजी

**UPSI, 1999**

**Ans : (a)** भारतीय राष्ट्रीय कांग्रेस की स्थापना 28 दिसम्बर, 1885 को ए.ओ. ह्यूम द्वारा की गई। इस राजनीतिक दल के प्रथम अध्यक्ष व्योमेश चन्द्र बनर्जी थे। भारतीय राष्ट्रीय कांग्रेस तत्कालीन वायसराय लार्ड डफरिन के दिमाग की उपज थी।

**197. भारतीय राष्ट्रीय कांग्रेस की प्रथम महिला अध्यक्ष थीं—**

- (a) सरोजिनी नायडू (b) विजयलक्ष्मी पंडित  
(c) एनी बेसेंट (d) इनमें से कोई नहीं

**UPSI, 1999**

**Ans : (c)** भारतीय राष्ट्रीय कांग्रेस की पहली महिला अध्यक्ष एनी बेसेंट थी, जो वर्ष 1917 के कलकत्ता अधिवेशन की अध्यक्ष बनी थी। सरोजिनी नायडू भारतीय राष्ट्रीय कांग्रेस की पहली भारतीय महिला अध्यक्ष थी। विजय लक्ष्मी पण्डित जवाहर लाल नेहरू की बहन तथा संयुक्त राष्ट्र की पहली महिला अध्यक्ष थीं।

**198. पंजाब में ब्लू स्टार ऑपरेशन किस वर्ष हुआ था?**

- (a) 1984 (b) 1985  
(c) 1982 (d) 1983

**UPSI, 1999**

**Ans : (a)** ‘आपरेशन ब्लू स्टार’ वर्ष 1984 में अमृतसर (पंजाब) में किया गया एक सैन्य अभियान था, जो हरमंदिर साहब परिसर को जनरल सिंह भिंडरावाले और उनके समर्थकों से मुक्त कराने के लिए चलाया गया था। उन दिनों पंजाब में भिंडरावाले के नेतृत्व में अलगाववादी ताकतें सशक्त हो रही थी जिन्हें पाकिस्तान से समर्थन मिल रहा था।

**199. ज्योतिबा फुले निम्न में से संबंधित थे—**

- (a) किसान आन्दोलन  
(b) जाति विरोधी आंदोलन  
(c) श्रमिक संघ आंदोलन  
(d) सविनय अवज्ञा आंदोलन

**UPSI, 1999**

**Ans : (b)** ज्योतिबा फुले (ज्योतिराव गोविंदराव फुले) जाति विरोधी आंदोलन से संबंधित थे। इन्होंने महाराष्ट्र में सर्वप्रथम अछूतोंद्वारा और महिला शिक्षा का काम आरंभ करने वाले महान भारतीय विचारक समाज सेवी लेखक एवं दार्शनिक थे। दलितों तथा निर्बल वर्ग को न्याय दिलाने के लिए ज्योतिबा फुले ने ‘सत्यशोधक समाज’ की स्थापना की।

200. आनन्दमठ के लेखक है।

- (a) शरतचंद्र (b) रवीन्द्रनाथ टैगोर  
(c) ताराशंकर बंदोपाध्याय (d) बंकिमचंद्र चटर्जी

UPSI, 1999

**Ans : (d)** आनन्दमठ बंगाली साहित्यकार बंकिम चन्द्र चट्टोपाध्याय द्वारा रचित एक प्रसिद्ध उपन्यास है। इसी उपन्यास में गीत वंदेमातरम प्रकाशित हुआ था। इसी उपन्यास में सन्यासी विद्रोह (1773) का वर्णन किया गया है। इनकी अन्य रचनाएं—कपाल कुण्डला, देवी चौधरानी, दुर्गेशनन्दिनी इत्यादि हैं।

201. फ्रांसीसी क्रांति किस वर्ष हुई थी?

- (a) 1976 (b) 1917  
(c) 1896 (d) 1789

UPSI, 1999

**Ans : (d)** फ्रांस की क्रांति 14 जुलाई, 1789 ई. को बास्तील की घटना से शुरू हुआ, जिसके परिणामस्वरूप 1789 ई. में भीषण जन विद्रोह हुआ और फ्रांस की तत्कालीन राजा 'लुई सोलहवां' एवं रानी 'मेरी एन्टोनिट' को मौत के घाट उतार दिया गया। यह क्रांति 18 जून, 1815 को वाटर लू के युद्ध के साथ समाप्त हुआ। इस क्रांति के परिणाम स्वरूप यहाँ के निरंकुश शासन का अंत हुआ और लोकतंत्र की स्थापना हुई।

202. किसने अमेरिका में गुलामी के अंत का निर्माण किया—

- (a) जेफरसन (b) जार्ज वाशिंगटन  
(c) अब्राहम लिंकन (d) इनमें से कोई नहीं

UPSI, 1999

**Ans : (c)** अमेरिका में दास प्रथा के अंत का श्रेय अब्राहम लिंकन को जाता है। रिपब्लिक पार्टी के प्रमुख राजनेता अब्राहम लिंकन अमेरिका के प्रथम अश्वेत राष्ट्रपति चुने गये थे।

203. किसने गदर पार्टी की स्थापना की थी?

- (a) लाला हरदयाल (b) लाला लाजपत राय  
(c) मोतीलाल नेहरू (d) सी.आर. दास

UPSI, 1999

**Ans : (a)** गदर पार्टी की स्थापना 25 जून, 1913 को अमेरिका के सैन फ्रांसिस्को के एस्टोरिया में अंग्रेजी सेना को जड़ से उखाड़ फेकने के उद्देश्य से किया गया था। इस पार्टी के प्रमुख संस्थापक लाला हरदयाल, सोहन सिंह भॉकना, लाला ठाकुर दास धुरी इत्यादि थे। इन्होंने अपने विचार तथा उद्देश्यों को आम लोगों तक पहुंचाने के लिए 1 नवम्बर, 1913 को साप्ताहिक समाचार पत्र 'गदर' का प्रकाशन प्रारम्भ किया।

204. पहला भारतीय बजट 1952 में प्रस्तुत किया गया था—

- (a) सी.डी.देशमुख (b) पंडित नेहरू  
(c) आर.के. षण्मुखम चेटी (d) टी.टी. कृष्णामचारी

UPSI, 1999

**Ans : (a)** स्वतंत्र भारत का पहला संघीय बजट 26 नवम्बर, 1947 को आर.के. षण्मुखम चेटी द्वारा प्रस्तुत किया गया था। प्रथम आम चुनाव (सन् 1951) के बाद भारत का पहला बजट (1952) सी.डी. देशमुख ने प्रस्तुत किया था।

205. दक्षिण अफ्रीका से किस वर्ष गांधीजी भारत आए?

- (a) 1915 (b) 1917  
(c) 1916 (d) 1918

UPSI, 1999

**Ans : (a)** महात्मा गांधी जी दक्षिण अफ्रीका से 9 जनवरी, 1915 को भारत वापस आये थे। इसकी स्मृति में प्रत्येक वर्ष 7 से 9 जनवरी तक 'प्रवासी भारतीय दिवस' मनाया जाता है।

206. रवीन्द्रनाथ टैगोर द्वारा लिखित गीतांजली किसका संग्रह है?

- (a) कविताओं का (b) लघु कथाओं का  
(c) उपन्यास का (d) नाटकों का

UPSI, 1999

**Ans : (a)** गीतांजली रवीन्द्रनाथ ठाकुर द्वारा रचित प्रसिद्ध कविताओं का संग्रह है। वर्ष 1913 में गीतांजली के लिए रवीन्द्र नाथ ठाकुर को नोबेल पुरस्कार से सम्मानित किया गया। इस रचना का मूल संस्करण बंगला भाषा में था, जिनमें अधिकांशतः भक्ति प्रधान गीत हैं।

207. करो या मरो का नारा किस आंदोलन में दिया गया?

- (a) असहयोग आंदोलन (b) सविनय अवज्ञा आंदोलन  
(c) व्यक्तिगत सत्याग्रह (d) भारत छोड़ो आंदोलन

UPSI, 1999

**Ans : (d)** करो या मरो का नारा महात्मा गांधी ने भारत छोड़ो आन्दोलन के समय दिया था। कांग्रेस के ऐतिहासिक सम्मेलन में 8 अगस्त, 1942 को गांधी जी ने लगभग 70 मिनट तक भाषण दिया। अपने संबोधन में इन्होंने कहा कि मैं आपको 'करो या मरो' का नारा देता हूँ जिसका अर्थ था— भारत की जनता देश की आजादी के लिए हर ढंग का प्रयास करें। अगले दिन 9 अगस्त, 1942 को भोर में ही 'ऑपरेशन जीरो ऑवर' के तहत कांग्रेस के सभी महत्वपूर्ण नेता गिरफ्तार कर लिए गए। अब 'भारत छोड़ो आंदोलन' एक केन्द्रीय नेतृत्व नहीं बल्कि एक जन आंदोलन के रूप में पूरे भारत में शुरू हुआ जिसमें हर जाति वर्ग के व्यक्ति शामिल था।

208. साइमन कमीशन के बहिष्कार का कारण था—

- (a) यह कमीशन भारतीयों द्वारा सरकार बनाने की योग्यता को परखने हेतु था किंतु इसमें कोई भारतीय नहीं था  
(b) यह अंग्रेजी सरकार द्वारा स्थापित कमीशन था  
(c) इनमें दो भारतीय, पांच अंग्रेजी सदस्य थे  
(d) उपर्युक्त सभी

UPSI, 1999

**Ans : (a)** साइमन कमीशन की नियुक्ति ब्रिटिश प्रधानमंत्री ने सर जॉन साइमन के नेतृत्व में की थी। इस कमीशन में 7 सदस्य थे जो सभी ब्रिटेन की संसद से मनोनीत थे। इसी कारण इसे 'श्वेत कमीशन' कहा गया। इस कमीशन में किसी भी भारतीय को शामिल नहीं किया गया जिस कारण इसका बहुत ही तीव्र विरोध हुआ।

209. 'इंडिया विंस फ्रीडम' पुस्तक के लेखक हैं—

- (a) जवाहरलाल नेहरू  
(b) रवीन्द्रनाथ टैगोर  
(c) अरुणा आसफ अली  
(d) मौलाना अबुल कलाम आजाद

UPSI, 1999



**Ans : (d)** 'इंडिया विंस फ्रीडम' पुस्तक के लेखक मौलाना अबुल कलाम आजाद है। मौलाना अबुल कलाम आजाद एक मुस्लिम राजनेता थे जिन्होंने भारतीय स्वतंत्रता संग्राम में भाग लिया। अबुल कलाम आजाद स्वतंत्र भारत के पहले शिक्षा मंत्री भी थे। इन्होंने सन् 1912 में 'अल-हिलाल' नामक उर्दू अखबार का प्रकाशन आरम्भ किया था।

**210. कौन प्रथम यूरोपियन था जिसने भारत में समुद्री मार्ग खोजा?**

- (a) पुर्तगाली (b) अंग्रेज  
(c) डच (d) फ्रांसीसी

**UPSI, 1999**

**Ans : (a)** पुर्तगाली नाविक वास्कोडिगामा ने भारत के लिए समुद्री मार्ग की खोज की तथा यह कालीकट तट के रास्ते 20 मई 1498 को भारत आया। वास्कोडिगामा द्वारा की गई भारत यात्राओं ने पश्चिमी यूरोप से 'केप आफ गुड होप' होकर पूर्व के लिए समुद्री मार्ग खोल दिये। वास्कोडिगामा कुल तीन बार समुद्री रास्ते से भारत आया और यहां से व्यापार कर अत्यधिक लाभ कमाया।

**211. किसने हरिजन सेवक संघ की स्थापना की थी?**

- (a) दयानंद (b) लोकमान्य तिलक  
(c) महात्मा गांधी (d) उपर्युक्त में से कोई नहीं

**UPSI, 1999**

**Ans : (c)** हरिजन सेवक संघ एक अखिल भारतीय संगठन है जिसकी स्थापना सन् 1932 में गांधी जी ने हिंदू समाज से अस्पृश्यता मिटाने के उद्देश्य से किया था। इस संघ के प्रथम अध्यक्ष भारत के प्रसिद्ध उद्योगपति घनश्याम दास बिड़ला और सचिव प्रसिद्ध गांधीवादी ठक्कर बापा थे।

**212. ईस्ट इंडिया कंपनी की स्थापना किस वर्ष हुई थी?**

- (a) 1700 AD (b) 1650 AD  
(c) 1600 AD (d) 1900 AD

**UPSI, 1999**

**Ans : (c)** ईस्ट इंडिया कंपनी की स्थापना 1600 ई0 के अंतिम समय में महारानी एलिजाबेथ के एक घोषणा पत्र द्वारा हुई थी। यह एक निजी व्यापारिक कंपनी थी जिसका प्रमुख उद्देश्य धन कमाना था। मसालों से अपने व्यापार की शुरुआत करने वाली ईस्ट इंडिया कंपनी सन् 1608 में सूरत पहुँचा।

**213. किस गवर्नर जनरल का नाम सहायक संधि के साथ जुड़ा है?**

- (a) वेलेजली (b) बैटिक  
(c) कार्नवालिस (d) हेस्टिंग्स

**UPSI, 1999**

**Ans : (a)** लार्ड वेलेजली (1798-1805 ई.) ने अंग्रेजी सरकार के साम्राज्य के विस्तार को ध्यान में रखते हुए सहायक सन्धि प्रणाली का प्रयोग किया। इस संधि को स्वीकार करने वाला पहला भारतीय शासक हैदराबाद का निजाम था।

**214. किसने वेदांत कालेज की स्थापना की?**

- (a) विवेकानंद (b) केशव चंद्र सेन  
(c) दयानंद सरस्वती (d) राजा राममोहन राय

**UPSI, 1999**

**Ans : (d)** हिन्दू समाज में अद्वैतवाद के प्रचार के उद्देश्य से राजा राम मोहन राय ने 1825 ई. में 'वेदान्त कालेज' की स्थापना की। राजा राम मोहन राय ने 20 अगस्त, 1828 को ब्रह्म समाज की स्थापना की। ये भारतीय भाषायी प्रेस के प्रवर्तक, जन जागरण और सामाजिक सुधार आंदोलन के प्रणेता तथा बंगाल में नव जागरण युग के पितामह थे। सामाजिक और धार्मिक विकास के क्षेत्र में राजा राम मोहन राय का नाम अग्रणी है।

**215. भारत छोड़ो आंदोलन प्रारंभ किया गया था-**

- (a) 1944 में (b) 1942 में  
(c) 1909 में (d) 1930 में

**UPSI, 1991**

**Ans : (b)** अंग्रेजों को भारत से भगाने के उद्देश्य से राष्ट्रपिता महात्मा गाँधी के आह्वान पर भारत छोड़ो आन्दोलन की शुरुआत 9 अगस्त, 1942 को हुई। इसी आन्दोलन के दौरान महात्मा गाँधी ने 'करो या मरो' का नारा दिया था

**216. महात्मा गांधी ने किस गवर्नर जनरल के समय पूना पैक्ट किया था?**

- (a) लॉर्ड वेबेल (b) लॉर्ड रिपन  
(c) लॉर्ड वेलिंगटन (d) लॉर्ड कर्जन

**UPSI, 1991**

**Ans : (c)** 24 सितम्बर, 1932 की शाम को यरवदा जेल (पूना) में गांधी और डा. भीमराव अम्बेडकर के मध्य समझौता हुआ जो बाद में पूना पैक्ट के नाम से जाना गया। इस समझौते में डा. अम्बेडकर को पृथक निर्वाचन के अधिकार को छोड़ना पड़ा तथा संयुक्त निर्वाचन पद्धति को स्वीकार करना पड़ा। इस समय (1931-1936) लॉर्ड वेलिंगटन भारत का गवर्नर जनरल था।

**217. भारत में क्रिप्स मिशन किसके शासनकाल में आया?**

- (a) लॉर्ड वेबेल (b) लॉर्ड लिनलिथगो  
(c) लॉर्ड रिपन (d) लॉर्ड कर्जन

**UPSI, 1991**

**Ans : (b)** भारत में क्रिप्स मिशन लॉर्ड लिनलिथगो (शासनकाल 1936-1943) के शासनकाल में मार्च, 1942 में भारत आया था।

**218. 1857 के स्वतंत्रता संग्राम से संबंधित नहीं हैं-**

- (a) रानी लक्ष्मीबाई (b) भगत सिंह  
(c) नाना साहब (d) तात्यां टोपे

**UPSI, 1991**

**Ans : (b)** भगत सिंह (जन्म 28 सितम्बर, 1907, मृत्यु 23 मार्च, 1931) वर्ष 1857 के स्वतंत्रता संग्राम से संबंधित नहीं है। रानी लक्ष्मीबाई झाँसी से, नाना साहब कानपुर से तथा तात्यां टोपे दोनों जगह (झाँसी तथा कानपुर) से 1857 के स्वतंत्रता संग्राम में भाग लिये थे।

**219. शांति वन किससे संबंधित है?**

- (a) महात्मा गांधी (b) इंदिरा गांधी  
(c) जवाहरलाल नेहरू (d) चरण सिंह

**UPSI, 1991**

**Ans : (c)** शांति वन पण्डित जवाहर लाल नेहरू की समाधि स्थल है। इंदिरा गांधी की समाधि स्थल शक्ति स्थल, महात्मा गांधी का राजघाट तथा चौधरी चरण सिंह का किसान घाट समाधि स्थल है।

**220. कांग्रेस का प्रथम बार विभाजन कब हुआ था?**

- (a) 1909 में (b) 1907 में  
(c) 1919 में (d) 1935 में

**UPSI, 1991**

**Ans : (b)** गरमपंथियों तथा नरमपंथियों के मध्य मतभेद बढ़ जाने के कारण वर्ष 1907 में कांग्रेस के 23वें अधिवेशन में गरमपंथी नेता पार्टी से अलग हो गये। भारतीय राष्ट्रीय कांग्रेस की स्थापना 28 दिसम्बर, 1885 में ए.ओ. ह्यूम ने की थी।

**221. राष्ट्रगीत के रचनाकार हैं—**

- (a) आर.एन.टैगोर (b) शरत चंद्र चट्टोपाध्याय  
(c) बंकिम चंद्र चटर्जी (d) इनमें से कोई नहीं

**UPSI, 1991**

**Ans : (c)** वंदेमातरम् भारत का राष्ट्रीय गीत है जिसकी रचना बंकिम चन्द्र चट्टोपाध्याय द्वारा 1876 में की गई थी। वंदे मातरम् के प्रथम दो पद संस्कृत के तथा शेष पद बांग्ला भाषा में थे। राष्ट्रकवि रवीन्द्रनाथ टैगोर ने इस गीत को स्वरबद्ध किया तथा पहली बार 1896 में कांग्रेस के कलकत्ता अधिवेशन में यह गीत गाया गया था। अरविंदो घोष ने इस गीत का अंग्रेजी में तथा आरिफ मोहम्मद खान ने इसका उर्दू में अनुवाद किया। इसे राष्ट्रगीत के तौर पर 24 जनवरी, 1950 को स्वीकार किया गया।

**222. ब्रिटिश सरकार के विरुद्ध भारत में बंबई में सेना में विद्रोह कब हुआ?**

- (a) 1942 में (b) 1945 में  
(c) 1946 में (d) 1947 में

**UPSI, 1991**

**Ans : (c)** ब्रिटिश सरकार के विरुद्ध भारत में बंबई सेना में विद्रोह 18 फरवरी, 1946 ई. में हुआ था। इस विद्रोह को जब सेना विद्रोही या बंबई विद्रोह के नाम से जाना जाता है।

**223. बनारस हिंदू विश्वविद्यालय के संस्थापक कौन थे?**

- (a) पंडित मदनमोहन मालवीय  
(b) वी.जी. तिलक  
(c) स्वामी विवेकानंद  
(d) डॉ. राम मनोहर लोहिया

**UPSI, 1991**

**Ans : (a)** बनारस हिंदू विश्वविद्यालय, वाराणसी में स्थित एक केंद्रीय विश्वविद्यालय है। 'बनारस हिन्दू विश्वविद्यालय एक्ट, क्रमांक 16, सन् 1915 के अंतर्गत पंडित मदनमोहन मालवीय ने इस विश्वविद्यालय की स्थापना सन् 1916 में की थी।

**224. किस साल में भारत में विश्वविद्यालय शिक्षा की समस्या का अध्ययन करने और रिपोर्ट देने के लिए "सैडलर आयोग" को नियुक्त किया गया था?**

- (a) 1917 (b) 1924  
(c) 1936 (d) 1906

**UPSI Batch-1, 12 Dec 2017**

**Ans. (a) :** 1917 में भारत में विश्वविद्यालय शिक्षा की समस्याओं का अध्ययन करने और रिपोर्ट देने के लिए "सैडलर आयोग" को नियुक्त किया गया।

**225. 'जय जवान, जय किसान' का नारा किसने दिया है?**

- (a) चौधरी चरण सिंह (b) जवाहरलाल नेहरू  
(c) लाल बहादुर शास्त्री (d) इन्दिरा गाँधी

**UPP Constable, 2009**

**Ans : (c)** 'जय जवान, जय किसान' का नारा भारत के दूसरे प्रधानमंत्री लाल बहादुर शास्त्री द्वारा दिया गया था। इनका कार्यकाल 1964 से 1966 ई. तक रहा तथा इनकी मृत्यु इनके कार्यकाल के दौरान ही हो गयी थी। इनको 1966 में मरणोपरान्त भारत के सर्वोच्च सम्मान 'भारत रत्न' से सम्मानित किया गया। पं. जवाहर लाल नेहरू द्वारा दिया गया प्रसिद्ध नारा 'आराम हराम है' है।

**226. नीचे दिये गये वाक्य में रिक्त स्थान के लिए उपयुक्त शब्द चुनिये।**

**स्वतंत्रता संग्राम में गाँधीजी ने कई बार \_\_\_\_\_ अनशन किए थे।**

- (a) सत्याग्रह (b) जेल में जाकर  
(c) आमरण (d) जल त्याग

**UPP Constable, 2009**

**Ans : (c)** वाक्य में रिक्त स्थान के लिए उपयुक्त शब्द आमरण होगा। अतः स्वतंत्रता संग्राम में गाँधी जी ने कई बार आमरण अनशन किये थे। अन्य विकल्प वाक्य के अनुसार तर्कसंगत नहीं हैं।

**227. भारत में थियोसोफिकल सोसाइटी से कौन संबद्ध रहा?**

- (a) सरोजिनी नायडू (b) एनी बेसेंट  
(c) विजयलक्ष्मी पंडित (d) गुप्त लक्ष्मी रेड्डी

**UPSI, 1991**

**Ans : (b)** भारत में थियोसोफिकल सोसाइटी से एनी बेसेंट संबद्ध हैं। इस सोसाइटी की स्थापना 1875 में 'मैडम एच.पी. ब्लावात्सकी और कर्नल एच.एस. आल्काट ने अपने सहयोगियों के साथ अमेरिका में की थी। इस सोसाइटी की पहली अध्यक्ष आल्काट तथा दूसरी अध्यक्ष एनी बेसेंट थी।

## **IV. भारतीय संस्कृति**

**228. निम्नलिखित में से कौन सा मणिपुर की कला का रूप है जिसमें अनुष्ठान गायन, ढोल बजाना और नाच शामिल हैं?**

- (a) कोडियाट्टम (b) संकीर्तन  
(c) अंकिया नाट भाओना (d) यक्षगान

**(UP SI/ ASI 2018)**

**Ans. (b) :** संकीर्तन एक प्रकार का मणिपुरी नाट्य कला का रूप है। यह नृत्य मुख्य रूप से वैष्णव हिन्दू प्रसंगों पर आधारित होता है जिसमें राधा और कृष्ण के प्रेम प्रसंग प्रमुख रूप से दिखाये जाते हैं। जिसमें अनुष्ठान गायन, ढोल बजाना और नाच, ताल शक्ति के साथ किया जाता है।

229. भारत में कथक नृत्य के/की एक शास्त्रज्ञ हैं।

- (a) सोनल मानसिंह (b) मल्लिका साराभाई  
(c) पंडित बिरजू महाराज (d) उदय शंकर

(UPP Constable 28.01.2019)

Ans. (c) :

व्यक्ति	नृत्य-शैली
सोनल मानसिंह	भरतनाट्यम, ओडिसी नृत्य
मल्लिका साराभाई	कुचीपुडी, भारतनाट्यम
पंडित बिरजू महाराज	कथक
उदयशंकर	आधुनिक नृत्य के जन्मदाता

230. लक्षद्वीप के लोग मलयालम के अलावा दूसरी कौन-सी भाषा बोलते हैं?

- (a) तमिल (b) महल  
(c) बंगाली (d) हिन्दी

(UPP Constable 28.01.2019)

Ans. (b) : लक्षद्वीप भारत का एक केन्द्र शासित प्रदेश है इसकी राजधानी कवरत्ती है। यह अरब सागर में स्थित है। यहाँ के लोग मलयालम भाषा के अलावा महल भाषा बोलते हैं। इन दोनों भाषाओं के अलावा यहाँ के लोग हिन्दी, बंगाली, उड़िया, तमिल और उर्दू भाषा का भी प्रयोग करते हैं।

231. ओडिशा से प्रारंभ एक प्राचीन लोक नृत्य है।

- (a) पुली कली (b) राउत नाच  
(c) डॉलू कुनीता (d) घुमुरा

(UPP Constable 28.01.2019)

Ans. (d) : घुमुरा- ओडिशा से प्रारम्भ एक प्राचीन लोक नृत्य है।  
**पुलीकली** - केरल राज्य का एक प्राचीन मनोरंजक लोक कला है जो वहाँ के प्रसिद्ध त्यौहार ओणम के अवसर पर किया जाता है।  
**राउत नाच** - छत्तीसगढ़ राज्य में यादव समुदाय द्वारा दीपावली त्यौहार के अवसर पर किया जाने वाला पारंपरिक नृत्य है।  
**डॉलू कुनीता** - कर्नाटक राज्य का एक प्रसिद्ध लोक नृत्य है जो ढोल की धुन पर किया जाता है।

232. बंगरू ..... में हाथ की छपाई के प्रसिद्ध केन्द्रों में से एक है।

- (a) जम्मू और कश्मीर (b) राजस्थान  
(c) असम (d) केरल

(UPP Constable 28.01.2019)

Ans. (b) : 'बंगरू' राजस्थान राज्य के जयपुर जिले में हाथ की छपाई के प्रसिद्ध केन्द्रों में से एक है। बंगरू प्राकृतिक रंजक और हैण्ड ब्लॉक प्रिंटिंग के लिए जाना जाता है। यहाँ पर छीपा समुदाय के लोग कई वर्षों से प्राकृतिक तरीकों से ब्लॉक प्रिंटिंग का कार्यकर रहे हैं।

233. महाराष्ट्र के पोला त्यौहार में किस जानवर की पूजा की जाती है?

- (a) सिंह (b) वृषभ  
(c) हाथी (d) साँप

(UPP Constable 27.01.2019 Shift-I)

Ans : (b) महाराष्ट्र के पोला त्यौहार में वृषभ की पूजा की जाती है। यह मुख्यतः महाराष्ट्र, छत्तीसगढ़, तेलंगाना के उत्तरी क्षेत्र में वहाँ के किसानों द्वारा सावन मास के पिथोरी अमावस्या के दिन मनाया जाता है। इस दिन अपने पुत्रों की दीर्घायु हेतु चौसठ योगिनी व पशुधन की पूजन किया जाता है।

234. निम्नलिखित में से नृत्य का कौन सा प्रकार असम से संबंधित है?

- (a) नौटंकी (b) कथकली  
(c) बिहू (d) गरबा

(UPP Constable 27.01.2019 Shift-I)

Ans : (c)

नृत्य	संबंधित राज्य
बिहू	- असम
नौटंकी	- उत्तर प्रदेश
कथकली	- केरल
गरबा	- गुजरात

235. मेखला चादर, यह ..... राज्य की महिलाओं द्वारा पहना जाने वाला पारंपरिक वस्त्र है।

- (a) गुजरात (b) तमिलनाडु  
(c) गोवा (d) असम

(UPP Constable 27.01.2019 Shift-I)

Ans : (d) मेखला चादर साड़ी का एक प्रकार है, जो असम की महिलाओं द्वारा पहना जाता है। मेखला चादर एक स्वदेशी पारम्परिक असमिया पोशाक है जो दो कपड़ों में (2-पीस) का बना होता है तथा विशेषकर रेशमी धागों से बुनी जाती है। मेखला-चादरों पर सजावटी डिजाइन बुने होते हैं।

236. वार्षिक भारतीय शास्त्री संगीत समारोह 'सवाई गंधर्व भीमसेन महोत्सव.....में आयोजित किया जाता है-

- (a) पुणे (b) मैसूर  
(c) कानपुर (d) उदयपुर

(UPP Constable 27.01.2019 Shift-I)

Ans : (a) भीमसेन महोत्सव 1953ई0 से पुणे में आयोजित एक वार्षिक भारतीय शास्त्रीय संगीत समारोह है। इसे आर्य संगीत प्रसाद मण्डल द्वारा आयोजित किया जाता है। इसका आरम्भ भीम सेन जोशी ने अपने गुरु सवाई गन्धर्व के स्मारक उत्सव के रूप में किया था।

237. प्रसिद्ध संगीतकार अरविंद पारीख किस संगीत वाद्य यंत्र के साथ जुड़े हुए हैं?

- (a) तबला (b) सितार  
(c) बांसुरी (d) शहनाई

UPP Constable, 26.10.218 (Shift-2)

**Ans : (b)** अरविन्द पारीख का जन्म 19 अक्टूबर, 1927ई. में अहमदाबाद गुजरात में हुआ था। अरविन्द पारीख 'सितार' नामक वाद्य यंत्र से जुड़े प्रसिद्ध संगीतकार हैं जबकि उस्ताद बिस्मिल्लाह खान प्रसिद्ध शहनाई वादक के रूप में जाने जाते थे। पं. हरिप्रसाद चौरसिया प्रसिद्ध बांसुरी वादक तथा जाकिर हुसैन 'तबला वादक' के रूप में मशहूर हैं।

238. चेमांचेरी कुन्हीरमण नायर निम्नलिखित में से किस नृत्य रूप के उल्लेखनीय नर्तक हैं?

- (a) कथकली (b) मोहिनीअट्टम  
(c) भरतनाट्यम (d) यक्षगान

UPP Constable, 25.10.2018

**Ans. (a)** : चेमांचेरी कुन्हीरमण नायर एक 'कथकली' नृत्य के उल्लेखनीय नर्तक हैं। कथकली मुख्यतः केरल का एक शास्त्रीय नृत्य है।

239. कर्नाटक संगीत में, 'अलापना, हिंदुस्तानी शास्त्रीय संगीत के ..... के समान होता है-

- (a) तराना (b) ताल  
(c) आलाप (d) तिलाना

UPP Constable, 19.06.2018 (Shift-1)

**Ans : (c)** कर्नाटक संगीत में 'अलापना' हिन्दुस्तानी शास्त्रीय संगीत के आलाप के समान होता है।

240. निम्न में से किस रूमानी काव्य लेखक को उनकी कृति 'मदनाष्टक' के लिए जाना जाता है?

- (a) रहीम  
(b) मलिक मोहम्मद जायसी  
(c) जिया-उद्-दीन बरनी  
(d) सुल्तान फिरोज तुगलक

UPP Constable, 19.06.2018 (Shift-2)

**Ans : (a)** रूमानी लेखक के रूप में प्रसिद्ध "रहीम" को उनकी कृति 'मदनाष्टक' के लिये जाना जाता है। रहीम का पूरा नाम अब्दुल रहीम खानखाना था। इनका जन्म 17 दिसम्बर 1556 में लाहौर में हुआ। ये मुगल बादशाह अकबर के संरक्षण में थे। रहीम के ग्रंथों में रहीम दोहावली, बरवै, मदनाष्टक, राग पंचाध्यायी, नगर शोभा, नायिका भेद आदि प्रमुख हैं।

241. प्राचीन गणित पुस्तक गणित-सार-संग्रह ..... द्वारा लिखी गई थी।

- (a) भास्कराचार्य (b) महावीराचार्य  
(c) आर्यभट्ट (d) ब्रह्मगुप्त

UPP Constable, 18.06.2018 (Shift-1)

**Ans : (b)** 9वीं सदी के महान गणितज्ञ महावीराचार्य ने 'गणित-सार-संग्रह' लिखा जिसमें उन्होंने लघुतम समापवर्तक निकालने के प्रचलित तरीके का वर्णन किया है।

भास्कराचार्य 12वीं सदी के भारतीय गणित के पथ प्रदर्शक थे जो गणितज्ञों की एक लम्बी परंपरा के उत्तराधिकारी थे और उज्जैन स्थित वेधशाला के मुखिया थे। उन्होंने लीलावती और बीजगणित जैसी गणित की पुस्तकों की रचना की तथा 'सिद्धांत शिरोमणि' नामक ज्योतिषशास्त्र की पुस्तक लिखी।

242. निम्न में से पंजाब का कौन सा प्रसिद्ध वाद्य यंत्र, लकड़ियों की कई छड़ियों से मिलकर बना होता है?

- (a) मशक (b) चिमटा  
(c) चिक्का (d) खड़ताल

UPP Constable, 18.06.2018 (Shift-2)

**Ans : (c)** चिक्का पंजाब का प्रसिद्ध वाद्य यंत्र है। यह लकड़ियों की कई छड़ियों से मिलकर बना होता है।

243. अपनी कृति 'पृथ्वीराज रासो' में पृथ्वीराज चौहान के वीरतापूर्ण कार्यों का उल्लेख किसने किया है?

- (a) जगनिक (b) चंदबरदाई  
(c) मतिराम (d) घनानंद

UPP Constable, 18.06.2018 (Shift-2)

**Ans : (b)** पृथ्वीराज रासो हिन्दी भाषा में लिखा प्रथम महाकाव्य है जिसमें पृथ्वीराज चौहान के जीवन और चरित्र का वर्णन किया गया है। इसके रचयिता चंदबरदाई पृथ्वीराज के बचपन के मित्र और उनके राजकवि थे और उनकी युद्ध यात्राओं के समय वीर रस की कविताओं से सेना को प्रोत्साहित भी करते थे।

244. मथुरा कला विद्यालय..... काल के दौरान अपने शीर्ष पर था।

- (a) मौर्य (b) कुषाण  
(c) मुगल (d) सल्तनत

UPP Constable, 18.06.2018 (Shift-2)

**Ans : (b)** कुषाण शासकों ने पहली शताब्दी से लेकर 175 ई. के बीच उत्तरी भारत के एक विशाल क्षेत्र पर शासन किया। मथुरा कला परंपरा इस अवधि के दौरान विकसित कला परंपराओं में से एक थी।

यह कला गंधार परम्परा से भी प्रभावित थी जो कि इसकी मूर्तियों में दृष्टिगोचर होता है। इस कला पद्धति ने बुद्ध को एक त्रिआयामी प्रभाव और उत्साही स्वरूप प्रदान किया।

245. किस राज्य में महिलाओं का मुख्य वेश साड़ी नहीं है?

- (a) उत्तर प्रदेश (b) प. बंगाल  
(c) अरुणाचल प्रदेश (d) आंध्र प्रदेश

UPP Constable (Main), 2014

**Ans : (c)** अरुणाचल प्रदेश की महिलाओं की मुख्य वेश-भूषा सॉल, स्कर्ट (कमीज बिना कॉलर वाली) तथा ऊपर से आस्तीन धारण करती हैं। कमर पर एक कपड़ा बाँधती हैं जिसे 'मुशेइक' कहा जाता है। इसके विपरीत अन्य राज्य जैसे कि उत्तर प्रदेश, प. बंगाल एवं आंध्र प्रदेश की महिलाओं का मुख्य परिधान साड़ी होती है।

246. 'चरकुला' नृत्य .....से सम्बन्धित है

- (a) गुजरात (b) मध्य प्रदेश  
(c) उत्तर प्रदेश (d) बिहार

**UPP Constable (Pre), 2013**

**Ans : (c)** चरकुला नृत्य उत्तर प्रदेश से सम्बन्धित है। यह ब्रज क्षेत्र वासियों द्वारा किये जाने वाला है इस 'घड़ा नृत्य' में बैलगाड़ी अथवा रथ के पहिये पर अनेक घड़े रखे जाते हैं, फिर उसे सिर पर रखकर नृत्य किया जाता है।

247. सुविख्यात सूर्य मन्दिर किस स्थान पर निर्मित है?

- (a) खजुराहो (b) आबू  
(c) कोणार्क (d) धार्चुला

**UPP Constable (Pre), 2013**

**Ans : (c)** कोणार्क का सूर्य मंदिर भारत के उड़ीसा राज्य के पुरी जिले के कोणार्क कस्बे में स्थित है। इसे लाल बलुआ पत्थर एवं काले ग्रेनाइट पत्थर से 1236-1264 ई. पू. में गंग के राजा नरसिंहदेव प्रथम द्वारा बनवाया गया था। इसे यूनेस्को ने सन् 1984 में विश्व धरोहर स्थल घोषित किया। कलिंग शैली में निर्मित यह मंदिर सूर्य देव के रथ के रूप में निर्मित है। यह मंदिर भारत के सबसे प्रसिद्ध स्थलों में से एक है। इसे 'ब्लैक पगोडा' के नाम से भी जाना जाता है।

248. कथकली निम्नलिखित में से कौन से राज्य का शास्त्रीय नृत्य है?

- (a) केरल (b) कर्नाटक  
(c) बंगाल (d) पंजाब

**UPP Constable, 2009**

**Ans : (a)** कथकली केरल राज्य का प्रसिद्ध शास्त्रीय नृत्य है। यह केरल की योद्धा जनजाति नायर में प्रचलित है। इसकी पुर्नस्थापना का श्रेय बल्लथोस नारायण मेनन को है। इसमें नृत्य और संगीत का अनोखा मिश्रण होता है। इसके प्रमुख कलाकार कृष्णनन, कुट्टी, शंकर कुरूप, शान्ताराव, शंकरन नम्बूदरीपाद, मृणालिनी साराभाई, आनन्द शिवरामन आदि हैं।

249. राष्ट्रीय मानव संग्रहालय कहां पर स्थित है?

- (a) मथुरा (b) बस्तर  
(c) भोपाल (d) इफाल

**UPSI, 1999**

**Ans : (c)** इंदिरा गांधी राष्ट्रीय मानव संग्रहालय भोपाल (मध्य प्रदेश) में स्थित है। इसका उद्देश्य भारत के विशेष सन्दर्भ में मानव तथा संस्कृति के विकास के इतिहास को प्रदर्शित करना है।

250. 13 वीं सदी में सामान्य संस्कृति की जड़ भाषा रही है, सामान्य लोगों की भाषाओं में से एक भाषा दो अन्य भाषाओं का एक मिश्रण थी। वह \_\_\_\_\_ थी।

- (a) हिंदी (b) हिंदुस्तानी  
(c) फारसी (d) संस्कृत

**UPP Com. Operator. 19-05-2016 (Shift-I)**

**Ans : (b)** 13वीं शताब्दी में सामान्य संस्कृति की जड़ भाषा रही है। सामान्य लोगों की भाषाओं में हिन्दुस्तानी भाषा हिन्दी और उर्दू की मिश्रित भाषा थी।

251. निम्नलिखित में से कौन सा युग्म कुंभ मेला पर्व और उसके समय अंतराल के बीच सुमेलित नहीं है?

- (a) अर्ध कुंभ : प्रति छः वर्ष  
(b) कुंभ मेला : हर दूसरे वर्ष  
(c) कुंभ : प्रति बारह वर्ष  
(d) महा कुंभ : प्रति 144 वर्ष

**UPP Com. Operator. 19-05-2016 (Shift-I)**

**Ans : (b)** अर्ध कुम्भ मेला प्रति 6 वर्ष के अंतराल पर लगता है, कुम्भ मेला प्रति 12 वर्ष के अंतराल पर लगता है तथा महाकुम्भ प्रति 144 वर्ष के अन्तराल पर लगता है। भारत में कुल चार स्थानों पर कुम्भ मेले का आयोजन होता है - (1) प्रयाग, (2) हरिद्वार (3) नासिक (4) उज्जैन। अतः स्पष्ट है कि कूट (2) सही सुमेलित नहीं है।

252. संस्कृत किस प्रदेश की दूसरी राजकीय भाषा है?

- (a) कर्नाटक (b) उत्तर प्रदेश  
(c) बिहार (d) उत्तराखण्ड

**UPP Com. Operator. (Grade-A), 2013**

**Ans : (d)** संस्कृत उत्तराखण्ड राज्य की दूसरी राजकीय भाषा है जबकि उत्तर प्रदेश की दूसरी राजकीय भाषा उर्दू है।

253. दिलवाड़ा जैन मन्दिर है

- (a) माउन्ट आबू में अरावली पर्वत पर  
(b) सिन्धु के किनारे  
(c) खजुराहो में  
(d) नीलगिरि पहाड़ियों पर

**UPP Com. Operator. (Grade-A), 2013**

**Ans : (a)** सोलंकी शासक भीमदेव प्रथम के मंत्री विमलशाह ने दिलवाड़ा के जैन मंदिर का निर्माण माउंट आबू में अरावली पर्वत (राजस्थान) पर करवाया। यह ग्रेनाइट के काले संगमरमर पत्थरों से बना मन्दिर है।

254. सन्त कबीर दास की समाधि स्थित है—

- (a) कुशीनगर (b) मगहर  
(c) देवीपाटन (d) चित्रकूट

UPP Com. Operator. (Grade-A), 2013

**Ans : (b)** सन्त कबीर दास की मृत्यु मगहर में हुई उस समय मान्यता थी कि मगहर में व्यक्ति की मृत्यु हो तो व्यक्ति को नरक मिलता है जबकि काशी में मृत्यु होती है तो स्वर्ग प्राप्त होता है।

255. हमारे राष्ट्रीय चिह्न के नीचे आदर्श वाक्य क्या है?

- (a) सत्यं शिवम् (b) सत्यम् शिवम् सुन्दरम्  
(c) सत्यमेव जयते (d) जय हिन्द

UPSI (Mains), 2014

**Ans:(c)** भारत का राष्ट्रीय चिह्न सारनाथ स्थित अशोक के स्तम्भ के शीर्ष भाग की अनुकृति है। भारत सरकार ने इस चिह्न को 26 जनवरी 1950 को अपनाया। राष्ट्रीय चिह्न के नीचे देवनागरी में 'सत्यमेव जयते' लिखा गया है जो मुंडकोपनिषद् से लिया गया है। इस चिह्न का प्रयोग शासकीय कार्यों में किया जाता है।

256. 'मोनालिसा' की प्रसिद्ध कलाकृति का चित्रकार कौन था?

- (a) लियानार्डो द विंसी (b) पैबलो पिकासो  
(c) एफ.ए. बार्थोल्डी (d) हेनरी स्मिथ

**Ans : (a)** 'मोनालिसा' की प्रसिद्ध कलाकृति का चित्रकार लियानार्डो द विंसी था। मोनालिसा की तस्वीर 1503 से 1506 के बीच बनाई गयी थी। मोनालिसा के बारे में कहीं भी कोई स्पष्ट जानकारी नहीं है। लिओनार्डो द विंसी इटली के फ्लोरेंस प्रदेश के विंचि नामक ग्राम में जन्मे थे।

257. भारत का राष्ट्रीय पशु है :

- (a) गाय (b) बाघ  
(c) चीता (d) हाथी

UPSI (Pre), 2011

**Ans : (b)** भारत का राष्ट्रीय पशु बाघ है। भारत में बाघों को बचाने के लिए 1973 में प्रोजेक्ट टाइगर शुरू किया गया और 1973 में बंगाल टाइगर को राष्ट्रीय पशु घोषित किया गया। इससे पहले शेर भारत का राष्ट्रीय पशु था।

258. राष्ट्रीय गीत सर्वप्रथम कहाँ और कब गाया गया?

- (a) कलकत्ता में 24 जनवरी 1950 को।  
(b) इलाहाबाद में 24 जनवरी 1950 को।  
(c) दिल्ली में 24 जनवरी 1950 को।  
(d) कलकत्ता में 27 दिसम्बर 1911 को।

UPSI (Pre), 2011

**Ans : (\*)** हमारा राष्ट्रीय गीत 'वन्देमातरम्' है। इसकी रचना बंकिम चन्द्र चट्टोपाध्याय ने नवम्बर 1876 ई. में की थी। भारतीय राष्ट्रीय कांग्रेस के 12वें अधिवेशन (कलकत्ता) 1896 ई. में इसे प्रथम बार गाया गया तथा राष्ट्रीय गान को 27 दिसम्बर 1911 को कलकत्ता में आयोजित भारतीय राष्ट्रीय कांग्रेस के 26वें अधिवेशन में गाया गया था।

259. विश्व में सबसे बड़ा धर्म कौन सा है?

- (a) इस्लाम (b) हिन्दुत्व  
(c) जूड़ा (d) ईसाई

UPSI (Pre), 2011

**Ans : (d)** विश्व में सबसे बड़ा धर्म ईसाई धर्म है। जबकि हिन्दू धर्म तीसरा सबसे बड़ा धर्म है और इस्लाम दूसरा।

260. हमारे राष्ट्रीय गीत का अनुवाद किसने किया?

- (a) रबीन्द्र नाथ टैगोर (b) बंकिम चन्द्र चटर्जी  
(c) श्री अरबिन्दो (d) महात्मा गाँधी

UPSI (Pre), 2011

**Ans : (c)** हमारे राष्ट्रीय गीत का अनुवाद अरबिन्दो ने आनन्दमठ में वर्णित गीत 'वन्दे मातरम्' का अंग्रेजी गद्य और पद्य में अनुवाद किया।

261. राष्ट्रीय ध्वज आयताकार है। इसकी लम्बाई का चौड़ाई से अनुपात है :

- (a) 2 : 1 (b) 3 : 2  
(c) 4 : 3 (d) 5 : 3

UPSI (Pre), 2011

**Ans : (b)** राष्ट्रीय ध्वज आयताकार है इसकी लम्बाई और चौड़ाई का अनुपात 3 : 2 है। भारतीय संविधान सभा ने राष्ट्रीय ध्वज को 22 जुलाई, 1947 को अपनाया।

262. भारत में हिंदी के बाद सर्वाधिक बोली जाने वाली भाषा कौन-सी है?

- (a) तमिल (b) मराठी  
(c) तेलुगू (d) कन्नड़

UPSI, 2001

**Ans : (c)** भारत में सर्वाधिक बोली जाने वाली भाषा का क्रम – हिन्दी, बंगला, मराठी, तेलुगू तथा तमिल है। विश्व में सर्वाधिक बोली जाने वाली भाषा का क्रम चीनी (मंदारिन) अंग्रेजी, स्पेनिश, हिन्दी है।

263. भारतीय कैलेंडर के अनुसार प्रथम माह है—

- (a) वैशाख (b) श्रावण  
(c) फाल्गुन (d) चैत्र

UPSI, 2001

**Ans : (d)** भारतीय कैलेण्डर के अनुसार वर्ष का पहला माह चैत्र होता है। सभी बारह माहों का क्रम चैत्र, बैशाख, ज्येष्ठ, अषाढ़, श्रावन, भादों, क्वार, कार्तिक, अगहन, पौष, माघ, फाल्गुन हैं।

**264. भारत के किस प्रांत में कोंकड़ी भाषा बोली जाती है?**

- (a) केरल तथा कर्नाटक
- (b) महाराष्ट्र तथा गोवा
- (c) उड़ीसा तथा पश्चिम बंगाल
- (d) आंध्र प्रदेश

**UPSI, 2001**

**Ans : (b)** कोंकड़ी भाषा महाराष्ट्र के दक्षिण भाग में, कर्नाटक के उत्तरी भाग में तथा गोवा राज्य में बोली जाती है। वर्तमान समय में गोवा के कुछ भाग में भी कोंकड़ी भाषा बोली जाती है। चूँकि कोंकड़ी भाषा केरल की मूल भाषा नहीं है अतः विकल्प (b) सही है।

**265. निम्न में से कौन जोड़ा गलत है?**

- (a) भरतनाट्यम-तमिलनाडु
- (b) कथकली-कर्नाटक
- (c) ओडिसी-उड़ीसा
- (d) कुचीपुड़ी-आंध्र प्रदेश

**UPSI, 2001**

**Ans : (b)** कथकली नृत्य केरल के योद्धा जनजाति नायर में प्रचलित रहा है। इसकी पुनर्स्थापना का श्रेय बल्लभोस नारायण मेनन को है। इसमें नृत्य एवं संगीत का अनोखा मिश्रण होता है। इसके प्रमुख कलाकार कृष्णन कुट्टी, शंकर कुरुप, शान्ताराव, शंकरन आदि हैं।

**266. प्रसिद्ध चित्रकार 'लियोनार्डो दा विंसी' निम्नलिखित में से कौन-से देश में पैदा हुए?**

- (a) फ्रांस
- (b) हालैंड
- (c) इटली
- (d) बेल्जियम

**UPSI, 1999**

**Ans : (c)** प्रसिद्ध चित्रकार 'लियोनार्डो दा विंसी' का जन्म इटली में 15 अप्रैल 1452 ई. को हुआ था। इनको चित्रकारी, मूर्तिकारी, वास्तुशिल्पी, संगीतज्ञ तथा वैज्ञानिक के रूप में प्रसिद्धि प्राप्त है। इनकी विश्व प्रसिद्ध चित्र 'मोनालिसा' तथा 'द लास्ट सपर' हैं।

**267. प्रति वर्ष तानसेन समारोह कहां आयोजित होता है?**

- (a) भोपाल
- (b) इंदौर
- (c) ग्वालियर
- (d) जबलपुर

**UPSI, 1999**

**Ans : (c)** तानसेन संगीत समारोह का आयोजन प्रत्येक वर्ष दिसम्बर मास में ग्वालियर में तानसेन की मजार पर किया जाता है। तानसेन संगीत सम्मेलन विगत चार-पांच शताब्दियों से हिन्दुस्तानी संगीत शैली का मूल स्रोत रहा है।

**268. सितारा देवी सम्बन्धित है -**

- (a) कथक
- (b) कथक कली
- (c) ओडिसी
- (d) मणिपुरी

**UPSI, 1999**

**Ans : (a)** सितारा देवी (सन् 1920-सन् 2014) भारत की प्रसिद्ध कथक नृत्यांगना थी। मात्र सोलह साल की उम्र में इनका नृत्य देखकर रवीन्द्र नाथ टैगोर ने इन्हें 'नृत्य साम्राज्ञी' के खिताब से सम्मानित किया था।

**269. अल्लारखा किस वाद्य से संबंधित हैं?**

- (a) शहनाई
- (b) बांसुरी
- (c) तबला
- (d) सरोद

**UPSI, 1991**

**Ans : (c)** अल्लारखा खाँ (जन्म 29 अप्रैल, 1919, मृत्यु 3 फरवरी, 2000) सुविख्यात तबला वादक तथा सर्वश्रेष्ठ एकल संगीत वादकों में से एक थे। कुरैशी अल्लारखा खाँ को संगीत के क्षेत्र में महत्वपूर्ण योगदान के लिए सन् 1977 ई. में पद्मश्री से सम्मानित किया गया था।

**270. मोहिनीअट्टम नृत्य किस राज्य का है?**

- (a) केरल का
- (b) आंध्र प्रदेश
- (c) तमिलनाडु का
- (d) उड़ीसा का

**UPSI, 1991**

**Ans : (a)** मोहिनीअट्टम केरल की महिलाओं द्वारा किया जाने वाला शास्त्रीय नृत्य है जो कथकली से अधिक प्राचीन है।

**271. उदयशंकर किस वाद्य से संबंधित हैं?**

- (a) बांसुरी वादन से
- (b) शहनाई से
- (c) तबला से
- (d) नृत्य से

**UPSI, 1991**

**Ans : (d)** उदयशंकर भारत में आधुनिक नृत्य के जन्मदाता और एक विश्व प्रसिद्ध भारतीय नर्तक थे। इनका जन्म राजस्थान के उदयपुर में 8 दिसम्बर, 1990 ई. को हुआ था।

## भारतीय संविधान एवं राज्यव्यवस्था

### I. भारत का संवैधानिक विकास एवं संविधान

1. 24 जनवरी, 1950 को संविधान सभा के 284 सदस्यों ने हस्तालिखित संविधान पर हस्ताक्षर किए, जिसमें ..... महिलाएं शामिल थीं।
- (a) 30 (b) 20  
(c) 15 (d) 25

(UPP Constable 28.01.2019)

**Ans. (c) :** 24 जनवरी, 1950 को संविधान सभा की अंतिम बैठक हुई जिसमें संविधान सभा द्वारा डा. राजेन्द्र प्रसाद को स्वतंत्र भारत का प्रथम राष्ट्रपति चुना गया और संविधान सभा की इस बैठक में 284 सदस्यों ने भाग लिया जिसमें 15 महिला सदस्य भी थी। सबने मिल कर हस्तालिखित संविधान पर अपने-अपने हस्ताक्षर किये।

2. भारत का मूलरूप संविधान ..... द्वारा हाथ से लिखा गया था -
- (a) रफी अहमद किदवई  
(b) कैलाश नाथ किदवई  
(c) प्रेम बिहारी नारायण रायजादा  
(d) कन्हैयालाल माणिकलाल मुंशी

(UPP Constable 27.01.2019 Shift-I)

**Ans : (c)** 26 जनवरी, 1950 को अपनाया गया मूल भारतीय संविधान, एक मुद्रित दस्तावेज नहीं था। इसकी मूलप्रति हिंदी और अंग्रेजी दोनों में ही हस्तालिखित थी। प्रेम बिहारी नारायण रायजादा ने इसकी हस्तालिपि तैयार की थी तथा आचार्य नंदलाल बोस के मार्गदर्शन में शांति निकेतन के कलाकारों ने इसे अलंकृत किया। यह दस्तावेज अब भारत की संसद की पुस्तकालय में संरक्षित है।

3. संविधान सभा से जुड़ी निम्नलिखित घटनाओं को उनके कालक्रम के अनुसार लिखें सबसे पहले घटी घटना से शुरू करके, सबसे अंत में घटी घटना तक।
- (a) उद्देश्य संकल्प सर्वसम्मति से अंगीकृत हुआ।  
(b) राष्ट्रध्वज अंगीकृत हुआ।  
(c) संविधान सभा द्वारा पारित और स्वीकृत हुआ।  
(d) "जन गण मन" राष्ट्रगान के रूप में अंगीकृत हुआ।
- (a) ABCD (b) CABD  
(c) BDCA (d) ADBC

UPSI Batch-1, 12 Dec 2017

**Ans. (a) :** संविधान सभा से जुड़ी घटनाओं का कालक्रम-  
(a) उद्देश्य संकल्प सर्वसम्मति से अंगीकृत हुआ। (22 जनवरी, 1947)  
(b) राष्ट्रध्वज अंगीकृत हुआ। (22 जुलाई, 1947)  
(c) संविधान सभा द्वारा पारित और स्वीकृत हुआ। (26 नवम्बर, 1949)  
(d) "जन गण मन" राष्ट्रगान के रूप में अंगीकृत हुआ। (24 जनवरी, 1950)

4. भारत के संविधान को 1946 के कैबिनेट मिशन योजना के तहत गठित एक संविधान सभा द्वारा तैयार किया गया था। इस संविधान सभा में संविधान तैयार करने के लिए ..... समितियां थीं।
- (a) 7 (b) 15  
(c) 10 (d) 13

UPSI Batch-1, 13 Dec 2017

**Ans : (\*)** भारत के संविधान को 1946 में कैबिनेट मिशन के तहत गठित एक संविधान सभा द्वारा तैयार किया गया था। इस संविधान सभा में संविधान तैयार करने के लिए 21 समितियां थी, जिसमें 13 छोटी समितियां एवं 8 बड़ी समितियां थी।

5. 9 दिसंबर, 1946 को नई दिल्ली में संविधान सभा की पहली बैठक, संविधान सभागृह में हुई, जिसे अब \_\_\_\_\_ कहा जाता है।
- (a) संसद भवन का केंद्रीय कक्ष  
(b) लोकसभा कक्ष  
(c) राज्यसभा कक्ष  
(d) पुस्तकालय भवन

UPSI Batch-3, 12 Dec 2017

**Ans : (a)** 9 दिसम्बर, 1946 को संविधान सभा की पहली बैठक सचिवालय सिन्हा की अध्यक्षता (अस्थायी) में नई दिल्ली के संविधान सभागृह में हुई थी, जिसे अब संसद भवन के केन्द्रीय कक्ष के रूप में जाना जाता है। इस बैठक में मुस्लिम लीग ने भाग नहीं लिया था। 11 दिसम्बर, 1946 को डा0 राजेन्द्र प्रसाद संविधान सभा के स्थायी अध्यक्ष निर्वाचित हुए।

6. किसने गवर्नर जनरल और प्रदेशों के गवर्नरों को संवैधानिक प्रमुख का दर्जा दिया है?
- (a) भारतीय स्वतंत्रता अधिनियम  
(b) संविधान सभा  
(c) निदेशक सिद्धांत  
(d) भारत सरकार अधिनियम

UPSI Batch-3, 13 Dec 2017

**Ans : (a)** भारतीय स्वतंत्रता अधिनियम 4 जुलाई, 1947 को ब्रिटिश संसद में प्रस्तुत किया गया, जो 18 जुलाई, 1947 ई. को स्वीकृत किया गया। इसके प्रमुख प्रावधानों के तहत भारत और पाकिस्तान दो डोमिनियन स्टेट की स्थापना, दोनों देशों के लिए अलग-अलग संविधान सभा का गठन, गवर्नर जनरल तथा प्रदेशों के गवर्नरों को संवैधानिक प्रमुख का दर्जा दिया गया।

7. संविधान सभा का अंतिम सत्र कब आयोजित किया गया था?
- (a) 26 जनवरी 1950 (b) 24 जनवरी, 1950  
(c) 29 जनवरी, 1952 (d) 26 नवम्बर, 1949

UPSI Batch-2, 14 Dec 2017



**Ans : (b)** 14 नवम्बर, 1949 को संविधान सभा में डॉ. भीम राव रामजी अम्बेडकर द्वारा 'द कॉस्टिट्यूशन ऐंज सैटलड बाई द असेंबली बी पासड' प्रस्ताव पेश किया गया। संविधान के प्रारूप पर पेश इस प्रस्ताव को 26 नवम्बर 1949 को पारित कर दिया गया और 24 जनवरी, 1950 को संविधान सभा की अंतिम बैठक हुई। इसके बाद संविधान सभा ने 26 जनवरी 1950 से 1951-52 में हुए आम चुनावों के बाद बनने वाली नई संसद के निर्माण तक भारत की अंतरिम संसद के रूप में काम किया।

8. निम्नलिखित में से कौन सा भारत के संविधान के बारे में सही है?

- (a) यह दुनिया में किसी भी संप्रभु देश का सबसे लंबा लिखित संविधान है।  
 (b) संसद संविधान को निरस्त कर सकती है।  
 (c) यह संसदीय सर्वोच्चता प्रदान करता है, संवैधानिक सर्वोच्चता नहीं।  
 (a) केवल A (b) B और C  
 (c) A और C (d) A और B

UPSI Batch-2, 14 Dec 2017

**Ans : (a)** भारत का संविधान दुनिया में किसी भी संप्रभु देश का सबसे बड़ा लिखित संविधान है। संसद संविधान को निरस्त नहीं कर सकती बल्कि इसमें संशोधन कर सकती है। भारतीय संविधान संवैधानिक सर्वोच्चता प्रदान करती है न की संसदीय सर्वोच्चता।

9. .... ने पहली बार देश में प्रत्यक्ष चुनाव की शुरुआत की। इसके द्वारा कुछ सीमित लोगों को, उनकी संपत्ति, कर अथवा शिक्षा के आधार पर, मताधिकार दिया गया।

- (a) भारतीय स्वतंत्रता अधिनियम, 1947  
 (b) भारतीय कौंसिल अधिनियम, 1909  
 (c) भारत सरकार अधिनियम, 1858  
 (d) भारत सरकार अधिनियम, 1919

UPSI Batch-2, 15 Dec 2017

**Ans : (d)** भारत सरकार अधिनियम, 1919 को 'मांटैग्यू-चेम्सफोर्ड सुधार' के नाम से भी जाना जाता है। इस अधिनियम के द्वारा देश में पहली बार प्रत्यक्ष चुनाव की शुरुआत हुई। इस अधिनियम के द्वारा कुछ सीमित लोगों को उनकी संपत्ति, कर या शिक्षा के आधार पर मताधिकार दिया गया।

इस अधिनियम की कुछ मुख्य विशेषताएँ निम्नलिखित हैं-

1. केन्द्र में द्विसदनात्मक विधायिका का गठन।
2. प्रांतों में द्वैध शासन प्रणाली की शुरुआत।
3. लोक सेवा आयोग का गठन।
4. साम्प्रदायिक आधार पर सिक्खों, भारतीय ईसाइयों, आंग्ल भारतीयों व यूरोपियों के लिए भी पृथक निर्वाचन।
5. वैधानिक आयोग का गठन
6. केन्द्रीय विधान सभा में वायसराय के अध्यादेश जारी करने की शक्ति।

10. निम्न में से कौनसा संविधान सभा के बारे में सही है?

- A) संविधान का मसौदा तैयार करना ही संविधान सभा का एकमात्र कार्य है।  
 B) एक बार जब संविधान अस्तित्व में आता है, संविधान सभा भंग कर दी जाती है

- (a) A और B दोनों  
 (b) केवल A  
 (c) केवल B  
 (d) A और B दोनों में से कोई नहीं

UPSI Batch-3, 15 Dec 2017

**Ans. (c) :** कैबिनेट मिशन के तहत 9 दिसंबर 1946 को एक संविधान सभा का गठन किया गया। इसका मुख्य कार्य संविधान का मसौदा तैयार करना था। किन्तु इसके अतिरिक्त इसने कुछ अन्य कार्य भी किये जैसे- अधिनियमित कानूनों को निर्णय लेने की प्रक्रिया में शामिल किया गया, इसने मई, 1949 में ब्रिटिश राष्ट्रमण्डल में भारत की सदस्यता को स्वीकार कर मंजूरी दे दी थी, इसके द्वारा राष्ट्रगान, राष्ट्रगीत एवं राष्ट्रीय ध्वज को अपनाया गया। ध्यातव्य है कि 24 जनवरी 1950 ई. को संविधान सभा की अंतिम बैठक हुई एवं संविधान सभा भंग कर दी गयी। अतः कथन (b) सही है जबकि (a) गलत है।

11. भारत का संविधान, संविधान सभा द्वारा प्रारूपित किया गया था और 16 मई, 1946 को कैबिनेट मिशन प्लान के अन्तर्गत इसे कार्यान्वित किया गया। संविधान सभा के सदस्यों का चयन, प्रादेशिक असेम्बलियों द्वारा आनुपातिक प्रतिनिधित्व प्रणाली के एकल, हस्तांतरणीय-मत द्वारा किया गया था। उस समय संविधान सभा के सदस्यों की कुल संख्या ..... थी।

- (a) 296 (b) 389  
 (c) 375 (d) 292

UPSI Batch-2, 19 Dec 2017

**Ans : (b)** भारत का संविधान, संविधान सभा द्वारा प्रारूपित किया गया था। 16 मई, 1946 को कैबिनेट मिशन के अन्तर्गत इसे कार्यान्वित किया गया। संविधान सभा के सदस्यों का चयन, प्रादेशिक असेम्बलियों के द्वारा आनुपातिक प्रतिनिधित्व प्रणाली के एकल, हस्तांतरणीय मत द्वारा किया गया था। उस समय संविधान सभा के सदस्यों की कुल संख्या 389 थी।

12. वह कौन से नेता थे जो केन्द्रीय विधान सभा के अध्यक्ष थे (1946 से लेकर 1947 तक), फिर वे संविधान सभा के अध्यक्ष बनें, और तत्पश्चात वे लोकसभा के अध्यक्ष भी बने।

- (a) सरदार बल्लभभाई पटेल  
 (b) गणेश वासुदेव मावलंकर  
 (c) कस्तुरभाई लालभाई  
 (d) अमृतलाल हरगोविंदस

UPSI Batch-1, 22 Dec 2017

**Ans. (b) :** गणेश वासुदेव मावलंकर वह नेता थे, जो केन्द्रीय विधान सभा के अध्यक्ष थे (1946 से लेकर 1947तक), फिर वे संविधान सभा के अध्यक्ष बने और तत्पश्चात वे लोकसभा के अध्यक्ष भी बने।

13. भारतीय संविधान लागू होने से पहले, भारत का प्रशासन मूल रूप से किस दस्तावेज के अनुसार होता था?

- (a) ईस्ट इंडिया स्टॉक डिविडेंड रिडेम्पशन ऐक्ट, 1873  
 (b) भारतीय स्वतंत्रता अधिनियम, 1947  
 (c) भारत सरकार अधिनियम, 1919

(d) भारत सरकार अधिनियम, 1935

**UPSI Batch-1, 22 Dec 2017**

**Ans. (d) :** भारतीय संविधान लागू होने से पहले, भारत का प्रशासन मूलरूप से भारत सरकार अधिनियम, 1935 दस्तावेज के अनुसार होता था। इस अधिनियम में 321 धाराएँ और 10 अनुसूचियाँ थी। इसकी विशेषता थी कि अखिल भारतीय संघ, प्रान्तीय स्वायत्तता, केन्द्र में द्वैध शासन की स्थापना तथा संघीय न्यायालय की व्यवस्था। इस अधिनियम का प्रमुख उद्देश्य भारत सरकार को ब्रिटिश सरकार के अधीन लाना था, अतः भारत सरकार के अधिकारों का स्रोत ब्रिटिश सम्राट था। हालांकि 1935 के अधिनियम में प्रांतीय स्वतंत्रता जैसे कुछ उपयोगी और महत्वपूर्ण सुधार शामिल थे, फिर भी भारत सरकार अधिनियम, 1935 भारत के संवैधानिक विकास का वह बिन्दु था जहाँ से पीछे की ओर नहीं लौटा जा सकता था।

14. भारत के संविधान के कौन से भाग रूस से लिए गए हैं? (P) पंचवर्षीय योजना (Q) मौलिक अधिकार (R) मौलिक दायित्व

- (a) केवल P और R (b) P, Q और R सभी  
(c) केवल Q और R (d) केवल P और Q

**UPSI Batch-3, 22 Dec 2017**

**Ans. (a) :** भारत के संविधान में पंचवर्षीय योजना, मौलिक दायित्व (मूल कर्तव्य) रूस के संविधान से लिया गया है, जबकि मौलिक अधिकार संयुक्त राज्य अमेरिका के संविधान से लिया गया है। उल्लेखनीय है कि मूल अधिकार भारतीय संविधान के भाग तीन में अनुच्छेद 12 से 35 तक वर्णित है। ये वे अधिकार हैं जो व्यक्ति के भौतिक व नैतिक विकास के लिए अनिवार्य माने जाते हैं व जिन्हें संविधान का विशेष संरक्षण प्राप्त है। वही संविधान में 42वें संविधान अधिनियम संशोधन द्वारा एक नया भाग 4(क) अनुच्छेद 51(क) जोड़कर नागरिकों के लिए कुल 10 मौलिक कर्तव्यों का समावेश किया गया। बाद में 86वें संविधान संशोधन द्वारा 11वाँ मूल कर्तव्य जोड़ा गया।

15. मूल हस्तलिखित भारतीय संविधान के प्रत्येक पृष्ठ को ..... के कलाकारों द्वारा निखारा और सजाया गया था।

- (a) पूरे भारत (b) चित्रकला परिषद्  
(c) जे जे स्कूल ऑफ आर्ट्स (d) शांति निकेतन

**UPSI Batch-2, 20 Dec 2017**

**Ans. (d) :** मूल हस्तलिखित भारतीय संविधान के प्रत्येक पृष्ठ को शांति निकेतन के कलाकारों द्वारा निखारा और सजाया गया था। विख्यात चित्रकार नन्दलाल बोस ने भारतीय संविधान की मूल प्रति को अपने चित्रों से सजाया था। 221 पेज के इस दस्तावेज के हर पन्ने पर तो चित्र बनाना संभव नहीं था, इसलिए नंदलाल जी ने संविधान के हर भाग की शुरुआत में 8-12 इंच के चित्र बनाए।

16. निम्नलिखित कार्यों में से कौन सा संविधान सभा द्वारा नहीं किया गया था?

- (a) इसने राष्ट्रमंडल में भारत की सदस्यता का अनुमोदन किया।

(b) इसने राष्ट्रगान और राष्ट्रगीत को अंगीकृत किया।

(c) इसने देश के प्रथम प्रधानमंत्री के रूप में जवाहरलाल नेहरू को चुना।

(d) इसने राष्ट्रीय ध्वज को अंगीकृत किया।

**UPSI Batch-2, 20 Dec 2017**

**Ans. (c) :** संविधान सभा द्वारा संविधान निर्माण के अतिरिक्त निम्न कार्य किये गये-

मई 1949 में राष्ट्रमण्डल में भारत की सदस्यता का सत्यापन,

- 22 जुलाई, 1947 को राष्ट्रीय ध्वज अपनाया,
- 24 जनवरी, 1950 को राष्ट्रगान को अपनाया और
- 24 जनवरी, 1950 को राजेन्द्र प्रसाद को राष्ट्रपति चुना गया।
- जवाहर लाल नेहरू को भारतीय जनता द्वारा प्रधानमंत्री चुना गया।

17. भारत और बांग्लादेश के बीच भूमि सीमा समझौते (एलबीए) पर हस्ताक्षर होने के बाद, बांग्लादेश के साथ कुछ विशेष अन्तःक्षेत्रों की अदला-बदली करने तथा अन्तः क्षेत्रों के निवासियों को नागरिकता देने के लिए, संविधान की किस अनुसूची में संशोधन की आवश्यकता है?

- (a) चौथी (b) दूसरी  
(c) पहली (d) तीसरी

**UPSI Batch-3, 16 Dec 2017**

**Ans : (c)** भारतीय संविधान की प्रथम अनुसूची में भारतीय संघ के घटक राज्यों एवं संघ शासित क्षेत्रों का उल्लेख है। अतः यदि भारत एवं बांग्लादेश के मध्य अन्तः क्षेत्रों की अदला-बदली हेतु समझौता को लागू किया जाता है तो प्रथम अनुसूची में संशोधन की आवश्यकता होगी। वर्तमान में भारतीय संविधान का 100वाँ संविधान संशोधन अधिनियम इसी विषय से सम्बन्धित है जो वर्ष 2015 में पारित किया जा चुका है।

18. .... भारत के संविधान का संप्रदाय संसद नए राज्यों को बनाने और बदलते कानून, सीमाओं या मौजूदा कानूनों के नाम से उपयुक्त कानून बना?

- (a) अनुच्छेद 2 (b) अनुच्छेद 7  
(c) अनुच्छेद 5 (d) अनुच्छेद 3

**UPSI Batch-1, 15 Dec 2017**

**Ans : (d)** भाग-1, अनुच्छेद-3 नए राज्यों का निर्माण और वर्तमान राज्यों के क्षेत्रों या नामों में परिवर्तन के लिये संसद को शक्ति प्रदान करता है। अनुच्छेद-1 के तहत भारत को राज्यों का संघ कहा गया है। अनु. 2 में नए राज्यों का प्रवेश या स्थापना, अनु. 7 में पाकिस्तान को प्रवजन करने वाले कुछ व्यक्तियों के नागरिकता के अधिकार तथा अनु. 5 संविधान के प्रारंभ पर नागरिकता से संबंधित है।

19. भारतीय संविधान का कौन-सा अनुच्छेद 'नए राज्यों के गठन' के विषय में है?

- (a) अनुच्छेद 3 (b) अनुच्छेद 12  
(c) अनुच्छेद 22 (d) अनुच्छेद 9

**UPSI Batch-1, 16 Dec 2017**

**Ans : (a)** भारतीय संविधान के अनु. 3 के अनुसार, संसद को नये राज्यों का निर्माण और वर्तमान राज्यों के क्षेत्रों, सीमाओं या नामों में परिवर्तन करने का अधिकार है। अनु. 12 में राज्य की परिभाषा, अनु. 22 के तहत कुछ दशाओं में गिरफ्तारी और निरोध से संरक्षण तथा अनु. 9 के तहत विदेशी राज्य की नागरिकता स्वेच्छा से अर्जित करने वाले व्यक्तियों का नागरिक न होना या भारतीय नागरिकता समाप्त हो जाना जाता है।

**20. निम्न में से किस संघ राज्य क्षेत्र में विधानसभा है?**

- (a) अंडमान और निकोबार द्वीप (b) पुडुचेरी  
(c) दमन और दीव (d) चंडीगढ़

**UPSI Batch-1, 21 Dec 2017**

**Ans : (b)** भारत देश में कुल 7 संघ राज्य क्षेत्र हैं जो क्रमशः अण्डमान और निकोबार द्वीप समूह, चंडीगढ़, दादर और नगर हवेली, दमन और दीव, दिल्ली, लक्षद्वीप और पुडुचेरी हैं। इन सात संघ राज्य क्षेत्रों में से दिल्ली एवं पुडुचेरी राज्यों में एक विधानसभा और मंत्रियों की मंत्रिपरिषद है। 5 अगस्त, 2019 को जम्मू कश्मीर पुनर्गठन बिल पास होने व 9 अगस्त को राष्ट्रपति द्वारा अधिसूचित होने के बाद दो नये संघ शासित प्रदेश जम्मू कश्मीर व लद्दाख बन गये। अतः अब कुल 9 संघ शासित प्रदेश हो गये हैं जिसमें से जम्मू कश्मीर में विधान सभा होगी। ये अधिनियम 31 अक्टूबर, 2019 से लागू होगा।

**21. भारतीय संविधान में इस समय कितनी अनुसूचियां हैं?**

- (a) 16 (b) 10  
(c) 12 (d) 8

**UPSI Batch-2, 15 Dec 2017**

**Ans : (c)** 26 जनवरी, 1950 को संविधान को भारतीयों पर लागू किया। इसमें 395 अनुच्छेद, 8 अनुसूचियाँ तथा 22 भाग थे। बाद में संविधान में 4 अनुसूचियों को बढ़ाया गया वर्तमान में संविधान में कुल 12 अनुसूचियाँ हैं।

**22. कौन-सा राज्य भारतीय संविधान की छठी अनुसूची में उल्लिखित नहीं है?**

- (a) नागालैण्ड (b) असम  
(c) त्रिपुरा (d) मिजोरम

**UPSI Batch-3, 16 Dec 2017**

**Ans : (a)** भारतीय संविधान में 22 भाग, 395 अनुच्छेद तथा 12 अनुसूची (वर्तमान में) है। संविधान के अनुसूची 6 में पूर्वोत्तर के चार जनजातीय क्षेत्रों (असम, मेघालय, त्रिपुरा तथा मिजोरम) के प्रशासन के संबंध में उपबन्ध है। नागालैण्ड का इस अनुसूची में उल्लेख नहीं है।

**23. संविधान की निम्नलिखित अनुसूचियों में से किसका सही मेल नहीं है।**

- (a) आठवीं अनुसूची में मान्यता प्राप्त भाषाओं की सूची निहित है।  
(b) नौवीं अनुसूची में कुछ अधिनियमों और विनियमों के सत्यापन के प्रावधान निहित हैं।  
(c) बारहवीं अनुसूची में नगर पालिकाओं की शक्तियां, अधिकार और जिम्मेदारियां निहित हैं।

- (d) ग्यारहवीं अनुसूची में अनुसूचित क्षेत्रों और अनुसूचित जनजातियों के प्रशासन और नियंत्रण के प्रावधान निहित हैं।

**UPSI Batch-2, 20 Dec 2017**

**Ans. (d) :** कथन (d) अनुसूची और प्रावधान का सही मेल नहीं है। यह अनुसूचित जाति और अनुसूचित जनजाति के प्रशासन और नियंत्रण के प्रावधान पाँचवीं अनुसूची में निहित हैं। जबकि 11वीं अनुसूची में 73वें संविधान संशोधन अधिनियम, 1992 द्वारा पंचायतीराज संस्थाओं के कार्य करने के लिए 29 विषय प्रदान किये गये हैं। अन्य सभी कथन सही सुमेलित हैं।

**24. राज्य सभा में भारत के प्रत्येक राज्य के लिए सीटों के आबंटन का भारत के संविधान की ..... अनुसूची में उल्लेख किया गया है।**

- (a) 6वीं (b) 5वीं  
(c) 8वीं (d) 4वीं

**UPSI Batch-2, 20 Dec 2017**

**Ans. (d) :** राज्य सभा में भारत के प्रत्येक राज्य के लिए सीटों के आबंटन का उल्लेख भारतीय संविधान की चौथी अनुसूची में है।

**6वीं अनुसूची—** इसमें असम, मेघालय, त्रिपुरा और मिजोरम राज्यों के जनजाति क्षेत्रों के प्रशासन और नियंत्रण के बारे में है।

**5वीं अनुसूची—** इसमें विभिन्न अनुसूचित क्षेत्रों और अनुसूचित जनजातियों के क्षेत्रों के प्रशासन और नियंत्रण के बारे में है।

**8वीं अनुसूची—** इसमें भारत के 22 भाषाओं का उल्लेख किया गया है।

**25. निम्नलिखित में से कौन सी भाषा, संविधान की रचना के समय, 8वीं अनुसूची में उल्लिखित थी।**

- (a) बोडो (b) कोंकणी  
(c) सिन्धी (d) कश्मीरी

**UPSI Batch-2, 22 Dec 2017**

**Ans : (d)** भारतीय संविधान की रचना के समय 8वीं अनुसूची में कश्मीरी भाषा का उल्लेख किया गया था। 21वें संविधान संशोधन अधिनियम, 1967 में सिन्धी तथा 92वाँ संशोधन अधिनियम, 2003 में मैथिली, संथाली, डोगरी और बोडो को शामिल किया गया है। अतः कश्मीरी भाषा संविधान की रचना के समय 8वीं अनुसूची में उल्लिखित थी।

**26. राज्य और केन्द्र शासित प्रदेश की सूची भारत के संविधान की ..... अनुसूची में उल्लिखित है।**

- (a) दूसरी (b) चौथी  
(c) तीसरी (d) पहली

**UPSI Batch-2, 19 Dec 2017**

**Ans : (d)** राज्य और केन्द्र शासित प्रदेशों की सूची भारत के संविधान की पहली अनुसूची में उल्लिखित है।

**27. शपथ और अभिपुष्टि के रूपों का भारत के संविधान की \_\_\_\_\_ अनुसूची में उल्लेख किया गया है।**

- (a) तीसरी (b) चौथी  
(c) दूसरी (d) पहली

**UPSI Batch-3, 15 Dec 2017**

**Ans. (a) :** शपथ एवं अभिपुष्टि का वर्णन भारतीय संविधान की तीसरी अनुसूची में किया गया है। इसमें संघ तथा राज्यों के मंत्रियों उच्चतम न्यायालय तथा उच्च न्यायालय के न्यायाधीशों, भारत के नियंत्रक महालेखा परीक्षक, संसद के सदस्यों द्वारा लिये जाने वाले शपथ या प्रतिज्ञान का प्रारूप है। राष्ट्रपति अनु0 60, उपराष्ट्रपति अनु0 69 तथा राज्यपाल अनु0 159 के अनुरूप शपथ लेता है।

**28. जब संविधान को पहली बार अपनाया गया था, तब इसमें कितने अनुच्छेद थे?**

- (a) 395 (b) 415  
(c) 440 (d) 375

**UPSI Batch-2, 13 Dec 2017**

**Ans : (a)** जब संविधान पहली बार अपनाया गया तो उसमें 395 अनुच्छेद व 8 अनुसूचियाँ थीं। वर्तमान में अनुच्छेदों की संख्या 395 ही है जबकि अनुसूचियाँ 12 हो गयी हैं।

**29. किसके मार्गदर्शन में भारत के संविधान के मूल दस्तावेज में हस्तनिर्मित संविधान की गयी थी?**

- (a) अवीन्द्र नाथ टैगोर (b) रबींद्रनाथ टैगोर  
(c) बिनोद बिहारी मुखर्जी (d) नंदलाल बोस

**(UP SI/ ASI 2018)**

**Ans. (d)** नंद लाल बोस का जन्म दिसम्बर 1882 में बिहार के मुंगेर नगर में हुआ। इन्होंने जवाहर लाल नेहरू के आग्रह पर भारतीय संविधान के मूल प्रति को अपने चित्रों से सजाया। इस संविधान के 22 भाग के चित्रों को बनाने में कुल 4 वर्ष लगे।

**30. संविधान के संदर्भ में, निम्नलिखित में से कौन सा सही है—**

- A.** उनके पास, केन्द्रीय जांच ब्यूरो (सीबीआई) को तलाशी और जब्ती करने के लिए प्राधिकृत करने का अधिकार है  
**B.** लोकपाल को भ्रष्टाचार के आरोप से जुड़े सरकारी नौकर के तबादले अथवा निलंबन की सिफारिश करने का अधिकार है।

- (a) A और B दोनों (b) केवल A  
(c) केवल B (d) B और C दोनों ही नहीं

**UPSI Batch-2, 22 Dec 2017**

**Ans : (a)** केन्द्रीय जांच ब्यूरो को तलाशी और जब्ती करने के लिए प्राधिकृत करने का अधिकार है और लोकपाल को भ्रष्टाचार के आरोप से जुड़े सरकारी नौकर के तबादले अथवा निलंबन की सिफारिश करने का अधिकार है। अतः A और B दोनों सही है।

**31. संविधान के अनुसार इनमें से कौन-सी, भारत की राष्ट्रीय भाषा है?**

- (a) भारत की कोई राष्ट्रीय भाषा नहीं है  
(b) हिन्दी और अंग्रेजी  
(c) हिन्दी  
(d) अंग्रेजी

**UPSI Batch-2, 19 Dec 2017**

**Ans : (a)** भारत में भी स्वतन्त्रता के पश्चात राष्ट्रभाषा हिन्दी को राजभाषा का दर्जा प्राप्त हुआ तथा 14 सितम्बर, 1949 ई. को हिन्दी को संवैधानिक रूप से राजभाषा घोषित किया गया इसलिए प्रत्येक वर्ष 14 सितम्बर को हिन्दी दिवस के रूप में मनाया जाता है। संविधान के भाग-17 में अनु. 343-351 राजभाषा के बारे में वर्णन है। अतः स्पष्ट है कि हिन्दी भारत की राष्ट्रभाषा नहीं बल्कि राजभाषा है।

**32. यूनाइटेड किंगडम की संसद के कौन से अधिनियम के बारे में कहा जाता है कि वो भारत में उदार तानाशाही और जिम्मेदार सरकार की उत्पत्ति के अंत को दर्शाता है?**

- (a) भारत सरकार अधिनियम 1935  
(b) चार्टर अधिनियम 1813  
(c) भारत सरकार अधिनियम 1919  
(d) भारत सरकार अधिनियम 1915

**UPSI Batch-1, 19 Dec 2017**

**Ans. (c) :** यूनाइटेड किंगडम की संसद के भारत सरकार अधिनियम, 1919 के बारे में कहा जाता है कि भारत में उदार तानाशाही और जिम्मेदार सरकार की उत्पत्ति के अंत को दर्शाता है। भारत सरकार अधिनियम 1919 जिसे 'मोन्टेग्यू-चेम्सफोर्ड' सुधार भी कहा जाता है। इस अधिनियम में सर्वप्रथम 'उत्तरदायी शासन' शब्द का स्पष्ट प्रयोग किया गया था। इस अधिनियम के द्वारा केन्द्र में द्विसदनात्मक विधायिका स्थापित की गयी। इस अधिनियम की मुख्य विशेषता प्रान्तों में एक आंशिक उत्तरदायी सरकार की स्थापना करना था। इसके लिए द्वैध शासन पद्धति को लागू किया गया।

**33. .... को भारत, राजतंत्र को समाप्त करने वाला राष्ट्रमंडल का पहला देश बन गया। हालांकि, इस निर्णय के बावजूद इसने कॉमनवेल्थ की सदस्यता जारी रखी।**

- (a) 28 अप्रैल, 1949 (b) 15 अगस्त, 1947  
(c) 26 जनवरी, 1950 (d) 16 अगस्त, 1947

**UPSI Batch-1, 19 Dec 2017**

**Ans. (c) :** 26 जनवरी, 1950 को भारत, राजतंत्र को समाप्त करने वाला राष्ट्रमंडल का पहला देश था। इस निर्णय के बावजूद भारत ने कामनवेल्थ की सदस्यता जारी रखी। राष्ट्रमंडल उन देशों का संगठन है, जो कभी ब्रिटिश साम्राज्य के अधीन थे। इसकी स्थापना 1926ई. में की गयी थी। इसका मुख्यालय लंदन में है। वर्तमान में राष्ट्रमंडल के सदस्य देशों की संख्या 53 है।

**34. .... ग्रैनवील ऑस्टिन द्वारा गढ़ा गया एक शब्द है, जिसका अर्थ है, एक ऐसी व्यवस्था जो मजबूत केंद्रीय सरकार को जन्म देती है लेकिन इसका मतलब यह नहीं कि इससे प्रदेशों की सरकारें, जो केंद्रीय नीतियों का कार्यान्वयन करती हैं, कमजोर पड़ जाती हैं। उदाहरणस्वरूप भारत।**

- (a) सहकारी संघवाद (b) दोहरी संघवाद  
(c) सहायक संघवाद (d) असममितिक संघवाद

**UPSI Batch-2, 15 Dec 2017**

**Ans : (a)** सहकारी संघवाद ग्रैनवील ऑस्टिन द्वारा गढ़ा गया एक शब्द है जिसका अर्थ है— एक ऐसी व्यवस्था जो मजबूत केंद्रीय सरकार को जन्म देती है, लेकिन इसका मतलब यह नहीं कि प्रदेशों की सरकारें, जो केंद्रीय नीतियों का कार्यान्वयन करती हैं, कमजोर पड़ जाती हैं।

**35. भारत के संविधान की मूल हस्तलिखित कॉपी कहाँ रखी गयी?**

- (a) मूर्ती भवन, दिल्ली

- (b) राष्ट्रीय म्यूजियम, दिल्ली
- (c) संसद की लाइब्रेरी
- (d) राष्ट्रपति भवन

**UPSI Batch-1, 15 Dec 2017**

**Ans : (c)** भारतीय संविधान की दो प्रतियां हाथ से लिखी हुई हैं। एक प्रति अंग्रेजी में और एक हिंदी में है। दोनों हस्तलिखित प्रतियों पर असेंबली के करीब 308 सदस्यों ने 24 जनवरी 1950 को हस्ताक्षर किया। भारतीय संविधान की हस्तलिखित दोनों मूल प्रतियों को संसद भवन के पुस्तकालय में हीलियम से भरे काँच में सुरक्षित रखा गया है।

36. \_\_\_\_\_ ने पहली बार विधायिका में द्विसदनीय व्यवस्था लागू की।

- (a) भारत सरकार अधिनियम
- (b) निर्देशक सिद्धांत
- (c) भारतीय स्वतंत्रता अधिनियम
- (d) संविधान सभा

**UPSI Batch-3, 12 Dec 2017**

**Ans : (a)** 1919 का भारत सरकार अधिनियम जिसे 'मांटैग्यू-चेम्सफोर्ड सुधार' भी कहा जाता है के प्रमुख प्रावधान-

- (1) साम्प्रदायिक निर्वाचन प्रणाली का विस्तार कर सिक्खों, यूरोपियनों, ईसाईयों तक कर दिया गया।
- (2) प्रांतों में द्वैध शासन प्रणाली लागू किया गया अर्थात् प्रांतीय विषयों को आरक्षित तथा हस्तांतरित विषयों में बाँटा गया। आरक्षित विषय गवर्नर के पार्षदों एवं हस्तांतरित विषय निर्वाचित सदस्यों के पास था।
- (3) केन्द्र में द्विसदनात्मक व्यवस्था की गयी- उच्च सदन, जिसे राज्यपरिषद कहा गया तथा निम्न सदन, जिसे विधान सभा कहा गया।
- (4) इस अधिनियम के द्वारा प्रत्यक्ष चुनाव प्रणाली अपनायी गई तथा महिलाओं को भी अधिकार दिया।

37. \_\_\_\_\_को, वृषभ, चक्र और अश्व युक्त सारनाथ का सिंहचतुर्मुख स्तम्भशीर्ष राष्ट्रीय प्रतीक के रूप में भारत सरकार द्वारा अंगीकृत हुआ।

- (a) 2 अक्टूबर, 1950
- (b) 24 जनवरी, 1949
- (c) 26 जनवरी, 1950
- (d) 15 अगस्त, 1947

**UPSI Batch-1, 12 Dec 2017**

**Ans. (c) :** 26 जनवरी 1950 को वृषभ, चक्र और अश्व युक्त सारनाथ का सिंह चतुर्मुख स्तम्भ शीर्ष राष्ट्रीय प्रतीक के रूप में भारत सरकार द्वारा स्वीकार किया गया।

38. भारत के संविधान का अनुच्छेद 66 किससे संबंधित है?

- (a) संसद का संविधान
- (b) उपराष्ट्रपति का चुनाव
- (c) संसद के सदनों की अवधि
- (d) भारत के अटॉर्नी जनरल

**UPP Constable, 25.10.2018**

**Ans. (b) :** भारतीय संविधान का अनुच्छेद-66 भारत के उपराष्ट्रपति के निर्वाचन (चुनाव) से संबंधित है। भारत का उपराष्ट्रपति संसद के उच्च सदन राज्यसभा का पदेन सभापति होता है। उपराष्ट्रपति राज्यसभा का सदस्य नहीं होता है। अतः इसे मतदान का अधिकार नहीं होता है किन्तु सभापति के रूप में निर्णायक मत देने का अधिकार उसे प्राप्त है। भारत के प्रथम उपराष्ट्रपति डा.एस.राधा-कृष्णन थे। वर्तमान में भारत के उपराष्ट्रपति वेंकैया नायडु हैं।

39. भारतीय संविधान की ..... भारतीय गणराज्य की अधिकारिक भाषाओं की सूची प्रदान करती है।

- (a) ग्यारहवीं अनुसूची
- (b) चौथी अनुसूची
- (c) बारहवीं अनुसूची
- (d) आठवीं अनुसूची

**UPP Constable, 19.06.2018 (Shift-2)**

**Ans : (d)** आठवीं अनुसूची- इसमें भारत की 22 भाषाओं का उल्लेख किया गया, मूल रूप से आठवीं अनुसूची में 14 भाषाएँ थीं। 1967 में सिंधी 1992 में कोंकणी, मणिपुरी तथा नेपाली व 2003 में मैथिली, संथाली, डोंगरी, बोडो को आठवीं अनुसूची में शामिल किया गया था।

**बारहवीं अनुसूची-** यह अनुसूची 74वें संविधान संशोधन 1992 के द्वारा जोड़ी गयी है (1.6.1993 से प्रभावी) इसमें शहरी क्षेत्र की स्थानीय संस्थाओं को कार्य करने के लिए 18 विषय प्रदान किए गये हैं।

**ग्यारहवीं अनुसूची-** यह अनुसूची 73वें संविधान संशोधन 1992 द्वारा जोड़ी गयी है (24.4.1993 से प्रभावी), इसमें पंचायतीराज संस्थाओं को कार्य करने के लिये 29 विषय प्रदान किए गये हैं।

**चतुर्थ अनुसूची-** इसमें विभिन्न राज्यों तथा संघीय क्षेत्रों के राज्य सभा में प्रतिनिधित्व का विवरण दिया गया है।

40. भारतीय संविधान में कानून बनाने की निर्धारित प्रक्रिया काफी हद तक ..... के संविधान द्वारा प्रभावित है।

- (a) दक्षिण अफ्रीका
- (b) जर्मनी
- (c) जापान
- (d) संयुक्त राष्ट्र अमेरिका

**UPP Constable, 18.06.2018 (Shift-1)**

**Ans : (c)** भारतीय संविधान में कानून बनाने की निर्धारित प्रक्रिया काफी हद तक जापान के संविधान द्वारा प्रभावित है। विधि द्वारा स्थापित प्रक्रिया जापान के संविधान से ली गई है। आयरलैण्ड के संविधान से राज्यसभा के 12 सदस्यों का मनोनयन तथा दक्षिण अफ्रीका के संविधान से संशोधन की प्रक्रिया को शामिल किया गया। आपातकालीन उपबन्ध जर्मनी के संविधान से लिये गये हैं। अमेरिका के संविधान से मूल अधिकार, न्यायपालिका की स्वतंत्रता, न्यायिक पुनरीक्षण या पुनर्विलोकन का सिद्धांत, सर्वोच्च न्यायालय और उच्च न्यायालयों के न्यायाधीशों को पद से हटाया जाना और राष्ट्रपति पर महाभियोग तथा उपराष्ट्रपति के पद को शामिल किया गया है।

41. भारत की संविधान सभा की संघ शक्ति समिति के अध्यक्ष कौन थे?

- (a) डॉ राजेन्द्र प्रसाद
- (b) जे.बी. कृपलानी
- (c) सरदार वल्लभ भाई पटेल
- (d) जवाहर लाल नेहरू

**UPP Constable, 18.06.2018 (Shift-1)**

**Ans : (d)** कैबिनेट मिशन की संस्तुतियों के आधार पर भारतीय संविधान का निर्माण करने वाली संविधान सभा का गठन जुलाई 1946 ई. में किया गया। इसने अपना कार्य 9 दिसम्बर, 1946 से प्रारम्भ किया।

22 जनवरी, 1947 ई. को उद्देश्य प्रस्ताव की स्वीकृति के बाद संविधान सभा ने संविधान निर्माण हेतु अनेक समितियाँ नियुक्त की। इनमें प्रमुख थी- **वार्ता समिति, संघ संविधान समिति, प्रान्तीय संविधान समिति, संघ शक्ति समिति, प्रारूप समिति। जिसमें संघ शक्ति समिति के अध्यक्ष पं. जवाहर लाल नेहरू थे। डा. राजेन्द्र प्रसाद वार्ता समिति, सरदार पटेल प्रांतीय समिति, जे.वी. कृपलानी झंडा समिति।**

42. भारत के संविधान के मूल दस्तावेज को ..... द्वारा हाथ से लिखा गया था।
- (a) डॉ. बी.आर. अम्बेडकर  
(b) सरोजिनी नायडू  
(c) प्रेम बिहारी नारायण रायजादा  
(d) डॉ. राजेन्द्र प्रसाद

**UPP Constable, 18.06.2018 (Shift-1)**

**Ans : (c)** भारतीय संविधान हाथ से अंग्रेजी और हिन्दी भाषा में लिखा गया था। इसकी वास्तविक प्रति प्रेम बिहारी नारायण रायजादा ने लिखी थी। इसे इटैलिक स्टाइल में खूबसूरती से लिखा गया था और हर पेज को शांति निकेतन के कलाकारों ने खूबसूरती से सजाया था।

43. भारत के संविधान में कुल कितने भाग हैं?
- (a) 24 (b) 20  
(c) 18 (d) 22

**UPP Constable 27.01.2019 (Shift-1)  
UPP Constable (Main), 2014**

**Ans : (d)** भारत का संविधान, 26 नवम्बर, 1949 को संविधान सभा द्वारा पारित किया गया तब इसमें कुल 22 भाग, 395 अनुच्छेद तथा 8 अनुसूचियाँ थी। वर्तमान में अनुसूचियों की संख्या बढ़कर 12 हो गयी है।

44. भारत एक है—
- (a) हिंदू-मुस्लिम राष्ट्र (b) हिंदू राष्ट्र  
(c) धर्मनिरपेक्ष राष्ट्र (d) इनमें से कोई नहीं

**UPP Constable (Main), 2014**

**Ans : (c)** भारत एक धर्मनिरपेक्ष (पंथ निरपेक्ष) राष्ट्र है। पंथनिरपेक्ष का अर्थ है कि, सरकार किसी भी धर्म को राजधर्म की मान्यता या संरक्षण प्रदान नहीं करेगी, वह सभी धर्मों के साथ समान व्यवहार करेगी। भारतीय संविधान के 42वें संशोधन 1976 के द्वारा संविधान की प्रस्तावना में 'संपूर्ण प्रभुत्व संपन्न, समाजवादी, पंथनिरपेक्ष, लोकतंत्रात्मक गणराज्य व अखंडता शब्द जोड़े गए।

45. धर्म निरपेक्षता का अर्थ है—
- (a) राज्य सरकार सभी धर्म के खिलाफ  
(b) राज्य सरकार द्वारा एक धर्म को स्वीकार  
(c) राज्य सरकार द्वारा किसी धर्म को स्वीकार नहीं करना  
(d) इनमें से कोई नहीं

**UPP Constable (Main), 2014**

**Ans : (c)** धर्म निरपेक्षता का अर्थ होता है कि राज्य का अपना कोई धर्म नहीं होता बल्कि सभी धर्मों के प्रति राज्य समान भाव रखता है। धर्म निरपेक्ष (पंथनिरपेक्ष) शब्द को 42वें संविधान संशोधन 1976 द्वारा भारत की प्रस्तावना में शामिल किया गया।

46. 'भारत एक गणतंत्र है' इसका अर्थ है—
- (a) सभी मामलों में अंतिम अधिकार जनता के पास है।  
(b) भारत में संसदीय शासन व्यवस्था है।  
(c) भारत में वंशानुगत शासन नहीं है।  
(d) भारत राज्यों का संघ है।

**UP SI (Main), 2014**

**Ans : (c)** गणराज्य अर्थात् जहाँ के शासनतंत्र में सैद्धांतिक रूप से देश के सर्वोच्च पद पर आम जनता में से कोई चुना हुआ व्यक्ति पदासीन हो सकता है। इस तरह के शासन तंत्र को गणतंत्र (जनता द्वारा निर्वाचित प्रणाली) कहा जाता है। भारत एक गणतंत्र है इसका अर्थ यह है कि भारत में वंशानुगत शासन नहीं है।

47. एक व्यवस्थित सामाजिक संरचना का संकेत बिंदु है—
- (a) सामाजिक-आर्थिक अंतर की समाप्ति  
(b) कठिन समय में एकात्मकता  
(c) उद्देश्यों एवं विचारों में समानता  
(d) समूह के सदस्यों की उत्पादकता

**UPP Constable (Main), 2014**

**Ans : (c)** उद्देश्यों एवं विचारों में समानता एक व्यवस्थित सामाजिक संरचना का संकेत बिंदु है।

48. भारत की संविधान सभा के अध्यक्ष कौन थे?
- (a) डॉ. भीमराव अम्बेडकर (b) डॉ. राजेन्द्र प्रसाद  
(c) श्री कृष्णस्वामी अय्यर (d) श्री के. एम. मुंशी

**UPP Constable (Pre), 2013**

**Ans : (b)** संविधान सभा की प्रथम बैठक 9 दिसम्बर, 1946 को सच्चिदानंद सिन्हा की अध्यक्षता (अस्थायी) में सम्पन्न हुआ, जिसमें मुस्लिम लीग ने भाग नहीं लिया। 11 दिसम्बर, 1946 को राजेन्द्र प्रसाद संविधान सभा के स्थायी अध्यक्ष निर्वाचित हुए। जवाहर लाल नेहरू द्वारा 13 दिसम्बर, 1946 को रखा गया उद्देश्य प्रस्ताव 22 जनवरी, 1947 को पारित हुआ था। डॉ. बी. एन. राव को संवैधानिक सलाहकार तथा भीमराव अम्बेडकर को प्रारूप समिति का अध्यक्ष नियुक्त किया गया था।

49. भारत का राष्ट्रगान 'जन गण मन' की रचना किसने की?
- (a) रवीन्द्र नाथ टैगोर (b) बंकिम चन्द्र चट्टोपाध्याय  
(c) मुं. प्रेम चन्द (d) अर्मत्यसेन

**UPP Constable (Pre), 2013**

**Ans : (a)** भारत के राष्ट्रगान 'जन गण मन' की रचना रवीन्द्र नाथ टैगोर ने की थी। इस गीत को सर्वप्रथम कांग्रेस के कलकत्ता अधिवेशन में 27 दिसम्बर, 1911 को गाया गया था। इसका प्रकाशन 1912 में सर्वप्रथम 'तत्वबोधिनी पत्रिका' में हुआ, तथा संविधान सभा ने इस गीत को भारत के राष्ट्रगान (National Anthem) के रूप में 24 जनवरी, 1950 को अपनाया। पूरे गीत में 5 पद हैं लेकिन प्रथम पद को ही राष्ट्रगान के रूप में अपनाया गया है। इसकी गायन अवधि 52 सेकेंड है।

50. किस मामले में आत्मरक्षा का अधिकार उपलब्ध नहीं होगा?
- (a) लोक सेवक द्वारा किया गया कार्य।  
(b) आपराधिक अतिचार को रोकने में।  
(c) जंगम संपत्ति की रक्षा में।  
(d) उपरोक्त सभी में।

**UPSI (Mains), 2014**

**Ans:(a)** आत्मरक्षा का अधिकार निम्नलिखित परिस्थितियों में प्राप्त नहीं है, सम्बन्धित उपबन्ध धारा- 96-106 (I.P.C.)

- यदि लोक सेवक या सरकारी कर्मचारी कोई कार्य, जिससे मृत्यु या नुकसान की आशंका युक्ति युक्त रूप से नहीं होती है और वह सद्भावनापूर्वक अपने पद पर काम करता है।
- कोई व्यक्ति जो लोक सेवक के निर्देश पर कोई कार्य करे या करने की कोशिश करे। उदाहरण-कोर्ट के लाठीचार्ज के आदेश, पुलिस की कार्रवाई।
- यदि कोई कार्य उचित देखभाल व सावधानी से किया जाए तब उसे सद्भावनापूर्वक किया गया माना जाएगा।
- ऐसे समय में जब सुरक्षा के लिए उचित प्राधिकारियों की सहायता प्राप्त करने के लिए समय हो।
- स्वयं या संपत्ति की रक्षा के लिए उतने ही बल के प्रयोग का अधिकार है, जितना स्वयं की रक्षा के लिए जरूरी हो।
- किसी विकृत चित्त व्यक्ति (अपरिपक्व समझ के शिशु, पागल व्यक्ति, शराबी) के खिलाफ आत्मरक्षा का अधिकार है।
- किसी आक्रमण करने वाले को जान से मारा जा सकता है, अगर उस हमलावर से मौत, बलात्कार, अप्राकृतिक कार्य, अपहरण आदि की अशंका हो।

**51. आत्म रक्षा का अधिकार है;**

- अपने शरीर के प्रति अपराध से प्रतिरक्षा।
- दूसरे के शरीर की प्रतिरक्षा
- चोरी, लूट आदि अपराध से प्रतिरक्षा।
- उपरोक्त सभी।

**UPSI (Mains), 2014**

**Ans:(d)** भारतीय दण्ड संहिता की धारा (96-106) प्राइवेट प्रतिरक्षा के अधिकार के सम्बन्ध में उपबन्ध करती है तथा धारा- 97 निम्न उपबन्ध करती है-

- व्यक्ति स्वयं की रक्षा किसी भी हमले या अंकुश के विरुद्ध कर सकता है साथ ही दूसरे की शरीर की प्रतिरक्षा भी कर सकता है।
- व्यक्ति स्वयं की सम्पत्ति की रक्षा किसी भी चोरी, डकैती, शरारत व आपराधिक अतिचार के विरुद्ध कर सकता है।

**52. "भारत का गणतंत्र" इसका अर्थ है :**

- सभी मामलों में अंतिम अधिकार जनता के पास है।
- भारत में संसदीय शासन व्यवस्था है।
- भारत में वंशानुगत शासन नहीं।
- भारत राज्यों का संघ है।

**UPSI (Mains), 2014**

**Ans:(c)** किसी भी गणतंत्र में राज्य प्रमुख हमेशा प्रत्यक्ष अथवा अप्रत्यक्ष रूप से जनता द्वारा एक निश्चित समय के लिए चुनकर आता है। भारत एक गणतंत्र है-इसका अर्थ है कि भारत में वंशानुगत शासन नहीं है क्योंकि भारत का प्रमुख अर्थात् राष्ट्रपति चुनाव के जरिए चुनकर आता है। इसका चुनाव पाँच वर्ष के लिए अप्रत्यक्ष प्रणाली से किया जाता है।

**53. भारत का संविधान लागू होने के समय, इसमें कितने अनुच्छेद व अनुसूचियाँ थीं?**

- 104 अनुच्छेद व 5 अनुसूचियाँ
- 318 अनुच्छेद व 27 अनुसूचियाँ

- 45 अनुच्छेद व 14 अनुसूचियाँ
- 395 अनुच्छेद व 8 अनुसूचियाँ

**UPSI (Ranker), 2011**

**Ans : (d)** 26 नवंबर, 1949 को जब संविधान लागू हुआ उस समय कुल 395 अनुच्छेद व 8 अनुसूचियाँ थीं। अनुच्छेदों की संख्या तो मूलरूप से अभी भी 395 ही हैं लेकिन अनुसूचियों की संख्या संशोधनों के द्वारा बढ़ाकर 12 कर दी गयी है जिनमें सर्वप्रथम 9वीं अनुसूची पहले संविधान संशोधन (जून, 1951) के द्वारा जोड़ी गयी आगे क्रमशः बारह तक इनको बढ़ाया गया।

**54. भारतीय संविधान का निर्माण किस सभा द्वारा किया गया है?**

- लोक सभा
- संविधान सभा
- राज्य सभा
- उक्त में से कोई नहीं

**UPSI (Ranker), 2011**

**Ans : (b)** भारतीय संविधान का निर्माण कैबिनेट योजना के आधार पर प्रांतीय विधान सभाओं के सदस्यों द्वारा अप्रत्यक्ष निर्वाचन प्रणाली से गठित संविधान सभा द्वारा किया गया था। जिसके स्थायी अध्यक्ष डा. राजेन्द्र प्रसाद थे तथा इसकी पहली बैठक 9 दिसम्बर 1946 को हुई तथा इसमें सदस्यों की संख्या 389 थी। जिसमें कुल 15 महिलायें थीं।

**55. भारतीय संविधान को किस दिन अंगीकृत, अधिनियमित और आत्मर्पित किया गया?**

- मिति मार्गशीर्ष शुक्ल सप्तमी, संवत् 2008 विक्रमी
- मिति मार्गशीर्ष शुक्ल सप्तमी, संवत् 2006 विक्रमी
- मिति मार्गशीर्ष शुक्ली अष्टमी संवत् 2007 विक्रमी
- मिति मार्गशीर्ष शुक्ल अष्टमी संवत् 2009 विक्रमी

**UPSI (Ranker), 2011**

**Ans : (b)** जैसा कि भारतीय संविधान सभा द्वारा 26 नवंबर 1949 को अंगीकृत, अधिनियमित, आत्मर्पित किया गया और उस दिन विक्रमी संवत् के अनुसार मार्गशीर्ष शुक्ल पक्ष की सप्तमी 2006 संवत् थी।

**56. भारत का गणतंत्र के रूप में जन्म कब हुआ?**

- 26 जनवरी 1950
- 15 अगस्त, 1945
- 15 अगस्त 1950
- 26 जनवरी 1947

**UPSI (Ranker), 2011**

**Ans : (a)** भारतीय संविधान जैसे तो 26 नवंबर 1949 को ही बनकर तैयार हो गया था लेकिन इसे पूरी तरीके से लागू 26 जनवरी 1950 को किया गया तब जाकर भारत का एक गणतंत्र के रूप में प्रादुर्भाव हुआ। 26 जनवरी, 1950 को भारतीय संविधान की प्रवर्तन तिथि माना जाता है।

**57. संविधान सभा में किस देशी रियासत के प्रतिनिधि ने भाग नहीं लिया था?**

- मैसूर
- हैदराबाद
- जूनागढ़
- कश्मीर

**UPSI (Ranker), 2011**

**Ans : (b)** संविधान निर्माण प्रक्रिया के दौरान एक मात्र रियासत जिसने इसमें भाग नहीं लिया था, वह थी हैदराबाद। अन्य सभी रियासतों ने अपने प्रतिनिधि संविधान सभा भेजे थे। हैदराबाद को बाद में आपरेशन पोलो के तहत भारत संघ में शामिल किया गया।

58. संविधान के किस अनुच्छेद में अनुसूचित जाति व जन जाति हेतु राष्ट्रीय आयोग का प्राविधान है?

- (a) अनुच्छेद 337 (b) अनुच्छेद 334  
(c) अनुच्छेद 338 (d) अनुच्छेद 339

UPSI (Ranker), 2011

**Ans : (c)** अनुच्छेद 338 में राष्ट्रीय अनुसूचित जाति आयोग का प्रावधान किया गया है जिसमें एक अध्यक्ष सहित कुल पांच सदस्य होंगे जबकि राष्ट्रीय अनुसूचित जनजाति आयोग 89वें संविधान संशोधन अधिनियम 2003 द्वारा एक नये अनुच्छेद 338-क द्वारा जोड़ा गया ये भी पांच सदस्यीय आयोग होगा जिसमें अध्यक्ष, उपाध्यक्ष व 3 अन्य सदस्य होते हैं जिनकी नियुक्ति राष्ट्रपति करता है।

59. निम्नलिखित में से किस क्षेत्र में 1813 के चार्टर एक्ट में भारत में अंग्रेजी नीति में मौलिक परिवर्तन आया?

- (a) कृषि (b) शिक्षा  
(c) जन स्वास्थ्य (d) तकनीकी शिक्षा

UPSI, 1999

**Ans : (b)** 1813 के चार्टर एक्ट से भारत में अंग्रेजी नीति से शिक्षा के क्षेत्र में मौलिक परिवर्तन आया जिसमें भारतीयों के शिक्षा के लिए सरकार को प्रतिवर्ष 1 लाख रु. खर्च करने का निर्देश दिया गया तथा इसके अलावा ईसाई मिशनरियों को भारत में धर्म प्रचार की अनुमति दी गई थी।

## II. उद्देशिका

1. निम्नलिखित में से कौन-सी, वस्तुपरक संकल्प में अभिव्यक्त मौलिक प्रतिबद्धताओं की वह सूची है, जिसे हमारे संविधान में स्थान दिया गया है?

- (a) समानता, स्वतंत्रता, लोकतंत्र, सम्प्रभुता और समतावाद  
(b) समानता, स्वतंत्रता, भ्रातृत्व, समाजवाद और सम्प्रभुता  
(c) समानता, स्वतंत्रता, लोकतंत्र, सम्प्रभुता और एक सर्वदेशीय पहचान  
(d) समानता, स्वतंत्रता, भ्रातृत्व, लोकतंत्र और सम्प्रभुता

UPSI Batch-3, 16 Dec 2017

**Ans : (d)** भारतीय संविधान की रचना के समय उसके रचयिताओं का उद्देश्य ही संविधान में प्रस्तावना या उद्देशिका नाम से वर्णित है। मूल उद्देशिका में भारत को सम्पूर्ण प्रभुत्व सम्पन्न, लोकतंत्रात्मक, गणराज्य बनाने का संकल्प लिया गया था। 42वें संविधान संशोधन अधिनियम, 1976 द्वारा उद्देशिका में समाजवादी, पंथ निरपेक्ष और अखण्डता शब्द जोड़ा गया। उद्देशिका में प्रतिष्ठा और अवसर की समता प्राप्त करने तथा बन्धुता (भातृत्व) बढ़ाने पर भी बल दिया गया है। उपरोक्त प्रश्न में विकल्प (b) और विकल्प (d) दोनों में दी गयी प्रतिबद्धताये उद्देशिका में वर्णित है। अतः यदि मूल संविधान की उद्देशिका में मौलिक प्रतिबद्धताओं को बारे में पूछा जाय तो विकल्प उत्तर होगा। वही वर्तमान में पूछा जाय तो दोनों विकल्पों (b) और (d) को उत्तर माना जा सकता है।

2. किस संशोधन द्वारा प्रस्तावना में संशोधन किया और भारत के विवरण को "सार्वभौम लोकतांत्रिक गणराज्य से "सार्वभौम, समाजवादी, धर्मनिरपेक्ष, लोकतांत्रिक गणराज्य" में बदल दिया?

- (a) 40वां संशोधन (b) 41वां संशोधन

- (c) 45वां संशोधन (d) 42वां संशोधन

UPSI Batch-1, 21 Dec 2017

**Ans : (d)** भारतीय संविधान की प्रस्तावना को मूल रूप से 26 नवम्बर, 1949 ई0 को अंगीकृत, अधिनियमित और आत्मार्पित किया गया। संविधान की प्रस्तावना में पहले "सार्वभौमिक लोकतान्त्रिक गणराज्य" शब्द का प्रयोग किया जाता था। 42वें संविधान संशोधन अधिनियम 1976 के द्वारा इन शब्दों को हटाकर इनके स्थान पर "सम्पूर्ण प्रभुत्वसम्पन्न, समाजवादी, पंथनिरपेक्ष, लोकतंत्रात्मक गणराज्य" शब्द का प्रयोग किया गया है।

3. किस वर्ष में शब्द 'समाजवाद, धर्मनिरपेक्षता, एकता और अखंडता' संविधान की प्रस्तावना में शामिल किए गए थे।

- (a) 1950 (b) 1952  
(c) 1976 (d) 1966

UPSI Batch-1, 19 Dec 2017

**Ans. (c)** : 42वें संविधान संशोधन अधिनियम 1976 द्वारा समाजवादी, धर्म निरपेक्ष, एकता और अखण्डता" संविधान की प्रस्तावना में शामिल किये गये थे। उद्देशिका में केवल एक बार संशोधन किया गया है। प्रस्तावना को संविधान में कोई विधिक महत्व नहीं प्रदान किया था। किन्तु केशवानन्द भारती बनाम केरल राज्य एआईआर 1973 के मामले में उच्चतम न्यायालय ने यह अभिनिर्धारित किया कि प्रस्तावना संविधान का एक भाग है। 42वें संविधान संशोधन अधिनियम द्वारा संविधान के भाग-4 के पश्चात एक नया अध्याय भाग 4-A जोड़ा गया जिसमें मूल कर्तव्यों का उल्लेख किया गया।

4. निम्न में से किसे संविधान की कुंजी की संज्ञा दी गयी है?

- (a) मौलिक अधिकार (b) नीति निर्देशक तत्व  
(c) उद्देशिका (d) मौलिक कर्तव्य

UPSI (Mains), 2014

**Ans:(c)** भारतीय संविधान की उद्देशिका या प्रस्तावना को 'संविधान की कुंजी' कहा जाता है। पं. जवाहर लाल नेहरू ने 13 दिसम्बर 1946 को संविधान सभा के समक्ष उद्देश्य प्रस्ताव पेश किया। इसे ही संविधान की उद्देशिका में शामिल कर लिया गया। प्रस्तावना संविधान के आदर्शों, लक्ष्यों एवं उद्देश्यों का वर्णन करती है। प्रस्तावना में 'हम भारत के लोग, भारत को एक सम्पूर्ण प्रभुत्व सम्पन्न, समाजवादी, पंथनिरपेक्ष, लोकतंत्रात्मक गणराज्य बनाने के लिए तथा उसके समस्त नागरिकों को :

सामाजिक, आर्थिक और राजनीतिक न्याय,

विचार अभिव्यक्ति, विश्वास, धर्म और उपासना की स्वतंत्रता, प्रतिष्ठा और अवसर की समता प्राप्त करने के लिए तथा उन सब में व्यक्ति की गरिमा और राष्ट्र की गरिमा और राष्ट्र की एकता और अखण्डता सुनिश्चित करने वाली बंधुता बढ़ाने के लिए दृढ़ संकल्प होकर अपनी इस संविधान सभा में आज तारीख 26 नवंबर 1949 ई. को एतद् द्वारा इस संविधान को अंगीकृत, अधिनियमित और आत्मार्पित करते हैं।' सर्वोच्च न्यायालय ने 1973 में केशवानन्द भारती वाद में प्रस्तावना को भारतीय संविधान का अभिन्न अंग स्वीकार किया। 1976 में 42वें संविधान संशोधन के माध्यम से समाजवादी, पंथनिरपेक्ष एवं राष्ट्र की अखण्डता शब्द जोड़े गये। इनरी बेरुबारी के वाद में धारित किया गया कि उद्देशिका संविधान निर्माताओं के विचारों को जानने की कुंजी है।"



5. निम्नलिखित में से महिलाओं की सुरक्षा या कल्याण से सम्बन्धित कौन सा अधिनियम पिछले दो वर्षों में पारित किया गया है?

- (a) महिलाओं का अशिश्ट प्रतिरूप (प्रतिषेध) अधिनियम।  
 (b) घरेलू हिंसा से महिलाओं की सुरक्षा अधिनियम।  
 (c) कार्यस्थल पर महिलाओं का लैंगिक उत्पीड़न (निवारक, प्रतिषेध एवं प्रतितोष) अधिनियम।  
 (d) कारखाना अधिनियम।

UPSI (Mains), 2014

**Ans:(c)** महिलाओं की सुरक्षा या कल्याण से संबंधित, कार्यस्थल पर महिलाओं का लैंगिक उत्पीड़न (निवारण, प्रतिषेध एवं प्रतितोष) अधिनियम 2012 में पारित किया गया तथा यह अधिनियम 9 दिसम्बर 2013 में लागू हुआ।

6. निम्न में से कौन भारत को एक धर्म निरपेक्ष राज्य बनाता है?

- (a) मूल अधिकार (b) नवीं अनुसूची  
 (c) निदेशक सिद्धान्त (d) संविधान की प्रस्तावना

UPSI (Mains), 201

**Ans:(d)** 42वें संशोधन 1976 के द्वारा प्रस्तावना में समाजवादी, पंथनिरपेक्ष और राष्ट्र की अखण्डता को जोड़ा गया। इसलिए प्रस्तावना भारत को एक धर्म निरपेक्ष या पंथ निरपेक्ष राज्य बनाता है

7. भारतीय संविधान की प्रस्तावना में 'समाजवाद' शब्द किस संशोधन के अंतर्गत जोड़ा गया है?

- (a) 44वाँ संशोधन (b) 42वाँ संशोधन  
 (c) 76वाँ संशोधन (d) 73वाँ संशोधन

UPSI, 2001

**Ans : (b)** 42वाँ संविधान संशोधन अधिनियम, 1976 द्वारा संविधान की प्रस्तावना में समाजवादी, पंथनिरपेक्ष तथा लोकतंत्रात्मक गणराज्य शब्द जोड़ा गया था।

समाजवाद शब्द अपने सभी नागरिकों के लिए सामाजिक और आर्थिक समानता सुनिश्चित करता है।

### III. नागरिकता

1. किसी व्यक्ति को भारत के एक नागरिक के रूप में मान्यता प्रदान करना, भारत के संविधान के ..... के अधीन है।

- (a) अनुच्छेद 2 से 4 (b) अनुच्छेद 12 से 14  
 (c) अनुच्छेद 5 से 7 (d) अनुच्छेद 1

UPSI Batch-2, 13 Dec 2017

**Ans : (c)** किसी व्यक्ति को भारत के नागरिक के रूप में मान्यता प्रदान करना, भारत के संविधान के अनुच्छेद 5 से 11 के अधीन है। यह नागरिकता से सम्बन्धित है जो भाग-2 में आता है।

2. निम्नलिखित में से कौन सा कृत्य किसी भारतीय की नागरिकता रद्द करा सकता है?

- A) नागरिक ने संविधान के प्रति निष्ठाहीनता दर्शाई हो।  
 B) नागरिक ने, युद्ध के समय गैरकानूनी तरीके से शत्रु के साथ संपर्क साधा हो।  
 (a) केवल A

- (b) A और B दोनों  
 (c) केवल B  
 (d) A और B, दोनो ही नहीं

UPSI Batch-2, 15 Dec 2017

**Ans : (b)** भारतीय संविधान के भाग 2 तथा अनु0 5 से अनु0 11 तक भारतीय नागरिकता से सम्बन्धित है। इन अनुच्छेदों से स्पष्ट है कि किसी भी भारतीय नागरिक की नागरिकता, नागरिकता का परित्याग करने पर, नागरिक द्वारा संविधान के प्रति निष्ठाहीनता दिखाने पर, अन्य देश की नागरिकता स्वीकार करने पर, सरकार द्वारा नागरिकता छीनने पर तथा युद्ध के समय शत्रु से गैरकानूनी तरीके से सम्पर्क रखने पर आदि कई कारणों से उसकी नागरिकता समाप्त या रद्द की जा सकती है।

3. भारत के संविधान का निम्नलिखित में से कौन-सा भाग नागरिकता से संबंधित है?

- (a) भाग VI (b) भाग II  
 (c) भाग VIII (d) भाग XII

UPP Constable, 25.10.2018

**Ans. (b) :** भारतीय संविधान का भाग-II (अनु. 5-11) नागरिकता से संबंधित है। भारतीय संविधान को जब 26 नवंबर 1949 ई. को संविधान सभा द्वारा पारित किया गया तब इसमें 22 भाग 395 अनुच्छेद और 8 अनुसूचियां थीं। भारतीय संविधान के भाग-I का संबंध 'संघ एवं उसके राज्य क्षेत्र' से है। संविधान के भाग-III का संबंध 'मौलिक अधिकारों' से है। इसी प्रकार भारत के संविधान के भाग-IV (क) का संबंध 'मूल-कर्तव्यों' से है।

4. भारत के सर्वोच्च न्यायालय के मुख्य न्यायाधीश हैं :

- (a) केशवानन्द भारती (b) पी. सदाशिवम  
 (c) मार्कंडेय काटजू (d) उपरोक्त में कोई नहीं

UPP Constable (Pre), 2013

**Ans : (b)** प्रश्नकाल के दौरान पी. सदाशिवम ने 19 जुलाई, 2013 को भारत के मुख्य न्यायाधीश के रूप में पद ग्रहण किया था तथा 27 अप्रैल, 2014 को इस पद से सेवानिवृत्त हुये। वर्तमान में भारत के मुख्य न्यायाधीश रंजन गोगोई हैं, इन्होंने मुख्य न्यायाधीश का कार्यभार 3 अक्टूबर 2018 को ग्रहण किया तथा इनका कार्यकाल 17 नवम्बर 2019 तक होगा।

5. भारत की नागरिकता निम्नलिखित में से किसके द्वारा प्राप्त की जा सकती है?

- (a) जन्म से (b) वंशानुक्रम से  
 (c) देशीकरण से (d) इन सभी से

UPSI (Mains), 2014

**Ans:(d)** भारत में एकल नागरिकता का प्रावधान है। भारतीय नागरिकता का वर्णन संविधान के भाग 2 के अन्तर्गत अनुच्छेद 5 से 11 के मध्य किया गया है। भारत की नागरिकता जन्म से (राजनायिकों के बच्चे और विदेशियों के बच्चे को छोड़कर), वंशानुक्रम से, देशीयकरण से, पंजीकरण से तथा भूमि विस्तार के माध्यम से प्राप्त की जा सकती हैं।

6. गृह मंत्रालय द्वारा जारी आंकड़ों के अनुसार किस देश के लोग भारत की नागरिकता लेने में सबसे आगे रहे?

- (a) पाकिस्तान (b) बांग्लादेश  
 (c) नेपाल (d) श्रीलंका

UPP Constable (Main), 2014

**Ans :** (a) गृह मंत्रालय के वर्ष 2011के आंकड़ों के अनुसार भारत की नागरिकता प्राप्त करने वाले विभिन्न देशों में पाकिस्तान (1093) सबसे आगे है तथा अन्य देश क्रमशः अफगानिस्तान (316), बांग्लादेश (147) तथा श्रीलंका (53) है।

## IV. मूल अधिकार

1. .... के मौलिक अधिकार के प्रतिबंध के तहत, सरकार कुछ स्थितियों में हथियारों के बिना हो रही शान्तिपूर्ण सभा को सीमित कर सकती है, उदाहरण के लिए, मामला अगर सार्वजनिक व्यवस्था के हित में हो।
- (a) स्वतंत्रता (b) शोषण के विरुद्ध  
(c) संवैधानिक उपचार (d) समानता

UPSI Batch-1, 13 Dec 2017

**Ans :** (a) स्वतंत्रता के मौलिक अधिकार पर प्रतिबंध के तहत, सरकार कुछ स्थितियों में हथियारों के बिना हो रही शान्तिपूर्ण सभा को सीमित कर सकती है, उदाहरण के लिए, अगर सार्वजनिक व्यवस्था के हित में हो या लोकहित में।

2. संविधान के किस अनुच्छेद का अर्थ यह भी है कि भारतीय नागरिक अथवा दूसरे किसी भी व्यक्ति के साथ, भिन्न-भिन्न परिस्थितियों में भिन्न-भिन्न तरीके से बर्ताव किया जाएगा।
- (a) अनुच्छेद 14 : विधि के समक्ष समता  
(b) अनुच्छेद 15: सामाजिक एकता  
(c) अनुच्छेद 18: उपाधियों का अंत  
(d) अनुच्छेद 16: लोक नियोजन के विषय में अवसर की समता

UPSI Batch-3, 12 Dec 2017

**Ans :** (a) अनु 14 में यह प्रावधान है कि भारतीय भू-क्षेत्र में किसी भी व्यक्ति को 'विधि के समक्ष समता' अथवा 'विधियों का समान संरक्षण' से वंचित नहीं किया जायेगा। यह अधिकार भारतीय नागरिकों और विदेशियों दोनों को प्राप्त हैं। लेकिन विधि निर्माण एवं उसके संरक्षण के संबंध में कुछ अपवाद भी हैं। राष्ट्रपति, राज्यपाल, राजनायिकों, सांसदों, विधायकों को विशेषाधिकार प्रदान किया गया है। इसके अतिरिक्त समाज के विभिन्न वर्गों के संबंध में भिन्न-भिन्न कानून बनाया जा सकता है। राज्य स्वयं एक वर्ग हो सकता है साथ ही भौगोलिक या क्षेत्रीय आधार पर विषमता भी मान्य है।

3. स्वतंत्रता के अधिकार में निहित है
- (a) कोई भी पेशा अपनाना  
(b) भाषण की स्वतंत्रता  
(c) अस्पृश्यता का उन्मूलन  
(d) धर्म का पालन एवं प्रचार
- (a) A और C (b) A, B और D  
(c) A और B (d) B और C

UPSI Batch-3, 13 Dec 2017

**Ans :** (c) संविधान का भाग-3, अनुच्छेद 19 -22 स्वतंत्रता के मूल अधिकार के बारे में है। अनुच्छेद 19 (1) में कुल 6 स्वतंत्रताएँ हैं। (1) वाक् एवं अभिव्यक्ति (2) शान्तिपूर्ण सम्मेलन (3) संगम एवं संघ (4) भ्रमण की स्वतंत्रता (5) निवास या बसने की स्वतंत्रता (6) वृत्ति, उपजीविका, व्यापार, कारोबार। इस प्रकार कोई भी पेशा

अपनाना और भाषण की स्वतंत्रता के अधिकार निहित है। अनु 25 के तहत सभी व्यक्तियों को धर्म के अबाध रूप से मानने, आचरण करने व प्रचार करने का समान अधिकार होगा। वही अनु. 17 जो समानता के अधिकार के अन्तर्गत आपृश्यता का उन्मूलन करता है।

4. भारतीय नागरिकों के मौलिक अधिकारों के संदर्भ में निम्नलिखित में से कौन सा सही है?

- (a) राज्य किसी भी नागरिक के भाषण एवं अभिव्यक्ति की स्वतंत्रता पर प्रतिबंध लगा सकता है यदि वह दूसरे देशों के साथ भारत के मैत्रीपूर्ण संबंधों पर प्रभाव डालती है।  
(b) आपातकाल के दौरान स्वतंत्रता के अधिकार को स्थगित किया जाता है तथा प्रतिबंध लगाए जाते हैं?  
(a) केवल B  
(b) A और B दोनों  
(c) केवल A  
(d) A और B दोनों ही नहीं

UPSI Batch-1, 14 Dec 2017

**Ans :** (b) भारतीय नागरिकों को संविधान के भाग 3 में अनुच्छेद 12 से 35 तक निम्नलिखित मौलिक अधिकार प्रदान किये गये हैं-

1. समता (समानता) का अधिकार
2. स्वतंत्रता का अधिकार
3. शोषण के विरुद्ध अधिकार
4. धर्म की स्वतंत्रता का अधिकार
5. संस्कृति और शिक्षा सम्बन्धी अधिकार
6. सांविधानिक उपचारों का अधिकार

■ राज्य किसी भी नागरिक के भाषण एवं अभिव्यक्ति की स्वतंत्रता पर प्रतिबन्ध लगा सकता है। यदि वह दूसरे देशों के साथ भारत के मैत्रीपूर्ण सम्बन्धों पर प्रभाव डालती है। (अनुच्छेद 19 खण्ड 1 उपखण्ड (क))

■ आपातकाल के दौरान स्वतंत्रता के अधिकार को स्थगित किया जा सकता है तथा प्रतिबन्ध लगाए जा सकते हैं, हालांकि अनुच्छेद 20 तथा 21 को आपात के दौरान भी निलंबित नहीं किया जा सकता है।

5. निम्न में से कौन सा नागरिकों के मौलिक अधिकारों के तहत भारत के संविधान में कहा गया है?

- (a) राज्य, शैक्षिक संस्थानों को सहायता देने में, किसी भी शिक्षण संस्थान के साथ इस आधार पर भेदभाव नहीं करेगा कि यह अल्पसंख्यक प्रबंधन के तहत है चाहे वह धर्म पर आधारित हो या भाषा पर।  
(b) यदि कोई व्यक्ति भारत की संप्रभुता, एकता और अखंडता को अक्षुण्ण बनाये रखने में तथा उसकी रक्षा करने में विफल रहता है तो उसकी स्वतंत्रता के अधिकार को प्रतिबंधित किया जा सकता है।  
(a) A और B दोनों नहीं (b) B और C  
(c) केवल B (d) केवल A

UPSI Batch-2, 14 Dec 2017

**Ans :** (d) भारतीय संविधान के भाग 3 में मूल अधिकारों का वर्णन है। मूल अधिकारों के अंतर्गत अनुच्छेद 29 में अल्पसंख्यक वर्गों के हितों का संरक्षण है। इसके अनुसार अनुच्छेद 29(2) राज्य द्वारा

पोषित या राज्य-निधि से सहायता पाने वाली किसी शिक्षा संस्था में प्रवेश से किसी भी नागरिक को केवल धर्म, मूलवंश, जाति भाषा या इनमें से किसी के आधार पर वंचित नहीं किया जाएगा।

6. किस मौलिक अधिकार का लक्ष्य है, सामाजिक विभेद उन्मूलन करना?

- समानता का अधिकार
- धर्म की स्वतंत्रता का अधिकार
- शोषण के विरुद्ध अधिकार
- स्वतंत्रता का अधिकार

UPSI Batch-3, 14 Dec 2017

**Ans : (a)** भारतीय संविधान के भाग 3 के अन्तर्गत अनु. 12 से लेकर 35 तक मौलिक अधिकारों का वर्णन किया गया है। इन्हीं मौलिक अधिकारों के अन्तर्गत अनुच्छेद 14 से 18 तक समता के अधिकार का उल्लेख है। अनुच्छेद 17 अस्पृश्यता को समाप्त करने की व्यवस्था और किसी भी रूप में इसका आचरण निषिद्ध करता है। अस्पृश्यता से उपजी नियोग्यता को लागू करना अपराध होगा, जो विधि अनुसार दंडनीय होगा।

7. 2017 में निम्न अधिकारों में से किसे मौलिक अधिकार के रूप में मान्य किया गया था?

- समानता का अधिकार
- सम्पत्ति का अधिकार
- मताधिकार
- निजता का अधिकार

UPSI Batch-1, 16 Dec 2017

**Ans : (d)** 24 अगस्त, 2017 को सर्वोच्च न्यायालय के मुख्य न्यायाधीश जे0एस0 खेहर की अध्यक्षता वाली 9 सदस्यीय पीठ ने 'निजता का अधिकार' मामले पर निर्णय देते हुये इसे मौलिक अधिकार माना है। 'निजता का अधिकार' को अनु0 21 में 'जीवन और स्वतंत्रता के अधिकार' में निहित माना गया है। निजता का अधिकार मानवीय गरिमा का अभिन्न अंग है। यह संविधान के भाग-3 के तहत प्रदत्त स्वतंत्रता के अधिकार का ही हिस्सा है। उल्लेखनीय है कि मौलिक अधिकारों का संविधान के भाग-3 में अनु0 12 से अनु0 35 तक वर्णन है।

8. उपाधियों का अन्त संविधान में ..... के अन्तर्गत प्रतिष्ठापित है।

- सांस्कृतिक एवं शैक्षिक अधिकार
- समानता का अधिकार
- स्वतंत्रता का अधिकार
- शोषण के विरुद्ध अधिकार

UPSI Batch-2, 19 Dec 2017

**Ans : (b)** उपाधियों का अंत संविधान के समानता का अधिकार (अनुच्छेद 14 से 18 तक) के अन्तर्गत अनुच्छेद 18 प्रतिस्थापित है।

9. निम्न में से किसको 'मौलिक अधिकार' से 'कानूनी अधिकार' में परिवर्तित किया गया है?

- निजता का अधिकार
- मत देने का अधिकार
- समानता का अधिकार
- संपत्ति का अधिकार

UPSI Batch-3, 21 Dec 2017

**Ans. (d)** : भारत का मूल संविधान कुल 7 मौलिक अधिकार अपने नागरिकों को प्रदान करता था किन्तु 44वें संविधान संशोधन अधिनियम, 1978 द्वारा सम्पत्ति के मूल अधिकार को समाप्त कर

दिया गया। सम्पत्ति का मूल अधिकार अनु. 19(1)(च) तथा अनु. 31में वर्णित था। अब सम्पत्ति का अधिकार 300क के तहत एक विधिक अधिकार है। अतः वर्तमान में भारतीय नागरिकों को कुल 6 मूल अधिकार प्राप्त है जो निम्न है-

- समानता का अधिकार (अनु. 14-18)
- स्वतंत्रता का अधिकार (अनु. 19-22)
- शोषण के विरुद्ध अधिकार (अनु. 23-24)
- धार्मिक स्वतंत्रता का अधिकार (अनु. 25-28)
- संस्कृति तथा शिक्षा सम्बन्धी अधिकार (अनु. 29-30)
- संवैधानिक उपचारों का अधिकार (अनु. 32)

10. कौन-सा अनुच्छेद सशस्त्र बलों, अर्धसैनिक बलों, पुलिस बलों, खुफिया एजेंसियों आदि के सदस्यों के मौलिक अधिकारों को प्रतिबंधित करने या निरस्त करने के लिए संसद को अधिकार देता है?

- अनुच्छेद 28
- अनुच्छेद 30
- अनुच्छेद 33
- अनुच्छेद 32

UPSI Batch-3, 22 Dec 2017

**Ans. (c)** : भारतीय संविधान का अनु0 33 सशस्त्र बलों, अर्धसैनिक बलों, पुलिस बलों, खुफिया एजेंसियों आदि के सदस्यों के मौलिक अधिकारों को प्रतिबंधित करने या निरस्त करने के लिए संसद को अधिकार देता है। अनुच्छेद 33 के अंतर्गत केवल संसद को विधि बनाने की शक्ति दी गई है। राज्य विधान मंडलों को नहीं।

अनु0 28: निश्चित शैक्षणिक संस्थानों में धार्मिक शिक्षा या उपासना में उपस्थित होने की स्वतंत्रता। राज्य नीधि से पूर्णतः पोषित शिक्षण संस्थाओं में विद्यार्थियों को किसी धार्मिक अनुष्ठान में भाग लेने या किसी धर्मोपदेश को बलात् सुनने हेतु बाध्य नहीं कर सकते।

अनु0 30 : शिक्षा संस्थाओं की स्थापना और प्रशासन करने का अल्पसंख्यक वर्गों का अधिकार। कोई भी अल्पसंख्यक वर्ग अपनी पंसद का शैक्षणिक संस्था चला सकता है और सरकार उसे अनुदान देने में किसी भी तरह का भेद-भाव नहीं करेगी।

अनु0 32 संवैधानिक उपचारों का अधिकार एक अत्यन्त महत्वपूर्ण मूलाधिकार है। डॉ. भीमराव अम्बेडकर ने इसे भारतीय संविधान का हृदय और आत्मा कहा, इस अधिकार के अन्तर्गत जब किसी व्यक्ति के मूलाधिकार का उल्लंघन होता है, तब वह उपचार के लिए उच्चतम न्यायालय की शरण में जा सकता है।

11. निम्नलिखित में से कौन-सा/से भारत में एक व्यक्ति के अधिकारों के बारे में सही है/हैं?

- यदि किसी व्यक्ति का मौलिक अधिकार का उल्लंघन होता है, तो संविधान कहता है कि पीड़ित व्यक्ति उच्च न्यायालय या सर्वोच्च न्यायालय में जा सकता है।
- यदि किसी व्यक्ति के कानूनी अधिकार का उल्लंघन होता है, तो वह एक सामान्य न्यायालय में जा सकता है।

- P और Q दोनों
- केवल P
- केवल Q
- न तो P और न ही Q

UPSI Batch-3, 20 Dec 2017

**Ans : (a)** यदि किसी व्यक्ति के मौलिक अधिकार का उल्लंघन होता है, तो संविधान कहता है कि पीड़ित व्यक्ति उच्च न्यायालय (अनु. 226) या सर्वोच्च न्यायालय (अनु. 32) में जा सकता है। वह यदि किसी व्यक्ति के कानूनी अधिकार का उल्लंघन होता है, तो वह एक सामान्य न्यायालय में जा सकता है। भारतीय संविधान के भाग 3 द्वारा प्रदत्त मूल अधिकार अमेरिका के संविधान से लिया गया है। यह अनुच्छेद 12 से 35 तक में प्रावधानित है। भारतीय संविधान के अलावा अन्य जो भी अधिकार दूसरे अधिनियम में दिये गये हैं वे कानूनी अधिकार हैं। जैसे- भारतीय दण्ड संहिता (भा.द.सं.), दण्ड प्रक्रिया संहिता (सी.आर.पी.सी.), नागरिक प्रक्रिया संहिता (ना.प्रा.सं.), संविदा अधिनियम इत्यादि।

**12. निम्न मौलिक अधिकारों को उस अनुच्छेद के आरोही क्रम में लगायें जिसके तहत वे संविधान में दिखाई देते हैं।**

- (A) स्वतंत्रता का अधिकार  
(B) शोषण के विरुद्ध अधिकार  
(C) समानता का अधिकार  
(D) सांस्कृतिक और शैक्षिक अधिकार
- (a) CADB (b) CABD  
(c) ACDB (d) ACBD

**UPSI Batch-2, 20 Dec 2017**

**Ans. (b) :** मौलिक अधिकारों संविधान के अनुरूप का सही क्रम है-

- (a) समानता का अधिकार, (अनुच्छेद 14-18)  
अनु. 14- विधि के समक्ष समता।  
अनु. 15- धर्म, मूलवंश, जाति, लिंग या जन्मस्थान के आधार पर विभेद का प्रतिबंध।  
अनु. 16- लोक नियोजन के विषय में अवसर की समता।  
अनु. 17- अस्पृश्यता का अन्त।  
अनु. 18- उपाधियों का अन्त।  
(b) स्वतंत्रता का अधिकार, (अनुच्छेद 19-22)  
अनु. 19- वाक् और अभिव्यक्ति की स्वतंत्रता।  
अनु. 20- अपराधों के लिए दोष सिद्धि के संबंध में संरक्षण  
अनु. 21- प्राण और दैहिक स्वतंत्रता का अधिकार।  
अनु. 21(क)- 6 से 14 वर्ष के बालकों को निःशुल्क और अनिवार्य शिक्षा का अधिकार।  
अनु. 22- कुछ दशाओं में गिरफ्तारी और निरोध से संरक्षण  
(c) शोषण के विरुद्ध अधिकार, (अनुच्छेद 23-24)  
अनु. 23- मानव के दुर्व्यापार और बलात्क्रम का प्रतिषेध।  
अनु. 24- कारखानों आदि में बालकों के नियोजन का प्रतिषेध  
\* धर्म की स्वतंत्रता का अधिकार (अनुच्छेद 25-28)  
(d) सांस्कृतिक और शैक्षिक अधिकार, अनुच्छेद 29-30  
अनु. 29- अल्पसंख्यक वर्गों के हितों का संरक्षण  
अनु. 30- शिक्षा संस्थानों की स्थापना और प्रशासन करने का अल्पसंख्यक वर्गों का अधिकार।  
\* संवैधानिक उपचारों का अधिकार अनुच्छेद (32)  
\* (सम्पत्ति का अधिकार अब अनु. 300(क) के तहत एक विधिक अधिकार है।)

**13. नागरिकों के मौलिक अधिकारों के संदर्भ में, दिए गए विकल्पों में से कौन सा वक्तव्य सही है?**

- (a) कोई व्यक्ति विशेष अपने मौलिक अधिकार त्याग सकता है।  
(b) जो कानून तथा कार्यकारी कार्यवाही मौलिक अधिकारों के विरुद्ध हो, वे अमान्य और रद्द माने जाएंगे।  
(a) A और B दोनों (b) A और B, दोनों ही नहीं  
(c) केवल A (d) केवल B

**UPSI Batch-1, 22 Dec 2017**

**Ans. (d) :** भारतीय संविधान के भाग-3 में अनु. 12 से 35 तक मूल अधिकारों का विवरण है। मूल अधिकारों को यह नाम इसलिए दिया गया है क्योंकि इन्हें संविधान द्वारा गारंटी एवं सुरक्षा प्रदान की गई है, जो राष्ट्र कानून का मूल सिद्धान्त है। ये मूल इसलिए भी हैं क्योंकि वे व्यक्ति के बहुमुखी विकास के लिए आवश्यक हैं। कोई भी व्यक्ति सामान्य या विशेष अपने मौलिक अधिकारों को त्याग नहीं सकता, लेकिन आपातकाल के दौरान अनु. 20 और 21 को छोड़कर अन्य मौलिक अधिकारों का निलंबन हो सकता है। अनु. 13 घोषित करता है कि मूल अधिकारों के विरुद्ध कोई कानून तथा कार्यकारी कार्यवाही जो मूल अधिकारों का अल्पीकरण करते हो या मूल अधिकारों से असंगत हो, वे अमान्य और रद्द माने जाएंगे।

**14. जीवन का संरक्षण और व्यक्तिगत आजादी \_\_\_\_\_ मौलिक अधिकार के अंग है।**

- (a) समानता के (b) शोषण के खिलाफ  
(c) संवैधानिक उपायों के (d) स्वतंत्रता के

**UPSI Batch-3, 21 Dec 2017**

**Ans. (d) :** जीवन का संरक्षण और व्यक्तिगत आजादी स्वतंत्रता के मौलिक अधिकार के अंग हैं। यह भारतीय संविधान के अनुच्छेद 20 और 21 में वर्णित है।

**15. भारत के नागरिकों के मौलिक अधिकारों के संदर्भ में, निम्नलिखित में से कौन-सा सही है?**

- (a) अस्पृश्यता एक अपराध है और ऐसा आचरण करने वाले को कानूनन सजा मिल सकती है।  
(b) भारत के नागरिक किसी अन्य देश से उपाधि ग्रहण नहीं कर सकते।  
(a) केवल B (b) केवल A  
(c) A और B दोनों (d) A और B दोनों ही नहीं

**UPSI Batch-3, 16 Dec 2017**

**Ans : (c)** संविधान के भाग 3 में अनुच्छेद 12 से 35 तक मूल अधिकारों का विवरण है। ये न्यायोचित हैं। इनके उल्लंघन होने पर यह व्यक्तियों को अदालत जाने की अनुमति देता है। इन प्रावधानों का उद्देश्य कानून की सरकार बनाना है न कि व्यक्तियों की। वर्तमान में संविधान में 6 मूल अधिकार हैं। (सम्पत्ति के अधिकार को 44वें संविधान संशोधन अधिनियम 1978 द्वारा हटा दिया गया)। संविधान के अनुच्छेद 17 में अस्पृश्यता को समाप्त करने की व्यवस्था और किसी भी रूप में इसका आचरण निषिद्ध करता है। अस्पृश्यता से उपजी किसी निर्योग्यता को लागू करना अपराध होगा, जो विधि अनुसार दण्डनीय है तथा अनुच्छेद 18 उपाधियों के अंत की बात करता है। यह निषेध करता है कि भारत का कोई नागरिक विदेशी राज्य से कोई उपाधि प्राप्त नहीं करेगा।

16. संविधान के अनुच्छेद 17 के तहत किसी व्यक्ति को प्राप्त होने वाले नागरिक अधिकार..... से सम्बन्धित है।  
 (a) कुछ व्यक्तिगत अधिकार (b) अस्पृश्यता का उन्मूलन  
 (c) कुछ धार्मिक अधिकार (d) सती का उन्मूलन

UPSI Batch-1, 16 Dec 2017

**Ans : (b)** अनु 17 में स्पष्ट उल्लेख है कि अस्पृश्यता का अंत किया जाता है और उसका किसी भी रूप में आचरण निषिद्ध किया जाता है। अस्पृश्यता से उपजी किसी निर्योग्यता को लागू करना अपराध होगा, जो विधि के अनुसार दण्डनीय होगा। इसे लागू करने हेतु 1955 में 'अस्पृश्यता अपराध अधिनियम' 1976 में 'सिविल अधिकार संरक्षण अधिनियम' तथा 1989 में इसे और प्रभावी बनाते हुए 'कूरता निवारक अधिनियम' बना दिया गया।

17. संविधान के कौन से अनुच्छेद के तहत, मजिस्ट्रेट की अदालत में याचिका दायर करके, कोई भी नागरिक किसी सार्वजनिक मुद्दे पर (जनहित अथवा जन कल्याण के उद्देश्य से) न्यायालय जा सकता है।  
 (a) अनुच्छेद 226 (b) अनुच्छेद 133  
 (c) अनुच्छेद 32 (d) अनुच्छेद 64

UPSI Batch-2, 15 Dec 2017

**Ans : (c)** संविधान के अनु-32 (संवैधानिक उपचारों का अधिकार) के खण्ड (3) के तहत संसद को यह शक्ति प्राप्त है कि वह किसी अन्य न्यायालय (जैसे-निचली अदालत) को सभी प्रकार के निर्देश, आदेश और रिट जारी करने की शक्ति प्रदान कर सकती है। यद्यपि यह उच्चतम न्यायालय को प्रदत्त शक्तियों के विरुद्ध किसी पूर्वाग्रह से रहित होना चाहिए। अतः संविधान के अनु. 32 (3) के तहत कोई भी नागरिक मजिस्ट्रेट की अदालत में याचिका दायर करके किसी सार्वजनिक मुद्दे पर (जनहित अथवा जनकल्याण के उद्देश्य से) न्यायालय जा सकता है।

18. भारत के संविधान के लेख के साथ निम्नलिखित अधिकारों में से कौन सा गलत तरीके से मेल खाता है?  
 (a) शोषण के विरुद्ध अधिकार : अनु 23-24  
 (b) समानता का अधिकार : अनु 14-18  
 (c) स्वतंत्रता का अधिकार : अनु 19-22  
 (d) धर्म की स्वतंत्रता का अधिकार : अनु 11-13

UPSI Batch-1, 15 Dec 2017

**Ans : (d)** सभी मौलिक अधिकार के अन्तर्गत आते हैं भाग 3 में अनुच्छेद 12-35 में वर्णित किया गया है। जो निम्न हैं-  
 (i) समानता का अधिकार (अनु. 14-18)  
 (ii) स्वतंत्रता का अधिकार (अनु. 19-22)  
 (iii) शोषण के विरुद्ध अधिकार (अनु. 23, 24)  
 (iv) धार्मिक स्वतंत्रता का अधिकार (अनु. 25-28)  
 (v) अल्पसंख्यकों को विशेष अधिकार (अनु. 29, 30)  
 (vi) संवैधानिक उपचारों का अधिकार (अनु. 32)

19. मानवाधिकार की सार्वभौमिक घोषणा में उल्लिखित मानवाधिकार के सिद्धान्त, भारतीय संविधान के किन अनुच्छेदों में निहित है?  
 (a) अनुच्छेद 12 से 51 A (b) अनुच्छेद 5 से 35  
 (c) अनुच्छेद 36 से 51A (d) अनुच्छेद 12 से 51

UPSI Batch-1, 14 Dec 2017

**Ans : (d)** भारतीय संविधान में मौलिक अधिकार व नीति निर्देशक तत्वों के माध्यम से मानवाधिकार की भावना परिलक्षित होती है। मानवाधिकार का संबंध आधारभूत अधिकार और स्वतंत्रता से है जो व्यक्ति के सर्वांगीण विकास के लिए अनिवार्य है। उल्लेखनीय है कि द्वितीय विश्व युद्ध की समाप्ति के बाद 1948 में 48 देशों के समूह ने समूची मानव जाति के अधिकारों की व्याख्या करते हुए एक चार्टर पर हस्ताक्षर किए थे। जिसमें माना गया था कि व्यक्ति के मानवाधिकारों की हर कीमत पर रक्षा की जानी चाहिए। इसे ही मानवाधिकार की सार्वभौमिक घोषणा पत्र, 1948 के नाम से जाना जाता है।

20. भारतीय संविधान की धारा 22 के अनुसार, अधिकतम कितने समय के भीतर, गिरफ्तार करके हिरासत में लिये गये किसी व्यक्ति को, निकटतम मजिस्ट्रेट के समक्ष प्रस्तुत करना चाहिए?  
 (a) 48 घंटे (b) 120 घंटे  
 (c) 72 घंटे (d) 24 घंटे

UPSI Batch-3, 14 Dec 2017

**Ans : (d)** अनुच्छेद 22 किसी व्यक्ति को गिरफ्तारी एवं निरोध से संरक्षण प्रदान करता है। अनुच्छेद 22 में 2 भाग हैं- पहला भाग साधारण कानूनी मामले से संबंधित है, जबकि दूसरा भाग निवारक हिरासत के मामलों से संबंधित है।

(अ) अनुच्छेद 22 का पहला भाग उस व्यक्ति को जिसे साधारण कानून के तहत हिरासत में लिया गया निम्नलिखित अधिकार उपलब्ध कराता है-

1. गिरफ्तार करने के आधार पर सूचना देने का अधिकार
2. विधि व्यवसायी से परामर्श और प्रतिरक्षा करने का अधिकार
3. दंडाधिकारी (मजिस्ट्रेट) के सम्मुख 24 घण्टे में यात्रा के समय को छोड़कर पेश होने का अधिकार।
4. दंडाधिकारी द्वारा बिना अतिरिक्त निरोध दिए 24 घण्टे में रिहा करने का अधिकार।

21. निम्नलिखित में से कौन-सा/से किसी भारतीय को प्राप्त कानूनी अधिकारों के बारे में सही है?  
 (P) कानूनी अधिकार एक सामान्य कानून द्वारा सुरक्षित किए गए हैं।  
 (Q) उस कानून को बदलकर विधायिका द्वारा कानूनी अधिकारों को बदला जा सकता है या हटाया जा सकता है।  
 (a) P और Q दोनों (b) न तो P और न ही Q  
 (c) केवल P (d) केवल Q

UPSI Batch-3, 20 Dec 2017

**Ans : (a)** कानूनी अधिकार एक सामान्य कानून द्वारा सुरक्षित किए गए हैं तथा उस कानून को बदलकर विधायिका द्वारा कानूनी अधिकारों को बदला या हटाया जा सकता है। 1978 में 44वें संविधान संशोधन अधिनियम द्वारा अनु. 31 में सम्पत्ति के अधिकार को मौलिक अधिकार से हटाकर अनु. 300 (क) के तहत कानूनी अधिकार बना दिये गये हैं। इस प्रकार कथन P और Q दोनों सही हैं।

22. निम्नलिखित में से कौन सा वक्तव्य, भारतीय संविधान में नागरिकों के मौलिक अधिकार के रूप में उल्लिखित है?  
 A किसी भी व्यक्ति को, एक ही अपराध के लिए, एक से अधिक बार दंडित नहीं किया जा सकता।

- B किसी भी व्यक्ति को, उसकी इच्छा के विरुद्ध, देश की रक्षा और राष्ट्र की सेवा करने के लिए बाध्य नहीं किया जा सकता।
- (a) केवल B  
(b) A और B, दोनों ही नहीं  
(c) A और B, दोनों  
(d) केवल A

**UPSI Batch-2, 22 Dec 2017**

**Ans : (d)** भारतीय संविधान में नागरिकों के मौलिक अधिकार (अनु. 12-35) का वर्णन किया गया अनुच्छेद 20 में किसी व्यक्ति को एक ही अपराध के लिए एक बार से अधिक दण्डित नहीं किया जा सकता है। किसी अपराध के लिए अभियुक्त किसी व्यक्ति को स्वयं अपने विरुद्ध साक्षी होने के लिए बाध्य नहीं किया जा सकता। जबकि अनुच्छेद 33 में इस उपबंध के अपवाद का भी प्रावधान है कि किसी भी व्यक्ति को उसकी इच्छा के विरुद्ध देश की रक्षा और राष्ट्र की सेवा करने के लिए बाध्य किया जा सकता है सिर्फ A सही और B गलत है।

**23. निम्नलिखित में से कौन-सा सही मिलान है?**

- (a) अनुच्छेद 19 (e) - संघ बनाने का अधिकार  
(b) अनुच्छेद 19 (b) - किसी पेशे का अभ्यास करने का अधिकार  
(c) अनुच्छेद 19 (a) - भाषण और अभिव्यक्ति की स्वतंत्रता का अधिकार  
(d) अनुच्छेद 19 (g) - शांतिपूर्वक और हथियारों के बिना इकट्ठा होने का अधिकार

**UPP Constable, 26.10.218 (Shift-1)**

**Ans. (c) :** दिए गए विकल्पों में अनुच्छेद 19(a) – भाषण और अभिव्यक्ति की स्वतंत्रता का अधिकार, सही सुमेलित है। अन्य तीन का मेल अन्य अनुच्छेद से है।  
अनुच्छेद 19(b) – शांतिपूर्वक व निरायुध सभा एवं सम्मेलन की स्वतंत्रता।  
अनुच्छेद 19(c) – संगठन या संघ बनाने की स्वतंत्रता।  
अनुच्छेद 19(e) – निवास की स्वतंत्रता।  
अनुच्छेद 19(g) – उपजीविका प्राप्ति, व्यापार, कारोबार की स्वतंत्रता।

**24. भारतीय संविधान के अनुच्छेद 20 ..... से संबंधित है।**

- (a) पदवियों का उन्मूलन  
(b) दोष-सिद्धि के सन्दर्भ में संरक्षण  
(c) नागरिकता के अधिकारों की निरंतरता  
(d) सहकारी समितियों को प्रोत्साहन देना

**UPP Constable, 26.10.218 (Shift-2)**

**Ans : (b)** भारत के संविधान में अनुच्छेद-20 दोषसिद्धि के संदर्भ में संरक्षण से संबंधित है। इसके अंतर्गत तीन प्रकार के प्रावधान किए गए हैं—  
1. किसी भी व्यक्ति को एक अपराध के लिए केवल एक बार सजा मिलेगी।  
2. व्यक्ति द्वारा अपराध करने के समय जो कानून है उसी के तहत ही सजा मिलेगी ना कि अन्य कानून के तहत जो बाद में बनाए जाएं।  
3. व्यक्ति को स्वयं के विरुद्ध न्यायालय में गवाही देने को बाध्य नहीं किया जाएगा।

**25. भारतीय संविधान के अनुच्छेद 21A के तहत, राज्य को ..... से 14 वर्ष की आयु के सभी बच्चों को मुफ्त और अनिवार्य शिक्षा प्रदान करनी है।**

- (a) 4 (b) 6  
(c) 8 (d) 10

**Ans : (b)** भारत के संविधान में अनुच्छेद-21 प्राण एवं दैहिक स्वतंत्रता से संबंधित है। जबकि अनुच्छेद 21(a) के तहत राज्य 6 से 14 वर्ष की आयु के समस्त बच्चों को ऐसे ढंग से जैसा कि राज्य, विधि (कानून) द्वारा निर्धारित करें, निःशुल्क एवं अनिवार्य शिक्षा को उपलब्ध करायेगा। 21(a) को 86वें संविधान संशोधन द्वारा 2002 में अंतर्स्थापित किया गया तथा शिक्षा का अधिकार (RTE) एक्ट 2009 में आया। जिसे 2010 में लागू किया गया।

**26. भारतीय संविधान का अनुच्छेद 22 निम्न में से किससे संबंधित है?**

- (a) धर्म, प्रजाति, जाति, लिंग या जन्म स्थान के आधार पर भेदभाव का निषेध  
(b) सार्वजनिक रोजगार के मामलों में अवसर की समानता  
(c) कुछ मामलों में गिरफ्तारी और हिरासत के खिलाफ संरक्षण  
(d) संपत्ति का अधिकार

**UPP Constable, 26.10.218 (Shift-2)**

**Ans : (c)** भारतीय संविधान का अनुच्छेद-22 कुछ मामलों में गिरफ्तारी और हिरासत के खिलाफ संरक्षण से संबंधित है। इसके अनुसार यदि व्यक्ति को मनमाने ढंग से गिरफ्तार किया गया है तो उसे तीन प्रकार की स्वतंत्रता दी गई है।

1. हिरासत में लिए जाने का कारण बताना होगा।
  2. 24 घंटे के अंदर उसे अदालत के समक्ष पेश किया जाएगा।
  3. व्यक्ति को अपनी पसंद के वकील से सलाह लेने का अधिकार होगा।
- इसके अतिरिक्त उसे 24 घंटे की अवधि में निकटतम मजिस्ट्रेट के समक्ष पेश किया जायेगा।

**27. भारत के संविधान के अनुच्छेद 24 के तहत ..... वर्ष से कम आयु के बच्चे को किसी कारखाने में काम करने के लिए नियोजित नहीं किया जा सकता है।**

- (a) 14 (b) 15 (c) 16 (d) 17

**UPP Constable, 25.10.2018**

**Ans. (a) :** भारतीय संविधान के अनुच्छेद-24 के तहत 14 वर्ष से कम उम्र के किसी भी बच्चे को खानों, कारखानों अथवा अन्य किसी भी जोखिम भरे काम करने के लिए नियोजित नहीं किया जा सकता है। जबकि शोषण के विरुद्ध अधिकार के तहत अनुच्छेद 23 में बंधुआ मजदूरी तथा बलात श्रम को प्रतिबंधित किया गया है।

**28. भारत के संविधान का निम्नलिखित में से कौन-सा अनुच्छेद राष्ट्रपति के चुनाव की प्रक्रिया से संबंधित है?**

- (a) अनुच्छेद 67 (b) अनुच्छेद 55  
(c) अनुच्छेद 51 (d) अनुच्छेद 74

**UPP Constable, 25.10.2018**

**Ans. (b) :** भारतीय संविधान के प्रमुख अनुच्छेद एवं उनसे संबंधित तथ्य निम्नवत् हैं।

अनुच्छेद-14	- विधि के समक्ष समानता
अनुच्छेद-15	- धर्म, जाति, नस्ल, लिंग या जन्म स्थान के आधार पर भेदभाव का निषेध
अनुच्छेद-55	- भारत में राष्ट्रपति के चुनाव की प्रक्रिया
अनुच्छेद-61	- राष्ट्रपति पर महाभियोग चलाने की प्रक्रिया
अनुच्छेद-51	- अंतरराष्ट्रीय शांति एवं सुरक्षा की अभिवृद्धि
अनुच्छेद-51(क)	- मौलिक कर्तव्य

29. लैंगिक समानता हेतु कौन-सा उपाय अनुचित है?

- महिला सशक्तिकरण
- समान वेतन
- दहेज विरोधी कानून
- घर के बाहर जबरदस्ती काम पर भेजना

**UPP Constable (Main), 2014**

**Ans : (d)** किसी महिला को अनुचित प्रकार से दबाव डालकर, बलपूर्वक या जबरदस्ती घर के बाहर काम पर भेजना लैंगिक समानता के उपायों का उल्लंघन है, जबकि अन्य उपाय जैसे कि महिला सशक्तिकरण, समान वेतन, दहेज विरोधी कानून इत्यादि लैंगिक समानता के लिए प्रभावी उपाय होते हैं।

30. किस मौलिक अधिकार का उल्लंघन होने पर कोई भी नागरिक किस अधिकार का सहारा लेकर अदालत में जा सकता है?

- समानता का अधिकार
- स्वतंत्रता का अधिकार
- संवैधानिक उपचार का अधिकार
- उपर्युक्त सभी

**UPP Constable (Main), 2014**

**Ans : (c)** मौलिक अधिकारों को प्रवर्तित कराने का अधिकार स्वयं मौलिक अधिकार है। मौलिक अधिकारों का उल्लंघन होने पर अनु. 32 के अन्तर्गत उच्चतम न्यायालय द्वारा 5 (बन्दी प्रत्यक्षीकरण, परमादेश, अधिकार पृच्छा, प्रतिषेध, उत्प्रेषण) प्रकार की रिटे जारी की जा सकती है।

31. धर्म की स्वतंत्रता का अधिकार किस अधिनियम में है?

- 25-28
- 14-18
- 56
- 51

**UPP Constable (Main), 2014**

**Ans : (a)** धर्म की स्वतंत्रता का अधिकार मौलिक अधिकार है, जिसे अनुच्छेद (25-28) में परिभाषित किया गया है। अनुच्छेद 25 अंतःकरण की और धर्म को अबाध रूप में मानने, आचरण करने की स्वतंत्रता। अनुच्छेद 26 धार्मिक कार्यों के प्रबंध की स्वतंत्रता, अनुच्छेद 27 किसी विशिष्ट धर्म की अभिवृद्धि के लिए करों के संदाय एकत्रण हेतु स्वतंत्रता, अनुच्छेद 28 शिक्षा संस्थानों में धार्मिक शिक्षा या धार्मिक उपासना में उपस्थित होने के बारे में स्वतंत्रता।

32. भारतीय संविधान के किस अनुच्छेद के अंतर्गत प्रत्येक नागरिक को मानवीय गरिमा से जीने का अधिकार है?

- अनुच्छेद 21
- अनुच्छेद 14
- अनुच्छेद 15
- अनुच्छेद 20

**UPP Constable (Main), 2014**

**Ans : (a)** संविधान के अनुच्छेद 21 में प्राण एवं दैहिक स्वतंत्रता का अधिकार प्रदान किया गया है। इसके अंतर्गत प्रत्येक नागरिक को

गरिमापूर्ण जीवन जीने का मौलिक अधिकार प्राप्त हुआ है। यह स्वतंत्रता सभी व्यक्तियों (नागरिक + गैर नागरिक) को प्रदान की गयी है।

33. भारत में सम्पत्ति का अधिकार अब रह गया है :

- संवैधानिक अधिकार
- मौलिक अधिकार
- कानूनी अधिकार
- प्राकृतिक अधिकार

**UPP Constable (Pre), 2013**

**Ans : (c)** 44वाँ संविधान संशोधन, 1978 के द्वारा सम्पत्ति के अधिकार को मौलिक अधिकारों के भाग से हटाकर विधिक (कानूनी) अधिकारों की श्रेणी में रख दिया गया। अतः भारत में सम्पत्ति का अधिकार अब कानूनी अधिकार रह गया है। इसे अनुच्छेद 300 (क) में रखा गया है।

34. भारतीय संविधान के अन्तर्गत कानून के समक्ष समानता के सन्दर्भ में अपवाद किसके सन्दर्भ में है?

- राष्ट्रपति या राज्यपाल
- केवल सम्प्रभु विदेशी के लिए
- केवल राष्ट्रपति के लिए
- किसी के लिए नहीं

**UPP Com. Operator. (Grade-A), 2013**

**Ans : (d)** कानून के समक्ष समता का अर्थ है कि राज्य, सभी व्यक्ति के लिए एक समान कानून बनायेगा तथा उन पर एक समान लागू करेगा।

35. किस शिक्षण संस्था में धार्मिक शिक्षा दी जा सकती है?

- राजकीय विद्यालय।
- राजकीय महाविद्यालय
- राज्य द्वारा सहायता प्राप्त विद्यालय
- उपरोक्त में से कोई नहीं।

**UPSI (Mains), 2014**

**Ans:(d)** संविधान के अनुच्छेद 28 के अनुसार राज्य द्वारा पूर्णतः पोषित शिक्षण संस्था में किसी प्रकार की धार्मिक शिक्षा नहीं दी जा सकती है लेकिन यदि ऐसी शिक्षण संस्था की स्थापना न्यास के तहत की गई है तो उसमें धार्मिक शिक्षा दी जा सकती है। राज्य द्वारा सहायता प्राप्त करने वाले शिक्षण संस्थाओं में धार्मिक शिक्षा तभी दी जा सकती है, जब इसके लिए सम्बन्धित छात्र/छात्रा ने या यदि वह अवयस्क है तो उसके अभिभावक ने सहमति दी हो।

36. नैसर्गिक न्याय के सिद्धांत निम्नलिखित में लागू होते हैं:

- प्रशासनिक कार्यवाहियों में।
- अर्धन्यायिक कार्यवाहियों में।
- न्यायिक कार्यवाहियों में।
- उपरोक्त लिखित प्रत्येक कार्यवाही में।

**UPSI (Mains), 2014**

**Ans:(d)** नैसर्गिक न्याय के सिद्धान्त प्रशासनिक, अर्धन्यायिक एवं न्यायिक कार्यवाही में लागू होते हैं। नैसर्गिक न्याय के सिद्धान्त निम्नलिखित हैं-

- कोई भी व्यक्ति अपने मामलों में तथ्यों को आँकने वाला नहीं होगा।
- व्यक्ति को यथोचित अवसर दिए बिना उसके विरुद्ध कोई भी निर्णय नहीं लिया जाएगा।
- किसी भी व्यक्ति को दोहरे संकट में नहीं डाला जाएगा।

37. एक नागरिक द्वारा सभा करने के अधिकार का प्रयोग किया जा सकता है, बशर्ते कि :
- (a) सभा शांतिपूर्ण है (b) सभा शान्तिविहीन है  
(c) दोनों (a) और (b) (d) न तो (a) और न (b)

UPSI (Mains), 2014

**Ans:(a)** प्रत्येक नागरिक को अनुच्छेद 19 (1-ख) के अन्तर्गत शांतिपूर्ण तथा बिना हथियार के सभा करने की स्वतंत्रता प्राप्त है। इसके अंतर्गत जुलूस निकालने की स्वतंत्रता भी प्राप्त है। लेकिन अनुच्छेद 19(3) के अंतर्गत प्रभुता एवं अखण्डता तथा लोक व्यवस्था के आधार पर इसे प्रतिबंधित किया जा सकता है।

38. आपातकाल के दौरान किस मौलिक अधिकार को अनुच्छेद 359 के अधीन राष्ट्रपति द्वारा निलंबित करने का अधिकार है?
- (a) अनुच्छेद 19 (b) अनुच्छेद 21  
(c) अनुच्छेद 14 (d) अनुच्छेद 20

UPSI (Mains), 2014

**Ans:(\*)** राष्ट्रपति राष्ट्रीय आपातकाल के दौरान अनुच्छेद 20 एवं 21 के अतिरिक्त अन्य मौलिक अधिकारों को निलंबित कर सकता है। युद्ध या बाह्य आक्रमण के समय अनुच्छेद 19 भी स्थगित हो जाता है परंतु यह अनुच्छेद 358 के अंतर्गत स्वतः निलम्बित हो जाता है, अतः प्रश्नानुसार विकल्प (a) और (c) दोनों सही हैं।  
**नोट - आयोग द्वारा यह प्रश्न निरस्त कर दिया गया है।**

39. भारतीय संविधान का अनुच्छेद 25 संबंधित है:
- (a) धर्म की स्वतंत्रता से (b) निजी स्वतंत्रता से  
(c) आर्थिक समानता से (d) सामाजिक स्वतंत्रता से

UPSI (Mains), 2014

**Ans:(a)** भारतीय संविधान का अनुच्छेद 25 प्रत्येक व्यक्ति को अन्तःकरण की और धर्म को अबाध रूप से मानने, आचरण और प्रचार करने की स्वतंत्रता देता है। समाज कल्याण एवं समाज सुधार के आधार पर अनु. 25 में यह भी स्पष्टीकरण दिया गया है कि हिन्दू धर्म की धार्मिक संस्थाओं को हिन्दूओं के सभी वर्गों के लिए खोला जा सकता है। इस उद्देश्य के लिए हिन्दू धर्म में बौद्ध, जैन एवं सिक्ख धर्म सम्मिलित है।

40. भारतीय संविधान का कौन सा अनुच्छेद मौलिक अधिकारों का संवैधानिक उपचार प्रदान करता है?
- (a) अनुच्छेद 32 (b) अनुच्छेद 136  
(c) अनुच्छेद 14 (d) अनुच्छेद 142

UPSI (Mains), 2014

**Ans:(a)** भारतीय संविधान के अनु. 32 के अनुसार "संवैधानिक उपचारों के अधिकार" प्रदान किया गया है। डा. भीमराव अंबेडकर ने इसे 'संविधान की आत्मा' कहा है। उच्चतम न्यायालय को किसी भी मूलधिकार के संबंध में निर्देश जारी करने का अधिकार है इसके लिए उच्चतम न्यायालय बंदी प्रत्यक्षीकरण, परमादेश, प्रतिषेध, उत्प्रेषण एवं अधिकार पृच्छा नामक पाँच रिट जारी करता है। उच्चतम न्यायालय ने व्यवस्था दी कि जब अनुच्छेद 226 के अन्तर्गत संबन्धित व्यक्ति के पास उच्च न्यायालय के माध्यम से न्याय पाने का अवसर है तो उसे पहले उच्च न्यायालय जाना चाहिए।

41. संविधान का कौन-सा अनुच्छेद कानून के समक्ष समानता (Equality before law) को निर्धारित करता है?
- (a) अनुच्छेद 14  
(b) अनुच्छेद 19  
(c) अनुच्छेद 32  
(d) कोई भी उपरोक्त अनुच्छेद नहीं

UPSI (Mains), 2014

**Ans:(a)** संविधान का अनुच्छेद 14, कानून के समक्ष समानता (Equality before law) को निर्धारित करता है। 'विधि के समक्ष समानता' वाक्यांश ब्रिटिश संविधान से लिया गया है। यह मूलाधिकार सभी व्यक्तियों को प्राप्त है चाहे वह भारत का नागरिक हो या न हो।

42. निम्नलिखित में से अब कौन सा मूलभूत अधिकार नहीं है?
- (a) समानता का अधिकार  
(b) सम्पत्ति का अधिकार  
(c) शोषण के विरुद्ध अधिकार  
(d) बोलने की स्वतन्त्रता का अधिकार

UPSI (Pre), 2011

**Ans : (b)** सम्पत्ति का अधिकार मूलभूत अधिकार नहीं है। 1978 में 44वें संशोधन के बाद संपत्ति के अधिकार को मूलभूत अधिकार से हटा दिया गया। संपत्ति का अधिकार अब एक कानूनी अधिकार है। अनुच्छेद 300(क) के अंतर्गत विधि के प्राधिकार के बिना व्यक्तियों को संपत्ति से वंचित न किया जाये।

43. धर्म, मूलवंश, जाति, लिंग या जन्म-स्थान के आधार पर विभेद (डिस्क्रिमिनेशन) का प्रतिषेध संविधान के निम्न अनुच्छेद में प्रदत्त है :
- (a) अनुच्छेद 12 (b) अनुच्छेद 13  
(c) अनुच्छेद 14 (d) अनुच्छेद 15

UPSI (Ranker), 2011

**Ans : (d)** संविधान के अनुच्छेद 15 के अनुसार राज्य किसी नागरिक के विरुद्ध धर्म मूलवंश, जाति, लिंग, जन्म स्थान या इनमें से किसी आधार पर विभेद नहीं करेगा तथा किसी भी नागरिक के साथ दुकानों, सार्वजनिक भोजनालयों, होटलों और सार्वजनिक मनोरंजन के स्थानों में प्रवेश या पूर्णतः या भागतः राज्य निधि से पोषित या साधारण जनता के प्रयोग के लिए समर्पित कुओं, तालाबों, स्नानघाटों, सड़कों के उपयोग के संबंध में कोई भेदभाव नहीं किया जाएगा। अपवाद- महिलाएं, बच्चे और सामाजिक, आर्थिक दृष्टि से पिछड़े नागरिकों के लिए विशेष उपबंध किया जा सकता है।

44. विधि के समक्ष समता का अधिकार संविधान के किस अनुच्छेद में दिया गया है?
- (a) अनुच्छेद 8 (b) अनुच्छेद 9  
(c) अनुच्छेद 14 (d) अनुच्छेद 13

UPSI (Ranker), 2011

**Ans : (c)** संविधान के अनुच्छेद 14 के अनुसार राज्य भारत के राज्य क्षेत्र में किसी व्यक्ति को विधि के समक्ष समता से या विधियों के समान संरक्षण से वंचित नहीं करेगा। विधि के समक्ष समता की अवधारणा को ब्रिटिश प्रणाली से लिया गया है और विधियों का समान संरक्षण अमेरिका से।



45. भारत के संविधान में संघ शब्द का प्रयोग किस अनुच्छेद में किया गया है?
- (a) अनुच्छेद 34 (b) अनुच्छेद 3  
(c) अनुच्छेद 13 (d) संविधान में कहीं भी नहीं

UPSI (Ranker), 2011

**Ans : (a)** भारत के संविधान में संघ शब्द का प्रयोग अनुच्छेद 34 में किया गया है। जब किसी क्षेत्र में सेना विधि प्रवृत्त है तब इस भाग द्वारा प्रदत्त अधिकारों पर निर्बंधन होता है।

46. भारतीय संविधान के किस अनुच्छेद में अल्पसंख्यक वर्गों को अपनी रुचि की शिक्षा संस्थानों की स्थापना और प्रशासन का अधिकार प्रदत्त है :
- (a) अनुच्छेद 29 (b) अनुच्छेद 30  
(c) अनुच्छेद 31 (d) अनुच्छेद 33

UPSI (Ranker), 2011

**Ans : (b)** अनुच्छेद 30 के प्रावधानों के अनुसार धर्म या भाषा आधारित सभी अल्पसंख्यकों को अपनी रुचि की शिक्षा संस्थाओं की स्थापना और प्रशासन का अधिकार होगा इसके अलावा शिक्षा संस्थाओं को सहायता देने में राज्य किसी शिक्षा संस्था के विरुद्ध इस आधार पर विभेद नहीं करेगा कि वह धर्म या भाषा आधारित किसी अल्पसंख्यक वर्ग के प्रबंध में है।

47. भारतीय संविधान के किस अनुच्छेद में "अस्पृश्यता" का अंत व उससे उपजी किसी नियोग्यता को लागू करना दण्डनीय अपराध है?
- (a) अनुच्छेद 17 (b) अनुच्छेद 18  
(c) अनुच्छेद 21 (d) अनुच्छेद 22

UPSI (Ranker), 2011

**Ans : (a)** अनुच्छेद 17 के अनुसार किसी भी प्रकार की अस्पृश्यता (छुआ-छूत) का अन्त किया जाता है और उसका किसी भी रूप में आचरण निषिद्ध किया जाता है। अस्पृश्यता से उपजी किसी नियोग्यता को लागू करना दण्डनीय अपराध होगा। इस अनुच्छेद का मूल उद्देश्य समाज से भेदभाव को खत्म करना है।

48. कौन-सा अधिकार डॉ. अंबेडकर द्वारा संविधान की हृदय एवं आत्मा कहा गया?
- (a) समानता का अधिकार  
(b) अभिव्यक्ति का अधिकार  
(c) संवैधानिक उपचारों का सिद्धान्त  
(d) धार्मिक स्वतंत्रता

UPSI, 1999

**Ans : (c)** संविधान निर्माता डॉ० भीमराव अम्बेडकर ने भारतीय संविधान के अनुच्छेद 32 (संवैधानिक उपचारों का सिद्धान्त) को भारतीय संविधान की हृदय एवं आत्मा कहा है।

49. संविधान में कितने वर्ष से कम आयु के बच्चों को श्रम का प्रावधान नहीं है?
- (a) 12 (b) 13  
(c) 14 (d) 15

UPSI, 1999

**Ans : (c)** भारतीय संविधान के अनुच्छेद 24 के अनुसार 14 वर्ष से कम उम्र के किसी बालक को किसी कारखाने या खान में काम करने के लिए नियोजित नहीं किया जाएगा या अन्य किसी परिसंकटमय नियोजन में नहीं लगाया जायेगा।

50. सर्वोच्च न्यायालय द्वारा "समुचित पर्यावरण" के अधिकार को किस मौलिक अधिकार में शामिल माना गया।
- (a) समता के अधिकार।  
(b) प्राण एवं दैहिक स्वतंत्रता।  
(c) शोषण के विरुद्ध अधिकार।  
(d) संस्कृति व शिक्षा सम्बन्धी अधिकार

UPSI (Mains), 2014

**Ans:(b)** सर्वोच्च न्यायालय द्वारा "समुचित पर्यावरण" के अधिकार को अनुच्छेद 21 में वर्णित प्राण एवं दैहिक स्वतंत्रता के मौलिक अधिकार में शामिल किया गया है। क्योंकि प्राण एवं दैहिक स्वतंत्रता के अंतर्गत किसी भी व्यक्ति को विधि द्वारा स्थापित प्रक्रिया के अतिरिक्त उसके जीवन और व्यक्तिगत स्वतंत्रता के अधिकार से वंचित नहीं किया जा सकता है।

51. मानव अधिकारों की सार्वभौम घोषणा का अनुच्छेद 6 किससे संबंधित है?

- (a) कानून के समक्ष एक व्यक्ति के रूप में मान्यता का अधिकार  
(b) सक्षम न्यायाधिकरण द्वारा प्रतिकार का अधिकार  
(c) मनमानी गिरफ्तारी और निर्वासन से स्वाधीनता  
(d) कानून के समक्ष समानता का अधिकार

UPP Constable, 19.06.2018 (Shift-2)

**Ans : (a)** संयुक्त राष्ट्र के चार्टर में यह कथन था कि संयुक्त राष्ट्र के लोग यह विश्वास करते हैं कि कुछ ऐसे मानवाधिकार हैं जो कभी छीने नहीं जा सकते। संयुक्त राष्ट्र संघ ने 10 दिसम्बर 1948 को मानव अधिकारों की सार्वभौम घोषणा अंगीकार की थी जिसके अनुच्छेद 6 के तहत हर किसी को हर जगह कानून की निगाह में व्यक्ति के रूप में स्वीकृति प्राप्ति का अधिकार है।

## V. नीति निर्देशक तत्व एवं मूल कर्तव्य

1. राज्य के नीति निर्देशक सिद्धांतों में से कौन सा अनुच्छेद, प्रबन्धन में श्रमिक भागीदारी को सुरक्षित करने की बात कहता है?

- (a) अनुच्छेद 39A (b) अनुच्छेद 38B  
(c) अनुच्छेद 43A (d) अनुच्छेद 36

UPSI Batch-2, 20 Dec 2017

**Ans. (c) :** राज्य के नीति निर्देशक सिद्धांतों में अनुच्छेद 43A प्रबन्धन में श्रमिक भागीदारी को सुरक्षित करने की बात करता है। अनुच्छेद 39A, समान न्याय एवं गरीबों को निःशुल्क विधिक सहायता उपलब्ध करना।

राज्य आय की असमानताओं को कम करने का प्रयास करेगा। अनुच्छेद 36, के अनुसार भाग 4 में "राज्य" शब्द का वही अर्थ है, जो मूल अधिकारों से संबंधित भाग 3 के अनुच्छेद 12 में है। संविधान के भाग 4 में 42वें संविधान संशोधन, 1976 द्वारा निम्न अनुच्छेदों को जोड़ा गया था- अनु. 39(च), अनु. 43(क), अनु. 39(क), अनु. 48(क)।

2. राज्य नीति के निदेशक सिद्धांतों से संबंधित कौन-सा अनुच्छेद यह कहता है कि "राज्य, ग्राम पंचायतों को संगठित करने के लिए कदम उठाएगा और उनको ऐसी शक्तियाँ और प्राधिकार प्रदान करेगा जो उन्हें स्वायत्त शासन की इकाइयों के रूप में कार्य करने योग्य बनाने के लिए आवश्यक हों।"

- (a) अनुच्छेद 40 (b) अनुच्छेद 38B  
(c) अनुच्छेद 36 (d) अनुच्छेद 39A

UPSI Batch-1, 12 Dec 2017

**Ans. (a) :** भारतीय संविधान का अनुच्छेद 40 के अनुसार "राज्य ग्राम पंचायतों को संगठित करने के लिए कदम उठायेगा और उनको ऐसी शक्तियाँ और प्राधिकार प्रदान करेगा जो उन्हें स्वायत्त शासन की इकाइयों के रूप में कार्य करने योग्य बनाने के लिए आवश्यक हो।" 39(a) सभी नागरिकों को समान रूप से जीविका के साधन प्राप्ति के अधिकार से संबंधित है। जबकि अन्य अनु. 36 में राज्य शब्द की वही परिभाषा दी गयी है जो भाग 3 (अनु. 12) में दिया गया है। अनु. 38(b) में राज्य को विशेष रूप से आपसी असमानता को कम करने के लिए निर्देश दिया गया है।

3. भारत के संविधान के किस अनुच्छेद में पोषण के स्तर और जीवन स्तर को बढ़ाने के लिए और सार्वजनिक स्वास्थ्य में सुधार के लिए राज्य के कर्तव्य के बारे में बात की गयी है?

- (a) अनुच्छेद 12 (b) अनुच्छेद 33  
(c) अनुच्छेद 47 (d) अनुच्छेद 18

UPSI Batch-2, 13 Dec 2017

**Ans : (c)** भारत के संविधान के अनुच्छेद 47 में पोषण के स्तर और जीवन स्तर को बढ़ाने के लिए और सार्वजनिक स्वास्थ्य में सुधार लाने के लिए राज्य के कर्तव्य के बारे में बात की गयी है।

4. निदेशक सिद्धान्तों में परिवर्तनों के लिए एक संवैधानिक संशोधन की आवश्यकता होती है जिसे निम्न के द्वारा पारित किया जाना आवश्यक होता है—

- (a) संसद के दोनों सदन  
(b) संसद में उपस्थित दो-तिहाई सदस्यों का अनुमोदन और मतदान  
(a) केवल B (b) A और B दोनों  
(c) A और B दोनों नहीं (d) केवल A

UPSI Batch-2, 14 Dec 2017

**Ans : (b)** निदेशक सिद्धांतों में परिवर्तन के लिए विशेष संवैधानिक संशोधन हेतु संसद के दोनों सदनो में उपस्थित दो तिहाई सदस्यों का अनुमोदन और मतदान की आवश्यकता होती है।

5. भारत की राज्य नीति के निदेशक सिद्धान्तों के सन्दर्भ में, इनमें से कौन-सा वक्तव्य सही है?

- (a) ऐसा कहा जाता है कि ये सकारात्मक प्रकृति के हैं और इनका लक्ष्य है राज्य के अधिकारों और कार्यों में वृद्धि लाना।  
(b) इनका लक्ष्य है सामाजिक और आर्थिक न्याय प्राप्त करके एक लोक हितकारी राज्य की स्थापना करना।

- (a) A और B (b) केवल B  
(c) A और B दोनों ही नहीं (d) केवल A

UPSI Batch-3, 14 Dec 2017

**Ans : (a)** राज्य के नीति निदेशक तत्वों का उल्लेख संविधान के भाग 4 के अनुच्छेद 36 से 51 तक किया गया है। संविधान निर्माताओं ने यह विचार 1937 में निर्मित आयरलैण्ड के संविधान से लिया। राज्य के नीति निदेशक तत्व सकारात्मक प्रकृति के हैं और इनका लक्ष्य राज्य के अधिकारों और कार्यों में वृद्धि लाना तथा सामाजिक और आर्थिक न्याय प्राप्त करके एक लोकहितकारी राज्य की स्थापना करना है।

6. भारत के संविधान की राज्य नीति के निदेशात्मक सिद्धान्त में निम्नलिखित विशेष रूप से कहा गया है?

राज्य विशेष रूप से इसकी सुरक्षा के प्रति नीति में होगा—

- (a) कि पुरुषों और महिलाओं दोनों के लिए समान कार्य हेतु समान वेतन है।  
(b) कि श्रमिकों पुरुषों और महिलाओं की स्वास्थ्य और शक्ति बच्चों की निविदा उम्र के साथ दुर्व्यवहार नहीं किया जाता है, और नागरिकों को आर्थिक आवश्यकता से मजबूर नहीं किया जाता है, ताकि वे अपनी आयु या ताकत से बचने वाले अवहन में प्रवेश कर सकें।

- (a) केवल B (b) A और B दोनों  
(c) A और B दोनों नहीं (d) केवल A

UPSI Batch-1, 15 Dec 2017

**Ans : (b)** संविधान के भाग-4 में राज्य के नीति निदेशक तत्वों के संबंध में उल्लेख किया गया है। यह सिद्धांत मुख्यतः आयरलैण्ड के संविधान से लिये गये हैं।

अनु. 39(क) पुरुष और स्त्री सभी नागरिकों को समान रूप से जीविका के पर्याप्त साधन प्राप्त करने का अधिकार हो। अनु. 39(ड) पुरुष और स्त्री कर्मकारों के स्वास्थ्य और शक्ति का तथा बालकों की सुकुमार अवस्था का दुरुपयोग न हो और आर्थिक आवश्यकता से विवश होकर नागरिकों को ऐसे रोजगारों में न जाना पड़े जो उनकी आयु या शक्ति के अनुकूल न हो।

7. निम्नलिखित में से कौनसा वक्तव्य, भारतीय संविधान में स्थित राज्य के नीति निर्देशक तत्वों में, विनिर्दिष्ट रूप से उल्लेखित है?

राज्य अपनी नीति को विशिष्टतया निम्नोन्मुखी बनायेगा जिससे:

- (a) समुदाय के भौतिक संसाधनों का स्वामित्व और नियंत्रण इस प्रकार बंटा हो जिससे सर्वोत्तम रूप में सामूहिक हित सध सके।  
(b) आर्थिक व्यवस्था इस प्रकार चले जिससे धन और उत्पादन-साधनों का सर्वसाधारण के लिए अहितकारी संकेंद्रण न हो।

- (a) A और B दोनों (b) केवल A  
(c) केवल B (d) A और B दोनों ही नहीं

UPSI Batch-2, 15 Dec 2017

**Ans : (a)** राज्य के नीति निर्देशक तत्वों का वर्णन भारतीय संविधान के भाग 4 तथा अनुच्छेद 36 से 51 में वर्णित है। इसे आयरलैण्ड के संविधान से लिया गया है। निर्देशक तत्व विधायिका और कार्यपालिका के लिए अनुदेश है अर्थात् सरकार (केन्द्र, राज्य एवं स्थानीय) इन्हें लागू करने के लिए बाध्य नहीं है। अनु. 39 के तहत राज्य अपनी नीति को इस प्रकार बनायेगा कि समुदाय के भौतिक संसाधनों का स्वामित्व और नियंत्रण इस प्रकार बटा हो जिससे सर्वोत्तम रूप में सामूहिक हित सध सके तथा आर्थिक व्यवस्था इस प्रकार चले जिससे धन और उत्पादन साधनों का सर्वसाधारण के लिए अहितकारी संकेन्द्रण न हो।

8. निम्नलिखित में से किसका भारत के मूल संविधान में राज्य-नीति के निदेशक सिद्धान्त के रूप में उल्लेख नहीं किया गया?

- (a) जीवन स्तर को बढ़ाना राज्य का कर्तव्य  
 (b) पोषण का स्तर बढ़ाना राज्य का कर्तव्य  
 (c) पर्यावरण की रक्षा करना और बेहतर बनाना राज्य का कर्तव्य  
 (d) सार्वजनिक स्वास्थ्य में सुधार करना राज्य का कर्तव्य

UPSI Batch-3, 15 Dec 2017

**Ans. (c) :** भारतीय संविधान के भाग 4 में अनु. 36 से 51 तक राज्य के नीति निर्देशक सिद्धान्तों का वर्णन किया गया है। अनु. 47 में स्पष्ट किया गया है कि पोषाहार स्तर, जीवन स्तर को ऊँचा उठाना तथा लोक स्वास्थ्य व्यवस्था में वृद्धि के साथ मादक द्रव्यों पर प्रतिबन्ध का प्रयास करना राज्य का कर्तव्य होगा। चूँकि प्रश्न में मूल संविधान के प्रावधानों की बात की जा रही है इस लिए पर्यावरण की रक्षा करने का उल्लेख नहीं था। इसे 42वें संवैधानिक संशोधन अधिनियम, 1976 द्वारा जोड़ा गया।

9. निम्न में से कौन सा राज्य नीति के निदेशक सिद्धान्तों में नहीं कहा गया था?

- A) शिक्षा का अधिकार  
 B) ग्राम पंचायतों का संगठन  
 (a) A और B दोनों में से कोई नहीं  
 (b) केवल A  
 (c) A और B दोनों  
 (d) केवल B

UPSI Batch-3, 15 Dec 2017

**Ans. (b) :** भारतीय संविधान के भाग 4 में अनु. 36-51 के अन्तर्गत राज्य के नीति-निर्देशक तत्वों का वर्णन किया गया है। इसमें शिक्षा का अधिकार शामिल नहीं था जबकि अनुच्छेद 40 के अन्तर्गत ग्राम पंचायतों का गठन मूल संविधान में वर्णित है।

10. निदेशक सिद्धान्तों को उस क्रम में व्यवस्थित करें जिस क्रम में वे संविधान में सूचीबद्ध हैं।

- (P) राज्य द्वारा लोगों के कल्याण को बढ़ावा देने के सामाजिक क्रम को सुरक्षित रखना।  
 (Q) समान न्याय और मुक्त कानूनी सहायता।  
 (R) ग्राम पंचायतों को संगठित करना।  
 (a) RPQ (b) PRQ

(c) PQR

(d) QPR

UPSI Batch-2, 16 Dec 2017

**Ans : (c)** भारतीय संविधान के भाग 4 में अनु. 36 से 51 तक राज्य के नीति निर्देशक तत्वों का वर्णन किया गया है। ये वे तत्व हैं, जिन्हें व्यवस्था को चलाने में सरकार को ध्यान रखना होता है। ये वाद योग्य नहीं है। दिये गये निर्देशक तत्वों का व्यवस्थित क्रम- राज्य द्वारा लोक कल्याण को बढ़ावा देने के सामाजिक क्रम को सुरक्षित रखना (अनु. 38) समान न्याय और मुक्त कानूनी सहायता (अनु. 39-क) ग्राम पंचायतों को संगठित करना (अनु. 40)

11. राज्य के नीति निर्देशक सिद्धान्तों के अन्तर्गत किस अनुच्छेद में राष्ट्रीय महत्व के स्मारकों, स्थानों और वस्तुओं के संरक्षण के विषय में कहा गया है?

- (a) अनुच्छेद 36 (b) अनुच्छेद 49  
 (c) अनुच्छेद 42 (d) अनुच्छेद 38

UPSI Batch-3, 16 Dec 2017

**Ans : (b)** भारतीय संविधान के भाग 4 के अनुच्छेद 36 से 51 तक राज्य के नीति निर्देशक तत्व शामिल किए गए हैं। राज्य के नीति निर्देशक तत्वों का उद्देश्य सामूहिक रूप से भारत में आर्थिक एवं सामाजिक लोकतंत्र की रचना करना तथा कल्याणकारी राज्य की स्थापना करना है। राष्ट्रीय महत्व के स्मारकों, स्थानों और वस्तुओं का संरक्षण इसी भाग के अनुच्छेद 49 में वर्णित है।

12. राज्य की नीति के निदेशक सिद्धान्तों में से किसका संविधान में संबंधित अनुच्छेदों के साथ सही रूप से मिलान किया गया है?

- (P) पोषण और जीवन स्तर को ऊँचा उठाने और सार्वजनिक स्वास्थ्य में सुधार के लिए राज्य का कर्तव्य-अनुच्छेद 47  
 (Q) प्रबंधन में श्रमिकों की सहभागिता-अनुच्छेद 43A  
 (R) बच्चों के लिए मुफ्त और अनिवार्य शिक्षा के लिए प्रावधान-अनुच्छेद 45  
 (a) केवल Q (b) केवल Q और R  
 (c) P, Q और R (d) केवल P और R

UPSI Batch-1, 19 Dec 2017

**Ans. (c) :** भारतीय संविधान में राज्य के नीति निर्देशक सिद्धान्तों का संबंधित अनुच्छेद के साथ सही मिलान -

- (P) पोषण और जीवन स्तर को ऊँचा उठाने के लिए और सार्वजनिक स्वास्थ्य में सुधार के लिए राज्य का कर्तव्य-अनुच्छेद 47  
 (Q) प्रबंधन में श्रमिकों की सहभागिता- अनुच्छेद 43A  
 (R) बच्चों के लिए मुफ्त एवं अनिवार्य शिक्षा के लिए प्रावधान अनुच्छेद 45

13. निम्नलिखित में से कौन-सा, राज्य नीति के निदेशक सिद्धान्तों में उल्लेखित नहीं था?

- (a) काम पाने का अधिकार  
 (b) कार्यस्थल पर उचित एवं मानवीय परिवेश तथा मातृत्व सहायता का प्रावधान  
 (a) A और B दोनों  
 (b) केवल A  
 (c) केवल B

(d) A और B दोनों ही नहीं

**UPSI Batch-2, 19 Dec 2017**

**Ans. (d)** उपर्युक्त दोनों कथन क्रमशः अनु. 41, 42 के अन्तर्गत राज्य के नीति निर्देशक तत्वों में संविधान निर्माण के समय से सम्मिलित है। जबकि 42वें संविधान संशोधन द्वारा निम्न निर्देशक तत्वों को भी सम्मिलित किया गया।

अनु. 39क - समान न्याय और निःशुल्क विधिक सहायता

अनु. 43क - उद्योगों के प्रबन्धन में कर्मकारों का भाग लेना

अनु. 48क - पर्यावरण, वन तथा वन्य जीवों की रक्षा

44वें संविधान संशोधन द्वारा सम्मिलित निर्देशक तत्व-

अनु. 38(2) राज्य आय की असमानता को कम करेगा तथा प्रतिष्ठा, अवसर एवं सुविधाओं की असमानता को समाप्त करेगा।

14. “यह इस सभा का प्रयोजन है कि भविष्य में विधायिका और कार्यकारिणी दोनों को ही इस भाग में अधिनियमित इन सिद्धान्तों के लिए केवल आडम्बर नहीं करना चाहिए, बल्कि उन्हें सभी कार्यकारिणी और विधायी कार्यवाहियों का आधार बनाया जाना चाहिए जिन्हें आगे चलकर देश के शासन के मामले में प्रयोग किया जा सकता है।” राज्य नीति के निर्देशक सिद्धान्तों के बारे में ये शब्द \_\_\_\_\_ द्वारा कहे गए हैं।

- (a) डॉ. भीमराव अम्बेडकर (b) जवाहरलाल नेहरू  
(c) सरदार बल्लभभाई पटेल (d) डॉ. राजेंद्र प्रसाद

**UPSI Batch-3, 21 Dec 2017**

**Ans. (a)** : नीति निर्देशक तत्व के सम्बन्ध में महापुरुषों के कथन इस प्रकार हैं-

“यह इस सभा का प्रयोजन है कि भविष्य में विधायिका और कार्यकारिणी दोनों को ही इस भाग में अधिनियमित इन सिद्धान्तों के लिए केवल आडम्बर नहीं करना चाहिए, बल्कि उन्हें उन सभी कार्यकारिणी और विधायी कार्यवाहियों का आधार बनाया जाना चाहिए, जिन्हें आगे चलकर देश के शासन के मामले में प्रयोग किया जा सकता है”।

-डॉ. भीमराव अम्बेडकर

“लोगों के लिए उत्तरदायी कोई भी मंत्रालय संविधान के भाग-4 में वर्णित उपबन्धों की अवहेलना नहीं कर सकता”।

-अल्लादी कृष्णास्वामी अय्यर

“राज्य के नीति निर्देशक तत्व एक ऐसा चेक है, जिसे बैंक की सुविधानुसार अदा किया जाता है”।

-के.टी. शाह

15. भारत में राज्य के नीति निर्देशक सिद्धान्तों के संदर्भ में, दिए गए विकल्पों में से कौनसा वक्तव्य सही है?

- (a) ये सिद्धान्त समाजवादी विचारधारा पर आधारित हैं।  
(b) इनमें जनमत का सार निहित है और इनका उद्देश्य है जनता की इच्छाओं को प्रतिफलित करना।  
(a) केवल A (b) A और B, दोनों ही नहीं  
(c) A और B दोनों (d) केवल B

**UPSI Batch-1, 22 Dec 2017**

**Ans. (c)** : राज्य के नीति निर्देशक सिद्धान्त तत्वों का उल्लेख संविधान के भाग चार के अनुच्छेद 36 से 51 तक दिया गया है, ये सिद्धान्त समाजवादी, गांधीवादी और उदार बुद्धिजीवी विचारधारा पर आधारित हैं यह मूलाधिकारों के साथ निर्देशक तत्व, संविधान की आत्मा एवं दर्शन है, जिसमें जनमत का सार निहित है और इसका उद्देश्य है जनता की इच्छाओं को प्रतिफलित करना है।

16. भारतीय संविधान का कौन सा अनुच्छेद यह कहता है “राज्य, देश के पर्यावरण के संरक्षण एवं संवर्धन का और वन तथा वन्य जीवों की रक्षा करने का प्रयास करेगा”।

- (a) अनुच्छेद 24 (b) अनुच्छेद 48-A  
(c) अनुच्छेद 36 (d) अनुच्छेद 12

**UPSI Batch-1, 22 Dec 2017**

**Ans. (b)** : भारतीय संविधान के अनुच्छेद 48A यह कहता है राज्य देश के पर्यावरण के संरक्षण एवं संवर्धन का और वन तथा वन्य जीवों की रक्षा करने का प्रयास करेगा।

अनु. 24- बालकों के नियोजन का प्रतिषेध

अनु. 36 - “राज्य” का वही अर्थ है, जो मूल अधिकारों (भाग 3) में है।

अनु. 12 में भाग 3 के प्रयोजनों के लिए ‘राज्य’ शब्द को परिभाषित किया गया है।

17. निम्न में से राज्य के किस नीति निर्देशक सिद्धान्त का उद्देश्य एक ऐसी सामाजिक व्यवस्था का निर्माण करना है जिससे लोगों की उन्नति और कल्याण हो?

(a) राज्य लोगों के कल्याण के लिए एक ऐसी सामाजिक व्यवस्था स्थापित करने और उसे बढ़ाने का पूरा प्रयत्न करेगा जहाँ लोगों को न्यायिक, सामाजिक और राजनैतिक सुरक्षा मिल सके, राष्ट्रीय जीवन की संस्थाओं को भी जुड़ने के लिये सूचित करेगा।

(b) राज्य पूरा प्रयास करेगा कि लोगों की आय के अन्तर को कम से कम कर सकें और उनकी स्थितियों, सुविधाओं और अवसरों के बीच की असमानताओं को दूर कर सकें, न सिर्फ अलग-अलग लोगों के लिए बल्कि उन लोगों के लिए भी जो अलग-अलग समूहों में रहते हैं या अलग-अलग कामों से जुड़े हैं।

- (a) A और B, दोनों ही नहीं (b) सिर्फ B  
(c) A और B दोनों ही (d) सिर्फ A

**UPSI Batch-1, 20 Dec 2017**

**Ans. (c)** : राज्य के नीति निर्देशक सिद्धान्त का उद्देश्य संविधान के भाग चार में अनुच्छेद 36 से 51 तक में दी गयी है। अनु. 38 के अनुसार, राज्य लोगों के कल्याण के लिए ऐसी सामाजिक व्यवस्था स्थापित करने और उसे बढ़ाने का पूरा प्रयत्न करेगा जहाँ लोगों को न्यायिक सामाजिक और राजनैतिक सुरक्षा मिल सके राष्ट्रीय जीवन की संस्थाओं को भी जुड़ने के लिए सूचित करेगा और यह प्रयास करेगा कि लोगों की आय के अन्तर कम से कम कर सकें तथा उनकी स्थितियों, सुविधाओं और अवसरों के बीच की असमानताओं को दूर किया जा सके, न सिर्फ अलग-अलग लोगों के लिए बल्कि उन लोगों के लिए भी जो अलग-अलग इलाकों में समूहों में रहते हैं, या जो अलग कामों से जुड़े हैं।

18. राज्य नीति के निर्देशक सिद्धान्तों के बारे में निम्न में से कौन-सा/से गलत है/हैं?

- (P) वे अदालत द्वारा लागू होते हैं।  
(Q) वे आयरलैण्ड के संविधान में दिए गए निर्देशक सिद्धान्तों से प्रेरित हैं।  
(a) P और Q दोनों (b) न तो P और न ही Q

(c) केवल P

(d) केवल Q

**UPSI Batch-3, 20 Dec 2017**

**Ans : (c)** राज्य के नीति-निर्देशक सिद्धान्त का वर्णन संविधान के भाग 4 में अनु. 36 से 51 तक किया गया है, इसे अदालत/न्यायालय द्वारा लागू नहीं किया जा सकता अर्थात् इसे वैधानिक शक्ति प्राप्त नहीं है। यह आयरलैण्ड के संविधान में दिए गए निदेशक सिद्धान्तों से प्रेरित है।

19. इनमें से कौन सी वह श्रेणी नहीं है जिसके तहत राज्य नीति के निदेशक सिद्धान्तों को वर्गीकृत किया जाता है?

- (a) स्मारकों की सुरक्षा  
(b) पर्यावरण  
(c) अन्य देशों के साथ संबंध  
(d) आर्थिक और समाजवादी

**UPSI Batch-3, 22 Dec 2017**

**Ans. (c) :** राज्य के नीति-निर्देशक सिद्धान्तों का वर्णन संविधान के भाग 4 में अनुच्छेद 36 से 51 तक है। यह आयरलैण्ड के संविधान से लिया गया है। प्रश्नगत नीति-निर्देशक सिद्धान्तों सम्बन्धी अनुच्छेद निम्न हैं—

- अनुच्छेद 39 : इसमें नागरिक को सामाजिक, आर्थिक एवं राजनीतिक न्याय।  
अनुच्छेद 49 : राष्ट्रीय महत्व के स्मारकों, स्थानों और वस्तुओं का संरक्षण।  
अनुच्छेद 48(क) : पर्यावरण का संरक्षण तथा संवर्धन और वन एवं वन्य जीवों की रक्षा।  
अनुच्छेद 51 : अन्य देशों के साथ संबंध नहीं बल्कि अन्तर्राष्ट्रीय शान्ति और सुरक्षा की अभिवृद्धि करना है।

20. राज्य की नीति निदेशक सिद्धान्तों में कौन सा/से संविधान अनुच्छेदों से सही ढंग से मेल खाता/खाते हैं?

- (P) न्यायपालिका से कार्यपालिका का पृथक्करण—अनुच्छेद 47  
(Q) अंतर्राष्ट्रीय शांति और सुरक्षा का प्रचार — अनुच्छेद 43(अ)  
(R) राष्ट्रीय महत्व के स्मारकों, स्थानों और वस्तुओं का संरक्षण—अनुच्छेद 49  
(a) केवल R (b) केवल P और R  
(c) केवल Q और R (d) P, Q और R सभी

**UPSI Batch-1, 21 Dec 2017**

**Ans : (a)** भारतीय संविधान के भाग-4 के अनुच्छेद 36 से 51 तक राज्य के नीति-निर्देशक सिद्धान्तों का वर्णन किया गया है। अनुच्छेद 49 राज्य ऐतिहासिक तथा राष्ट्रीय महत्व के स्मारकों की रक्षा करेगा, अनु0 47 राज्य सार्वजनिक स्वास्थ्य में सुधार तथा मादक द्रव्यों और हानिकारक औषधियों का निषेध करेगा तथा अनु0 43 (ए) राज्य उपयुक्त विधान अथवा अन्य किसी रीति से किसी उद्योग में लगे हुए उपक्रमों, संस्थाओं या अन्य संगठनों के प्रबंध में कर्मकारों की भागीदारी को सुनिश्चित करने के लिए कदम उठाएगा से सम्बन्धित है।

21. भारतीय संविधान का अनुच्छेद 48, भारत सरकार को अधिदेश देता है कि वह .....

- (a) मादक द्रव्यों के सेवन पर रोक लगाएँ  
(b) पर्यावरण की रक्षा और विकास करें  
(c) पिछड़े वर्गों के शैक्षिक एवं आर्थिक हितों का संवर्धन करें  
(d) गाय एवं बछड़ों के वध पर रोक लगाएँ

**UPSI Batch-2, 22 Dec 2017**

**Ans : (d)** भारतीय संविधान के भाग-4, अनुच्छेद 36 से 51 तक में 'राज्य के नीति निदेशक तत्वों' का वर्णन किया गया है। अनुच्छेद 48 में राज्य, कृषि और पशुपालन को आधुनिक और वैज्ञानिक बनाने का प्रयास करेगा तथा विशेष रूप से दुधारू और वाहक पशुओं की नस्लों के संरक्षण और सुधार के लिए तथा उनका वध रोकने के लिए कदम उठायेगा।

अनुच्छेद 47 : मादक द्रव्यों के सेवन पर रोक लगाना।

अनुच्छेद 43 A : उद्योगों के प्रबन्ध में कर्मकारों का भाग लेना।

22. 1976 में राष्ट्रीय आपातकाल के दौरान भारत के संविधान का अध्ययन करने की जिम्मेदारी जिस समिति को सौंपी गई थी, उसका अध्यक्ष कौन था?

- (a) ज्ञानी जेल सिंह (b) कर्ण सिंह  
(c) वी.के. कृष्णा मेनन (d) सरदार स्वर्ण सिंह

**UPSI Batch-3, 22 Dec 2017**

**Ans. (d) :** 1976में राष्ट्रीय आपातकाल के दौरान भारत के संविधान का अध्ययन करने की जिम्मेदारी जिस समिति को सौंपी गई थी उसके अध्यक्ष सरदार स्वर्ण सिंह थे इस समिति की अनुशंसा पर संविधान के 42वें संविधान संशोधन, 1976 के द्वारा मौलिक कर्तव्यों को संविधान में जोड़ा गया। इसे भाग 4(क) में अनुच्छेद 51(क) के तहत शामिल किया गया यह रूस के संविधान से लिया गया है।

23. भारत में राज्य के नीति के निदेशक सिद्धान्तों के संदर्भ में, निम्नलिखित में से कौन सा वाक्त्व सही है?

- (a) सामाजिक व आर्थिक उन्नति के लिए, ये राज्य को संबोधित किये गये कुछ निर्देश हैं।  
(b) ये न्यायालय में प्रवर्तनीय हैं।  
(a) A और B, दोनों ही नहीं (b) A और B दोनों  
(c) केवल B (d) केवल A

**UPSI Batch-3, 13 Dec 2017**

**Ans : (d)** भारतीय संविधान में राज्य के नीति निदेशक सिद्धान्त सामाजिक व आर्थिक उन्नति के लिए राज्य को सम्बोधित किये गये कुछ अनुदेश हैं। ये न्यायालय में प्रवर्तनीय नहीं हैं।

24. भारत के संविधान में उल्लेख किए अनुसार निम्न में से कौन सा, हर नागरिक का एक मौलिक कर्तव्य है?

- (a) अन्याय के खिलाफ आवाज उठाने का कर्तव्य  
(b) हमारी मिश्रित संस्कृति की समृद्ध विरासत को महत्व देने और संरक्षित करने का कर्तव्य  
(c) वोट करने का कर्तव्य  
(d) करों का भुगतान करने का कर्तव्य

**UPSI Batch-1, 13 Dec 2017**

**Ans : (b)** भारतीय संविधान के भाग 4(क) अनु. 51 (क) में मौलिक कर्तव्यों का उल्लेख किया गया है जिसमें 11 कर्तव्यों का वर्णन है, जिसके तहत यह उल्लेख किया गया है कि हर नागरिक का मौलिक कर्तव्य है कि वह मिश्रित भारतीय संस्कृति की समृद्ध विरासत को महत्व दे और संरक्षित करने का प्रयास करे।

25. निम्नलिखित में से कौन सा वक्तव्य, अंतर्राष्ट्रीय शांति और सुरक्षा की अभिवृद्धि के उद्देश्य से भारतीय संविधान में स्थित राज्यों के नीति निदेशक सिद्धांतों में विनिर्दिष्ट रूप से उल्लिखित है। राज्य को प्रयास करना होगा।

- (a) अंतर्राष्ट्रीय विधि तथा संधि-बाध्यताओं के प्रति आदर बढ़ाने का  
(b) अंतर्राष्ट्रीय विवादों को मध्यस्थता द्वारा निपटारे के लिए प्रोत्साहन देने का  
(c) परमाणु निरस्त्रीकरण और पहले हमला नहीं नीति को प्रोत्साहन देने का।  
(a) केवल A (b) A और B  
(c) A, B और C (d) B और C

**UPSI Batch-1, 14 Dec 2017**

**Ans : (b)** राज्य अन्तर्राष्ट्रीय क्षेत्र में निम्नलिखित आदर्शों को लेकर चलने का प्रयत्न करेगा-

- (a) अन्तर्राष्ट्रीय शान्ति और सुरक्षा में वृद्धि  
(b) राष्ट्रों के बीच न्याय और सम्मानपूर्ण सम्बन्ध स्थापित करना  
(c) राष्ट्रों के आपसी व्यवहार में अन्तर्राष्ट्रीय कानून और सन्धियों के प्रति आभार का भाव बढ़ाना  
(d) अन्तर्राष्ट्रीय झगड़ों को मध्यस्थता द्वारा सुलझाने के लिये प्रोत्साहित करना।

26. राज्य के नीति निदेशक सिद्धांत, संविधान से अध्याय I.V के \_\_\_\_\_ में निहित हैं।

- (a) अनुच्छेद 36 से अनुच्छेद 51  
(b) अनुच्छेद 52 से अनुच्छेद 61  
(c) अनुच्छेद 25 से अनुच्छेद 85  
(d) अनुच्छेद 18 से अनुच्छेद 24

**UPSI Batch-3, 12 Dec 2017**

**Ans : (a)** भारतीय संविधान के भाग 4 के अनुच्छेद 36 से 51 तक राज्य के नीति निदेशक तत्वों का वर्णन किया गया है। ये वो तत्व हैं, जिन्हें व्यवस्था को चलाने में सरकार को ध्यान रखना होता है। ये वाद योग्य नहीं हैं अर्थात् इसे न्यायालय द्वारा लागू नहीं कराया जा सकता है। इसे आयरलैंड के संविधान से ग्रहण किया गया है।

27. भारतीय संविधान के भाग IV में ..... का विवरण प्रस्तुत है-

- (a) मूलभूत अधिकार  
(b) राज्य के नीति निर्देशक सिद्धांत  
(c) संघ की न्यायपालिका  
(d) संसद

**UPP Constable, 19.06.2018 (Shift-1)**

**Ans : (b)**

संविधान के भाग	विवरण
1. भाग-3	- मूल (मौलिक) अधिकार (अनुच्छेद- 12-35)
2. भाग-4	- नीति-निदेशक तत्व (अनुच्छेद 36-51)
3. भाग-4(क)	- मूल कर्तव्य [(अनुच्छेद 51(क))]
4. भाग-5	- संघ (अनुच्छेद 52-151)

28. भारतीय संविधान में कितने मूल कर्तव्य दिए गए हैं?

- (a) 10 (b) 11  
(c) 12 (d) 9

**UPSI (Mains), 2014**

**Ans:(b)** स्वर्ण सिंह समिति की सिफारिशों के आधार पर 42वें संविधान संशोधन अधिनियम 1976, द्वारा भारतीय संविधान के भाग 4(क) में अनुच्छेद 51(a) के अन्तर्गत मूल कर्तव्य को जोड़ा गया इसे रूस के संविधान से लिया गया है भारतीय संविधान में 11 मूल कर्तव्य हैं जो निम्नलिखित हैं-

- (i) प्रत्येक नागरिक का यह कर्तव्य है कि वह संविधान का पालन करें एवं उसके आदर्शों, संस्थाओं, राष्ट्रध्वज और राष्ट्रगान का सम्मान करें।  
(ii) स्वतंत्रता के लिए हमारे राष्ट्रीय आंदोलन को प्रेरित करने वाले उच्च आदर्शों को हृदय में संजोए रखे एवं उनका पालन करें।  
(iii) भारत की प्रभुता, एकता और अखण्डता की रक्षा करें और उसे अक्षुण्ण बनाये रखे।  
(iv) देश की रक्षा करें एवं आह्वान किये जाने पर राष्ट्र की सेवा करें।  
(v) भारत के सभी लोगों में समरसता और समान भाईचारे की भावना का निर्माण करें।  
(vi) भारत की सामाजिक संस्कृति की गौरवशाली परम्परा के महत्व को समझे एवं उसका परिरक्षण करें।  
(vii) प्राकृतिक पर्यावरण की रक्षा करें और उसका संवर्धन करें। और जीव मात्र के प्रति दया का भाव रखे।  
(viii) वैज्ञानिक दृष्टिकोण, मानववाद, ज्ञानार्जन तथा सुधार की भावना का विकास करें।  
(ix) सार्वजनिक सम्पत्ति को सुरक्षित रखे व हिंसा से दूर रहें।  
(x) व्यक्तिगत एवं सामूहिक गतिविधियों के सभी क्षेत्रों में उत्कर्ष की ओर बढ़ने का सतत् प्रयास करें।  
(xi) प्रत्येक माता-पिता एवं उसके अभिभावकों का यह कर्तव्य है कि वे 6 से 14 वर्ष की अवस्था वाले बालकों की शिक्षा का प्रबंध करें (86वें संशोधन 2002 द्वारा)

29. भारतीय संविधान में मूल कर्तव्य किस देश के संविधान से लिये गये हैं?

- (a) अमेरिका (b) पूर्व सोवियत संघ  
(c) आस्ट्रेलिया (d) चीन

**UPSI (Ranker), 2011**

**Ans : (b)** भारतीय संविधान में मूल कर्तव्य सोवियत समाजवादी गणतन्त्र संविधान से लिया गया है। मूल कर्तव्य सरदार स्वर्ण सिंह समिति की अनुशंसा पर 42वें संविधान संशोधन (1976ई.) के द्वारा भाग 4 (क) में अनु. 51(क) के तहत जोड़ा गया। वर्तमान में 11 मूल कर्तव्य हैं। 11वाँ मूल कर्तव्य 86वें संविधान संशोधन 2002 द्वारा जोड़ा गया जो कि 6-14 वर्ष तक के बच्चों के शिक्षा से सम्बन्धित है।

**30. भारतीय संविधान के अनुच्छेद 38 में प्रयुक्त "न्याय" निम्न को सूचित करने के लिए प्रयुक्त हुआ है :**

- (a) सामाजिक एवं राजनैतिक न्याय  
(b) आर्थिक एवं सामाजिक न्याय  
(c) राजनैतिक एवं आर्थिक न्याय  
(d) सामाजिक, आर्थिक एवं राजनैतिक न्याय

**UPSI (Ranker), 2011**

**Ans : (d)** अनुच्छेद 38 के अनुसार राज्य लोक कल्याण की अभिवृद्धि के लिए सामाजिक व्यवस्था बनाएगा जिसमें सामाजिक, आर्थिक और राजनैतिक न्याय राष्ट्रीय जीवन की सभी संस्थाओं को अनुप्रमाणित करें इसके अलावा आय व अवसरों की असमानताओं को भी कम करने का प्रयास करेगा।

## VI. संघीय कार्यपालिका एवं विधायिका

**1. प्रथम राज्यसभा का गठन किस वर्ष हुआ था?**

- (a) 1952 (b) 1950  
(c) 1947 (d) 1949

**UPSI Batch-3, 12 Dec 2017**

**Ans : (a)** भारतीय संविधान के प्रवर्तन के बाद 'काउंसिल आफ स्टेट' (राज्य सभा) का गठन सर्वप्रथम 3 अप्रैल, 1952 को किया गया था। इसकी पहली बैठक 13 मई, 1952 को हुई थी। इसकी अध्यक्षता तत्कालीन उपराष्ट्रपति डॉ० सर्वपल्ली राधाकृष्णन के द्वारा की गई। 23 अगस्त, 1954 को सभापति ने सदन में घोषणा की कि 'काउंसिल आफ स्टेट' को अब 'राज्य सभा' के नाम से जाना जायेगा। वर्तमान में राज्यसभा के सभापति वेंकैया नायडू (उपराष्ट्रपति) हैं।

**2. भारत में, किसी दूसरे देश के साथ युद्ध की घोषणा करने का अधिकार किसके पास है?**

- (P) राष्ट्रपति (Q) प्रधानमंत्री  
(R) रक्षा मंत्री  
(a) केवल R (b) केवल P  
(c) P और Q दोनों (d) P और R दोनों

**UPSI Batch-1, 16 Dec 2017**

**Ans : (b)** राष्ट्रपति देश के सुरक्षा बलों का सर्वोच्च कमाण्डर होता है। वह रक्षा बलों के प्रमुखों की नियुक्ति करता है। उसे युद्ध एवं शांति घोषित करने का अधिकार प्राप्त है।  
नोट- उपरोक्त सभी शक्तियों का प्रयोग राष्ट्रपति मंत्रिपरिषद की सलाह पर करता है।

**3. राष्ट्रपति और उपराष्ट्रपति के चुनाव के संबंध में चुनाव याचिका को ..... के समक्ष दायर किया जा सकता है।**

- (a) निर्वाचन आयोग (b) राष्ट्रपति

- (c) उच्च न्यायालय (d) सर्वोच्च न्यायालय

**UPSI Batch-2, 20 Dec 2017**

**Ans. (d) :** राष्ट्रपति और उपराष्ट्रपति के चुनाव के संबंध में चुनाव याचिका को सर्वोच्च न्यायालय के समक्ष दायर किया जा सकता है। उच्चतम न्यायालय को कई अन्य शक्तियाँ भी प्राप्त हैं। जैसे- राष्ट्रपति एवं उपराष्ट्रपति के निर्वाचन के संबंध में किसी प्रकार के विवाद का निपटारा करना हो। इस संबंध में यह मूल, विशेष एवं अन्तिम व्यवस्थापक है।

**4. नीलम संजीव रेड्डी के कार्यकाल के बाद भारत के राष्ट्रपति कौन बने?**

- (a) फखरुद्दीन अली अहमद  
(b) वराहगिरी वेंकट गिरी  
(c) ज्ञानी जैल सिंह  
(d) मुहम्मद हिदायतुल्लाह

**(UPP Constable 27.01.2019 Shift-I)**

**Ans : (c)** नीलम संजीव रेड्डी के कार्यकाल के बाद भारत के राष्ट्रपति ज्ञानी जैल सिंह थे। जिनका कार्यकाल 1982-1987 तक रहा। ये भारत के सातवें राष्ट्रपति थे। इन्हें ब्लूस्टार ऑपरेशन एवं इन्दिरा गाँधी की हत्या जैसी दुर्भाग्यपूर्ण परिस्थितियों से गुजरना पड़ा।

**5. भारत का संविधान भारत के महान्यायवादी की नियुक्ति का अधिकार ..... को देता है-**

- (a) प्रधानमंत्री (b) राष्ट्रपति  
(c) मुख्य न्यायाधीश (d) राज्य सभा

**(UPP Constable 27.01.2019 Shift-I)**

**Ans : (b)** भारत का संविधान भारत महान्यायवादी की नियुक्ति का अधिकार राष्ट्रपति को देता है। महान्यायवादी भारत सरकार का प्रथम विधि अधिकारी होता है। यह राष्ट्रपति के प्रसाद पर्यन्त पद धारण करता है यह किसी सदन में अथवा उनकी समितियों में बोल सकता है। किन्तु उसे मत देने का अधिकार नहीं है।

**6. भारत के राष्ट्रपति को ..... प्रणाली के अनुसार एक निर्वाचक मंडल के सदस्यों द्वारा चुना जाता है।**

- (a) संपूर्ण मतदान  
(b) एकल गैर हस्तांतरणीय मत  
(c) एकल हस्तांतरणीय मत के माध्यम से आनुपातिक प्रतिनिधित्व  
(d) जन निर्वाचित प्रत्याशी

**UPSI Batch-1, 13 Dec 2017**

**Ans : (c)** भारतीय संविधान के अनु. 55 के अनुसार भारत के राष्ट्रपति का चुनाव एकल हस्तांतरणीय मत के माध्यम से आनुपातिक प्रतिनिधित्व प्रणाली के अनुसार एक निर्वाचक मण्डल के सदस्यों द्वारा किया जाता है। इसमें संसद के दोनों सदनों तथा राज्यों की विधानसभाओं के निर्वाचित सदस्य भाग लेते हैं। मनोनीत सदस्यों को राष्ट्रपति के निर्वाचन में मतदान करने का अधिकार नहीं है।

**7. राष्ट्रपति द्वारा प्रख्यापित अध्यादेशों के संदर्भ में, निम्नलिखित में से कौन-सा सही है?**

- (a) राष्ट्रपति द्वारा घोषित अध्यादेश की शक्ति, कानून के समतुल्य ही है।

- (b) संसद के दोबारा बैठने पर, बैठक की तारीख से तीन सप्ताह के बाद, अध्यादेश निष्क्रिय हो जाता है।
- (a) A और B, दोनों  
(b) केवल A  
(c) केवल B  
(d) A और B, दोनों ही नहीं

**UPSI Batch-3, 12 Dec 2017**

**Ans : (b)** अनु0 123 में यह प्रावधान है कि अगर संसद के दोनों सदन सत्र में नहीं है और राष्ट्रपति को यह समाधान हो जाये कि ऐसी परिस्थितियाँ उत्पन्न हो गयी है कि तुरन्त कार्यवाही करना आवश्यक है, तो राष्ट्रपति अध्यादेश जारी कर सकता है। इस अध्यादेश का वही बल व प्रभाव होगा, जो संसद द्वारा पारित और राष्ट्रपति द्वारा अनुमोदित अधिनियम का होता है। यह अध्यादेश 6 माह तक ही प्रवर्तन में रहता है यदि इसी बीच इसे संसद के दोनों सदनों से अनुमोदित न करा लिया जाय। लेकिन यह अनुमोदन बाद में प्रारम्भ होने वाले सदन की तिथि से 6 सप्ताह के अंदर दोनों सदनों द्वारा पारित कराना आवश्यक है।

**8. राष्ट्रपति के विरुद्ध महाभियोग के संदर्भ में, निम्नलिखित में से कौन-सा सही है?**

- (a) दोनों सदनों के सदस्य बहस में हिस्सा लेते हैं, परंतु केवल राज्यसभा के सदस्यों को मत देने का अधिकार है।  
(b) राष्ट्रपति के विरुद्ध महाभियोग तभी लाया जा सकता है, जब वे राष्ट्रपति पद के लिए अयोग्य सिद्ध हो जायें या फिर वित्तीय अनियमितता में लिप्त पाये जायें।  
(a) A और B, दोनों  
(b) केवल B  
(c) केवल A  
(d) A और B, दोनों ही नहीं

**UPSI Batch-3, 12 Dec 2017**

**Ans : (d)** राष्ट्रपति द्वारा संविधान का अतिक्रमण करने पर उसे महाभियोग (अनु 61) लगाकर हटाया जा सकता है। महाभियोग का संकल्प संसद के किसी भी सदन द्वारा प्रारम्भ किया जा सकता है, लेकिन जिस सदन द्वारा महाभियोग प्रारम्भ किया जायेगा उसे एक चौथाई सदस्यों द्वारा हस्ताक्षरित आरोप पत्र राष्ट्रपति को 14 दिन पूर्व देना आवश्यक है। संकल्प प्रस्ताव को पहला सदन अपनी सदस्य संख्या के कम से कम दो तिहाई बहुमत द्वारा पारित कर दूसरे सदन को भेजता है। दूसरा सदन आरोप की जाँच कर अपनी कुल सदस्य संख्या के दो तिहाई बहुमत द्वारा संकल्प प्रस्ताव को पारित कर देता है तो महाभियोग की कार्यवाही पूरी हो जाती है और राष्ट्रपति को पद छोड़ना पड़ता है। अतः कथन (a) और (b) दोनों गलत है।

**9. भारतीय संविधान के अनुच्छेद 80(1) के अनुसार, राज्यसभा की संरचना में निहित है**

- (a) राष्ट्रपति द्वारा मनोनीत बारह सदस्य।  
(b) राज्य और केंद्र शासित प्रदेशों के, अधिकतम दो सौ अड़तीस प्रतिनिधि।  
(a) केवल A  
(b) A और B दोनों ही नहीं  
(c) A और B दोनों  
(d) केवल B

**UPSI Batch-3, 12 Dec 2017**

**Ans : (c)** अनु0 80 में राज्यसभा की संरचना का उल्लेख है। इसके अनुसार राज्य सभा के सदस्यों की अधिकतम संख्या 250 होगी, जिसमें राष्ट्रपति द्वारा मनोनीत 12 सदस्य तथा राज्यों एवं संघ राज्य क्षेत्रों के अधिकतम 238 प्रतिनिधि शामिल होंगे। राज्यसभा में राज्यों और संघ राज्य क्षेत्रों के प्रतिनिधियों का उल्लेख चौथी अनुसूची में किया गया है, इस अनुसूची में केवल 233 प्रतिनिधियों का उल्लेख है, जिससे स्पष्ट होता है कि वर्तमान में राज्य सभा की प्रभावी संख्या 245(233+12) है, जिन 12 सदस्यों को राष्ट्रपति मनोनीत करता है, वे कला, साहित्य, विज्ञान, तथा समाज सेवा के क्षेत्र में विशेष अनुभव रखते हैं।

**10. निम्न में से कौन-सा, संसद द्वारा बनाए गए कानूनों की हद के सन्दर्भ में सही है?**

- (a) संसद पूरे भारत के या इसके किसी भी हिस्से के लिए कानून बना सकती है।  
(b) संसद के नियम भारतीय नागरिकों और दुनिया के किसी भी हिस्से में उसकी सम्पत्ति पर लागू होते हैं।  
(a) A और B में से कोई नहीं  
(b) केवल A  
(c) केवल B  
(d) A और B दोनों

**UPSI Batch-2, 13 Dec 2017**

**Ans : (d)** संसद द्वारा बनाये गये कानूनों के सन्दर्भ में निम्न तथ्य सही है—

संसद पूरे भारत के या इसके किसी भी हिस्से के लिए कानून बना सकती है। अनु. 245(1) के अनुसार।  
संसद का नियम भारतीय नागरिकों और दुनिया के किसी भी हिस्से में उनकी सम्पत्ति पर लागू होते हैं।

**11. “लोकपाल बिल” पर निम्न में से किस राष्ट्रपति ने हस्ताक्षर किए हैं?**

- (a) के आर नारायणन  
(b) प्रणव मुखर्जी  
(c) प्रतिभा पाटिल  
(d) डॉ. ए. पी. जे. अब्दुल कलाम

**UPSI Batch-2, 13 Dec 2017**

**Ans : (b)** लोकपाल बिल पर राष्ट्रपति प्रणव मुखर्जी ने हस्ताक्षर किए थे। लोकपाल और लोकायुक्त अधिनियम 2013 को संसद के दोनों सदनों से पारित कर दिया गया तथा 2014 से लागू है। भारत के सर्वोच्च न्यायालय के पूर्व जज श्री पिनाकी चन्द्र घोष को 27 मार्च, 2019 को प्रथम लोकपाल नियुक्त किया गया।

**12. भारतीय संविधान का कौन सा अनुच्छेद कहता है: “संघ के लिए एक संसद होगी जो राष्ट्रपति और दो सदनों से मिलकर बनेगी जिनके नाम राज्यसभा और लोकसभा होंगे।”**

- (a) अनुच्छेद 7 (b) अनुच्छेद 9  
(c) अनुच्छेद 3 (d) अनुच्छेद 79

**Ans: (d)** संविधान के अनुच्छेद 79 में कहा गया है कि संघ के लिए एक संसद होगी जो राष्ट्रपति और दो सदनों से मिलकर बनेगी, जिनके नाम क्रमशः ‘लोकसभा और राज्यसभा’ होंगे।



13. किसके सुझाव पर, राष्ट्रपति किसी राज्य के राज्यपाल को नियुक्त करते हैं?

- (a) उपराष्ट्रपति
- (b) प्रधानमंत्री
- (c) एक अधिशासी मंडल जिसमें मुख्य न्यायाधीश, मुख्य चुनाव आयुक्त और भारत के उपराष्ट्रपति शामिल हैं।
- (d) उस राज्य के मुख्यमंत्री

UPSI Batch-3, 13 Dec 2017

Ans : (b) प्रधानमंत्री के सुझाव पर, राष्ट्रपति किसी राज्य के राज्यपाल को नियुक्त करते हैं- संविधान के अनु. 155 के तहत।

14. राष्ट्रपति और उपराष्ट्रपति पद की शपथ के संदर्भ में, निम्नलिखित में से कौन सा वक्तव्य सही है?

- (a) संविधान का संरक्षण, सुरक्षा और प्रतिरक्षा करने के लिए राष्ट्रपति अपने पद की शपथ लेते हैं।
- (b) उपराष्ट्रपति, संविधान के प्रति अपनी सत्यनिष्ठा और वफ़ादारी की शपथ लेते हैं।
- (a) केवल B
- (b) A और B, दोनों ही नहीं
- (c) केवल A
- (d) A और B दोनों

UPSI Batch-3, 13 Dec 2017

Ans : (d) राष्ट्रपति और उपराष्ट्रपति के शपथ के संदर्भ में दोनों कथन सही हैं यथा-

संविधान का संरक्षण, सुरक्षा और प्रतिरक्षा करने के लिए राष्ट्रपति अपने पद की शपथ लेते हैं, राष्ट्रपति के शपथ का प्रारूप अनु. 60 में ही दिया गया है।

उपराष्ट्रपति, संविधान के प्रति अपनी सत्यनिष्ठा और वफ़ादारी की शपथ लेते हैं।

15. किसी भी विषय पर समान मतदान होने पर संसद के किसी भी सदन के स्पीकर द्वारा मत डालने को ..... कहा जाता है।

- (a) विशेषाधिकार मत
- (b) विशेषाधिकार प्रस्ताव
- (c) मतदान करना
- (d) अधिमत

UPSI Batch-2, 14 Dec 2017

Ans : (c) लोकसभा अध्यक्ष सामान्य स्थिति में मत नहीं देता है। परन्तु बराबरी की स्थिति में वह मत दे सकता है। दूसरे शब्दों में किसी मुद्दे पर अगर सदन सामान्य रूप से विभाजित हो तो वह अपने मत का प्रयोग कर सकता है। ऐसे मत को निर्णायक मत कहा जाता है और इसका तात्पर्य गतिरोध को समाप्त करना है। इस प्रकार स्पीकर द्वारा मत डालने को मतदान करना कहा जाता है।

16. उप राष्ट्रपति अधिकतम कितनी अवधि तक राष्ट्रपति के रूप में कार्य कर सकते हैं?

- (a) 3 महीने
- (b) 6 महीने
- (c) 12 महीने
- (d) 1 महीने

UPSI Batch-2, 14 Dec 2017

Ans : (b) जब राष्ट्रपति का पद उसके त्यागपत्र, निष्कासन, मृत्यु तथा अन्य कारणों से रिक्त होता है तो वह कार्यवाहक राष्ट्रपति के रूप में कार्य करता है। वह कार्यवाहक राष्ट्रपति के रूप में अधिकतम 6 महीने की अवधि तक कार्य कर सकता है। इस अवधि में नये राष्ट्रपति का चुनाव आवश्यक है। इसके अतिरिक्त वर्तमान राष्ट्रपति अनुपस्थिति, बीमारी या अन्य किसी कारण से अपने कार्यों को करने में असमर्थ हो तो राष्ट्रपति के पुनः कार्य करने तक उपराष्ट्रपति उसके कर्तव्यों का निर्वाह करता है।

17. भारतीय संविधान के अनुच्छेद 148 के अन्तर्गत स्थापित वह कौन-सा प्राधिकरण है, जो भारत सरकार के सभी प्राप्तियों और व्यय की लेखापरीक्षा करता है?

- (a) केन्द्रीय जाँच ब्यूरो (सीबीआई)
- (b) केन्द्रीय सतर्कता आयोग
- (c) भारत के नियंत्रक एवं महालेखापरीक्षक (सीएजी)
- (d) लोकायुक्त

UPSI Batch-3, 14 Dec 2017

Ans : (c) भारत के नियंत्रक एवं महालेखा परीक्षक (Comptroller and Auditor general of India) का संक्षिप्त नाम (CAG) है। यह भारतीय संविधान के अध्याय 5 द्वारा स्थापित एक प्राधिकारी है जो भारत सरकार तथा सभी प्रादेशिक सरकारों के आय-व्यय का लेखांकन करता है। वह सरकार के स्वामित्व वाली कम्पनियों का भी लेखांकन करता है। उसकी रिपोर्ट पर सार्वजनिक लेखा समितियाँ ध्यान देती हैं। नियंत्रक एवं महालेखा परीक्षक ही भारतीय लेखा परीक्षा एवं लेखा सेवा का भी मुखिया होता है। वर्तमान समय में इस संस्थान के मुखिया राजीव महर्षि हैं। वे भारत के 13वें नियंत्रक एवं महालेखा परीक्षक हैं। सीएजी का कार्यकाल 6 वर्ष या 65 वर्ष जो भी पहले हो की अवधि के लिए राष्ट्रपति द्वारा नियुक्त किया जाता है।

18. राज्यसभा के मनोनीत सदस्यों के संदर्भ में निम्नलिखित में से कौन-सा वक्तव्य सही है?

- (a) भारत के राष्ट्रपति के चुनाव में उन्हें मत देने का अधिकार नहीं है।
- (b) भारत के उपराष्ट्रपति के चुनाव में, उन्हें मत देने का अधिकार है।
- (a) केवल A
- (b) A और B दोनों ही नहीं
- (c) केवल B
- (d) A और B दोनों

UPSI Batch-3, 14 Dec 2017

Ans : (d) राज्य सभा के मनोनीत सदस्यों को भारत के राष्ट्रपति के चुनाव में मत देने का अधिकार नहीं है, जब कि भारत के उपराष्ट्रपति के चुनाव में मत देने का अधिकार है।

19. इनमें से कौन, भारत के राष्ट्रपति के चुनाव के लिए गठित निर्वाचक मण्डल का हिस्सा नहीं है?

- (a) प्रत्येक राज्य की विधानसभा के निर्वाचित सदस्यगण।
- (b) प्रत्येक द्विसदनीय राज्य की विधानपरिषद के निर्वाचित सदस्यगण।
- (c) केन्द्र शासित प्रदेश, दिल्ली और पुदुचेरी की विधानसभाओं के निर्वाचित सदस्यगण।

- (a) केवल C (b) केवल B  
(c) A, B और C (d) B और C

**UPSI Batch-3, 14 Dec 2017**

**Ans : (b)** राष्ट्रपति का निर्वाचन जनता प्रत्यक्ष रूप से नहीं करती बल्कि एक निर्वाचन मंडल के सदस्यों द्वारा उसका निर्वाचन किया जाता है। इसमें निम्न लोग शामिल होते हैं-

1. संसद के दोनों सदनों के निर्वाचित सदस्य,
2. राज्य विधानसभा के निर्वाचित सदस्य तथा
3. केन्द्रशासित प्रदेशों दिल्ली व पुडुचेरी विधानसभाओं के निर्वाचित सदस्य

इस प्रकार संसद के दोनों सदनों के मनोनीत सदस्य, राज्य विधानसभाओं के मनोनीत सदस्य राज्य विधान परिषदों (जहां पर द्विसदनीय विधायिका है) के सदस्य और दिल्ली तथा पुडुचेरी विधानसभा के मनोनीत सदस्य राष्ट्रपति के निर्वाचन में भाग नहीं लेते हैं।

**20. भारत सरकार के बजट के बारे में निम्नलिखित में से सत्य है?**

- (a) लोकसभा में दो चरणों में बजट की चर्चा की जाती है।  
(b) लोक सभा में वित्त मंत्री के भाषण के समापन पर 'वार्षिक वित्तीय विवरण' राज्य सभा की मेज पर रखी जाती है।  
(a) A व B दोनों (b) केवल A  
(c) केवल B (d) दोनों में से कोई नहीं

**UPSI Batch-1, 15 Dec 2017**

**Ans : (a)** अनुच्छेद 112(1) के अनुसार राष्ट्रपति प्रत्येक वित्तीय वर्ष के संबंध में संसद के दोनों सदनों के समक्ष भारत सरकार की उस वर्ष के लिए प्राक्कलित प्राप्तियों और व्यय का विवरण रखवायेगा जिसे इस भाग में "वार्षिक वित्तीय विवरण" कहा गया है। इसे ही बोलचाल की भाषा में 'बजट' कहते हैं। लोकसभा में दो चरणों में बजट पर चर्चा की जाती है तथा लोकसभा में वित्तमंत्री के भाषण के समापन पर वार्षिक वित्तीय विवरण राज्य सभा के समक्ष रखी जाती है।

**21. संसद सदस्य को शपथ कौन दिलवाता है?**

- (a) राष्ट्रपति  
(b) भारत के मुख्य न्यायाधीश  
(c) लोकसभा अध्यक्ष  
(d) उपराष्ट्रपति

**UPSI Batch-2, 15 Dec 2017**

**Ans : (a)** भारतीय संविधान के अनु-99 के तहत संसद के प्रत्येक सदस्य का सदस्य अपना स्थान ग्रहण करने से पूर्व राष्ट्रपति या उसके द्वारा इस कार्य के लिए नियुक्त व्यक्ति के समक्ष शपथ या प्रतिज्ञान लेता है और उस पर हस्ताक्षर करता है। ध्यातव्य है कि संविधान की तीसरी अनुसूची में शपथ या प्रतिज्ञान का प्रारूप दिया गया है।

**22. ...., भारत के नियंत्रक और महालेखापरीक्षक की नियुक्ति करते हैं।**

- (a) राष्ट्रपति (b) प्रधानमंत्री  
(c) विपक्ष के नेता (d) वित्तमंत्री

**UPSI Batch-2, 15 Dec 2017**

**Ans : (a)** भारतीय संविधान के अनुच्छेद 148 में भारत के नियंत्रक एवं महालेखा परीक्षक के बारे में बताया गया है। इसमें वर्णित किया गया है कि भारत का एक नियंत्रक एवं महालेखा परीक्षक होगा जिसको राष्ट्रपति अपने हस्ताक्षर और मुद्रा सहित अधिपत्र द्वारा नियुक्त करेगा और उसे उसी प्रकार पदमुक्त किया जा सकता है, जिस प्रकार उच्च न्यायालय के न्यायाधीश को पदमुक्त किया जाता है। इसके अतिरिक्त राष्ट्रपति प्रधानमंत्री, महान्यायवादी, वित्त आयोग के सदस्य, मुख्य निर्वाचन आयुक्त आदि की भी नियुक्ति करता है।

**23. राष्ट्रपति शासनाधीन राज्य का बजट किसके समक्ष प्रस्तुत किया जाता है?**

- (a) राज्यपाल (b) राष्ट्रपति  
(c) राज्यसभा (d) लोकसभा

**UPSI Batch-2, 15 Dec 2017**

**Ans : (d)** अनु-356 के तहत राज्यों में संवैधानिक तंत्र की विफलता के कारण आपातकाल को राष्ट्रपति शासन कहा जाता है। (ध्यातव्य है कि उपर्युक्त स्थिति के लिए संविधान में आपात काल शब्द का प्रयोग नहीं किया गया है) जब किसी राज्य में राष्ट्रपति शासन लागू हो जाता है तो राष्ट्रपति राज्य विधान सभा को विघटित अथवा निलंबित कर सकता है इसके अतिरिक्त वह राज्य सरकार के कार्य अपने हाथ में ले लेता है, एवं घोषणा करता है कि संसद राज्य विधायिका की शक्तियों का प्रयोग करेगी। अतः राष्ट्रपति शासन के दौरान राज्य का बजट लोकसभा में प्रस्तुत किया जाता है।

**24. \_\_\_\_\_ एक ऐसा सवाल है जो प्रश्नकाल में पूछा जाता है जब सदस्य को सदन में मौखिक उत्तर की आवश्यकता होती है और इसके परिणामस्वरूप जिस पर पूरक प्रश्न पूछे जा सकते हैं।**

- (a) तारांकित प्रश्न  
(b) गैर-सरकारी सदस्य को संबोधित प्रश्न  
(c) अल्प सूचना प्रश्न  
(d) अतारांकित प्रश्न

**UPSI Batch-3, 15 Dec 2017**

**Ans. (a) :** संसद में पूछे जाने वाले ऐसे प्रश्न, जिसका उत्तर मौखिक रूप से दिया जा सकता है उन्हें तारांकित प्रश्न कहते हैं। तारांकित प्रश्नों के साथ अनुपूरक प्रश्न भी पूछे जा सकते हैं तथा जिन प्रश्नों का उत्तर लिखित रूप से दिया जाता है उन्हें अतारांकित प्रश्न कहते हैं।

**25. निम्न में से कौनसा भारत में निर्वाचित प्रतिनिधियों का एक संसदीय विशेषाधिकार है?**

- A) संसद में बोलने की स्वतंत्रता  
B) संसद में कुछ भी कहना या उनके द्वारा दिए गए किसी मतदान के संबंध में गिरफ्तारी से मुक्ति  
C) जब सदन चालू है तो एक गवाह के रूप में भाग लेने से छूट।  
(a) A और B (b) B और C  
(c) A, B और C (d) A और C

**UPSI Batch-3, 15 Dec 2017**

**Ans. (c) :** भारतीय संविधान के भाग-5 तथा अनु. 52-151 तक में संघ का वर्णन है। अनुच्छेद 105 में संसद के सदनों की तथा उनके सदस्यों और समितियों की शक्तियाँ, विशेषाधिकार आदि का वर्णन है। इसके अनुसार भारत में निर्वाचित प्रतिनिधियों का संसदीय विशेषाधिकार निम्नलिखित है-

1. संसद में वाक् स्वतंत्रता।
2. संसद में या उसकी किसी समिति में संसद के सदस्य द्वारा कही गई किसी बात या किसी मत के संबंध में उसके विरुद्ध किसी न्यायालय में कोई कार्रवाई नहीं की जायेगी।
3. संसद के प्रत्येक सदन के सदस्यों, समितियों की शक्तियाँ, विशेषाधिकार व उन्मुक्तियों में समय-समय पर संशोधन।
4. संसद की कार्यवाही शुरू होने से 40 दिन पूर्व तथा कार्यवाही समाप्ति के 40 दिन बाद संसद के सदस्यों को किसी सिविल मामलों में गिरफ्तार नहीं किया जा सकता है। यह छूट आपराधिक मामलों में नहीं है।
5. संसद सदस्य को अधिवेशन के दौरान अध्यक्ष या सभापति के अनुमति के बिना न्यायालय के समक्ष साक्षी के रूप में उपस्थित होने के लिए विवश नहीं किया जा सकता।

**26. निम्न में से कौन सा केंद्र की कानून बनाने के अधिकार के संबंध में सही है?**

- A) संसद, किसी भी अन्य देश के साथ किसी भी संधि या अंतर्राष्ट्रीय समझौते को लागू करने के लिए पूरे या भारत के राज्य क्षेत्र के किसी भी हिस्से के लिए कानून बना सकती है।
- B) इस उद्देश्य के लिए संसद द्वारा पारित किसी भी कानून को राज्य सूची में उल्लिखित विषय से संबंधित होने के आधार पर अवैध नहीं ठहराया जा सकता।
- (a) A और B दोनों  
(b) केवल A  
(c) केवल B  
(d) A और B दोनों में से कोई नहीं

**UPSI Batch-3, 15 Dec 2017**

**Ans. (a)** भारतीय संविधान के अनुच्छेद 253 के अनुसार संसद किसी भी अन्य देश के साथ किसी भी संधि या अंतर्राष्ट्रीय समझौते को लागू करने के लिए पूरे भारत के राज्य क्षेत्र के लिए या किसी भी हिस्से के लिए कानून बना सकती है तथा इस उद्देश्य के लिए संसद द्वारा पारित किसी भी कानून को राज्य सूची में उल्लिखित विषय से संबंधित होने के आधार पर अवैध नहीं ठहराया जा सकता।

केन्द्र को कानून बनाने का अधिकार निम्न है-

अनु0 249 राष्ट्रहित में राज्य सूची से संबंधित किसी मामले में संसद की कानून बनाने की शक्ति, अनु. 250 राज्य सूची के किसी विषय पर आपातकाल की स्थिति में संसद की कानून बनाने की शक्ति, अनु. 252 दो या अधिक राज्यों के लिए, उनकी सहमति के पश्चात् संसद द्वारा कानून बनाने की शक्ति तथा किसी अन्य राज्य द्वारा इस विधायन को अंगीकार करना इत्यादि।

**27. संसद और राज्य विधानमंडलों के चुनाव के संबंध में चुनाव याचिका के सामने दायर की जा सकती है।**

- (a) निर्वाचन आयोग (b) सर्वोच्च न्यायालय

- (c) उच्च न्यायालय (d) राष्ट्रपति

**UPSI Batch-3, 15 Dec 2017**

**Ans. (c):** देश में हुए किसी भी चुनाव से सम्बन्धित किसी मामले के खिलाफ, न्यायालयों में याचिका दाखिल की जा सकती है। संसद एवं विधान मंडलों के चुनाव के सम्बन्ध में चुनाव याचिका उच्च न्यायालय के समक्ष दाखिल की जा सकती है।

**28. भारत में संसदीय क्षेत्रों की संख्या कितनी है और लोकसभा में कितने सांसद हैं?**

- (a) 543, 545 (b) 543, 543  
(c) 541, 545 (d) 545, 545

**UPSI Batch-2, 16 Dec 2017**

**Ans : (a)** लोक सभा की कुल अधिकतम संख्या 552 हो सकती है, जिसमें राज्यों से 530 सदस्य तथा संघ राज्य क्षेत्रों से 20 सदस्य तथा दो सदस्य राष्ट्रपति द्वारा एग्लो इण्डियन समुदाय से मनोनीत किया जा सकता है। वर्तमान में भारत में कुल संसदीय क्षेत्रों की संख्या 543 है तथा लोक सभा में कुल 545 सदस्य (सांसद) हैं, जिनमें दो सदस्य एग्लो इंडियन से नामित हैं। यह सदस्य संख्या सन् 2026 तक अपरिवर्तित रहेगी।

**29. संसद की कार्यवाही के सन्दर्भ में निम्नलिखित में से कौन-सा सही है?**

- (a) सदन को संसद की बहस और कार्यवाही के प्रकाशन पर रोक लगाने का अधिकार है।
- (b) सदन को संसद की गैलरियों में गैर-सदस्यों और अतिथियों के प्रवेश पर, किसी भी वक्त, रोक लगाने का अधिकार है।
- (a) A और B दोनों ही नहीं (b) केवल B  
(c) केवल A (d) A और B दोनों

**UPSI Batch-3, 16 Dec 2017**

**Ans : (d)** संविधान में संसद को कुछ विशेषाधिकार और उन्मुक्तियाँ हैं जो संसद के दोनों सदनों, इनकी समितियों और इनके सदस्यों को प्राप्त होते हैं। संसद अपनी रिपोर्ट, वाद-विवाद और कार्यवाही को प्रकाशित करने तथा अन्यों को इसे प्रकाशित न करने का भी अधिकार है। 1978 के 44वें संशोधन अधिनियम ने सदन की पूर्व अनुमति बिना संसद की कार्यवाही सही रिपोर्ट के प्रकाशन की प्रेस की स्वतंत्रता को पुनर्स्थापित किया। किन्तु यह सदन की गुप्त बैठक के मामले में लागू नहीं होता है। यह अपनी कार्यवाही से अतिथियों को बाहर कर सकती है तथा कुछ आवश्यक मामलों पर विचार-विमर्श हेतु गुप्त बैठक कर सकती है।

**30. किसी सांसद के पदत्याग के सन्दर्भ में, निम्नलिखित में से कौन-सा सही है?**

- (a) पदत्याग उस तारीख से प्रभावी होगा, जिस दिन अध्यक्ष त्यागपत्र स्वीकार कर लेते हैं तथा पदत्याग स्वीकृत होने के बाद सदस्य के पास त्यागपत्र वापस लेने का विकल्प नहीं रहता है।
- (b) अगर सांसद ने अपना पदत्याग प्रभावी होने के लिए कोई भविष्य की तारीख निर्दिष्ट की है और यदि उसी दौरान अध्यक्ष ने त्यागपत्र स्वीकार कर लिया, तो पदत्याग उसी तारीख से प्रभावी होगा।
- (a) A और B दोनों

- (b) A और B दोनों ही नहीं  
(c) केवल A  
(d) केवल B

**UPSI Batch-3, 16 Dec 2017**

**Ans : (c)** भारतीय संविधान के अनुसार किसी सांसद द्वारा पद त्याग करने हेतु आवेदन करने पर, पदत्याग उस तारीख से प्रभावी होगा, जिस दिन अध्यक्ष त्यागपत्र स्वीकार कर लेते हैं तथा त्यागपत्र स्वीकृत होने के बाद सदस्य के पास त्यागपत्र वापस लेने का विकल्प नहीं रहता। सांसद को अपना पदत्याग प्रभावी होने के लिए कोई भविष्य की तारीख निर्दिष्ट करने के विकल्प का संविधान में कोई प्रावधान नहीं है।

**31. वर्ष 2014 में संसद में प्रस्तुत किये गये दिव्यांगजन अधिकार विधेयक के सन्दर्भ में निम्नलिखित में से कौन-सा सही है?**

- (a) न्यूनतम 40% दिव्यांगता से प्रभावित लोगों के लिए कुछ सुविधाएँ उपलब्ध होंगी जैसे शिक्षा और रोजगार में आरक्षण, सरकारी योजनाओं में वरीयता, इत्यादि।  
(b) यह विधेयक दिव्यांगों को कुछ अधिकार प्रदान करता है जैसे सभी सार्वजनिक भवनों, अस्पतालों, यातायात के माध्यमों, निर्वाचन केन्द्रों में दिव्यांग अनुकूल प्रवेश-व्यवस्था इत्यादि।  
(c) केवल A  
(d) केवल B  
(a) केवल A (b) A और B दोनों  
(c) A और B दोनों ही नहीं (d) केवल B

**UPSI Batch-3, 16 Dec 2017**

**Ans : (b)** 2011 की जनगणना के अनुसार भारत में 2.68 करोड़ दिव्यांगजन हैं। वर्ष 2016 में 3 दिसम्बर को अंतर्राष्ट्रीय दिव्यांग दिवस मनाया गया। दिव्यांगजन अधिकार विधेयक 2016 यह 1995 के अधिनियम का स्थान लेगा। इस अधिनियम में निर्धारित विकलांगता की 7 शर्तों के स्थान पर 21 शर्तों को कवर किया गया है। इसके अन्तर्गत बौद्धिक विकलांगता, मानसिक बिमारी, ऑटिज्म स्पेक्ट्रम विकार, सेरेब्रल पाल्सी जैसे रोगों को शामिल कर लिया गया है।

**32. .... प्रश्नकाल के दौरान पूछा जाने वाला एक प्रकार का प्रश्न है। सदन में इसका मौखिक उत्तर नहीं माँगा जाता और इस पर तत्पश्चात कोई भी अनुपूरक प्रश्न नहीं पूछे जा सकते।**

- (a) अतारंकित प्रश्न  
(b) तारंकित प्रश्न  
(c) गैर-सरकारी सदस्य को सम्बोधित प्रश्न  
(d) अल्प सूचना प्रश्न

**UPSI Batch-2, 19 Dec 2017**

**Ans : (a)** अतारंकित प्रश्न वह होता है जिसका सभा में मौखिक उत्तर नहीं माँगा जाता और जिस पर कोई अनुपूरक प्रश्न नहीं पूछा जा सकता। ऐसे प्रश्न का लिखित उत्तर प्रश्न काल के बाद जिस मंत्री से वह प्रश्न पूछा जाता है, उसके द्वारा सभा पटल पर रखा मान लिया जाता है। इसे सभा की उस दिन के अधिकृत कार्यवाही वृत्तान्त (आफिशियल रिपोर्ट) में छपा जाता है। लिखित उत्तर के लिए केवल 230 प्रश्नों को सूचीबद्ध किया जा सकता है।

**33. किसी भी राज्य में राष्ट्रपति शासन के सन्दर्भ में, निम्नलिखित में से कौन-सा सही है?**

- (a) राष्ट्रपति शासन किसी भी समय राष्ट्रपति द्वारा वापस लिया जा सकता है।  
(b) राष्ट्रपति शासन के खण्डन के लिए संसद का अनुमोदन अनिवार्य नहीं है।  
(a) केवल A  
(b) A और B दोनों  
(c) केवल B  
(d) A और B दोनों ही नहीं

**UPSI Batch-2, 19 Dec 2017**

**Ans : (b)** किसी राज्य में राष्ट्रपति शासन के सन्दर्भ में सत्य है।

- (a) राष्ट्रपति शासन किसी भी समय राष्ट्रपति द्वारा वापस लिया जा सकता है तथा  
(b) राष्ट्रपति शासन के खण्डन के लिए संसद का अनुमोदन अनिवार्य नहीं है। (अनुच्छेद 356 के अनुसार)

**34. विदेशी भूमि में तैनात राजदूत और उच्चायुक्त का प्रतिनिधित्व करते हैं।**

- (a) मंत्रिमंडल (b) संसद  
(c) प्रधानमंत्री (d) राष्ट्रपति

**UPSI Batch-3, 21 Dec 2017**

**Ans. (d) :** भारतीय संघ का संवैधानिक प्रमुख होने के नाते राष्ट्रपति वैदेशिक क्षेत्र में भारत का प्रतिनिधित्व करता है। वह विदेशों में स्थित भारतीय दूतावासों के लिए राजदूतों व कूटनीतिक प्रतिनिधियों की नियुक्ति करता है। इसके अलावा विदेशों के राजदूतों व कूटनीतिक प्रतिनिधियों के प्रमाण-पत्र को स्वीकार करता है। इसके अलावा विदेशों में सन्धि और समझौते भी राष्ट्रपति के नाम से किये जाते हैं। यद्यपि इन समझौतों की पहल मंत्रियों के हाथ में रहती है और इसकी संसद से पुष्टि आवश्यक होती है।

**35. किसके तत्वावधान में भारत के राष्ट्रपति शपथ ग्रहण करते हैं?**

- (a) मुख्य चुनाव आयुक्त  
(b) भारत के मुख्य न्यायाधीश  
(c) भारत के उपराष्ट्रपति  
(d) लोकसभा अध्यक्ष

**UPSI Batch-1, 22 Dec 2017**

**Ans. (b) :** राष्ट्रपति पद-धारण करने से पूर्व राष्ट्रपति को एक निर्धारित प्रपत्र पर भारत के मुख्य न्यायाधीश अथवा उनकी अनुपस्थिति में उच्चतम न्यायालय के वरिष्ठतम न्यायाधीश के सम्मुख शपथ लेनी पड़ती है।

**36. निम्नलिखित में से कौन सा संविधान द्वारा स्थापित एक प्राधिकरण है, जो भारत की सभी राज्य सरकारों की प्राप्तियों और व्यय की लेखापरीक्षा करता है।**

- (a) लोक लेखा समिति  
(b) केंद्रीय सतर्कता आयोग  
(c) भारतीय लेखापरीक्षा एवं लेखा सेवा  
(d) भारत के नियंत्रक एवं महालेखापरीक्षक (सीएजी)

**UPSI Batch-2, 22 Dec 2017**

**Ans : (d)** भारतीय संविधान के अनु. 148 से 151 तक नियंत्रक महालेखा परीक्षक का वर्णन करता है यह भारत तथा प्रत्येक राज्य एवं प्रत्येक संघ राज्य क्षेत्र की संचित निधि से किये गये सभी व्यय विधि के अधीन हुए हैं या नहीं, इस बात की पुष्टि करता है। इसे सार्वजनिक धन का संरक्षक कहते हैं।

37. उपराष्ट्रपति को पद की शपथ कौन दिलवाता है?

- (a) मुख्य चुनाव आयुक्त (b) भारत के राष्ट्रपति  
(c) भारत का मुख्य न्यायाधीश (d) लोकसभा अध्यक्ष

UPSI Batch-1, 20 Dec 2017

**Ans. (b) :** संविधान के के अनु. 63 के अनुसार भारत का एक उपराष्ट्रपति होगा, जो कि राज्यसभा का 'पदेन सभापति' भी होता है, अनु. 69 के अनुसार उप-राष्ट्रपति को पद की शपथ भारत के राष्ट्रपति दिलवाते हैं। उप-राष्ट्रपति को अपना पद ग्रहण करने से पूर्व राष्ट्रपति अथवा उसके द्वारा नियुक्त किसी व्यक्ति के समक्ष शपथ लेनी पड़ती है राष्ट्रपति के पद खाली रहने पर उप-राष्ट्रपति राष्ट्रपति की हैसियत से कार्य करता है। यदि उपराष्ट्रपति भी नहीं है तो सर्वोच्च न्यायालय के मुख्य न्यायाधीश राष्ट्रपति का कार्यभार संभालता है।

38. सरकार को जनता का पैसा खर्च करने का अधिकार कौन देता है?

- (a) भारत के नियंत्रक एवं महालेखा परीक्षक  
(b) लोकसभा  
(c) राष्ट्रपति  
(d) संसद

UPSI Batch-1, 20 Dec 2017

**Ans. (d) :** अनुच्छेद 266 के अनुसार, "विधायिका के प्राधिकार के बिना कोई व्यय नहीं किया जा सकता" अर्थात् सरकार को धन खर्च करने की अनुमति संसद द्वारा प्रदान की जाती है। संविधान द्वारा वित्त संबंधी शक्तियाँ लोगों के निर्वाचित प्रतिनिधियों को सौंपी गयी हैं।

39. .... संसद के किसी भी सदन के एक सदस्य द्वारा एक औपचारिक प्रस्ताव है कि सदन कुछ करता है, कुछ किये जाने का आदेश देता है, या किसी बात के संबंध में कोई राय व्यक्त करता है।

- (a) प्रस्ताव (b) मत  
(c) राय (d) इच्छापत्र

UPSI Batch-2, 20 Dec 2017

**Ans. (a) :** प्रस्ताव संसद के किसी भी सदन के एक सदस्य द्वारा एक औपचारिक प्रस्ताव है जो कि सदन में कुछ करने, कुछ किये जाने का आदेश देता है, या किसी बात के संबंध में कोई राय व्यक्त करता है।

40. भारत के नियंत्रक और महालेखा परीक्षक एक \_\_\_\_\_ है।

- (a) संवैधानिक निकाय (b) संविधानेत्तर निकाय  
(c) सांविधिक निकाय (d) कार्यकारिणी निकाय

UPSI Batch-3, 22 Dec 2017

**Ans. (a) :** भारतीय संविधान के अनु. 148 में नियंत्रक महालेखा परीक्षक से संबंधित बातें बतायी गयी हैं। भारत के नियंत्रक और महालेखा परीक्षक एक संवैधानिक निकाय है। जिसे राष्ट्रपति द्वारा छः वर्ष के लिए नियुक्त किया जाता है। वह छः वर्ष अथवा 65 वर्ष की आयु प्राप्त करने तक अपना पद धारण करता है। किन्तु वह कभी भी राष्ट्रपति को अपना त्याग पत्र दे सकता है। इसको सिर्फ दो आधारों पर सिद्ध कदाचार या असमर्थता के आधार पर तथा संसद के प्रत्येक सदन द्वारा अपनी कुल सदस्य संख्या के बहुमत तथा उपस्थित और मतदान करने वाले सदस्यों के दो तिहाई बहुमत से पारित प्रस्ताव द्वारा ही अपने पद से हटाया जा सकता है। वह अपने पद से सेवानिवृत्त होने के पश्चात् भारत सरकार या किसी राज्य सरकार के अधीन कोई पद धारण नहीं कर सकता है।

41. मंत्रिमंडल सचिवालय में किस का गठन किया गया है, ताकि सरकारी नौकरी और निजी, दोनों क्षेत्रों में ठप्प पड़ी निवेश परियोजनाओं पर नजर रखी जा सके तथा उनके कार्यान्वयन में आ रही बाधाओं को जल्द-से-जल्द दूर किया जा सके?

- (a) परियोजना संवर्धन योजना (पीपीपी)  
(b) राष्ट्रीय सूचना-विज्ञान केन्द्र (एनआईसी)  
(c) राष्ट्रीय परियोजना अनुवीक्षण दल (एनपीएमजी)  
(d) परियोजना अनुवीक्षण दल (पीएमजी)

UPSI Batch-1, 14 Dec 2017

**Ans : (d)** परियोजना अनुवीक्षण दल (पीएमजी) का गठन 2013 में कैबिनेट सचिवालय के अन्तर्गत किया गया था। यह बड़े सार्वजनिक, निजी और सार्वजनिक निजी भागीदारी (पीपीपी) परियोजनाओं के निर्माण हेतु मंजूरी की फास्ट ट्रैकिंग और उन्हें शीघ्र चालू करने सहित विभिन्न मुद्दों को हल करने के लिए एक संस्थागत तंत्र है। पीएमजी 14 सितम्बर 2015 से प्रधानमंत्री कार्यालय (पीएमओ) के अन्तर्गत कार्य कर रहा है।

42. मंत्रिमंडल द्वारा हस्ताक्षर एवं संपुष्टि के लिए किसी भी समझौते/सन्धि/सहमति ज्ञापन को अनुमोदन हेतु आगे बढ़ाने से पहले कौन सा मंत्रालय उसके पाठ का निरीक्षण करके, उसे पारित करता है?

- (a) विदेश मंत्रालय (b) रक्षा मंत्रालय  
(c) गृह मंत्रालय (d) कानून मंत्रालय

UPSI Batch-1, 14 Dec 2017

**Ans : (a)** किसी भी समझौते/सन्धि/सहमति को मंत्रिमंडल द्वारा हस्ताक्षर एवं पुष्टि के लिए अनुमोदन हेतु आगे बढ़ाने से पहले विदेश मंत्रालय उसका निरीक्षण करके उसे पारित करता है।

43. भारत सरकार (कार्य आवंटन) नियम 1961, के अनुसार केन्द्र शासित प्रदेशों के सभी वैधानिक, वित्तीय, बजट इत्यादि मामलों के लिए प्रमुख मंत्रालय कौन-सा होता है?

- (a) रक्षा मंत्रालय  
(b) गृह मंत्रालय  
(c) वित्त मंत्रालय  
(d) मानव संसाधन विकास मंत्रालय

UPSI Batch-3, 14 Dec 2017

**Ans : (c)** वित्त मंत्रालय भारत सरकार का एक महत्वपूर्ण मंत्रालय है। यह स्थानीय निधि लेखा परीक्षा, राष्ट्रीय बचत, लॉटरी बीमा और कोषागार निदेशालय पर प्रशासनिक नियंत्रण रखता है। मंत्रालय विभिन्न राज्यों के लिए संसाधनों के स्थानान्तरण सहित सरकार के व्यय को नियंत्रित करता है। यह देश के सभी वित्तीय लेन-देन निगरानी के लिए नोडल केन्द्र है।

यह कराधान, वित्तीय कानून, वित्तीय संस्थानों, पूँजी बाजार, केन्द्र तथा राज्यों का वित्त और केन्द्रीय बजट से जुड़े मामले देखता है। वर्तमान में निर्मला सीतारमण भारत की वित्त मंत्री हैं।

**44. निम्नलिखित में से कौन-सा, मंत्रिमंडल सचिवालय का स्कंध नहीं है?**

- (a) सेना (b) प्रौद्योगिकी  
(c) आसूचना (d) नागरिक

**UPSI Batch-3, 16 Dec 2017**

**Ans : (b)** भारत के संविधान में संसदीय प्रणाली की सरकार है जिसमें मंत्रिमंडल को कार्यपालक का दर्जा प्राप्त है। मंत्रिमंडल सचिवालय में सिविल (नागरिक), सैन्य एवं आसूचना तीन प्रकार के स्कंध होते हैं। सिविल स्कंध मुख्य स्कंध है, जो केन्द्रीय मंत्रिमंडल को परामर्श एवं सहायता प्रदान करता है। इस विभाग का सैन्य स्कंध सैन्य मामलों की रक्षा मंत्री की समिति राष्ट्रीय सुरक्षा परिषद और अन्य समितियों को सचिवीय सहायता प्रदान करती है, जबकि आसूचना स्कंध केन्द्रीय मंत्रिमण्डल की संयुक्त आसूचना से जुड़े मामलों को देखता है।

**45. संसद सत्र ..... से आरम्भ होता है।**

- (a) राष्ट्रपति, मंत्री-परिषद और विपक्ष के नेता के बीच एक बैठक  
(b) लोकसभा अध्यक्ष के संदेश  
(c) दोनों सदनों में राष्ट्रपति के संयुक्त संबोधन  
(d) संसद के सभी नए सदस्यों द्वारा शपथ ग्रहण

**UPSI Batch-3, 20 Dec 2017**

**Ans : (c)** संसद सत्र दोनों सदनों में राष्ट्रपति के संयुक्त संबोधन से आरम्भ होता है। लोकसभा एवं राज्य सभा के अधिवेशन राष्ट्रपति के द्वारा ही बुलाये और सत्रावसान किये जाते हैं। दोनों बैठकों में 6 माह से अधिक का अन्तर नहीं होना चाहिए। (अनु. 85 के अन्तर्गत)

**46. राज्य सभा के लिए चुने गये/नामांकित सदस्य का कार्यकाल कितना होता है।**

- (a) छह साल (b) दो साल  
(c) पाँच साल (d) चार साल

**UPSI Batch-1, 20 Dec 2017**

**Ans. (a) :** राज्य सभा के लिए चुने गये या नामांकित सदस्यों का कार्यकाल 6 वर्ष का होता है, अनुच्छेद 83(1) के अनुसार राज्य सभा का विघटन नहीं होता है, अर्थात् यह एक स्थायी सदन होता है, जिसके एक-तिहाई सदस्य प्रत्येक दो वर्ष की समाप्ति पर अवकाश ग्रहण कर लेते हैं।

**47. भारत सरकार के वित्तीय खातों से जुड़े, भारत के नियंत्रक और महालेखा परीक्षक का प्रतिवेदन किसे प्रस्तुत किया जाता है?**

- (a) केन्द्रीय मंत्रिमंडल (b) संसद  
(c) प्रधानमंत्री (d) राष्ट्रपति

**UPSI Batch-1, 22 Dec 2017**

**Ans. (d) :** भारत सरकार के वित्तीय खातों से जुड़े, भारत के नियंत्रक और महालेखा परीक्षक का प्रतिवेदन राष्ट्रपति को प्रस्तुत किया जाता है। भारतीय संविधान के अनु0 149 में नियंत्रक और महालेखा परीक्षक राष्ट्रपति को लोक लेखा परीक्षा प्रतिवेदन प्रस्तुत करता है। विनियोग लेखाओं पर लेखा परीक्षा रिपोर्ट, वित्त लेखाओं पर लेखा रिपोर्ट और सरकारी उपक्रमों पर लेखा परीक्षा रिपोर्ट राष्ट्रपति इन रिपोर्ट को संसद के दोनों सदनों के सभापटल पर रखता है, यह संसद की लोक लेखा समिति के गाइड, मित्र और मार्ग दर्शक के रूप में कार्य करता है।

**48. राष्ट्रपति शासन को उसकी घोषणा के कितने समय के अन्दर संसद द्वारा अनुमोदित कर दिया जाना चाहिए?**

- (a) 2 महीने (b) 1 महीने  
(c) 6 महीने (d) 3 महीने

**UPSI Batch-2, 16 Dec 2017**

**Ans : (a)** अनु0 356 में कहा गया है कि राष्ट्रपति को किसी राज्य के राज्यपाल से प्रतिवेदन मिलने पर या अन्य ढंग से यह समाधान हो जाता है कि ऐसी स्थिति उत्पन्न हो गयी है जिससे उस राज्य का शासन इस संविधान के उपबंधों के अनुसार नहीं चलाया जा सकता है तो, ऐसे में राष्ट्रपति संवैधानिक तंत्र की विफलता के आधार पर आपात की घोषणा कर सकता है। यह घोषणा राष्ट्रपति द्वारा जारी किये जाने के दो माह तक जारी रहेगा। यदि इसी बीच संसद के दोनों सदनों इस घोषणा का अनुमोदन कर देते हैं। तो अनुमोदन के पश्चात यह 6 माह तक जारी रहती है।

**49. राष्ट्रपति के चुनाव के सम्बन्ध में निम्नलिखित में से कौन-सा सत्य है?**

**(P)** अगर राष्ट्रपति का चयन करने वाली पीठ (कोलेज) में उल्लेखनीय रिक्तियाँ हों, तो राष्ट्रपति के रूप में किसी व्यक्ति के चुनाव पर सवाल उठाया जा सकता है।

**(Q)** राष्ट्रपति पद के लिए नामांकित व्यक्ति, को अपना नाम मतपत्र पर दर्ज कराने के लिए 50 मतदाता प्रस्तावक के रूप में और 50 मतदाता समर्थक के रूप में चाहिए होते हैं।

- (a) P और Q  
(b) केवल P  
(c) केवल Q  
(d) P और Q दोनों ही नहीं

**UPSI Batch-2, 16 Dec 2017**

**Ans : (c)** भारतीय संविधान के अनुच्छेद 58 के अनुसार, राष्ट्रपति पद के लिये अर्हताएँ होनी चाहिए-

1. उसे भारत का नागरिक होना चाहिए।
2. उसे 35 वर्ष की आयु का होना चाहिए।
3. लोकसभा का सदस्य निर्वाचित किये जाने योग्य हो,
4. चुनाव के समय लाभ का पद धारण नहीं करता हो।

संसद ने राष्ट्रपति और उपराष्ट्रपति निर्वाचन (संशोधन) अधिनियम 1997 पारित करके इसके अनुसार अब राष्ट्रपति के पद के लिए किसी अभ्यर्थी के नाम को कम से कम 50 मतदाताओं द्वारा प्रस्तावित और 50 मतदाताओं द्वारा समर्थित किया जायेगा।

**नोट-** उपराष्ट्रपति पद के लिए उम्मीदवार का नाम 20 मतदाताओं द्वारा प्रस्तावित और 20 मतदाताओं द्वारा समर्थित किया जायेगा।

50. निम्नलिखित में से राष्ट्रपति की कौन सी न्यायिक शक्ति उसकी परिभाषा से मेल नहीं खाती?

- (a) रूपांतरण : पूर्ण क्षमादान  
(b) दण्डविराम : कम सजा देना  
(c) दण्डनिलंबन : सजा को अस्थायी तौर पर टालना  
(d) दण्ड घटाना : सजा कम करना

UPSI Batch-2, 14 Dec 2017

**Ans :** (a) राष्ट्रपति किसी अपराध के लिए दोषसिद्ध व्यक्ति के दण्डादेश को निलंबित, माफ या परिवर्तित कर सकता है, या दण्ड में क्षमादान, प्राणदान स्थगित राहत और माफी प्रदान कर सकता है। विकल्प (a) रूपांतरण (किसी भी दण्ड को रूपान्तरित कर देना जैसे मृत्युदण्ड को आजीवन कारावास में) का सम्बन्ध दण्ड के प्रकार को बदलने से है न कि पूर्ण क्षमादान से।

51. केन्द्र में संघ कार्यपालिका में ..... होते हैं।

- (a) राष्ट्रपति (b) उप-राष्ट्रपति  
(c) लोकसभा अध्यक्ष (d) प्रधानमंत्री  
(a) A, B और D (b) C और D  
(c) A और B (d) A, C और D

UPSI Batch-2, 13 Dec 2017

**Ans :** (a) केन्द्र में संघ कार्यपालिका में राष्ट्रपति, उपराष्ट्रपति और राष्ट्रपति को सहायता देने के लिए अध्यक्ष के रूप में प्रधानमंत्री के साथ मंत्रिपरिषद शामिल होती है।

52. स्वयं इस्तीफा देने के अलावा, इनमें से किन पद्धतियों के द्वारा किसी राज्य के राज्यपाल को उनके पद से हटाया जा सकता है?

- (a) राष्ट्रपति द्वारा पदच्युति  
(b) लोकसभा द्वारा महाभियोग  
(c) विधानसभा द्वारा महाभियोग  
(a) A और C दोनों (b) केवल A  
(c) केवल B (d) A और B दोनों

UPSI Batch-3, 14 Dec 2017

**Ans :** (b) सामान्यतया राज्यपाल का कार्यकाल पद ग्रहण से पांच वर्ष की अवधि के लिए होता है किन्तु वास्तव में वह राष्ट्रपति के प्रसादपर्यंत पद धारण करता है। इसके अलावा वह कभी भी राष्ट्रपति को सम्बोधित कर अपना त्यागपत्र दे सकता है। राष्ट्रपति एक राज्यपाल को उसके बचे हुए कार्यकाल के लिए किसी दूसरे राज्य में स्थानांतरित कर सकते हैं। इसी तरह एक राज्यपाल, जिसका कार्यकाल पूरा हो चुका है, को भी उसी राज्य या अन्य राज्य में दोबारा नियुक्त किया जा सकता है। राज्यपाल को हटाने के सम्बन्ध में संविधान में महाभियोग जैसा कोई प्रावधान नहीं है।

53. 1983 में स्थापित, ..... के राजपत्र (चार्टर) का देश में राज्य और केन्द्र सरकारों के बीच सम्बन्ध और अधिकारों के सन्तुलन को जाँचना था और भारत के संविधान के ढाँचे के भीतर परिवर्तन का सुझाव देना था।

- (a) राजामन्त्रार समिति (b) मल्होत्रा समिति  
(c) सरकारिया आयोग (d) नरसिम्हन समिति

UPSI Batch-3, 20 Dec 2017

**Ans :** (c) सरकारिया आयोग—सरकार ने जून, 1983 में किया था, इसके अध्यक्ष सर्वोच्च न्यायालय के सेवानिवृत्त न्यायाधीश न्यायमूर्ति राजिन्दर सिंह सरकारिया थे। इनका कार्य भारत के केन्द्र राज्य सम्बन्धों से सम्बन्धित शक्ति-सन्तुलन पर अपनी संस्तुति देना था।

राजमन्त्रार समिति— केन्द्र व राज्यों के बीच विवादों को सुलझाने के लिए

मल्होत्रा समिति— बीमा क्षेत्र में सुधार

नरसिम्हन समिति— वित्तीय (बैंकिंग) सुधार

54. 30 नवम्बर, 2017 को, भारत के नियंत्रक एवं महालेखा परीक्षक कौन थे?

- (a) कोसाराजु वीरैया चौधरी (b) अनिल कुमार सिन्हा  
(c) शशिकांत शर्मा (d) राजीव महर्षि

UPSI Batch-1, 20 Dec 2017

**Ans. (d) :** राजीव महर्षि (13 वें) भारत के नियंत्रक एवं महालेखा परीक्षक तथा संयुक्त राष्ट्र में बोर्ड ऑफ ऑडिटर के अध्यक्ष हैं। वे पूर्व में भारत के गृहसचिव तथा भारत के वित्त सचिव रह चुके हैं। राजीव महर्षि 1970 बैच के आईएएस अधिकारी हैं। उन्होंने 25 सितम्बर, 2017 को भारत के नियंत्रक एवं महालेखा परीक्षक का कार्यभार ग्रहण किया।

55. सरकारी बजट पेश करने की तारीख कौन तय करता है?

- (a) केन्द्रीय मंत्रिमंडल (b) राष्ट्रपति  
(c) वित्त मंत्री (d) लोकसभा अध्यक्ष

UPSI Batch-1, 20 Dec 2017

**Ans. (b) :** सरकारी बजट पेश करने की तारीख राष्ट्रपति तय करता है। भारत के संविधान में राष्ट्रपति को वित्तीय शक्तियाँ प्राप्त हैं। धन विधेयक राष्ट्रपति की पूर्वानुमति से ही संसद में प्रस्तुत किया जा सकता है, यह वार्षिक वित्तीय विवरण (केन्द्रीय बजट) को संसद के समक्ष रखता है।

56. \_\_\_\_\_ भारत सरकार के राजस्व और व्यय के लेखा-परीक्षा के लिए भारत की संसद द्वारा गठित संसद के चयनित सदस्यों की एक समिति है।

- (a) लोक लेखा समिति (पीएसी)  
(b) भारतीय नियंत्रक एवं महालेखापरीक्षक (सीएजी)  
(c) सार्वजनिक उपक्रमों पर समिति  
(d) वित्त आयोग

UPSI Batch-3, 21 Dec 2017

**Ans. (a) :** लोक लेखा समिति (Public Accounts Committee) या पी.ए.सी. भारत सरकार के राजस्व और व्यय के लेखा परीक्षा के लिए भारतीय संसद द्वारा गठित संसद के चयनित सदस्यों की एक समिति है। इसमें कुल 22 सदस्य होते हैं, जिसमें 15 सदस्य लोकसभा तथा 7 सदस्य राज्यसभा द्वारा चुने जाते हैं। यह समिति भारत के नियंत्रक महालेखा परीक्षक द्वारा दिये गये लेखा परीक्षण सम्बन्धी प्रतिवेदनों की जाँच करती है।

57. बी. शिवरमन समिति की सिफारिशों किस वर्ष में लागू की गई थीं?

- (a) 1984 (b) 1981  
(c) 1982 (d) 1983

UPSI Batch-1, 19 Dec 2017

**Ans. (c) :** डॉ. शिवरमन समिति की सिफारिश 1982 में लागू की गयी। इस समिति की अनुशंसा पर ही नाबार्ड (राष्ट्रीय कृषि और ग्रामीण विकास बैंक) की स्थापना 12 जुलाई, 1982 की गई। इसका मुख्या मुम्बई में है। नाबार्ड के वर्तमान अध्यक्ष डा. हर्ष कुमार भनवाला हैं।

**58. निम्न में से कौन सा कटौती प्रस्ताव का एक प्रकार नहीं है जिसे संसद में प्रस्तावित किया जा सकता है?**

- (a) सटीक कटौती प्रस्ताव  
(b) टोकन कटौती प्रस्ताव  
(c) नीति कटौती प्रस्ताव  
(d) अर्थव्यवस्था कटौती प्रस्ताव

**UPSI Batch-1, 19 Dec 2017**

**Ans. (a) :** सटीक कटौती प्रस्ताव कटौती का एक प्रकार नहीं है जिसे संसद में प्रस्तावित किया जा सकता है।

**नीतिगत प्रस्ताव** – यह प्रस्ताव किसी विशेष मांग के तहत आने वाली किसी नीति को अस्वीकृत करने के लिए लाया जाता है।

**अर्थगत कटौती प्रस्ताव** – यह प्रस्ताव किसी विशिष्ट मद के लिए मांगी गयी राशि में कमी करने के लिए लाया जाता है।

**प्रतीक कटौती प्रस्ताव (Token cut)** – यह प्रस्ताव सरकार के उत्तरदायित्व से संबन्धित किसी विशेष विषय के सम्बन्ध में विरोध प्रकट करने के लिए लाया जाता है।

**59. आंग्ल-भारतीय समुदाय के लिए लोकसभा में कितनी सीटें आरक्षित हैं?**

- (a) 1 (b) 2  
(c) 3 (d) 0

**UPSI Batch-2, 16 Dec 2017**

**Ans : (b)** लोक सभा गठन के विषय में अनु0 81 तथा 331 में प्रावधान है। अनु 81 के अनुसार राज्यों से अधिकतम 530 सदस्य तथा संघ राज्य क्षेत्रों से अधिकतम 20 सदस्य चुने जायेंगे। इसके अलावा अनु0 331 के अनुसार राष्ट्रपति आंग्ल-भारतीय समुदाय के दो सदस्यों को मनोनीत कर सकता है। यदि उसकी राय में उन्हें उचित प्रतिनिधित्व प्राप्त नहीं है (552 = 530 + 20 + 2) लेकिन वर्तमान में इसकी प्रभावी संख्या राज्यों से 530, संघ राज्यों से 13 तथा राष्ट्रपति द्वारा मनोनीत 2 अर्थात् (530 + 13 + 2 = 545) है।

**60. अविश्वास प्रस्ताव के विषय में इनमें से कौन-सा सही है?**

- (P) यह केवल लोकसभा में लाया जा सकता है।  
(Q) यह केवल मंत्रिपरिषद के खिलाफ लाया जा सकता है, किसी एक मंत्री के खिलाफ नहीं।  
(a) केवल P (b) केवल Q  
(c) P और Q दोनों ही नहीं (d) P और Q

**UPSI Batch-2, 16 Dec 2017**

**Ans : (d)** अविश्वास प्रस्ताव सदन के विपक्ष द्वारा केवल लोकसभा में ही लाया जा सकता है। यह प्रस्ताव केवल मंत्रिपरिषद के खिलाफ ही लाया जा सकता है किसी मंत्री विशेष के खिलाफ नहीं लाया जा सकता। अविश्वास प्रस्ताव हेतु किसी विशेष आधार की जरूरत नहीं होती। एक बार सदन में प्रस्तुत किये जाने के बाद यह सदन की सभी लंबित कार्यवाहियों को धारण कर लेता है। सामान्यतः सदस्यों द्वारा बोले जाने के पश्चात् प्रधानमंत्री दोषारोपणों के संदर्भ में उत्तर देता है। यदि सदन के द्वारा इस प्रस्ताव को अपनाया जाता है तो मंत्रिपरिषद त्याग-पत्र देने के लिए बाध्य हो जायेगी।

**61. लोकसभा चुनाव अधिसूचित करने का अधिकार किसे है?**

- (a) लोकसभा अध्यक्ष (b) राष्ट्रपति  
(c) चुनाव आयोग (d) केन्द्रीय मंत्रिमंडल

**UPSI Batch-1, 16 Dec 2017**

**Ans : (b)** लोकसभा का चुनाव अधिसूचित करने का अधिकार राष्ट्रपति को है। अधिसूचना जारी होने के बाद निर्वाचन आयोग अन्य निर्णय लेने हेतु स्वतंत्र है। भारतीय संविधान के अनुच्छेद 324(4) के अनुसार लोकसभा के और प्रत्येक राज्य की विधान सभा के प्रत्येक साधारण निर्वाचन से पहले तथा विधान परिषद् वाले प्रत्येक राज्य की विधान परिषद् के लिए प्रथम साधारण निर्वाचन से पहले और उसके पश्चात् प्रत्येक द्विवार्षिक निर्वाचन से पहले, राष्ट्रपति निर्वाचन आयोग से परामर्श करने के पश्चात् खण्ड (1) द्वारा निर्वाचन आयोग को सौंपे गए कृत्यों के पालन से आयोग की सहायता के लिए उतने प्रादेशिक आयुक्तों की भी नियुक्ति कर सकेगा, जितने वह आवश्यक समझे।

**62. भारत की कम्युनिस्ट पार्टी का गठन कब किया गया?**

- (a) 1917 (b) 1932  
(c) 1925 (d) 1943

**UPSI Batch-1, 15 Dec 2017**

**Ans : (c)** भारतीय कम्युनिस्ट पार्टी भारत का एक साम्यवादी दल है इस दल की स्थापना 26 दिसम्बर, 1925 को कानपुर नगर में हुई थी। इसकी स्थापना एम.एन. राय ने की थी।

**63. निम्न में से कौन सा वक्तव्य राज्यसभा के सदस्य के लिए सही है?**

- (a) राज्य सभा के सदस्य को वही वेतन और अन्य लाभ मिलते हैं जो लोकसभा के सदस्य को मिलते हैं।  
(b) राज्यसभा के सदस्य एकल हस्तांतरित मत पद्धति के द्वारा राज्य विधानसभाओं द्वारा चुने जाते हैं।  
(a) A और B (b) केवल B  
(c) केवल A (d) A और B दोनों नहीं

**UPSI Batch-2, 14 Dec 2017**

**Ans : (a)** राज्य सभा तथा लोकसभा के सदस्यों को वेतन और भत्ते समान रूप से मिलते हैं। इनके हर एक सदस्य को प्रति माह 50,000 तनख्वाह, 2000 रु. दैनिक भत्ता, 45,000 रु. प्रतिमाह संवैधानिक भत्ता, 45000 रु. प्रतिमाह कार्यालय भत्ता, रेलयात्रा, हवाई यात्रा, रोड यात्रा टेलीफोन सुविधा पानी और बिजली की सुविधा, स्वास्थ्य संबंधी सुविधायें, वाहन खरीद के लिए खर्च, इनकम टैक्स सुविधा आवासीय भत्ता आदि सुविधाएं मिलती हैं। राज्य सभा में राज्यों के प्रतिनिधि का निर्वाचन राज्य विधान सभा के अनुसार एकल संक्रमणीय मत द्वारा होता है।

**64. सामान्यतः लोकसभा की बैठक में ..... के दौरान, प्रश्न पूछे जाते हैं और इस अवधि को प्रश्नकाल कहा जाता है।**

- (a) पहले घंटे  
(b) अंतिम घंटे  
(c) भोजनावकाश से पहले एक घंटे  
(d) दूसरे घंटे

**UPSI Batch-1, 14 Dec 2017**



**Ans :** (a) प्रश्नकाल संसद के दोनों सदनों में प्रतिदिन बैठक के प्रारम्भिक एक घंटे तक 11 से 12 बजे तक होती है। इस दौरान सदस्य प्रश्न पूछते हैं और मंत्री उत्तर देते हैं। प्रश्न तीन तरह के होते हैं—तारांकित, अतारांकित तथा अल्प सूचना वाले प्रश्न। तारांकित प्रश्नों का उत्तर मौखिक, अतारांकित प्रश्नों का उत्तर लिखित तथा अल्प सूचना के प्रश्न 10 दिन का नोटिस देकर पूछा जाता है।

65. अनुसूचित जनजातियों के लिए लोकसभा में कितनी सीटें आरक्षित हैं?

- (a) 29 (b) 47  
(c) 34 (d) 17

**UPSI Batch-3, 13 Dec 2017**

**Ans :** (b) लोकसभा में अनुसूचित जनजातियों (ST) के लिए 47 सीटें आरक्षित हैं। जब कि अनुसूचित जातियों (SC) के लिए 84 सीटें आरक्षित हैं। (अनुच्छेद 330)

66. लोकसभा की कितनी सीटें अनुसूचित जाति के लिए आरक्षित हैं?

- (a) 84 (b) 76  
(c) 62 (d) 47

**UPSI Batch-2, 13 Dec 2017**

**Ans :** (a) 84 सीटें लोक सभा में अनुसूचित जाति के लिए सुरक्षित हैं तथा अनुसूचित जनजाति के लिए 47सीटें आरक्षित हैं।

67. \_\_\_\_\_ सदन के अधिकार और विशेषाधिकार, उसकी समितियों और सदस्यों के अभिरक्षक हैं।

- (a) अध्यक्ष (b) राष्ट्रपति  
(c) पीठासीन अधिकारी (d) प्रधानमंत्री

**UPSI Batch-3, 12 Dec 2017**

**Ans :** (c) पीठासीन अधिकारी सदन के अधिकार और विशेषाधिकार, उसकी समितियों और सदस्यों के अभिरक्षक होते हैं।

68. निम्नलिखित नियुक्तियों में से कौन-सी भारत के राष्ट्रपति द्वारा नहीं की जाती है?

- (a) राज्यों के राज्यपाल  
(b) संघ लोक सेवा आयोग के अध्यक्ष  
(c) लोकसभा अध्यक्ष  
(d) कैबिनेट सचिव

**UPSI Batch-1, 13 Dec 2017**

**Ans :** (c) भारत के राष्ट्रपति द्वारा लोकसभा अध्यक्ष को नियुक्त नहीं किया जाता है। भारतीय संविधान के अनु. 93 के अनुसार लोकसभा अध्यक्ष का चयन लोकसभा अपनी प्रथम बैठक में ही अपने सदस्यों में से कर लेती है। वर्तमान में लोकसभा अध्यक्ष श्री ओम बिरला हैं।

69. प्रधानमंत्री सहित, मंत्रिमण्डल में मंत्रियों की कुल संख्या, लोक सभा के सदस्यों की कुल संख्या के .....से अधिक नहीं हो सकती।

- (a) 20% (b) 10%  
(c) 25% (d) 15%

**UPSI Batch-1, 12 Dec 2017**

**Ans. (d) :** 91 वें संविधान संशोधन, 2003 द्वारा अनु. 75 में उपखण्ड (1क) जोड़कर यह प्रावधान किया गया है कि प्रधानमंत्री सहित, मंत्रिमण्डल में मंत्रियों की कुल संख्या, लोक सभा के सदस्यों के कुल संख्या के 15% से अधिक नहीं होना चाहिए।

70. एक सतर्कता के दृष्टिकोण से सरकारी संगठन के निर्माण कार्यों के तकनीकी लेखा परीक्षा के कार्य को सौंपा गया है?

- (a) भारत के नियंत्रक महालेखा परीक्षक  
(b) सेन्ट्रल ब्यूरो ऑफ इन्विस्टिगेशन  
(c) केन्द्रीय सतर्कता आयोग  
(d) लोक आयुक्त

**UPSI Batch-1, 15 Dec 2017**

**Ans :** (a) अनुच्छेद 148 के अनुसार भारत का एक नियंत्रक एवं महालेखा परीक्षक होता है, जो केन्द्र व सभी राज्य सरकारों के व्यय संबंधी लेखों का अंकेक्षण करता है। इस पद पर नियुक्ति राष्ट्रपति द्वारा की जाती है, जिसका कार्यकाल 6 वर्ष या 65 वर्ष की आयु जो भी पहले पूर्ण हो निर्धारित किया गया है। वर्तमान में भारत के नियंत्रक एवं महालेखा परीक्षक राजीव महर्षि हैं।

71. "लोकपाल" एक संस्कृत शब्द है, हिंदी में जिसका अर्थ है \_\_\_\_\_

- (a) लोगों द्वारा नियुक्त  
(b) दुनिया के न्यायाधीश  
(c) लोगों की देखभाल करने वाला  
(d) नागरिकों की पसंद

**UPSI Batch-3, 12 Dec 2017**

**Ans :** (c) 'लोकपाल' एक संस्कृत शब्द है, जिसका अर्थ 'लोगों की देख भाल करने वाला' होता है।

72. निम्नलिखित में से कौन-सा मामला, भारत के नियंत्रक और महालेखा परीक्षक की जांच-पड़ताल की वजह से विवादों में नहीं आया?

- (a) कोयला खान आबंटन (b) बोफोर्स तोप मामला  
(c) सत्यम कंप्यूटर्स मामला (d) 2जी स्पेक्ट्रम आबंटन

**UPSI Batch-1, 12 Dec 2017**

**Ans. (c) :** सत्यम कंप्यूटर मामला, भारत के नियंत्रक एवं महालेखा परीक्षक की जांच-पड़ताल की वजह से विवादों में नहीं आया। भारतीय संविधान के अनुच्छेद 148 के तहत नियंत्रक एवं महालेखा परीक्षक का उपबन्ध है।

73. निम्न में से कौन सा गलत है?

- (a) राज्यपाल राष्ट्रपति द्वारा नियुक्त किया जाता है।  
(b) राष्ट्रपति के प्रसादपर्यन्त राज्यपाल का कार्यकाल रहता है।  
(c) राज्यपाल राष्ट्रपति को अपना त्यागपत्र सौंपता है।  
(d) 30 वर्ष की आयु का व्यक्ति राज्यपाल बन सकता है।

**UPP Constable, 26.10.218 (Shift-1)**

**Ans. (d) :** दिए गए विकल्पों में कथन (d) गलत है क्योंकि राज्यपाल बनने के लिये न्यूनतम आयु 30 वर्ष न होकर 35 वर्ष है। अन्य दिए गए विकल्पों में राज्यपाल की नियुक्ति राष्ट्रपति द्वारा की जाती है, तथा राज्यपाल राष्ट्रपति के प्रसाद पर्यन्त पद ग्रहण करता है। राज्यपाल अपना त्यागपत्र राष्ट्रपति को सौंपता है। राज्य की कार्यपालिका का प्रमुख राज्यपाल होता है।

74. भारत के केन्द्रीय रेल मंत्री को.....की सलाह पर .....द्वारा नियुक्त किया जाता है।

- (a) प्रधानमंत्री; राष्ट्रपति

- (b) राष्ट्रपति; प्रधानमंत्री  
(c) राष्ट्रपति; लोकसभा के अध्यक्ष  
(d) उपराष्ट्रपति; प्रधानमंत्री

**UPP Constable, 26.10.218 (Shift-1)**

**Ans. (a) :** भारत के केंद्रीय रेल मंत्री की नियुक्ति भारत के प्रधानमंत्री की सलाह पर राष्ट्रपति द्वारा की जाती है। अनु. 74 व 75 में मंत्रिपरिषद के संबंध में उपबंध किया गया है।

**75. निम्न में से कौन सा सही है?**

- (a) जाकिर हुसैन भारत के पहले मुस्लिम राष्ट्रपति थे।  
(b) मोहम्मद हिदायतुल्ला भारत के पहले मुस्लिम राष्ट्रपति थे।  
(c) फखरुद्दीन अली अहमद भारत के पहले मुस्लिम राष्ट्रपति थे।  
(d) ए.पी.जे. अब्दुल कलाम भारत के पहले मुस्लिम राष्ट्रपति थे।

**UPP Constable, 26.10.218 (Shift-1)**

**Ans. (a) :** भारत के पहले मुस्लिम राष्ट्रपति डॉ. जाकिर हुसैन थे। उनका कार्यकाल (13-05-1967 से 03-05-1969) तक था। उसके बाद फखरुद्दीन अली अहमद का कार्यकाल (24-08-1974 से 11-02-1977) दूसरे मुस्लिम राष्ट्रपति थे। डॉ. ए.पी.जे. अब्दुल कलाम का कार्यकाल (25-07-2002 से 25-07-2007) तक था। मोहम्मद हिदायतुल्लाह 20 जुलाई, 1969 से 24 अगस्त, 1969 तक कार्यवाहक राष्ट्रपति रहे, जो कि उस समय उच्चतम न्यायालय के मुख्य न्यायाधीश थे।

**76. मुख्य सचिव का चयन कौन करता है?**

- (a) राज्यपाल (b) राष्ट्रपति  
(c) प्रधानमंत्री (d) राज्य का मुख्यमंत्री

**UPP Constable (Main), 2014**

**Ans : (d)** मुख्य सचिव का चयन मुख्यमंत्री करता है। वर्तमान में उत्तर प्रदेश के मुख्य सचिव अरविन्द कुमार है। केन्द्र में मुख्य सचिव का चयन प्रधानमंत्री द्वारा किया जाता है।

**77. भारत में सशस्त्र बलों का सुप्रीम कमांडर कौन है?**

- (a) राष्ट्रपति (b) गृहमंत्री  
(c) रक्षा मंत्री (d) प्रधानमंत्री

**UPP Constable (Main), 2014**

**Ans : (a)** संविधान के अनुच्छेद 53(2) में उल्लिखित है कि भारत में सशस्त्र बलों का सुप्रीम कमांडर (सर्वोच्च अधिकारी) राष्ट्रपति होगा वह रक्षा बलों के प्रमुखों की नियुक्ति करता है। उसे युद्ध एवं शांति घोषित करने का अधिकार है।

**78. लोक सभा में राज्यों को किस आधार पर सीटें आवंटित होती हैं?**

- (a) क्षेत्रफल (b) जनसंख्या  
(c) भाषा (d) साक्षरता

**UPP Constable (Main), 2014**

**Ans : (b)** संविधान के अनुच्छेद 81(2) (क) में उल्लिखित है कि राज्यों को लोक सभा की सीटों का आवंटन राज्यों की जनसंख्या के अनुपात में किया जाएगा। वर्तमान लोक सभा सदस्यों की संख्या 1971 की जनगणना के आधार पर निर्धारित की गई है। लोकसभा सदस्यों की संख्या में 2026 तक कोई परिवर्तन नहीं किया जायेगा।

**79. अखिल भारतीय सेवाओं की नियुक्ति कौन करता है?**

- (a) प्रधानमंत्री (b) संसद  
(c) संघ लोक सेवा आयोग (d) राष्ट्रपति

**UPP Constable (Main), 2014**

**Ans : (d)** अखिल भारतीय सेवाओं की नियुक्ति राष्ट्रपति द्वारा की जाती है। संविधान के अनुच्छेद 309 के अनुसार संघ या राज्य की सेवा करने वाले व्यक्तियों की भर्ती और सेवा की शर्तें दी गई हैं। (भर्ती एवं सेवा शर्तें नियम 1963)

**80. केन्द्र की कार्यपालिका शक्ति निहित होती है—**

- (a) प्रधानमंत्री (b) राष्ट्रपति  
(c) राज्यपाल (d) सेनाध्यक्ष

**UPP Constable (Main), 2014**

**Ans : (b)** संविधान के अनुच्छेद 53 में उल्लिखित है कि संघ की कार्यपालिका शक्ति राष्ट्रपति में निहित होगी। संघ की कार्यपालिका शक्ति का विस्तार उन विषयों तक है जिन पर विधि बनाने की शक्ति संसद को प्राप्त है।

**81. राज्य सभा के सदस्य का कार्यकाल कितने वर्ष का होता है?**

- (a) 3 वर्ष (b) 5 वर्ष  
(c) 6 वर्ष (d) 2 वर्ष

**UPP Constable (Main), 2014**

**Ans : (c)** अनुच्छेद 83(1) के अनुसार राज्यसभा संसद का एक स्थायी निकाय है इसका कभी भी पूर्णतः विघटन नहीं होता है। राज्यसभा के सदस्य 6 वर्ष के लिए निर्वाचित होते हैं तथा प्रत्येक 2 वर्ष के पश्चात् इसके 1/3 सदस्य सेवानिवृत्त हो जाते हैं। अनु. 84(ख) के अनुसार राज्यसभा सदस्य बनने हेतु न्यूनतम उम्र 30 वर्ष निर्धारित की गयी है।

**82. लोक सभा का कोरम कुल सदस्य संख्या का कितना होता है?**

- (a) 1/3 (b) 1/5  
(c) 1/4 (d) 1/10

**UPP Constable (Main), 2014**

**Ans : (d)** कोरम का तात्पर्य है कि लोक सभा की बैठकों के लिए कम से कम 1/10 सदस्यों की उपस्थिति अनिवार्य होती है। लोकसभा संसद का निम्न सदन होता है। वर्तमान में लोकसभा की सदस्य संख्या 545 है।

**83. राज्यसभा की सदस्यावधि होती है :**

- (a) 3 वर्ष (b) 5 वर्ष  
(c) 6 वर्ष (d) 2 वर्ष

**UPP Constable (Pre), 2013**

**Ans : (c)** राज्यसभा एक स्थायी सदन है अर्थात् इसे विघटित नहीं किया जा सकता है। राज्यसभा के प्रत्येक सदस्य का कार्यकाल 6 वर्ष का होता है। इसके एक तिहाई सदस्य प्रत्येक दूसरे वर्ष पदमुक्त हो जाते हैं तथा इतने ही नये सदस्य चुने जाते हैं।

**84. भारत के वर्तमान राष्ट्रपति कौन हैं?**

- (a) प्रतिभा देवी सिंह पाटिल (b) प्रणव मुखर्जी  
(c) अब्दुल कलाम (d) उपरोक्त में कोई नहीं

**UPP Constable (Pre), 2013**

**Ans : (b)** प्रश्नकाल में प्रणव मुखर्जी भारत के राष्ट्रपति थे, जो कि 19वें राष्ट्रपति के तौर पर 2012-2017 तक पद पर रहे। वर्तमान में श्री रामनाथ कोविंद ने भारत के 14वें राष्ट्रपति के तौर पर 25 जुलाई 2017 को शपथ हीं

**85. तेलंगाना राज्य किस राज्य के विघटन से बनने वाला है?**

- (a) कर्नाटक (b) आंध्र प्रदेश  
(c) तमिलनाडु (d) केरल

**UPP Constable (Pre), 2013**

**Ans : (b)** तेलंगाना भारत के आंध्र प्रदेश राज्य से अलग होकर बनने वाला 29वाँ नवगठित राज्य है। इसकी स्थापना 2 जून, 2014 को हुई। हैदराबाद को दस साल के लिए तेलंगाना व आन्ध्र प्रदेश की संयुक्त राजधानी बनाया गया। इस राज्य में 10 जिले, 119 विधानसभा क्षेत्र तथा 17 लोकसभा क्षेत्र आते हैं। राज्य के पहले मुख्यमंत्री के रूप में चन्द्रशेखर राव ने शपथ ग्रहण किया।

**86. जब कोई राज्य राष्ट्रपति शासन के अन्तर्गत होता है तब उस राज्य का बजट कौन पारित करता है?**

- (a) राष्ट्रपति (b) संघीय मंत्रिपरिषद्  
(c) संसद (d) वित्त मंत्रालय

**UPP Constable, 2009**

**Ans : (c)** जब कोई राज्य राष्ट्रपति शासन के अन्तर्गत होता है तब उस राज्य का बजट संसद पारित करता है।

**87. राष्ट्रपति एक अध्यादेश जारी कर सकता है, जब उसका समाधान हो जाता है कि तत्काल कार्यवाही किया जाना आवश्यक है:**

- (a) किन्तु संसद का केवल एक सदन सत्र में हो।  
(b) संसद के दोनों सदन सत्र में हो।  
(c) कोई भी सदन सत्र में नहीं है।  
(d) उपरोक्त में या तो (a) या (c) में उल्लिखित परिस्थितियाँ हों।

**UPSI (Mains), 2014**

**Ans:(c)** राष्ट्रपति अनुच्छेद 123 के अनुसार अध्यादेश जारी कर सकता है। इसका प्रभाव संसद के अधिनियम के समान होता है। इस अध्यादेश का प्रभाव संसद सत्र के शुरू होने के 6 सप्ताह तक रहता है। लेकिन राष्ट्रपति राज्य सूची के विषयों पर अध्यादेश जारी नहीं कर सकता और जब दोनों सदन सत्र में होते हैं, तब राष्ट्रपति को अध्यादेश जारी करने की शक्ति प्राप्त नहीं है।

**88. संसद व विधानसभाएं जिन विषयों पर कानून बना सकती है उनका उल्लेख किस अनुसूची में है?**

- (a) प्रथम (b) द्वितीय  
(c) सप्तम (d) नवम

**UPSI (Mains), 2014**

**Ans:(c)** संसद व विधानसभाएं सातवीं अनुसूची में वर्णित समवर्ती सूची के विषयों पर कानून बना सकती हैं। लेकिन कानून के विषय समान होने पर केन्द्र सरकार द्वारा बनाया गया कानून ही अस्तित्व में रहेगा और राज्य सरकार द्वारा बनाया गया कानून केन्द्र सरकार के कानून बनाने के साथ ही समाप्त हो जायेगा। समवर्ती सूची का विषय जम्मू-कश्मीर के राज्य क्षेत्र से संबंधित नहीं है।

**89. अध्यक्ष की अनुपस्थिति में लोकसभा बैठकों की अध्यक्षता कौन करता है?**

- (a) राष्ट्रपति (b) उपराष्ट्रपति  
(c) उपसभापति (d) प्रधानमंत्री

**UPSI (Mains), 2014**

**Ans:(\*)** संविधान के अनुच्छेद 93 के अनुसार लोक सभा अपने ही सदस्यों में से एक अध्यक्ष और एक उपाध्यक्ष का निर्वाचन करती है। लोक सभा की अध्यक्षता लोक सभा अध्यक्ष करता है। अध्यक्ष की अनुपस्थिति में लोक सभा की अध्यक्षता उपाध्यक्ष करता है। यदि उपाध्यक्ष भी अनुपस्थित है तो राष्ट्रपति द्वारा नियुक्त सदस्य उस पद के कर्तव्यों का पालन करेगा।

**90. लोक सभा सदस्य बनने के लिए क्या अर्हता आवश्यक है?**

- (a) उसका नाम सम्बन्धित राज्य की मतदाता सूची में ही दर्ज है  
(b) उसका नाम भारत में कहीं भी मतदाता सूची में दर्ज हो।  
(c) वह न्यूनतम 30 वर्ष का हो।  
(d) वह पढ़ा-लिखा हो।

**UPSI (Mains), 2014**

**Ans:(b)** लोक सभा संसद का निम्न सदन है। लोक सभा के सदस्यों की अधिकतम संख्या 552 हो सकती है। इनमें से अधिकतम 530 सदस्य राज्यों व अधिकतम 20 सदस्य संघीय क्षेत्रों से निर्वाचित किये जा सकते हैं। जबकि राष्ट्रपति आंग्ल भारतीय समुदाय के 2 सदस्यों को मनोनीत करता है। वर्तमान में लोकसभा की सदस्य संख्या 545 है। लोकसभा में अनुच्छेद 330 के अन्तर्गत अनुसूचित जातियों के लिए 79 स्थान तथा अनुसूचित जनजातियों के लिए 41 स्थान आरक्षित हैं। लोकसभा का सदस्य बनने के लिए अनिवार्य अर्हता निम्नलिखित है-

- (i) वह व्यक्ति भारत का नागरिक हो।  
(ii) उसकी आयु 25 वर्ष से कम न हो।  
(iii) वह पागल या दिवालिया न हो।  
(iv) भारत सरकार या किसी राज्य सरकार के अधीन वह कोई लाभ के पद पर न हो।  
(v) उस व्यक्ति का नाम भारत में कहीं भी मतदाता सूची में दर्ज हो।

**91. साधारण विधेयक किस सदन में पहले प्रस्तुत किया जाता है?**

- (a) लोक सभा में (b) राज्य सभा में  
(c) किसी भी सदन में (d) उपरोक्त में से कोई नहीं

**UPSI (Mains), 2014**

**Ans:(c)** अनु. 368(2) के अनुसार साधारण विधेयक संसद के किसी भी सदन में प्रस्तुत किया जा सकता है। यह विधेयक मंत्री या सदस्य किसी के द्वारा भी प्रस्तुत किया जा सकता है जब कोई सदस्य सदन में यह विधेयक प्रस्तुत करना चाहता है तो उसे पहले सदन को अग्रिम सूचना देनी पड़ती है। इसे दोनों सदनों से पारित होने के बाद राष्ट्रपति की मंजूरी के लिए भेजा जाता है। असहमति की अवस्था में राष्ट्रपति संयुक्त बैठक बुला सकता है।

**92. भारत में प्रधानमंत्री की नियुक्ति कौन करता है?**

- (a) मंत्रिपरिषद् (b) उपराष्ट्रपति  
(c) राष्ट्रपति (d) भारत के नागरिक

**UPSI (Mains), 2014**

**Ans:(c)** संविधान के अनुच्छेद 74 के अनुसार राष्ट्रपति को उसके कार्यों के सम्पादन एवं सलाह देने हेतु एक मंत्रिपरिषद होगी, जिसका प्रधान प्रधानमंत्री होगा। प्रधानमंत्री की नियुक्ति अनुच्छेद 75 के अनुसार राष्ट्रपति करेगा और अन्य मंत्रियों की नियुक्ति में राष्ट्रपति प्रधानमंत्री की सलाह लेगा। मंत्रिपरिषद लोकसभा के प्रति उत्तरदायी होती है।

**93. निम्न में से किस राज्य में राष्ट्रीय सुरक्षा अधिनियम का विस्तार नहीं है?**

- (a) गुजरात (b) जम्मू और कश्मीर  
(c) महाराष्ट्र (d) तेलंगाना

**UPSI (Mains), 2014**

**Ans:(b)** राष्ट्रीय सुरक्षा अधिनियम 1980, देश की सुरक्षा के लिए सरकार को अधिक शक्ति देने से संबंधित कानून है। यह कानून केन्द्र और राज्य सरकार को संदिग्ध व्यक्ति की गिरफ्तारी की शक्ति देता है। जम्मू कश्मीर के अतिरिक्त राष्ट्रीय सुरक्षा अधिनियम का विस्तार सम्पूर्ण भारत में है।

**94. किसी जाति को अनुसूचित जाति की श्रेणी में अधिसूचित करने का अधिकार किसे है।**

- (a) संसद (b) विधानसभा  
(c) राष्ट्रपति (d) सर्वोच्च न्यायालय

**UPSI (Mains), 2014**

**Ans: (c)** किसी जाति को अनुसूचित जाति की श्रेणी में अधिसूचित करने का अधिकार राष्ट्रपति को कार्यकारी शक्ति के अंतर्गत प्राप्त है। राष्ट्रपति किसी भी क्षेत्र को अनुसूचित क्षेत्र घोषित कर सकता है। उसे अनुसूचित क्षेत्रों एवं जनजातीय क्षेत्रों के प्रशासन की शक्तियाँ प्राप्त हैं। (सम्बन्धित अनु. 341 व 342)

**95. भारत की केन्द्रीय मंत्रिपरिषद् उत्तरदायी है :**

- (a) राष्ट्रपति के प्रति (b) प्रधानमंत्री के प्रति  
(c) लोकसभा के प्रति (d) सर्वोच्च न्यायालय के प्रति

**UPSI (Mains), 2014**

**Ans:(c)** संविधान के अनु. 74 के अनुसार राष्ट्रपति को उसके कार्यों में सहयोग एवं सलाह देने के लिए एक मंत्रिपरिषद होती है, इस मंत्रिपरिषद का प्रधान प्रधानमंत्री होता है जिसकी नियुक्ति राष्ट्रपति अनु. 75 के अनुसार करता है। मंत्रिपरिषद का सदस्य बनने के लिए यह आवश्यक है कि वह व्यक्ति संसद के किसी सदन का सदस्य हो, यदि मंत्री बनते समय वह संसद सदस्य नहीं है तो उसे छह माह के अंदर संसद का सदस्य बनना अनिवार्य होता है अन्यथा अपने पद से इस्तीफा देना होता है। मंत्रिपरिषद सामूहिक रूप से लोकसभा के प्रति उत्तरदायी होती है। यदि लोकसभा किसी एक मंत्री के विरुद्ध भी अविश्वास प्रस्ताव पारित कर दे या उस विभाग से संबंधित विधेयक को निरस्त कर दे, तो ऐसी स्थिति में समस्त मंत्रिमंडल को त्यागपत्र देना पड़ता है।

**96. भारत के राष्ट्रपति को हटाने की प्रक्रिया है:**

- (a) संसद में महाभियोग।  
(b) प्रधानमंत्री द्वारा महाभियोग।  
(c) उपराष्ट्रपति द्वारा महाभियोग।  
(d) इनमें से कोई नहीं।

**UPSI (Mains), 2014**

**Ans:(a)** अनु. 61 के अनुसार राष्ट्रपति पर संविधान के अतिक्रमण हेतु महाभियोग प्रस्ताव लाया जा सकता है जिसके अंतर्गत संसद का कोई सदन आरोप लगायेगा। किन्तु किसी सदन द्वारा महाभियोग का प्रस्ताव लाने पर उस सदन के कम से कम 1/4 सदस्यों का प्रस्ताव को समर्थन प्राप्त हो और इसकी पूर्व सूचना 14 दिन पहले राष्ट्रपति को दे दी गई हो। यदि सदन अपने 2/3 सदस्यों द्वारा प्रस्ताव पारित कर दूसरे सदन को भेजता है तो दूसरा सदन महाभियोग के आरोप की जाँच स्वयं या किसी न्यायालय या न्यायाधिकरण से करा सकता है। ऐसी जाँच में राष्ट्रपति स्वयं उपस्थित होकर या अपने काउंसिल के माध्यम से बचाव कर सकता है। यदि जाँच के पश्चात दूसरा सदन भी 2/3 बहुमत द्वारा महाभियोग के प्रस्ताव को पास कर दे तो उस तिथि से राष्ट्रपति अपने पद से हट जाता है।

**97. राज्य सभा में भारत का राष्ट्रपति कितने सदस्य मनोनीत कर सकता है?**

- (a) 2 (b) 8  
(c) 10 (d) 12

**UPSI (Pre), 2011**

**Ans : (d)** राज्य सभा में भारत का राष्ट्रपति 12 सदस्यों को (अनुच्छेद 331 के तहत) मनोनीत कर सकता है। राज्य सभा का गठन सर्वप्रथम 3 अप्रैल 1952 को किया गया था। इसकी पहली बैठक 13 मई, 1952 को हुई थी। इसकी अध्यक्षता उपराष्ट्रपति डा. सर्वपल्ली राधाकृष्णन ने की थी। सभापति ने सदन में घोषणा की कि 'काउंसिल ऑफ स्टेट्स' को राज्यसभा के नाम से (23 अगस्त 1954 को) जाना जाएगा। राज्यसभा में संविधान के अनुच्छेद 80 के अनुसार 250 सदस्य होंगे जिसमें 238 का चुनाव राज्य तथा संघ राज्य क्षेत्रों की विधानसभा द्वारा तथा 12 सदस्यों को राष्ट्रपति नियुक्त करेगा।

**98. राष्ट्रीय सुरक्षा का दायित्व इनके ऊपर है :**

- (a) राष्ट्रपति (b) प्रधानमंत्री  
(c) मन्त्री समूह (d) कैबिनेट

**UPSI (Pre), 2011**

**Ans : (a)** राष्ट्रीय सुरक्षा का दायित्व राष्ट्रपति के ऊपर होता है। सारी विज्ञप्ति या सारे विधेयक अन्त में राष्ट्रपति की मुहर के बाद ही पारित होते हैं।

**99. भारत का उपराष्ट्रपति निर्वाचित होने का पात्र तभी होगा जब :**

- (a) भारत का नागरिक हो  
(b) पैंतीस वर्ष की आयु पूरी कर चुका हो  
(c) राज्य सभा का सदस्य निर्वाचित होने के लिए अर्ह हो  
(d) उक्त सभी शर्तें

**UPSI (Ranker), 2011**

**Ans : (d)** अनुच्छेद 66 के अनुसार कोई व्यक्ति भारत का उपराष्ट्रपति निर्वाचित होने के लिए पात्र तभी होगा जब वह उपर्युक्त तीनों शर्तें पूरी करता हो और उसका निर्वाचन संसद के दोनों सदनों के सदस्यों से मिलकर बनने वाले निर्वाचक गण के सदस्यों द्वारा आनुपातिक प्रतिनिधित्व पद्धति के अनुसार एकल संक्रमणीय मत द्वारा होगा।

100. भारत के संविधान के अनुच्छेद 54 के अनुसार राष्ट्रपति का निर्वाचन ऐसे निर्वाचकगण के सदस्य करेंगे, जिसमें :

- संसद के दोनों सदनों के निर्वाचित सदस्य होंगे
- राज्यों के विधान सभाओं के निर्वाचित सदस्य
- केवल (a) में उल्लेखित सदस्य
- (a) एवं (b) दोनों में उल्लेखित सदस्य

UPSI (Ranker), 2011

**Ans : (d)** अनुच्छेद 54 के अनुसार-राष्ट्रपति का निर्वाचन ऐसे निर्वाचकगण के सदस्य करेंगे जिसमें संसद के दोनों सदनों के निर्वाचित सदस्य और राज्यों की विधानसभाओं के निर्वाचित सदस्यों से मिलकर बनेगा। राज्य के अन्तर्गत दिल्ली और पांडिचेरी (अब पुडुचेरी) संघ राज्य क्षेत्र की विधानसभाएँ भी शामिल हैं।

101. निम्न में से क्या सही नहीं है?

- राष्ट्रपति अन्य कोई लाभ का पद धारण नहीं करेगा।
- राष्ट्रपति की उपलब्धियाँ एवं भत्ते उसकी पदावधि के दौरान कम नहीं किये जायेंगे।
- राष्ट्रपति बिना किराया दिये अपने शासकीय निवासों के उपयोग का हकदार होगा।
- राष्ट्रपति को अपने कार्यकाल तक किसी भी दशा में हटाया नहीं जा सकेगा।

UPSI (Ranker), 2011

**Ans : (d)** अनुच्छेद 56(ख) के अनुसार "संविधान का अतिक्रमण करने पर राष्ट्रपति को अनुच्छेद 61 में उपबंधित रीति से महाभियोग द्वारा हटाया जा सकेगा।" अतः राष्ट्रपति को उसके कार्यकाल के दौरान संविधान के अतिक्रमण के आधार पर हटाया जा सकता है। अतः विकल्प (d) असत्य है।

102. निम्न में से कौन भारत के राष्ट्रपति निर्विरोध चुने गए थे?

- डॉ. राजेन्द्र प्रसाद
- डॉ. राधाकृष्णन
- डॉ. संजीव रेड्डी
- वी.वी. गिरि

UPSI, 2001, 1999

**Ans : (c)** भारत के छठे राष्ट्रपति नीलम संजीव रेड्डी निर्विरोध निर्वाचित हुए थे। इनका कार्यकाल 25 जुलाई, 1977 से 25 जुलाई, 1982 तक था। राजेन्द्र प्रसाद लगातार दो बार (1952, 1957) राष्ट्रपति चुने गये थे। राधाकृष्णन ने वर्ष 1962 में सी. एच. राय को हरा कर राष्ट्रपति का चुनाव जीता था। वर्ष 1969 में वाराहगिरि वेंकट गिरि (वी. वी. गिरि) ने नीलम संजीव रेड्डी को हराकर राष्ट्रपति का चुनाव जीता था।

103. निम्नलिखित में से किसे लोक सभा की कार्यवाही में विशिष्ट निमंत्रण पर भाग लेने का अधिकार है?

- महालेखा परीक्षक
- महान्यायवादी
- सॉलिसिटर जनरल
- लोक सभा के सचिव

UPSI, 2001

**Ans : (b)** संविधान के अनु. 76 में भारत के महान्यायवादी की नियुक्ति, योग्यता, पदावधि, वेतन, कार्य तथा अधिकारों का उल्लेख है। इसकी नियुक्ति मंत्रिमण्डल की सलाह पर राष्ट्रपति करता है। महान्यायवादी भारत का प्रथम विधिक अधिकारी होता है। संसद के किसी भी सदन में इसे अपने विचार प्रकट करने का अधिकार है, लेकिन मतदान का अधिकार नहीं है। महान्यायवादी एकमात्र ऐसा व्यक्ति होता है जो संसद सदस्य न होते हुए भी संसद की कार्यवाही में भाग लेता है।

104. भारत की समस्त सेनाओं का सर्वोच्च सेनापति होता है—

- रक्षामंत्री
- प्रधानमंत्री
- राष्ट्रपति
- उपराष्ट्रपति

UPSI, 1999

**Ans : (c)** भारत की समस्त सेनाओं का सर्वोच्च सेनापति राष्ट्रपति होता है। राष्ट्रपति रक्षा बलों के प्रमुखों की भी नियुक्ति संसद के परामर्श से करता है। राष्ट्रपति अपने में निहित रक्षा बलों का समादेश उस विधि के अनुसार करता है, जिसे संसद बनाये।

105. भारतीय संसद की कार्यवाही में शून्यकाल का अर्थ है—

- सत्र का प्रथम दिन
- प्रश्नकाल के पूर्ण का काल
- जब विशेषाधिकार प्रस्ताव स्वीकृत होता है
- प्रश्नकाल के अंत और कार्यसूची में दिए गए दूसरे विषयों के बीच मध्यांतर

UPSI, 1999

**Ans : (d)** भारतीय संसद के दोनों सदनों में प्रश्नकाल के बाद का समय शून्यकाल होता है, इसका समय 12 बजे से लेकर 1 बजे तक होता है। संविधान में शून्यकाल का कोई उल्लेख नहीं है। शून्य काल का यह नाम 1960-1970 के दशक के प्रारम्भिक वर्षों में किसी समय समाचार पत्रों में तब दिया गया, जब बिना किसी पूर्व सूचना के अविलम्बनीय लोक महत्व के विषय उठाने की प्रथा विकसित हुई। अतः 'शून्यकाल को भारत की देन' माना जाता है।

106. लोक सभा में सर्वाधिक प्रतिनिधि निम्नलिखित में से किस राज्य से है?

- बिहार
- उत्तर प्रदेश
- महाराष्ट्र
- मध्य प्रदेश

UPSI, 1999

**Ans : (b)** लोक सभा में सर्वाधिक प्रतिनिधि उत्तर प्रदेश राज्य (80) से है। बिहार राज्य से 40 महाराष्ट्र से 48 तथा मध्य प्रदेश से 29 प्रतिनिधि लोकसभा के लिए चुने जाते हैं।

107. पहली बार लोक सभा को निम्नलिखित में से किस प्रधानमंत्री ने भंग किया था?

- वी.पी. सिंह
- राजीव गांधी
- चंद्रशेखर
- इंदिरा गांधी

UPSI, 1999

**Ans : (d)** दिसंबर, 1970 में श्री मती इंदिरा गांधी ने सर्वप्रथम लोकसभा भंग किया था। भारतीय संविधान के अनुसार प्रधानमंत्री की सिफारिश पर राष्ट्रपति द्वारा लोकसभा को भंग किया जाता है।

108. राज्य सभा के बारे में निम्नलिखित में से क्या सही नहीं है?

- राज्य सभा के नामित सदस्य राष्ट्रपति का चुनाव करते हैं
- संसद का उच्च सदन कहलाता है
- वित्त विधेयक राज्य सभा में पहले प्रस्तुत नहीं होते
- उपराष्ट्रपति राज्य सभा का पदेन अध्यक्ष होता है

UPSI, 1999

**Ans : (a)** संविधान के अनुच्छेद 54 के अनुसार राष्ट्रपति का निर्वाचन ऐसे निर्वाचक मण्डल द्वारा किया जायेगा, जिसमें संसद (लोकसभा तथा राज्य सभा) तथा विधान सभाओं के निर्वाचित सदस्य शामिल होंगे। राष्ट्रपति द्वारा नामित सदस्य (12) राष्ट्रपति के निर्वाचन में भाग नहीं लेते हैं। शेष अन्य विकल्प सही हैं।

109. भारतीय सेना का सर्वोच्च कमांडर कौन होता है?

- (a) रक्षामंत्री (b) प्रधानमंत्री  
(c) थल सेनाध्यक्ष (d) राष्ट्रपति

UPSI, 1999

**Ans : (d)** भारतीय सेना का सर्वोच्च कमांडर राष्ट्रपति होता है क्योंकि संघ के रक्षा बलों का समादेश राष्ट्रपति में निहित होता है। राष्ट्रपति अपने में निहित रक्षा बलों का समादेश उस विधि के अनुसार प्रयुक्त करता है, जिसे संसद बनाये। राष्ट्रपति रक्षा बलों के प्रमुखों को भी नियुक्त करता है।

110. भारतीय संविधान के अनुसार संसद में शामिल है—

- (a) लोक सभा और राज्य सभा  
(b) लोक सभा, राज्य सभा और प्रधानमंत्री  
(c) लोक सभा, राज्य सभा और राष्ट्रपति  
(d) इनमें से कोई नहीं

UPSI, 1999

**Ans : (c)** भारतीय संविधान के अनुसार संसद में लोक सभा, राज्यसभा तथा राष्ट्रपति शामिल हैं। अतः संसद इन्हीं तीनों को सम्मिलित करके बनती है।

111. कैबिनेट का नेता होता है—

- (a) राष्ट्रपति (b) लोक सभा अध्यक्ष  
(c) प्रधानमंत्री (d) उपराष्ट्रपति

UPSI, 1999

**Ans : (c)** केन्द्रीय मंत्रिमण्डल भारत गणराज्य में कार्यकारी अधिकार का प्रयोग करता है। इसमें वरिष्ठ मंत्री (कैबिनेट मंत्री) और कनिष्ठ मंत्री (राज्य मंत्री) सम्मिलित होते हैं, जिनका नेतृत्व प्रधानमंत्री करते हैं।

112. भारतीय संविधान के किस अनुच्छेद में राष्ट्रपति पर दोषारोपण का प्रावधान है?

- (a) अनु. 60 (b) अनु. 61  
(c) अनु. 105 (d) अनु. 63

UPSI, 1999

**Ans : (b)** भारतीय संविधान के अनुच्छेद 61 में राष्ट्रपति पर दोषारोपण का प्रावधान है। राष्ट्रपति के विरुद्ध महाभियोग (दोषारोपण) की प्रक्रिया तब संचालित की जा सकती है, जब वे संविधान के प्रावधानों का उल्लंघन करें। राष्ट्रपति के विरुद्ध महाभियोग लगाने का संकल्प संसद के किसी सदन में पेश किया जा सकता है लेकिन जिस सदन में महाभियोग का संकल्प पेश किया जाना हो उसके एक चौथाई सदस्यों द्वारा हस्ताक्षरित आरोप पत्र की सूचना राष्ट्रपति को 14 दिन पूर्व दिया जाना आवश्यक है। राष्ट्रपति को आरोप पत्र दिये जाने की सूचना के 14 दिन बाद पहला सदन विशेष बहुमत से संकल्प पारित कर दूसरे सदन में भेज देता है। दूसरा सदन आरोपों की जांच कर के विशेष बहुमत द्वारा संकल्प पारित कर देता है तो महाभियोग की प्रक्रिया पूर्ण मानी जायेगी। इस स्थिति में राष्ट्रपति पदमुक्त माना जायेगा।

113. किसके द्वारा भारत के राष्ट्रपति को उसके पद से पदच्युत किया जा सकता है?

- (a) प्रधानमंत्री द्वारा  
(b) लोक सभा द्वारा  
(c) उच्चतम न्यायालय द्वारा

(d) संसद द्वारा

UPSI, 1999

**Ans : (d)** भारतीय संविधान के अनुच्छेद 61 के अनुसार राष्ट्रपति को भारतीय संविधान के प्रावधानों का उल्लंघन करने के दोषारोपण पर संसद द्वारा राष्ट्रपति पर महाभियोग की प्रक्रिया लगाकर पदच्युत किया जा सकता है।

114. भारत के प्रधानमंत्री कौन हैं?

- (a) आई.के. गुजराल (b) पी.वी.नरसिम्हा राव  
(c) चन्द्रशेखर (d) इनमें से कोई नहीं

UPSI, 1991

**Ans : (b)** वर्तमान समय में भारत के प्रधानमंत्री नरेन्द्र दामोदर दास मोदी हैं जिन्होंने प्रधानमंत्री का कार्यभार 26 मई, 2014 को ग्रहण किया। प्रश्नकाल के दौरान भारत के प्रधानमंत्री पी.वी. नरसिम्हा राव (1991-1996) थे।

115. निम्नलिखित भारतीय राज्यों में से किस राज्य में द्विसदनीय विधान मंडल नहीं है?

- (a) उत्तर प्रदेश (b) जम्मू एण्ड कश्मीर  
(c) तमिलनाडु (d) कर्नाटक

UPP Constable, 18.06.2018 (Shift-1)

**Ans : (c)** राज्य का विधानमण्डल राज्यपाल तथा विधानसभा एवं विधानपरिषद (यदि अस्तित्व में है) से मिलकर बनता है। वर्तमान में देश के सात राज्यों बिहार, महाराष्ट्र, उत्तर प्रदेश, कर्नाटक, आन्ध्र प्रदेश तेलंगाना तथा जम्मू कश्मीर में द्विसदनात्मक विधान मण्डल है।

116. एक सतर्कता के दृष्टिकोण से सरकारी संगठन के निर्माण कार्यों के तकनीकी लेखा परीक्षा के कार्य को सौंपा गया है?

- (a) भारत के नियंत्रक महालेखा परीक्षक  
(b) सेन्ट्रल ब्यूरो ऑफ इन्विस्टिगेशन  
(c) केन्द्रीय सतर्कता आयोग  
(d) लोक आयुक्त

UPSI Batch-1, 15 Dec 2017

**Ans : (a)** अनुच्छेद 148 के अनुसार भारत का एक नियंत्रक एवं महालेखा परीक्षक होता है, जो केन्द्र व सभी राज्य सरकारों के व्यय संबंधी लेखों का अंकेक्षण करता है। इस पद पर नियुक्ति राष्ट्रपति द्वारा की जाती है, जिसका कार्यकाल 6 वर्ष या 65 वर्ष की आयु जो भी पहले पूर्ण हो निर्धारित किया गया है। वर्तमान में भारत के नियंत्रक एवं महालेखा परीक्षक राजीव महर्षि हैं।

117. कार्यकरण नियम के अनुसार, हस्ताक्षर और सम्पुष्टि से पहले, सभी अन्तर्राष्ट्रीय समझौतों और संधियों (सिवाय उनके जिन्हें विनिर्दिष्ट रूप से छूट प्राप्त है) को ..... की आवश्यकता होती है।

- (a) मंत्रीमण्डल सचिव से अनुमोदन  
(b) मंत्रीमण्डल का अनुमोदन  
(c) राष्ट्रपति का अनुमोदन  
(d) भारत के मुख्य न्यायाधीश का अनुमोदन

UPSI Batch-2, 19 Dec 2017

**Ans : (b)** कार्यकरण नियमों के अनुसार, हस्ताक्षर और सम्पुष्टि से पहले, सभी अन्तर्राष्ट्रीय समझौतों और संधियों (सिवाय उनके जिन्हें विनिर्दिष्ट रूप से छूट प्राप्त है) को मंत्रीमण्डल के अनुमोदन की आवश्यकता होती है।

## VII. राज्य कार्यपालिका एवं विधायिका

1. भारत में किसी भी राज्य के राज्यपाल पद पर नियुक्त सर्वप्रथम महिला कौन थी?

- (a) सरोजिनी नायडू (b) इन्दिरा गाँधी  
(c) विजया लक्ष्मी पंडित (d) पद्मजा नायडू

UPSI Batch-3, 14 Dec 2017

**Ans : (a)** सरोजिनी नायडू का जन्म 13 फरवरी, 1879 को आन्ध्र प्रदेश राज्य के हैदराबाद में हुआ था। सरोजिनी नायडू भारत की स्वतंत्रता प्राप्ति के बाद उत्तर प्रदेश की पहली राज्यपाल बनी। सरोजिनी नायडू राज्यपाल पद पर नियुक्त होने वाली प्रथम महिला थी। इनकी मृत्यु इलाहाबाद में 2 मार्च, 1949 ई. को उ.प्र. के राज्यपाल पद पर रहते हुए हुई, जबकि उ.प्र. की पहली तथा भारत में किसी राज्य की पहली महिला मुख्यमंत्री सुचेता कृपलानी थी।

2. इनमें से कौन विधान परिषद की ताकत के विषय में सही है?

- (a) विधान परिषद की कुल संख्या विधानसभा के सदस्यों की कुल संख्या के 1/3 से अधिक नहीं होना चाहिए  
(b) द्विपक्षीय परिषद की कुल संख्या 40 से कम नहीं होनी चाहिए।  
(a) A और B दोनों नहीं  
(b) A और B दोनों  
(c) केवल A  
(d) केवल B

UPSI Batch-1, 15 Dec 2017

**Ans : (b)** संविधान के अनुच्छेद 169 के तहत विधान परिषद के गठन की व्यवस्था है। विधान परिषद राज्य विधान मंडल का उच्च सदन होता है। विधान परिषद भारत में सात राज्यों में है और प्रत्येक राज्यों में सदस्यों की संख्या न्यूनतम 40 से कम नहीं होनी चाहिए किन्तु अपवाद (जम्मू कश्मीर -36) है। विधान परिषद की सदस्य संख्या विधान सभा की सदस्य संख्या के 1/3 से अधिक नहीं होगी।

3. राज्य की विधानपरिषद को समाप्त करने का अधिकार किसके पास है?

- (a) राष्ट्रपति  
(b) प्रधानमंत्री  
(c) संसद  
(d) उस राज्य की विधानसभा

UPSI Batch-2, 15 Dec 2017

**Ans : (c)** भारतीय संविधान के अनु0 169 में उल्लेखित किया गया है कि विधान परिषद के सृजन का अधिकार संसद को दिया गया है तथा इसके विघटन का अधिकार भी संसद के पास है, यदि किसी राज्य की विधान सभा अपनी कुल संख्या के बहुमत तथा उपस्थित व मतदान करने वाले सदस्यों के दो तिहाई बहुमत से इस सम्बन्ध में प्रस्ताव पारित करे।

4. राज्य के राज्यपाल विधानपरिषद् में कुछ ऐसे सदस्य को नियुक्त कर सकते हैं, जिन्हें कुछ विशेष क्षेत्रों में विशेष ज्ञान अथवा व्यावहारिक अनुभव प्राप्त हैं, जैसे—

- (a) विज्ञान (b) साहित्य  
(c) कला (d) सहकारी आन्दोलन  
(a) A और B (b) B और C  
(c) A, B और C (d) A, B, C और D

UPSI Batch-2, 19 Dec 2017

**Ans : (d)** राज्य के राज्यपाल विधानपरिषद में कुछ ऐसे सदस्य को मनोनीत कर सकते हैं, जिन्हें कुछ विशेष क्षेत्रों में विशेष ज्ञान अथवा व्यावहारिक अनुभव प्राप्त हैं, जैसे—

- (a) विज्ञान  
(b) साहित्य  
(c) कला  
(d) सहकारी आन्दोलन अथवा सामाजिक सेवा  
यह सदस्य संख्या विधान परिषद की कुल सदस्य संख्या का 1/6 भाग होता है।

5. किसके तत्वाधान में दिल्ली के मुख्यमंत्री शपथ ग्रहण करते हैं?

- (a) राष्ट्रपति  
(b) राष्ट्रपति द्वारा नियुक्त उच्चतम न्यायालय के न्यायाधीश  
(c) दिल्ली के उपराज्यपाल  
(d) लोकसभा अध्यक्ष

UPSI Batch-1, 22 Dec 2017

**Ans. (c)** : दिल्ली के उपराज्यपाल के तत्वाधान में दिल्ली के मुख्यमंत्री शपथ ग्रहण करते हैं केन्द्रशासित प्रदेश में राष्ट्रपति के द्वारा शपथ दिलाया जाता है। बाकी सभी राज्यों के मुख्यमंत्री पद की शपथ राज्यपाल दिलाता है।

6. विधान सभा का सदस्य बनने के लिए आवश्यक न्यूनतम उम्र कितने साल हैं?

- (a) 35 (b) 21  
(c) 25 (d) 30

UPSI Batch-1, 21 Dec 2017

**Ans : (c)** विधानसभा का गठन अनु. 170 में दिया गया है। भारत के द्विसदनीय राज्यों में निचले सदन को विधानसभा एवं उपरी सदन को विधान परिषद कहा जाता है। भारतीय संविधान के अनु. 173 के अनुसार विधानसभा का सदस्य बनने के लिए निम्नलिखित योग्यताएँ होनी चाहिए—

- (1) वह भारत का नागरिक हो।  
(2) वह कम से कम 25 वर्ष की आयु पूर्ण कर चुका हो।  
(3) ऐसी अन्य योग्यताएँ रखता हो जो संसद द्वारा निर्मित किसी विधि द्वारा विहित की गई हो।

7. इनमें से कौनसा/से किसी राज्य के राज्यपाल के अधिकारों के बारे में सही है/हैं? (P) वह किसी बिल पर अपनी सहमति रोक सकता है। (Q) वह किसी भी अप्रत्याशित व्यय को पूरा करने के लिए राज्य की आकस्मिकता निधि में से अग्रिम दे सकता है।

- (a) P और Q दोनों (b) P और Q दोनों नहीं  
(c) केवल Q (d) केवल P

UPSI Batch-3, 22 Dec 2017

**Ans. (a) :** राज्यपाल को राष्ट्रपति के अनुरूप कार्यकारी, विधायी, वित्तीय और न्यायिक शक्तियाँ प्राप्त होती हैं। वह किसी बिल पर अपनी सहमति रोक सकता है। वह किसी भी अप्रत्याशित व्यय को पूरा करने के लिए राज्य की आकस्मिकता निधि में से अग्रिम दे सकता है यह वित्तीय शक्तियों के अन्तर्गत शामिल होती है।

8. भारत के संविधान के अनुच्छेद 169 के अनुसार राज्य विधान परिषद के गठन का अधिकार किसे होता है?

- (a) प्रधानमंत्री (b) संसद  
(c) राष्ट्रपति (d) राज्य की विधान सभा

UPSI Batch-1, 20 Dec 2017

**Ans. (b) :** भारत के संविधान के अनुच्छेद 169 के अनुसार राज्य विधान परिषद के गठन का अधिकार संसद के पास होता है। राज्य की विधान परिषद की स्थापना या विघटन संसद तब कर सकती है जब संबंधित राज्य की विधान सभा इस आशय का संकल्प सदन के कुल संख्या के बहुमत एवं उपस्थित तथा मत देने वाले सदस्यों की 2/3 संख्या से पारित कर दें। राज्य विधान सभा द्वारा पारित प्रस्ताव को संसद साधारण विधेयक की भाँति सामान्य बहुमत से पारित कर सकती है। वर्तमान में कुल सात राज्यों में उत्तर प्रदेश, बिहार, महाराष्ट्र, आन्ध्र प्रदेश, कर्नाटक, तेलंगाना तथा जम्मू-कश्मीर में विधान परिषद कार्यरत है।

9. भारत में किसी भी राज्य का गवर्नर बनने के लिए निम्न में से कौन-सी योग्यता होनी जरूरी है?

- (a) उसकी उम्र कम से कम पैंतीस साल होनी चाहिए।  
(b) उसे संसद के किसी भी सदन या राज्य विधायिका का सदस्य नहीं होना चाहिए।  
(c) वह भारत का नागरिक होना चाहिए।  
(a) A और B (b) B और C  
(c) सिर्फ A (d) A, B और C

UPSI Batch-1, 20 Dec 2017

**Ans. (d) :** अनुच्छेद 157 के अनुसार राज्यपाल की नियुक्ति होने के लिए दो अर्हताएँ हैं; 1. वह भारत का नागरिक हो; 2. वह 35 वर्ष की आयु पूरी कर चुका हो, तथा उसे संसद के किसी भी सदन या राज्य विधायिका का सदस्य नहीं होना चाहिए और राज्यपाल को जन्म से भारत का नागरिक होना चाहिए। 7वाँ संविधान संशोधन विधेयक, 1956 के माध्यम से यह प्रावधान किया गया कि एक राज्यपाल को एक से अधिक राज्यों का राज्यपाल नियुक्त किया जा सकता है।

10. भारतीय संविधान में उल्लिखित अनुसार विधानसभा में अधिकतम सदस्यों की संख्या ..... से अधिक सदस्य और ..... से कम सदस्य नहीं होती है।

- (a) 500, 60 (b) 450, 30  
(c) 300, 30 (d) 400, 50

UPSI Batch-1, 19 Dec 2017

**Ans. (a) :** विधानसभा जनता के प्रतिनिधियों का सदन है। भारतीय संविधान के अनुच्छेद 170 के अनुसार विधान सभा में अधिकतम सदस्यों की संख्या 500 व न्यूनतम 60 से कम नहीं होती है। 31वें संविधान संशोधन 1973 के तहत अनुच्छेद 81 में संशोधन किया गया और लोकसभा के सदस्यों की संख्या को 525 से बढ़ाकर 545 कर दी गयी है।

11. किसी राज्य विधान परिषद को बनाने या समाप्त करने के लिए राज्य विधान सभा को एक प्रस्ताव पारित करना होगा, जिसे निम्न द्वारा समर्थित होना चाहिए:

- A) सदन की बहुमत संख्या  
B) सदन में उपस्थित और मतदान करने वाले सदस्यों का 2/3 बहुमत।  
(a) A और B दोनों  
(b) A और B दोनों में से कोई नहीं  
(c) केवल A  
(d) केवल B

UPSI Batch-3, 15 Dec 2017

**Ans. (a) :** भारतीय संविधान के अनुच्छेद 169 में राज्यों में विधान परिषदों के सृजन की विधि का वर्णन है। यदि किसी राज्य में विधानपरिषद नहीं है तो उस राज्य की विधानसभा द्वारा इस आशय का संकल्प विधान सभा के कुल सदस्य संख्या के बहुमत द्वारा तथा उपस्थित और मत देने वाले सदस्यों के कम से कम दो तिहाई बहुमत से पारित होना चाहिए।

12. विधान परिषद की सदस्यता के संदर्भ में निम्नलिखित में से कौन-सा सही है?

- (a) 1/12 सदस्यों का निर्वाचन एक ऐसे निर्वाचक-मंडल से होता है जो उस राज्य में निवासरत, किसी भी विश्वविद्यालय के स्नातकों से गठित है।  
(b) 1/12 सदस्यों का निर्वाचन एक ऐसे निर्वाचक-मंडल से होता है जिसमें उस राज्य में निवासरत, न्यूनतम तीन वर्ष अनुभव सहित माध्यमिक विद्यालयों के शिक्षक होते हैं।  
(a) A और B, दोनों ही नहीं (b) केवल B  
(c) केवल A (d) A और B, दोनों

UPSI Batch-1, 12 Dec 2017

**Ans. (d) :** विधान परिषद की सदस्यता के संदर्भ में जो सही है—

- (a) 1/12 सदस्यों का निर्वाचन एक ऐसे निर्वाचक मण्डल से होता है जो उस राज्य में निवासरत, किसी भी विश्वविद्यालय के स्नातकों से गठित हो।  
(b) 1/12 सदस्यों का निर्वाचन एक ऐसे निर्वाचक मण्डल से होता है जो उस राज्य में निवासरत, न्यूनतम तीन वर्ष अनुभव सहित माध्यमिक विद्यालयों के शिक्षक होते हैं।  
(c) 1/3 सदस्य विधानसभा के सदस्यों द्वारा चुने जाते हैं  
(d) 1/3 सदस्य नगरपालिकाओं व जिला बोर्ड के सदस्यों द्वारा चुने जाते हैं।  
(E) 1/6 सदस्यों का मनोनयन राज्यपाल करता है।

इस समय भारत के सात राज्यों बिहार, आन्ध्र प्रदेश, तेलंगाना, उत्तर प्रदेश, महाराष्ट्र, कर्नाटक तथा जम्मू कश्मीर में विधान परिषद है।



13. राज्य के राज्यपाल के अधिकारों के संदर्भ में, इनमें से कौन सा वक्तव्य सही है?

(a) विधानसभा द्वारा पारित किसी विधेयक पर वह अपनी स्वीकृति न देकर, उसे राष्ट्रपति के पास अनुमोदन के लिए भेज सकते हैं।

(b) आपातकालीन शासन के दौरान, राज्यपाल मंत्रिमंडल के सुझावों की अवहेलना कर सकते हैं, अगर राष्ट्रपति ने इसके लिए उन्हें विशेष अनुमति दी हो।

- (a) A और B, दोनों ही नहीं (b) A और B दोनों  
(c) केवल A (d) केवल B

UPSI Batch-3, 13 Dec 2017

**Ans : (a)** राज्यपाल राज्य की कार्यपालिका का संवैधानिक प्रमुख होता है। राज्यपाल धन विधेयक के अतिरिक्त किसी विधेयक को पुनः विचार के लिए राज्य विधानमण्डल के पास वापस भेज सकता है। राज्यपाल राष्ट्रपति के लिए उन्हीं विधेयकों को आरक्षित करता है जो उच्च न्यायालय की शक्तियों का अल्पीकरण करता है, जबकि राष्ट्रपति शासन के दौरान राज्यपाल केन्द्र सरकार के अभिकर्ता के रूप में कार्य करता है। स्पष्टः दिये गये विकल्पों में कोई भी सही नहीं है।

14. निम्नलिखित में से कौन से राज्य में द्विसदनी विधायिका है?

- (a) केरल (b) राजस्थान  
(c) तमिलनाडु (d) बिहार

UPSI Batch-3, 22 Dec 2017

**Ans. (d)** : आन्ध्र प्रदेश, बिहार, जम्मू कश्मीर, कर्नाटक, महाराष्ट्र, तेलंगाना और उत्तर प्रदेश सात राज्यों में विधान परिषद है।

संविधान के अनुच्छेद 169, 171(1) एवं 172(2) में विधान परिषद के गठन का प्रावधान है। इसकी प्रक्रिया निम्न है-

1. विधानसभा में उपस्थित सदस्यों के दो तिहाई बहुमत से पारित प्रस्ताव को संघीय संसद के पास भेजा जाता है।
2. तत्पश्चात अनुच्छेद 171(2) के अनुसार लोकसभा एवं राज्य सभा साधारण बहुमत से प्रस्ताव पारित करती है।
3. राष्ट्रपति के हस्ताक्षर हेतु इस प्रस्ताव को उनके पास प्रेषित कर दिया जाता है।
4. राष्ट्रपति के हस्ताक्षर होते ही विधानपरिषद के गठन की मंजूरी मिल जाती है।

15. भारत के कितने राज्यों में विधान परिषद है?

- (a) 11 (b) 15  
(c) 22 (d) 7

UPSI Batch-1, 22 Dec 2017

**Ans. (d)** : वर्तमान में सात राज्यों में विधान परिषद है- उत्तर प्रदेश (99), कर्नाटक (75), जम्मू एवं कश्मीर (36), महाराष्ट्र (78), बिहार, (75), आन्ध्र प्रदेश (50) और तेलंगाना (40) में विधान परिषद विद्यमान है।

16. निम्नलिखित भारतीय राज्यों में से किस राज्य की लोकसभा में केवल एक सीट है?

- (a) मिजोरम (b) त्रिपुरा

(c) मेघालय

(d) मणिपुर

UPSI Batch-1, 19 Dec 2017

**Ans. (a)** : मिजोरम राज्य में लोक सभा के लिए केवल एक सीट है। मिजोरम राज्य में विधानसभा की सीट 40 निर्धारित की गई है। सी.ललरो सांगा वर्तमान सांसद हैं। वे (एम.एन.एफ.) से संबद्ध हैं।

17. राज्य की विधि-निर्माण शक्तियों के सन्दर्भ में निम्नलिखित में से कौन-सा सही है?

(a) जिन राज्यों में द्विसदनीय विधायिका की व्यवस्था है, वहाँ प्रस्तावित विधेयक राज्य के ऊपरी और निचले, दोनों सदनों के द्वारा पारित होने चाहिए।

(b) जिन राज्यों में एकसदनीय विधायिका की व्यवस्था है, उनके लिए प्रस्तावित विधेयक राज्य के निचले सदन द्वारा एवं तत्पश्चात राज्यसभा द्वारा पारित होने चाहिए।

- (a) A और B दोनों  
(b) A और B दोनों ही नहीं  
(c) केवल B  
(d) केवल A

UPSI Batch-3, 16 Dec 2017

**Ans : (d)** राज्यों के विधि निर्माण की प्रक्रिया में एक साधारण विधेयक विधानमंडल के किसी भी सदन में प्रारम्भ हो सकता है। (बहुसदनीय विधानमंडल व्यवस्था के अन्तर्गत)। प्रारम्भिक सदन से विधेयक के पारित होने के बाद इसे दूसरे सदन में विचारार्थ और पारित करने हेतु भेजा जाता है, जब विधानमंडल के दोनों सदन मिलकर संशोधित कर पारित करते हैं तो इसे पारित माना जाता है। विधान सभा या द्विसदनीय व्यवस्था में दोनों सदनों द्वारा पारित होने के बाद प्रत्येक विधेयक राज्यपाल के समक्ष स्वीकृति के लिए भेजा जाता है। जिन राज्यों में एक सदनीय व्यवस्था है वहाँ प्रस्तावित विधेयक को विधान सभा में पारित होने के बाद राज्यपाल के पास भेज दिया जाता है, राज्यसभा में भेजने का कोई नियम नहीं है।

18. भारत के किस राज्य में पहले यह कहा कि केन्द्र के द्वारा राज्य सरकारों को राष्ट्रपति शासन ( अनु0 356 ) के द्वारा खारिज किया जा सकता है?

- (a) कर्नाटक (b) तमिलनाडु  
(c) हरियाणा (d) अरुणाचल प्रदेश

UPSI Batch-1, 15 Dec 2017

**Ans : (d)**: नवाम रेबिया और अन्य बनाम उप स्पीकर और अन्य 2016 SC के वाद में उच्चतम न्यायालय ने धारित किया कि राज्यपाल की रिपोर्ट पर राष्ट्रपति शासन लागू कर राज्य की अरुणाचल प्रदेश की सरकार को बर्खास्त करना वैध है।

19. चण्डीगढ़ के प्रशासक के रूप में ..... नियुक्ति की जाती है -

- (a) हरियाणा के राज्यपाल की  
(b) पंजाब और हरियाणा के वरिष्ठ प्रशासक की  
(c) पंजाब के राज्यपाल की  
(d) राष्ट्रपति

UPSI Batch-1, 15 Dec 2017

**Ans : (c)** चण्डीगढ़ एक केन्द्र शासित प्रदेश है, यह पंजाब एवं हरियाणा राज्य की राजधानी है। चण्डीगढ़ शहर का प्रशासनिक नियन्त्रण भारत सरकार के गृह मंत्रालय के पास है। वर्तमान में पंजाब के राज्यपाल ही चण्डीगढ़ का प्रशासक होता है। चण्डीगढ़ राज्य का प्रशासन संविधान के अनुच्छेद 239 के तहत नियुक्त किये गये प्रशासक के अधीन कार्यरत है।

20. वर्ष 1956 में मुख्यतः किन मानदंडों के आधार पर राज्यों का पुनर्गठन किया गया था?
- (a) बाह्य एवं आंतरिक सुरक्षा  
(b) भौगोलिक समानता और संसाधन आबंटन  
(c) भाषागत और सांस्कृतिक एकरूपता  
(d) प्रशासन की सुविधा

**UPSI Batch-3, 13 Dec 2017**

**Ans : (c)** भाषागत एवं सांस्कृतिक एकरूपता के आधार पर सन 1956 में राज्यों का पुनर्गठन किया गया था। इसके तहत 14 राज्य तथा 6 केन्द्रशासित प्रदेश बनाये गए।

21. उत्तर प्रदेश लोक सभा में ..... सीटों का योगदान करता है—
- (a) 60 (b) 70  
(c) 80 (d) 90

**(UPP Constable 27.01.2019 Shift-I)**

**Ans : (c)** उत्तर प्रदेश में लोकसभा की 80 सीटें और राज्य सभा की 31 सीटें आवंटित हैं जबकि उत्तर प्रदेश विधान सभा एवं विधान परिषद में सीटें क्रमशः 403 तथा 100 हैं।

22. निम्न में से कौन सा कथन गलत है?
- (a) राज्यपाल, राज्य की विधान परिषद का स्थगन कर सकता है।  
(b) राज्यपाल, राज्य की विधान सभा का स्थगन कर सकता है।  
(c) राज्यपाल राज्य की विधान परिषद को भंग कर सकता है।  
(d) राज्यपाल, राज्य की विधान सभा को भंग कर सकता है।

**UPP Constable, 26.10.218 (Shift-2)**

**Ans : (d)** अनुच्छेद 171 के अनुसार राज्य विधान परिषद राज्य का उच्च एवं स्थायी सदन है इसकी सदस्य संख्या कम से कम 40 (जम्मू कश्मीर में, 36) और अधिक से अधिक विधानसभा के कुल सदस्यों की संख्या 1/3 होती है। राज्यपाल राज्य की विधान परिषद को भंग नहीं कर सकता है, किन्तु राज्य की विधान सभा को भंग कर सकता है।

23. .... की नियुक्ति भारत के राष्ट्रपति द्वारा नहीं की जाती है।
- (a) उच्चतम न्यायालय के न्यायाधीश  
(b) महाधिवक्ता  
(c) राज्यपाल  
(d) महान्यायवादी

**UPP Constable, 19.06.2018 (Shift-2)**

**Ans : (b)** राज्य में जो स्थिति महाधिवक्ता की होती है, वही स्थिति केन्द्र में महान्यायवादी (अटार्नी जनरल) की होती है। संविधान के अनुच्छेद 167 के तहत राज्य सरकार के विधिक सलाहकार (महाधिवक्ता) की नियुक्ति राज्यपाल द्वारा की जाती है। अन्य सभी की नियुक्ति भारत के राष्ट्रपति द्वारा की जाती है।

24. तमिलनाडु का मुख्यमंत्री कौन है?

- (a) एम. थम्बिदुरई (b) डी. कत्रिगम  
(c) ओ. पन्नीरसेल्वम (d) शशिकला

**UPP Constable (Main), 2014**

**Ans : (c)** प्रश्नकाल के समय मुख्यमंत्री ओ. पन्नीरसेल्वम थे। परन्तु वर्तमान में तमिलनाडु के मुख्यमंत्री के. पलानीस्वामी हैं।

25. भारत का प्रधानमंत्री बनने के लिए न्यूनतम आयु क्या है?

- (a) 21 वर्ष (b) 25 वर्ष  
(c) 30 वर्ष (d) 35 वर्ष

**UPP Constable, 2009**

**Ans : (b)** भारत का प्रधानमंत्री बहुमत दल का नेता तथा मंत्रिपरिषद् का सदस्य होता है अर्थात् वह राज्य सभा या लोकसभा का सदस्य होता है। राज्य सभा का सदस्य बनने के लिए न्यूनतम आयु 30 वर्ष तथा लोक सभा का सदस्य बनने के लिए न्यूनतम 25 वर्ष निर्धारित है। अतः स्पष्ट है कि भारत का प्रधानमंत्री बनने के लिए न्यूनतम आयु 25 वर्ष है।

26. राज्यपाल की नियुक्ति कौन करता है?

- (a) प्रधानमंत्री (b) मुख्यमंत्री  
(c) राष्ट्रपति (d) मुख्य न्यायाधीश

**UPP Constable, 2009**

**Ans : (c)** संविधान के अनु. 153 में कहा गया है कि प्रत्येक राज्य के लिए एक राज्यपाल होगा। एक ही व्यक्ति दो या दो से अधिक राज्यों का राज्यपाल नियुक्त किया जा सकता है। अनु. 154 के अनुसार राज्य की कार्यपालिका शक्ति राज्यपाल में निहित होगी जिसका प्रयोग वह स्वयं या अपने अधीनस्थ अधिकारियों के माध्यम से करेगा। अनु. 155 के अनुसार राज्यपाल की नियुक्ति राष्ट्रपति करता है। कोई व्यक्ति राज्यपाल बनने के लिए तभी योग्य होगा जब वह भारत का नागरिक हो तथा 35 वर्ष की आयु पूरी कर चुका हो। अनु. 156 में कहा गया है कि राज्यपाल राष्ट्रपति के प्रसादपर्यन्त पद धारण करेगा। इस शर्त के अधीन उसका कार्यकाल सामान्यतः 5 वर्ष होता है।

27. राज्यपाल को अध्यादेश जारी करने की शक्ति प्राप्त है:

- (a) अनुच्छेद 213 में (b) अनुच्छेद 123 में  
(c) अनुच्छेद 313 में (d) अनुच्छेद 413 में

**UPSI (Mains), 2014**

**Ans:(a)** राज्यपाल को अध्यादेश जारी करने की शक्ति अनुच्छेद 213 में वर्णित है। राज्यपाल किसी अध्यादेश को तभी जारी कर सकता है, जब विधान सभा सत्र में न हो या सत्र में विधानमंडल के सदन सत्र में न हो। और दूसरी व्यवस्था कानून के अध्यादेश के बारे में तब लागू होती है। जब केवल एक सदन (जहाँ दो सदन हो) सत्र में न हो क्योंकि विधेयक का दोनों सदनों द्वारा पारित होना जरूरी है। इनके द्वारा जारी अध्यादेश की शक्ति राज्य विधानमंडल द्वारा जारी अधिनियम के समान होती है। यह अध्यादेश राज्य विधानमंडल का सत्र प्रारम्भ होने के छह सप्ताह के बाद समाप्त हो जायेगा यदि राज्य विधान सभा इस अध्यादेश को अस्वीकृत कर दें तो समय से पहले भी समाप्त हो जाता है।

28. भूतपूर्व रेल मंत्री नीतीश कुमार के मंत्रिपरिषद से त्यागपत्र देने का कारण है—

- (a) गैसल में हुई रेल दुर्घटना की नैतिक जिम्मेदारी उन्होंने स्वयं ली  
(b) प्रधानमंत्री का विश्वास खो दिया  
(c) उनके राजनीतिक हक ने उनको त्यागपत्र देने को कहा  
(d) इनमें से कोई नहीं

UPSI, 1999

**Ans :** (a) 2 अगस्त 1999 को हुई गैसल ट्रेन दुर्घटना की जिम्मेदारी लेते हुए तत्कालीन रेल मंत्री नीतीश कुमार ने मंत्रिपरिषद से त्यागपत्र दे दिया था। वर्तमान में रेलमंत्री पीयूष गोयल हैं।

29. राज्य विधान सभा के सदस्यों की अधिकतम संख्या कितनी है?

- (a) 500 (b) 560  
(c) 445 (d) 400

UPSI, 1999

**Ans :** (a) भारतीय संविधान के अनुच्छेद 170 के अनुसार प्रत्येक राज्य की विधान सभा, उस राज्य में प्रादेशिक निर्वाचन क्षेत्रों से प्रत्यक्ष निर्वाचन द्वारा चुने हुए 500 से अनधिक तथा 60 से अन्यून सदस्यों से मिलकर बनेगी।

30. उत्तर प्रदेश के गृहमंत्री हैं—

- (a) अर्जुन सिंह (b) मुलायम सिंह यादव  
(c) मायावती (d) कल्याण सिंह

UPSI, 1991

**Ans :** (d) प्रश्नकाल के दौरान उत्तर प्रदेश के मुख्यमंत्री कल्याण सिंह थे, गृहमंत्रालय विभाग अपने पास ही रखा था। वर्तमान में गृह मंत्रालय मुख्यमंत्री योगी आदित्यनाथ के पास है।

## VIII. न्याय पालिका

1. भारत के संविधान के कौन से घटक, मानव अधिकारों के सिद्धांतों को शामिल करते हैं, जैसा मानव अधिकारों की सार्वभौम घोषणा में परिकल्पित है?

- (A) मौलिक अधिकार  
(B) राज्य नीति के निदेशक सिद्धांत  
(C) मौलिक कर्तव्य  
(a) A, B और C (b) A और B  
(c) A और C (d) B और C

UPSI Batch-2, 20 Dec 2017

**Ans. (b) :** भारत के संविधान के मौलिक अधिकार और राज्य के नीति निर्देशक सिद्धांत मानव अधिकारों के सिद्धांतों को शामिल करते हैं, जैसा मानव अधिकारों की सार्वभौम घोषणा में परिकल्पित है। मानव अधिकारों से अभिप्राय मौलिक अधिकारों एवं स्वतंत्रता से है, जिसके सभी प्राणी हकदार हैं, जैसे—जीवन जीने का अधिकार, अभिव्यक्ति की स्वतंत्रता और कानून के समक्ष समानता एवं आर्थिक, सामाजिक और सांस्कृतिक समानता का अधिकार, भोजन और शिक्षा का अधिकार आदि शामिल हैं।

2. भारतीय संविधान का कौन सा भाग सभी न्यायिक मामलों में अधिक क्षेत्र वाली एक एकीकृत न्यायपालिका के प्रावधान को प्रतिस्थापित करता है?

- (a) भाग XX (b) भाग II  
(c) भाग III (d) भाग V

(UP SI/ ASI 2018)

**Ans. (d) :** भारतीय संविधान का भाग V सभी न्यायिक मामलों में अधिक क्षेत्र वाली एक एकीकृत न्यायपालिका के प्रावधान को प्रतिस्थापित करता है।

3. उच्च न्यायालय के न्यायाधीश को शपथ कौन दिलाता है?

- (a) उच्चतम न्यायालय के वरिष्ठतम न्यायाधीश  
(b) उस राज्य के उच्च न्यायालय के वरिष्ठतम न्यायाधीश  
(c) राज्यपाल  
(d) भारत के मुख्य न्यायाधीश

UPSI Batch-1, 12 Dec 2017

**Ans. (c) :** अनु. 219 के अर्न्तगत राज्यपाल उच्च न्यायालय के न्यायाधीश को शपथ दिलाता है।

4. राज्य में जिला न्यायाधीशों की नियुक्ति कौन करता है?

- (a) सुप्रीम कोर्ट जज  
(b) राज्य के मुख्यमंत्री  
(c) राज्यपाल  
(d) भारत के मुख्य न्यायाधीश

UPSI Batch-1, 14 Dec 2017

**Ans : (c)** भारतीय संविधान के अनुच्छेद 233 के अनुसार— जिला न्यायाधीशों की नियुक्ति— (1) किसी राज्य में जिला न्यायाधीश नियुक्त होने वाले व्यक्तियों की नियुक्ति तथा जिला न्यायाधीश की पदस्थापना और पदोन्नति उस राज्य का राज्यपाल ऐसे राज्य के सम्बन्ध में अधिकारिता का प्रयोग करने वाले उच्च न्यायालय से परामर्श करके करेगा।

5. वर्ष ..... में उच्चतम न्यायालय की स्थापना हुई।

- (a) 1952 (b) 1949  
(c) 1947 (d) 1950

UPSI Batch-1, 14 Dec 2017

**Ans : (d)** भारत का उच्चतम न्यायालय या भारत का सर्वोच्च न्यायालय भारत का शीर्ष न्यायिक प्राधिकरण है जिसे भारतीय संविधान के भाग 5 में अध्याय 4 के तहत स्थापित किया गया है। भारत के उच्चतम न्यायालय का उद्घाटन 28 जनवरी 1950 को हुआ। भारतीय संघ की अधिकतम और व्यापक न्यायिक अधिकारिता उच्चतम न्यायालय को प्राप्त है।

6. निम्नलिखित में से कौन सा/से भारत के सर्वोच्च न्यायालय के न्यायाधीश होने के लिए योग्यता के रूप में सूचीबद्ध है/हैं?

- (P) भारत का नागरिक हो।  
(Q) कम से कम पांच साल के लिए, एक या एक से अधिक उच्च न्यायालयों का न्यायाधीश (लगातार) रहा हो।

- (R) किसी उच्च न्यायालय में एक वकील के रूप में कम से कम दस साल विधिक व्यवसाय किया हो।
- (S) एक प्रतिष्ठित कानूनविद, राष्ट्रपति की राय में।
- (a) केवल P और या तो Q या S
- (b) दोनों P और Q और या तो R या S
- (c) केवल P और या तो R या S
- (d) P, Q, R और S सभी

**UPSI Batch-1, 19 Dec 2017**

**Ans. (d) :** सर्वोच्च न्यायालय के न्यायाधीश होने के लिए योग्यता के रूप में सूची वद्ध है—

- (1) भारत का नागरिक हो।
- (2) कम से कम पाँच साल के लिए, एक या एक से अधिक उच्च न्यायालयों का न्यायाधीश (लगातार) रहा हो।
- (3) किसी उच्च न्यायालय में एक वकील के रूप में कम से कम दस वर्ष तक विधिक व्यवसाय किया हो।
- (4) एक प्रतिष्ठित कानूनविद, राष्ट्रपति की राय में। भारतीय संविधान के अनुच्छेद 124 में नियुक्ति एवं योग्यता वर्णित है।

7. यदि राष्ट्रपति और उपराष्ट्रपति दोनों का पद खाली हो तो ऐसे में राष्ट्रपति के दायित्वों का निर्वहन कौन करता है?

- (a) महान्यायवादी
- (b) किसी राज्य के वरिष्ठतम राज्यपाल
- (c) लोकसभा के अध्यक्ष
- (d) भारत के मुख्य न्यायाधीश

**UPSI Batch-3, 22 Dec 2017**

**Ans. (d) :** यदि राष्ट्रपति और उपराष्ट्रपति दोनों का पद खाली हो तो भारत के मुख्य न्यायाधीश अथवा उच्चतम न्यायालय के वरिष्ठतम न्यायाधीश कार्यवाहक राष्ट्रपति के रूप में कार्य करता है अथवा उसके कर्तव्यों का निर्वहन करता है। उसे राष्ट्रपति की समस्त शक्तियाँ व उन्मुक्तियाँ प्राप्त होती हैं तथा वह संसद द्वारा निर्धारित सभी उपलब्धियाँ, भत्ते व विशेषाधिकार भी प्राप्त करता है।

8. भारत के सर्वोच्च न्यायालय में भारत के राष्ट्रपति द्वारा नियुक्त मुख्य न्यायाधीश और \_\_\_\_\_ अन्य न्यायाधीश शामिल होते हैं।

- (a) 24 (b) 18
- (c) 35 (d) 30

**UPSI Batch-3, 22 Dec 2017**

**Ans. (d) :** भारतीय संविधान के भाग 5 में अनु0 124-147 तक उच्चतम न्यायालय के गठन, स्वतंत्रता, न्यायक्षेत्र, शक्तियाँ, प्रक्रिया आदि का उल्लेख किया गया है। भारत के सर्वोच्च न्यायालय में भारत के राष्ट्रपति द्वारा नियुक्त मुख्य न्यायाधीश और 30 अन्य न्यायाधीश शामिल होते हैं।

9. सर्वोच्च न्यायालय के न्यायाधीश को हटाने के लिए निम्न में से कौन सा/से तरीका है/हैं?

- (P) सिद्ध दुर्व्यवहार या अक्षमता और भारत के राष्ट्रपति के आदेश द्वारा।
- (Q) सर्वोच्च न्यायालय की न्यूनतम 12 सदस्यीय पीठ द्वारा महाभियोग।

- (a) P और Q दोनों (b) P और Q दोनों नहीं
- (c) केवल P (d) केवल Q

**UPSI Batch-1, 21 Dec 2017**

**Ans : (c)** उच्चतम न्यायालय के न्यायाधीशों को उनके पद से हटाने की प्रक्रिया अनु. 124 (4 एवं 5) में दी गयी है। उच्चतम न्यायालय का न्यायाधीश 65वर्ष की आयु तक अपने पद पर बना रहता है। परन्तु इससे पूर्व न्यायाधीशों को महाभियोग द्वारा दुर्व्यवहार या असमर्थता के आधार पर हटाया जा सकता है, परन्तु इसके लिये संसद के दोनों सदनों द्वारा महाभियोग के प्रस्ताव को दो-तिहाई बहुमत से पारित होना आवश्यक होता है तथा इसी के आधार पर राष्ट्रपति, न्यायाधीशों को उनके पद से पदच्युत कर सकता है।

10. भारत के प्रथम मुख्य न्यायाधीश कौन थे?

- (a) के.जी. बालकृष्णन
- (b) एम. पतंजलि शास्त्री
- (c) बिजन कुमार मुखर्जी
- (d) एच.जे. कानिया

**UPSI Batch-2, 16 Dec 2017**

**Ans : (d)** संविधान के अनु0 124(1) में कहा गया है कि भारत का एक उच्चतम न्यायालय होगा, जिसमें एक मुख्य न्यायाधीश तथा 7 अन्य न्यायाधीश होंगे। लेकिन संसद विधि द्वारा न्यायाधीशों की संख्या में वृद्धि कर सकती है। भारत का उच्चतम न्यायालय दिल्ली में स्थित है। भारत का मुख्य न्यायाधीश राष्ट्रपति की अनुमति से कहीं भी इसकी पीठ स्थापित कर सकता है (अनु0 130)। भारत के प्रथम मुख्य न्यायाधीश हीरालाल जे0 कानिया (26-1-1950 से 06-11-1951 तक) थे। भारत के 46वें मुख्य न्यायाधीश रंजन गोगोई (3 अक्टूबर, 2018 से वर्तमान) हैं।

11. केन्द्र शासित प्रदेश अण्डमान और निकोबार द्वीप समूह ..... के न्यायाधिकार क्षेत्र में आता है।

- (a) कोलकाता उच्च न्यायालय
- (b) आन्ध्र प्रदेश उच्च न्यायालय
- (c) चेन्नई उच्च न्यायालय
- (d) ओड़िशा उच्च न्यायालय

**UPSI Batch-3, 14 Dec 2017**

**Ans : (a)** कोलकाता उच्च न्यायालय भारत का प्राचीनतम उच्च न्यायालय है। इसकी स्थापना 2 जुलाई 1862 को हाई कोर्ट्स एक्ट 1861 के अन्तर्गत की गयी थी। इसका अधिकार क्षेत्र पश्चिम बंगाल एवं अंडमान निकोबार द्वीप तक है।

12. किस राज्य के उच्च न्यायालय ने वर्ष 1971 से पूर्व राज्य में बसे सभी बांग्लादेशी नागरिकों को भारतीय नागरिक माना है?

- (a) असम (b) पश्चिम बंगाल
- (c) त्रिपुरा (d) मेघालय

**UPP Constable (Main), 2014**

**Ans : (d)** 1971 में पूर्वोत्तर क्षेत्रों का राजनीतिक पुनर्गठन किया गया था, जिसे पूर्वोत्तर क्षेत्र (पुनर्गठन अधिनियम 1971) द्वारा लाया गया था। मेघालय हाईकोर्ट ने 24 मई, 1971 में यह निर्णय दिया कि मेघालय में बसने वाले बांग्लादेशी नागरिक भारतीय नागरिक माने जायेंगे।

13. भारत के पूर्व मुख्य न्यायाधीश पी. सदाशिवम् किस राज्य के राज्यपाल बनाए गए?

- (a) प. बंगाल (b) महाराष्ट्र  
(c) गोवा (d) केरल

UPP Constable (Main), 2014

**Ans : (d)** भारत के पूर्व मुख्य न्यायाधीश पी. सदाशिवम् को केरल का राज्यपाल बनाया गया है। ये भारत के 40वें मुख्य न्यायाधीश थे।

14. निम्न में से कौन भारत के मुख्य न्यायाधीश नहीं रहे हैं?

- (a) एस.एच. कपाडिया (b) अलतमस कबीर  
(c) के.जे. बालकृष्णन (d) एन. गोपाल स्वामी

UPP Com. Operator. (Grade-A), 2013

**Ans : (d)** एच. एस. कपाडिया – 38 वें मुख्य न्यायाधीश  
अलतमस कबीर – 39वें मुख्य न्यायाधीश  
के. जे. बालकृष्णन – 37 वें मुख्य न्यायाधीश  
एन. गोपाल स्वामी – मुख्य चुनाव आयुक्त

15. संविधान के .....के अधीन उच्च न्यायालय अपने अधीनस्थ समस्त न्यायालयों एवं अधिकरणों पर पर्यवेक्षण की शक्ति रखता है।

- (a) अनुच्छेद 32 (b) अनुच्छेद 132  
(c) अनुच्छेद 227 (d) अनुच्छेद 226

UPSI (Mains), 2014

**Ans:(c)** संविधान के अनुच्छेद 214 के अनुसार प्रत्येक राज्य के लिए एक उच्च न्यायालय होगा। लेकिन संसद अनुच्छेद 231 के तहत दो या दो से अधिक राज्यों और किसी संघ राज्य के लिए एक ही उच्च न्यायालय स्थापित कर सकती है। वर्तमान में भारत में 25 उच्च न्यायालय हैं। संविधान के अनुच्छेद 226 के अन्तर्गत मूल अधिकारों के प्रवर्तन के लिए उच्च न्यायालय को लेख जारी करने की शक्तियाँ और अनुच्छेद 227 के अन्तर्गत उच्च न्यायालय को अधीनस्थ समस्त न्यायालयों एवं अधिकरणों पर पर्यवेक्षण की शक्ति प्राप्त है।

16. भारतीय संविधान का कौन सा अनुच्छेद उच्चतम न्यायालय की स्थापना करता है ?

- (a) अनुच्छेद 141 (b) अनुच्छेद 145  
(c) अनुच्छेद 124 (d) इनमें से कोई नहीं।

UPSI (Mains), 2014

**Ans:(c)** भारतीय संविधान के भाग V में अनुच्छेद 124 में उच्चतम न्यायालय के गठन का प्रावधान है। स्वतन्त्र भारत के उच्चतम न्यायालय का गठन या उद्घाटन 28 जनवरी 1950 को किया गया। भारत की न्यायिक व्यवस्था इकहरी और एकीकृत है इसके सर्वोच्च शिखर पर भारत का सर्वोच्च या उच्चतम न्यायालय है। सर्वोच्च न्यायालय की स्थापना (गठन) अधिकारिता शक्तियों के विनियमन से संबंधी विधि निर्माण की शक्ति संसद को प्राप्त है। वर्तमान में उच्चतम न्यायालय में 31 न्यायाधीश हैं। जिसमें एक मुख्य न्यायाधीश एवं 30 न्यायाधीश शामिल हैं। इसके न्यायाधीशों की नियुक्ति राष्ट्रपति करता है। हाँलाकि सरकार द्वारा जजों की संख्या बढ़ाकर 34 करने की मंजूरी दी जा चुकी है।

17. भारत के संविधान के अनुच्छेद 233 के अनुसार अन्य शर्तों के अतिरिक्त निम्न में से कौन शर्त एक व्यक्ति को जिला न्यायाधीश का पात्र होने के लिए आवश्यक है?

- (a) कम से कम 5 वर्ष तक अधिवक्ता या प्लीडर रहा है।  
(b) कम से कम 7 वर्ष तक अधिवक्ता या प्लीडर रहा है।  
(c) कम से कम 10 वर्ष तक अधिवक्ता या प्लीडर रहा है।  
(d) कम से कम 15 वर्ष तक अधिवक्ता या प्लीडर रहा है।

UPSI (Ranker), 2011

**Ans : (b)** भारत के संविधान के अनुच्छेद 233(क) के अनुसार एक व्यक्ति को जिला न्यायाधीश का पात्र होने के लिए आवश्यक शर्तें निम्न हैं—

वह कम से कम 7 वर्ष तक अधिवक्ता या प्लीडर रहा हो या उस राज्य की न्यायिक सेवा में पहले से रहा हो।

18. उच्चतम न्यायालय ने किस केस में गिरफ्तारी के सम्बन्ध में विस्तृत दिशा निर्देश दिए हैं?

- (a) डी. के. बसु बनाम पश्चिम बंगाल सरकार  
(b) चार्ल्स शोभराज बनाम दिल्ली प्रशासन  
(c) उपरोक्त दोनों में  
(d) उक्त में से किसी में नहीं

UPSI (Ranker), 2011

**Ans : (a)** उच्चतम न्यायालय ने डी.के. बसु बनाम पश्चिम बंगाल सरकार (1997) के विवाद में गिरफ्तारी के संबंध में विस्तृत दिशा निर्देश दिए हैं। इसमें गिरफ्तार करने पहुंची पुलिस को अपने पूरे ड्रेस कोड तथा पद का स्पष्ट उल्लेख सहित उपस्थित होना चाहिए। इसके बाद गिरफ्तार करने के बाद प्रपत्र तैयार कर उस पर दो लोगों के हस्ताक्षर अनिवार्य हैं।

19. न्यायालय के आदेशों के लम्बित रहने की स्थिति में पशु धन किसको सौंप दिए जाएंगे?

- (a) कांजी हाउस को (b) चरवाहों को  
(c) पशु चिकित्सालय को (d) उक्त में से किसी को नहीं

UPSI (Ranker), 2011

**Ans : (a)** पशुओं से संबंधित मामले जब न्यायालय में लम्बित रहते हैं उस दशा में पशुओं को नगर निगम या अन्य संस्थाओं द्वारा स्थापित कांजी हाउसों को सौंप दिया जाता है जिससे इनकी देखभाल हो सके।

20. चतुर्थ स्तंभ से आशय है—

- (a) विधायिका (b) न्यायपालिका  
(c) कार्यपालिका (d) प्रेस

UPSI, 1999

**Ans : (d)** राजनीति की दिशा को आकार देने में महत्वपूर्ण भूमिका निभाने के कारण प्रेस को चतुर्थ स्तंभ कहा जाता है।

21. देश में कुल उच्च न्यायालय हैं—

- (a) 25 (b) 18  
(c) 26 (d) 30

UPSI, 1999

**Ans : (a)** प्रश्नकाल के दौरान देश में कुल उच्च न्यायालय की संख्या 18 थी। लेकिन वर्तमान में देश में कुल उच्च न्यायालय की संख्या 25 है।

## IX. संघ राज्य सम्बन्ध

1. संघीय संसद राज्य-सूची के विषयों पर भी कानून बना सकता है, बशर्ते वह प्रस्ताव कम से कम.....के द्वारा समर्थित हो।

- उपस्थित और मत देने वाले सदस्यों में 2/3
- उपस्थित ओर मत देने वाले सदस्यों में 1/2
- सदन के 2/3 सदस्यों
- सदन के 1/2 सदस्यों

UPSI Batch-1, 12 Dec 2017

**Ans. (a) :** संसद राज्य-सूची के विषय पर कानून बना सकती है, बशर्ते यह प्रस्ताव राज्य सभा के कम से कम उपस्थित और मत देने वाले सदस्यों में 2/3 के द्वारा समर्थित हो। यह उपबन्ध अनुच्छेद 249 में उल्लिखित है जिसमें राज्यसभा के विशेष बहुमत द्वारा संसद राज्य सूची के विषयों पर एक वर्ष तक के लिए कानून बना सकती है।

2. निम्न में से कौन सा केन्द्र और राज्य के प्रशासनिक संबंधों के बारे में सही है?

- केन्द्र राज्य सरकारों को हिन्दी भाषा के विकास को सुनिश्चित करने के लिए निर्देश दे सकता है।
- संसद को, किसी अंतर-राज्यीय नदी या नदी-घाटी में पानी के उपयोग, वितरण या नियंत्रण के संबंध में किसी भी विवाद या शिकायत पर न्यायनिर्णय करने की शक्ति के साथ निहित किया गया है।
- केवल A
- A और B दोनों
- A और B दोनों में से कोई नहीं
- केवल B

UPSI Batch-2, 20 Dec 2017

**Ans. (b) :** संविधान के भाग XI में अनुच्छेद 256 से 263 तक केन्द्र व राज्य के बीच प्रशासनिक संबंधों की व्याख्या की गयी है, अनुच्छेद 256 यह बताता है कि संसद द्वारा बनाये गये कानूनों का अनुपालन करना प्रत्येक राज्य का अधिकार है। कोई भी मौजूदा कानून उस राज्य पर लागू होता है और संघ की कार्यकारी शक्ति का विस्तार करने हेतु एक राज्य को इस तरह की दिशा निर्देश दिये जाते हैं। केन्द्र राज्य सरकारों को हिन्दी भाषा के विकास को सुनिश्चित करने के लिए निर्देश दे सकता है (अनु. 351 के तहत)। संसद को, किसी अंतर-राज्यीय नदी या नदी-घाटी में पानी के उपयोग, वितरण या नियंत्रण के संबंध में किसी भी विवाद या शिकायत पर न्यायनिर्णय करने की शक्ति के साथ निहित है। A और B दोनों सही है। (अनु. 262 के तहत)

3. केन्द्र और राज्य के कानून बनाने के अधिकारों के बारे में निम्न में से कौन-सा/से सही है/हैं?

- संघ और राज्य सरकारें दोनों समवर्ती सूची के विषयों पर कानून बनाती हैं।
- यदि समवर्ती सूची के विषय पर संघ का कानून और राज्य के कानून के बीच कोई मतभेद होता है, तो संघ कानून मान्य होगा।

- P और Q दोनों
- केवल Q
- केवल P
- न तो P और न ही Q

UPSI Batch-3, 20 Dec 2017

**Ans : (a)** भारतीय संविधान की सातवीं अनुसूची केन्द्र एवं राज्य की शक्तियों के बंटवारों से सम्बन्धित है। केन्द्र और राज्यों में कानून बनाने का अधिकार क्रमशः संसद और विधान मण्डल के पास है। संघ और राज्य सरकारें दोनों समवर्ती सूची के विषयों पर कानून बनाती हैं। यदि समवर्ती सूची के विषयों पर संघ का कानून और राज्य के कानून के बीच कोई मतभेद होता है, तो संघ का कानून मान्य होगा। अतः P और Q दोनों कथन सही हैं।

4. केन्द्र-राज्य सम्बन्धों में सुधार की सिफारिशों के लिए 1970 में तमिलनाडु सरकार द्वारा तीन सदस्यीय समिति के प्रमुख के रूप में किसे नियुक्त किया गया था?

- पी.वी. राजामन्नार
- पलानियप्पा चेट्टियार
- एम.के. करुणानिधि
- एम.जी. रामचंद्रन

UPSI Batch-1, 16 Dec 2017

**Ans : (a)** 1969 में तमिलनाडु सरकार ने डॉ. पी.वी. राजमन्नार की अध्यक्षता में केन्द्र- राज्य संबंधों की समीक्षा (सुधार) करने एवं राज्यों को स्वायत्ता दिलाने के लिए संविधान में संशोधन के सुझाव देने हेतु तीन सदस्यीय समिति का गठन किया गया। इस समिति की प्रमुख सिफारिशें-

- एक अंतर राज्यीय परिषद का गठन किया जाये।
- वित्त आयोग को एक स्थायी निकाय बना दिया जाये।
- राज्यों को अवशेषीय शक्तियाँ प्रदान की जाये।
- अखिल भारतीय सेवाओं को समाप्त कर दिया जाये।
- योजना आयोग का स्थान एक सांविधिक निकाय द्वारा लिया जाये, इत्यादि।

5. निम्न में से कौन सा विषय संघ सूची का हिस्सा है?

- रक्षा
- जनसंख्या नियन्त्रण और परिवार नियोजन
- ट्रेड जानवरों और पक्षियों की सुरक्षा
- जंगली जानवरों और पक्षियों की सुरक्षा

UPSI Batch-1, 15 Dec 2017

**Ans : (a)** रक्षा संघ सूची का विषय है। जनसंख्या नियंत्रण और परिवार नियोजन समवर्ती सूची का विषय है। संविधान की सातवीं अनुसूची में शक्तियों का विभाजन किया गया है। संघ सूची में 100 विषय, राज्य सूची में 61 विषय तथा समवर्ती सूची में 52 विषय शामिल हैं। संघ सूची के विषयों पर कानून बनाने का अधिकार केन्द्रीय संसद को है जबकि राज्य सूची के विषय पर कानून राज्य विधानमण्डल बनायेगी। समवर्ती सूची के विषयों पर कानून संसद व राज्य विधानमण्डल दोनों कानून बना सकते हैं।

6. निम्नलिखित में से कौनसा विषय संघ सूची के अंतर्गत आता है?

- डाकघर बचत बैंक
- दिवालियापन और शोध-अक्षमता
- आर्थिक एवं सामाजिक योजना
- पशुओं के प्रति क्रूरता की रोकथाम

UPSI Batch-2, 15 Dec 2017

**Ans : (a)** केन्द्र एवं राज्यों के सन्दर्भ में तीन सूचियों का उल्लेख है-

(1) **संघ सूची**-संविधान की अनुसूची-7 की सूची 1 को संघ सूची कहते हैं, इस पर कानून बनाने का अधिकार संघ (संसद) को है। इसमें कुल 100 (मूलतः 97) प्रविष्टियाँ हैं, जैसे- रक्षा, विदेशी मामले, मुद्रा व सिक्के, रेलवे, डाकघर बचत बैंक, नौ-परिवहन, सीमा-शुल्क, बैंकिंग जनगणना आदि।

(2) **राज्य सूची**- संविधान की अनुसूची-7 की सूची-2 को राज्य सूची कहते हैं। इस पर कानून बनाने का अधिकार राज्य विधान मंडल को है इसमें कुल 61 प्रविष्टियाँ हैं, (मूलतः 66 विषय) जैसे- सार्वजनिक व्यवस्था, पुलिस, न्याय प्रशासन, सिंचाई आदि।

(3) **समवर्ती सूची**- संविधान की अनुसूची-7 की सूची 3 को समवर्ती सूची कहते हैं इस पर कानून बनाने का अधिकार संसद एवं राज्य विधान मण्डल दोनों को है, इसमें 52 प्रविष्टियाँ हैं (मूलतः 47 विषय) जैसे- दीवानी व फौजदारी विधि एवं प्रक्रिया, शिक्षा, निवारक नजरबन्दी, आर्थिक सामाजिक योजना आदि।

7. निम्नलिखित में से कौन-सा विषय संघ सूची के अंतर्गत आता है?

- (a) वन
- (b) पशुओं के प्रति क्रूरता की रोकथाम
- (c) दिवालियापन और शोध-अक्षमता
- (d) शेर बाजार और वायदा बाजार

**UPSI Batch-1, 12 Dec 2017**

**Ans. (d)** : शेर बाजार और वायदा बाजार संघ सूची के तहत आता है। वन समवर्ती सूची के तहत, पशुओं के प्रति क्रूरता एवं रोकथाम राज्य सूची के अन्तर्गत आता है।

8. निम्नलिखित में से कौन-सा विषय राज्य सूची के अंतर्गत आता है?

- (a) राज्य की सुरक्षा संबंधी कारणों से निवारक नजरबन्दी
- (b) बाजार और मेले
- (c) विवाह और तलाक
- (d) वन्य पशु एवं पक्षी संरक्षण

**UPSI Batch-3, 12 Dec 2017**

**Ans : (b)** संविधान के सातवीं अनुसूची के तहत केन्द्र एवं राज्यों के संदर्भ में तीन अनुसूचियों का उल्लेख है-

(i) **संघ सूची**- इस सूची में दिये गये विषयों पर कानून बनाने का अधिकार संघ (संसद) को है। वर्तमान में इसमें 100 विषय हैं। इसमें से प्रमुख हैं- रक्षा, विदेशी मामले, मुद्रा व सिक्के, युद्ध, रेलवे नौ परिवहन, परमाणु शक्ति, जनगणना आदि।

(ii) **राज्य सूची**- इस सूची में दिये गये विषयों पर कानून बनाने का अधिकार राज्य विधान मंडल को है। विशेष परिस्थितियों में संसद भी इन विषयों पर कानून बना सकती है। वर्तमान में इसमें 66 विषय हैं। सार्वजनिक व्यवस्था, पुलिस न्याय प्रशासन, जेल, मद्यपदार्थ, बाजार और मेलें, स्वास्थ्य आदि।

(iii) **समवर्ती सूची**- इस सूची के विषयों पर कानून बनाने का अधिकार संसद व राज्य दोनों का है। वर्तमान में इसमें 52 विषय हैं।

9. निम्नलिखित में से कौन-सा समवर्ती सूची का एक हिस्सा है?

- (a) रेलवे
- (b) कृषि आय पर कर
- (c) शेर बाजार और वायदा बाजार
- (d) दिवालियापन और ऋणशोधन क्षमता

**UPSI Batch-2, 13 Dec 2017**

**Ans : (d)** दिवालियापन व ऋणशोधन क्षमता समवर्ती सूची का विषय है। जबकि शेर बाजार, वायदा बाजार, बीमा, रेलवे, डाक, राष्ट्रीय राजमार्ग आदि संघसूची के विषय हैं।

10. इनमें से कौन सा विषय राज्य सूची के अंतर्गत आता है?

- (a) भूमि और भवन पर कर
- (b) श्रमिक संघ, औद्योगिक एवं श्रमिक विवाद
- (c) रोजगार और बेरोजगारी
- (d) जनसंख्या नियंत्रण और परिवार नियोजन

**UPSI Batch-3, 13 Dec 2017**

**Ans : (a)** सातवीं अनुसूची में 'संघ सूची, राज्य सूची, समवर्ती सूची का उल्लेख किया गया है। राज्य सूची पर राज्य सरकार कानून बनाती है। वर्तमान में इसमें 61 विषय हैं। जिसमें भूमि कर एवं भवन कर शामिल हैं। परिवार नियोजन एवं जनसंख्या नियंत्रण, श्रमिक संघ, औद्योगिक एवं श्रमिक विवाद समवर्ती सूची के अन्तर्गत आते हैं।

11. निम्नलिखित में से कौन सा विषय समवर्ती सूची के अन्तर्गत आता है?

- (a) डाक घर बचत खाते
- (b) वन्य पशु एवं पक्षियों की सुरक्षा
- (c) भूमि और भवन पर कर
- (d) पथकर

**UPSI Batch-1, 14 Dec 2017**

**Ans : (b)** भारतीय संविधान के 7वीं अनुसूची में केन्द्र एवं राज्यों के बीच शक्तियों के बंटवारे के बारे में दिया गया है। इसके अन्तर्गत तीन सूचियाँ हैं- संघ सूची, राज्य सूची एवं समवर्ती सूची।

**संघ सूची**- इस सूची में दिये गये विषय पर केन्द्र सरकार कानून बनाती है। संविधान के लागू होने के समय इसमें 97 विषय थे वर्तमान समय में इसमें 100 विषय हैं।

**राज्य सूची**- इस सूची में दिये गये विषय पर राज्य सरकार कानून बना सकती है। संविधान लागू होने के समय इसके अन्तर्गत 66 विषय थे वर्तमान में 61 विषय हैं।

**समवर्ती सूची**- इसके अन्तर्गत दिए गए विषय पर केन्द्र तथा राज्य सरकार दोनों कानून बना सकते हैं। परन्तु कानून का विषय समान होने पर केन्द्र सरकार द्वारा बनाया गया कानून ही मान्य होगा। इसमें कानून के लागू होने के समय 47 विषय थे वर्तमान में 52 विषय हैं समवर्ती सूची में 17 (ख) के अन्तर्गत वन, जीव जन्तुओं और पक्षियों के संरक्षण के बारे में उल्लेख है।

12. निम्नलिखित में कौन-सा विषय राज्य सूची के अन्तर्गत आता है?

- (a) वन  
(b) पथकर  
(c) वन्य पशु और पक्षियों की सुरक्षा  
(d) बीमा

UPSI Batch-3, 14 Dec 2017

**Ans : (b)** पथकर राज्य सूची तथा बीमा संघ सूची के अन्तर्गत आता है। वन तथा वन्य पशु और पक्षियों की सुरक्षा समवर्ती सूची के अंतर्गत आता है।

13. निम्नलिखित में से कौन-सा विषय समवर्ती सूची के अन्तर्गत आता है?

- (a) न्यास और न्यासी (b) मत्स्योद्योग  
(c) रेल (d) बैंक व्यवसाय

UPSI Batch-3, 16 Dec 2017

**Ans : (a)** संविधान ने सातवीं अनुसूची में केन्द्र एवं राज्यों के बीच विधायी विषयों के संबंध में त्रिस्तरीय व्यवस्था की है। सूची-I (संघ सूची), सूची-II (राज्य सूची) और सूची-III (समवर्ती सूची)। रेल, बैंकिंग, विदेश मामले, बीमा, जनगणना संघ सूची का विषय है। पुलिस, कृषि, स्थानीय शासन, मत्स्य पालन इत्यादि राज्य सूची के विषय हैं। न्यास एवं न्यासी जनसंख्या नियंत्रण और परिवार नियोजन, शिक्षा, वन, नाप एवं तौल, न्याय का प्रशासन इत्यादि समवर्ती सूची के विषय हैं।

14. निम्नलिखित में से कौन-सा विषय राज्य सूची के अन्तर्गत आता है?

- (a) बीमा  
(b) न्याय, चिकित्सा और अन्य आजीविका  
(c) पथकर  
(d) रोजगार और बेरोजगारी

UPSI Batch-2, 19 Dec 2017

**Ans : (c)** भारतीय संविधान की अनुसूची-7 के तहत विधायी विषयों को तीन सूचियों यथा (i) संघ सूची (ii) राज्य सूची (iii) समवर्ती सूची में विभाजित किया गया है। उपर्युक्त विकल्पों में से पथकर (Toll Tax) राज्य सूची का विषय है तथा बीमा संघ सूची एवं न्याय, चिकित्सा अन्य आजीविका समवर्ती सूची के अन्तर्गत आता है।

15. निम्न में से कौन सी मदें जिस सूची में वे दी गई हैं, उनसे सही तरह मेल खाती हैं?

- (P) रेलवे-समवर्ती सूची  
(Q) परमाणु ऊर्जा और खनिज संसाधन – संघ सूची  
(R) डाकघर बचत बैंक – राज्य सूची  
(a) केवल P और Q (b) केवल Q  
(c) केवल P और R (d) केवल Q और R

UPSI Batch-1, 21 Dec 2017

**Ans : (b)** भारतीय संविधान एक संघीय संविधान है, जिसके कारण संविधान की सातवीं अनुसूची के अनुसार केन्द्र व राज्य के मध्य शक्तियों का विभाजन तीन प्रकार से किया जाता है। (1) संघ सूची (2) राज्य सूची (3) समवर्ती सूची। संघ सूची राष्ट्रीय महत्व के विषयों से, राज्य सूची क्षेत्रीय महत्व के विषयों से एवं समवर्ती सूची राष्ट्रीय एवं क्षेत्रीय दोनों के महत्व सम्बन्धित विषयों से जुड़ी है। संघ सूची में कुल 100 विषय हैं जिसमें कुछ प्रमुख विषय परमाणु ऊर्जा, खनिज संसाधन, रेलवे, डाकघर बचत बैंक, जनगणना संचार नागरिकता इत्यादि है। राज्य सूची में 61 विषय हैं। जिसमें कुछ प्रमुख लोक व्यवस्था, पुलिस, स्थानीय स्वशासन, सिंचाई, गैस, मनोरंजन इत्यादि है। वही समवर्ती सूची में 52 विषय हैं जिसमें कुछ प्रमुख विषय शिक्षा, वन, विवाह, जनसंख्या नियंत्रण व परिवार नियोजन इत्यादि है।

16. निम्नलिखित में से कौन सा विषय राज्य-सूची का एक हिस्सा है?

- (a) वन  
(b) जनसंख्या नियंत्रण और परिवार नियोजन  
(c) कृषि आय पर कर  
(d) आर्थिक और सामाजिक योजना

UPSI Batch-2, 20 Dec 2017

**Ans. (c)** : राज्य सूची में उन विषयों को शामिल किया गया है, जो स्थानीय महत्व के हैं तथा जिन पर कानून बनाने का अधिकार राज्य विधान मण्डल को है। इनकी संख्या 61 (मूलतः 66) विषय हैं। जिनमें प्रमुख, लोक सेवा, कृषि आय पर कर, भू-राजस्व, क्रय-विक्रय आदि हैं जबकि वन, जनसंख्या नियन्त्रण और परिवार नियोजन, आर्थिक और सामाजिक योजना, वन्य जीव जंतुओं और पक्षियों का संरक्षण समवर्ती सूची में आते हैं।

17. इनमें से कौनसा विषय संघ सूची का एक हिस्सा है?

- (a) कैदियों को एक राज्य की जेल से दूसरे राज्य की जेल में भिजवाना  
(b) राज्य की सुरक्षा से संबंधित निवारक नज़रबंदी  
(c) विवाह एवं तलाक  
(d) रेल सेवा

UPSI Batch-1, 20 Dec 2017

**Ans. (d)** : रेल सेवा संघ सूची का विषय है, भारतीय संविधान की सातवीं अनुसूची में केन्द्र एवं राज्य की शक्तियों के बंटवारे से संबंधित तीन सूची है, संघ सूची, राज्यसूची और समवर्ती सूची संघ सूची में इस समय कुल 100 विषय (मूलतः 97) हैं। रेल, डाक संचार, परमाणु ऊर्जा, बैंकिंग, बीमा, स्टॉक एक्सचेंज आदि संघ सूची में आते हैं जबकि कैदियों को एक राज्य की जेल से दूसरे राज्य की जेल में स्थानान्तरण, राज्य की सुरक्षा से संबंधित निवारक नज़रबंदी और विवाह एवं तलाक समवर्ती सूची का विषय है।

18. निम्नलिखित में से कौन सा संघ सूची का एक हिस्सा है?

- (a) खाद्य पदार्थों का अपमिश्रण  
(b) कानूनी, चिकित्सा और अन्य व्यवसाय  
(c) ट्रेड यूनियन, औद्योगिक और श्रम विवाद



(d) औद्योगिक संघ के कर्मचारियों से संबंधित विवाद

**UPSI Batch-3, 19 Dec 2017**

**Ans. (d) :** औद्योगिक संघ के कर्मचारियों से सम्बन्धित विवाद संघ सूची का हिस्सा है। भारतीय संविधान के सातवीं अनुसूची के संघ सूची के अंतर्गत मूलतः 97 विषय (वर्तमान में 100) हैं। खाद्य पदार्थों का अपमिश्रण, विधि, चिकित्सा व अन्य व्यवसाय, औद्योगिक संघ के कर्मचारियों से जुड़े विवाद, विद्युत, कीमत नियन्त्रण कारखाने व बॉयलर समवर्ती सूची में आते हैं।

19. भारतीय संविधान की कौन सी अनुसूची में, संघ और राज्यों के बीच, अधिकारों एवं कार्यों के आबंटन से संबंधित सूची दी गई है।

- (a) बारहवीं (b) नौवीं  
(c) सातवीं (d) दसवीं

**UPSI Batch-2, 22 Dec 2017**

**Ans : (c)** भारतीय संविधान की सातवीं अनुसूची में केन्द्र एवं राज्य की शक्तियों के बँटवारे से संबंधित तीन सूची दी गई हैं- संघ सूची, राज्य सूची तथा समवर्ती सूची। यह कनाडा के संविधान से लिया गया है।

20. निम्नलिखित में से कौन सा विषय समवर्ती सूची में आता है?

- (a) पशुओं के प्रति क्रूरता की रोकथाम  
(b) बीमा  
(c) नशीली शराब  
(d) शेयर बाजार और भावी सौदा बाजार

**UPSI Batch-2, 22 Dec 2017**

**Ans : (a)** समवर्ती सूची में वे विषय आते हैं जिनमें केन्द्र और राज्य सरकार दोनों कानून बनाते हैं और यदि दोनों कानूनों में विरोध हो तो संसद द्वारा निर्मित कानून लागू होता है, वर्तमान समय में 52 विषय (मूलतः 47 विषय) हैं। जिसमें पशुओं के प्रति क्रूरता का निवारण, वन, वन्य जीव जंतुओं और पक्षियों का संरक्षण तथा मादक द्रव्य आदि विषय शामिल किये गये हैं। जबकि बीमा, शेयर बाजार और भावी सौदा बाजार संघ सूची तथा शराब राज्य सूची का विषय है।

21. निम्नलिखित में से कौनसा विषय राज्य सूची के अंतर्गत आता है?

- (a) नशीले पेय  
(b) न्यास और न्यासी  
(c) सामाजिक सुरक्षा तथा सामाजिक बीमा  
(d) पशुओं के प्रति क्रूरता की रोकथाम

**UPSI Batch-1, 22 Dec 2017**

**Ans. (a) :** राज्य सूची में उन विषयों को शामिल किया जाता है जो स्थानीय महत्व के हैं तथा जिन पर कानून बनाने का एकमात्र अधिकार राज्य विधान मण्डल को है। इस सूची में शामिल विषयों की संख्या 61 है जो मूलतः 66 विषय थे। जिसमें प्रमुख नशीले पेय, कृषि पर कर, कूप विक्रय आदि।

22. केंद्र और राज्यों के बीच विधायी विषयों के वितरण के बारे में निम्न में से कौनसा सही है?

(P) संघ सूची में दिए विषयों पर केवल केंद्रीय सरकार ही कानून बना सकती है।

(Q) राज्य सूची में दिए गए विषयों पर संघ और राज्य सरकार दोनों ही कानून बना सकते हैं।

- (a) P और Q दोनों (b) केवल Q  
(c) ना तो P और ना ही Q (d) केवल P

**UPSI Batch-3, 21 Dec 2017**

**Ans. (d) :** अनुसूची 7 की सूची-1 को संघ सूची कहा जाता है। इसमें साधारणतया राष्ट्रीय महत्व के मुद्दे को रखा गया है। इस सूची में मूलतः 97 विषय थे। वर्तमान में इस सूची में गणना की दृष्टि से कुल 100 विषय हैं। इन विषयों पर विधि बनाने का अधिकार संसद को है। इसके अलावा अनुसूची 7 की सूची-2 को राज्य सूची कहा जाता है। इस सूची में मूल रूप में कुल 66 विषय थे, किन्तु वर्तमान में 61 विषय ही हैं। राज्य सूची के विषयों पर कानून बनाने का अधिकार राज्य विधानमण्डल को है। यद्यपि कुछ विशेष परिस्थितियों में संसद भी इस पर कानून बना सकती है।

23. निम्न में से कौन से मद उस सूची से सही ढंग से मेल खाते हैं जिसमें यह मौजूद है?

(P) कानूनी, चिकित्सा और अन्य व्यवसाय-समवर्ती सूची

(Q) खाद्य पदार्थों और अन्य वस्तुओं का अपमिश्रण-संघ सूची

(R) वन-राज्य सूची

- (a) P और Q (b) केवल Q और R  
(c) केवल P (d) केवल P और R

**UPSI Batch-1, 19 Dec 2017**

**Ans. (c) :** सही सुमेलित है-

कानूनी चिकित्सा एवं अन्य व्यवसाय समवर्ती सूची से सम्बन्धित है। जबकि वन राज्यसूची और खाद्य पदार्थों और अन्य वस्तुओं का अपमिश्रण संघ सूची से न होकर समवर्ती सूची से ही सम्बन्धित है।

24. वजन और माप के मानकों का संस्थापन ..... का एक हिस्सा है।

- (a) संघ सूची (b) अवशिष्ट सूची  
(c) राज्य सूची (d) समवर्ती सूची

**UPSI Batch-1, 19 Dec 2017**

**Ans. (d) :** संविधान की अनुसूची-7 में तीन सूची दी गई हैं, जिसे संघ सूची (सूची I), राज्य सूची (सूची II) व समवर्ती सूची (सूची III) है।

समवर्ती सूची में राष्ट्रीय एवं स्थानीय दोनों प्रकार के विषयों को रखा गया है। इस पर विधि बनाने का अधिकार संसद और राज्य विधान मण्डल दोनों को है। वर्तमान में इसमें कुल 52 विषय हैं। क्रम संख्या (33-क) बांट-माप से संबंधित विषय है।

वजन एवं माप के मानकों का संस्थापन समवर्ती सूची का हिस्सा है।

25. निम्नलिखित में से कौन सा मद राज्य सूची का एक हिस्सा है?

- (a) न्याय और न्यासी
- (b) जंगली जानवरों और पक्षियों का संरक्षण
- (c) सामाजिक सुरक्षा और सामाजिक बीमा
- (d) भारत में तीर्थ

UPSI Batch-3, 15 Dec 2017

**Ans. (a)** न्याय और न्यासी राज्य सूची के अन्तर्गत आते हैं। इस सूची में वे विषय हैं जिस पर राज्य को विधान बनाने की शक्ति प्राप्त है। इसके अन्तर्गत हैं- लोक व्यवस्था, पुलिस, स्थानीय शासन, कृषि, कारागार, मादक लिकर पर उत्पादन शुल्क आदि।

26. 1990 में सरकारिया आयोग की सिफारिशों पर राज्यों के बीच नीतियों, आम हित के विषयों तथा विवादों पर चर्चा या उनकी जाँच के लिए \_\_\_\_\_ का गठन किया गया था।

- (a) नीति आयोग
- (b) राष्ट्रीय विकास परिषद
- (c) वित्त आयोग
- (d) अंतरराज्यीय परिषद

UPSI Batch-3, 22 Dec 2017

**Ans. (d)** : 1990 में सरकारिया आयोग की सिफारिशों पर राज्यों के बीच नीतियों, आम हित के विषयों तथा विवादों पर चर्चा या उनकी जाँच के लिए अंतरराज्यीय परिषद का गठन किया गया था। भारतीय संविधान के अनु 263 में केन्द्र एवं राज्यों के बीच समन्वय स्थापित करने के लिए राष्ट्रपति एक अन्तरराज्यीय परिषद की स्थापना कर सकता है। प्रधानमंत्री इस परिषद का अध्यक्ष होता है। परिषद में प्रधानमंत्री तथा उसके द्वारा मनोनीत 6 कैबिनेट मंत्रियों के अतिरिक्त राज्यों और संघ राज्य क्षेत्रों के मुख्यमंत्री व प्रशासक पदेन सदस्य होते हैं।

27. विकलांग और अनियोज्य के लिए राहत किसका हिस्सा है?

- (a) समवर्ती सूची
- (b) संघ सूची
- (c) राज्य सूची
- (d) अवशिष्ट सूची

UPSI Batch-1, 21 Dec 2017

**Ans : (c)** भारतीय संविधान के अनुसूची 7 की सूची 2 को राज्य सूची कहते हैं, इसमें कुल 61 प्रविष्टियाँ हैं। इस सूची में वे विषय हैं, जिन पर राज्य विधान बनाने की अनन्य शक्ति है। इसके अन्तर्गत लोक व्यवस्था, पुलिस, स्थानीय शासन, विकलांगों एवं अनियोज्य के लिए राहत कार्य, आदि विषय आते हैं।

28. 14वें वित्त आयोग के अंतर्गत, वह कौन सा वृहत्तम मानदंड है, जिसके आधार पर केन्द्र द्वारा संगृहित कर को राज्यों के साथ बाँटा जाता है।

- (a) राज्य का क्षेत्रफल
- (b) राजकोषीय अनुशासन
- (c) राज्य की जनसंख्या
- (d) राजकोषीय क्षमता

UPSI Batch-2, 22 Dec 2017

**Ans : (d)** 14वें वित्त आयोग राज्य की राजकोषीय क्षमता वृहत्तम मानदंड है जिसके आधार पर केन्द्र द्वारा संगृहित कर को राज्यों के साथ बाँटा जाता है। केन्द्र सरकार के कर संग्रहों में राज्यों की हिस्सेदारी 32 से 42% हो गई। जो कुल जनसंख्या, आय में विषमता, क्षेत्रफल और वन क्षेत्र के मानकों के आधार पर हिस्सेदारी निर्धारण किया जाता है।

29. भारतीय संविधान का कौन सा अनुच्छेद केंद्र और राज्य के बीच विधायी शक्तियों के वितरण को निरस्त करता है, और किसी भी दूसरे देश के साथ किसी करारनामे, समझौते या संधि पत्र को लागू करने के लिए पूरे भारत के लिए किसी भी कानून को बनाने के लिए केंद्र को अधिकार देता है?

- (a) अनुच्छेद 253
- (b) अनुच्छेद 249
- (c) अनुच्छेद 247
- (d) अनुच्छेद 245

UPSI Batch-3, 21 Dec 2017

**Ans. (a)** : अनु. 253 के अन्तर्गत संसद को किसी अन्य देश के साथ किये गये सन्धि या करार के कार्यान्वयन हेतु सम्पूर्ण भारत अथवा किसी भाग में बिना किसी राज्य की सहमति के ही विधि बनाने की शक्ति है, चाहे विषय राज्य सूची का ही क्यों न हो। ज्ञातव्य हो कि सातवीं अनुसूची में संघ सूची के प्रविष्टि 14 में विदेशों से संधि और करार और विदेशों द्वारा की गई संधियों करारों और अभिसमयों के कार्यान्वयन का उल्लेख किया गया है।

30. किसी राज्य को कानून बनाने की शक्तियों के संबंध में निम्न में से कौन सा सही है?

(P) जब राज्य सूची में सूचीबद्ध किसी भी मामले पर संसद को कानून बनाने के लिए समर्थ बनाने हेतु दो या अधिक राज्य अपने संबंधित विधान मंडलों में अपनी सहमति देते हैं और उसी के लिए प्रस्तावों को पारित करते हैं।

(Q) ऐसा कोई कानून उन्हीं राज्यों पर लागू होगा जिन्होंने ऐसे प्रस्ताव पारित किए हैं न कि सभी राज्यों पर।

- (a) P और Q दोनों
- (b) ना तो P और ना ही Q
- (c) केवल P
- (d) केवल Q

UPSI Batch-3, 21 Dec 2017

**Ans. (a)** : अनुच्छेद 252 के अनुसार यदि दो या दो से अधिक राज्यों के विधानमंडल संकल्प पारित कर संसद से यह अनुरोध करें कि वह राज्य सूची में वर्णित किसी विषय पर विधि का निर्माण करे, तब राज्य सूची में वर्णित उन विषयों पर कानून बना सकती है। ऐसी विधि को अन्य राज्य भी विधानमण्डल द्वारा संकल्प प्रस्ताव पारित कर अंगीकृत कर सकता है। लेकिन इस प्रकार संसद द्वारा राज्यों के अनुरोध पर बनाये गये कानून पर संशोधन या निरसित करने का अधिकार सिर्फ संसद को है।

31. भारतीय संविधान के अनुच्छेद 266 (1) के अन्तर्गत ..... का गठन किया गया था। सरकार को प्राप्त राजस्व और सरकार द्वारा किया गया व्यय, इसका हिस्सा है।

- (a) भारत की आकस्मिकता निधि  
(b) भारत की लोक निधि  
(c) भारत की समेकित निधि  
(d) वार्षिक वित्तीय निधि

UPSI Batch-2, 19 Dec 2017

**Ans : (c)** भारतीय संविधान के अनुच्छेद 266(1) के अन्तर्गत भारत की समेकित निधि का गठन किया गया था। सरकार को प्राप्त राजस्व और सरकार द्वारा किया गया व्यय, इसका हिस्सा है।

32. राज्य के विधि-निर्माण अधिकारों के सन्दर्भ में निम्नलिखित में से कौन-सा सही है?

- (a) संसद राज्य सूची के विषयों पर भी कानून बना सकता है, अगर दो या अधिक राज्यों के विधान मंडल इस निष्कर्ष पर पहुँचे कि संसद विधिपूर्वक उन राज्यों से सम्बन्धित राज्य सूची के विषयों पर कानून बना सकता है।  
(b) संसद द्वारा पारित कोई भी अधिनियम, ऐसे राज्यों तथा अन्य कोई भी राज्य जो इस प्रकार के संकल्प पारित करता है, पर लागू होगा।  
(c) संसद के पास ऐसे अधिनियमों को संशोधित अथवा निरस्त करने का अधिकार भी है।  
(a) A, B और C (b) A और C  
(c) A और B (d) केवल A

UPSI Batch-2, 19 Dec 2017

**Ans : (a)** राज्य के विधि-निर्माण के सम्बन्ध में-

- (a) अनु. 252 के अनुसार संसद राज्य सूची के विषयों पर भी कानून बना सकता है, अगर दो या अधिक राज्यों के विधानमंडल इस निष्कर्ष पर पहुँचे कि संसद विधिपूर्वक उन राज्यों से सम्बन्धित राज्य सूची के विषयों पर कानून बना सकता है।  
(b) संसद द्वारा पारित कोई भी अधिनियम, ऐसे राज्यों तथा अन्य कोई भी राज्य जो इस प्रकार के संकल्प पारित करता है, पर लागू होगा।  
(c) संसद के पास ऐसे अधिनियमों को संशोधित अथवा निरस्त करने का अधिकार भी है।

33. केन्द्र और राज्य के बीच प्रशासनिक सम्बन्धों के बारे में निम्न में से कौन-सा/से कथन सही है/हैं?

- (P) अनुच्छेद 256 बताता है कि प्रत्येक राज्य की कार्यकारी शक्ति का प्रयोग इस प्रकार किया जाएगा कि संसद द्वारा बनाए गए नियमों का अनुपात सुनिश्चित हो।  
(Q) संविधान के अनुच्छेद 257 में प्रावधान है कि प्रत्येक राज्य की कार्यकारी शक्ति का प्रयोग इस प्रकार किया जाएगा ताकि वह संघ की कार्यकारी शक्ति के अमल में बाधा या प्रतिकूल प्रभाव न डाले।

- (a) केवल P (b) केवल Q  
(c) P और Q दोनों ही नहीं (d) P और Q

UPSI Batch-2, 16 Dec 2017

**Ans : (d)** केन्द्र सरकार को राज्यों पर नियंत्रण तथा अन्य उद्देश्यों हेतु निर्देश देने की व्यापक शक्ति दी गई है।

यथा- अनु. 256 के तहत संसद द्वारा बनाये गये कानूनों और उस राज्य में विद्यमान कानूनों के पालन को सुनिश्चित करने के लिए केन्द्र द्वारा राज्यों को निर्देश दिये जा सकते हैं।

अनु. 257 के अनुसार प्रत्येक राज्य की कार्यपालिका शक्ति का प्रयोग इस प्रकार से किया जाएगा कि वह केन्द्र की कार्यकारी शक्ति के प्रयोग में किसी प्रकार की बाधा उत्पन्न न करे और केन्द्र को इस प्रयोजन हेतु राज्यों को आवश्यक निर्देश देने का अधिकार होगा।

34. निम्नलिखित में से कौन सी मद संघ सूची का एक हिस्सा है?

- (a) सामाजिक सुरक्षा और सामाजिक बीमा  
(b) जनसंख्या नियंत्रण और परिवार नियोजन  
(c) प्रकाश स्तम्भ  
(d) आर्थिक और सामाजिक योजना

UPSI Batch-2, 14 Dec 2017

**Ans : (c)** दीप स्तंभ दीपघर या प्रकाश स्तंभ (Light house) समुद्र तट पर, द्वीपों पर, चट्टानों पर, या नदियों और झीलों के किनारे आदि प्रमुख स्थानों पर जहाजों के मार्गदर्शन के लिए बनाए जाते हैं। इनसे रात के समय प्रकाश निकलता है। प्रकाश स्तंभ का उद्देश्य सागर में जहाजों के चालकों या नाविकों को खतरनाक चट्टानों से आगाह करना होता है। प्रकाश स्तम्भ संघ सूची का विषय है।

35. राष्ट्रपति प्रत्येक कितने वर्षों में वित्त आयोग का गठन करते हैं?

- (a) 6 (b) 2  
(c) 3 (d) 5

UPSI Batch-1, 14 Dec 2017

**Ans : (d)** संविधान के अनुच्छेद 280 के अन्तर्गत अर्द्ध-न्यायिक निकाय के रूप में प्रत्येक पाँचवें वर्ष राष्ट्रपति द्वारा वित्त आयोग का गठन किया जाता है, वित्त आयोग में एक अध्यक्ष तथा चार सदस्य होते हैं, वित्त आयोग संघ व राज्यों के बीच करों के वितरण तथा संचित निधि से सहायता अनुदान की सिफारिश करता है। अभी तक 15 वित्त आयोग नियुक्त किए जा चुके हैं। 2017 में नवीनतम 15वें वित्त आयोग को एन.के. सिंह (भारतीय योजना आयोग के भूतपूर्व सदस्य) की अध्यक्षता में स्थापित किया गया है।

36. भारत की समेकित निधि में से राज्यों के बीच राजस्व की अनुदान सहायता को नियंत्रित करने के सिद्धान्तों पर कौन राष्ट्रपति से सिफारिश करता है?

- (a) वित्त मंत्री (b) वित्त आयोग  
(c) योजना आयोग (d) भारतीय रिजर्व बैंक

UPSI Batch-2, 13 Dec 2017

**Ans : (b)** वित्त आयोग भारत की समेकित निधि में से राज्यों के बीच राजस्व अनुदान सहायता को नियंत्रित करने के सिद्धान्तों का राष्ट्रपति से सिफारिश करता है। वित्त आयोग का गठन अनुच्छेद 280 के तहत प्रत्येक पांच वर्ष पर किया जाता है। वर्तमान में पन्द्रहवें वित्त आयोग का गठन 2017 में किया गया है, जिसके अध्यक्ष श्री एन.के. सिंह हैं।

37. भारत के संघीय ढाँचे के अनुसार, खानाबदोशी, खानाबदोश और प्रवासी जनजातियों के अधिकार क्षेत्र को ..... में सूचीबद्ध किया गया है।

- (a) अवशिष्ट सूची (b) संघ सूची  
(c) समवर्ती सूची (d) राज्य सूची

UPSI Batch-1, 13 Dec 2017

**Ans : (c)** भारत के संघीय ढाँचे के अनुसार, खानाबदोशी, खानाबदोश और प्रवासी जनजातियों के अधिकार क्षेत्र को समवर्ती सूची में सूचीबद्ध किया गया है।

38. वर्ष 2018 के केन्द्रीय बजट में भारत के राष्ट्रपति का वेतन प्रति माह ..... तक कर दिया गया।

- (a) ₹ 1.5 लाख (b) ₹ 15 लाख  
(c) ₹ 50 लाख (d) ₹ 5 लाख

(UPP Constable 28.01.2019)

**Ans. (d) :** वर्ष 2018 का बजट वित्तमंत्री अरूण जेटली द्वारा संसद में पेश किया जिसमें भारत के राष्ट्रपति का मासिक वेतन 1.5 लाख से बढ़ाकर 5 लाख प्रतिमाह तथा उपराष्ट्रपति का वेतन 1.10 लाख से बढ़ाकर 4 लाख प्रतिमाह कर दिया गया। भारत के संविधान की दूसरी अनुसूची में भारत के राष्ट्रपति, राज्यपाल, लोकसभा अध्यक्ष और उपाध्यक्ष, राज्यसभा के सभापति व उपसभापति, उच्चतम न्यायालय के न्यायाधीश व मुख्य न्यायाधीश को प्राप्त होने वाले वेतन, भत्ते और पेंशन आदि का उल्लेख किया गया है।

39. निम्नलिखित में से कौन-सा एक राज्य की उधार लेने की शक्ति के सम्बन्ध में सही है?

- (i) यह भारत के बाहर से उधार नहीं ले सकता  
(ii) विशिष्ट शर्तों के अधीन, राज्य को, राज्य के राजस्व की जमानत पर, भारत के भू-भाग में से ही उधार लेने का अधिकार होगा।  
(a) केवल (i)  
(b) (i) और (ii) दोनों  
(c) केवल (ii)  
(d) (i) और (ii) में से कोई नहीं

UPSI Batch-2, 13 Dec 2017

**Ans : (b)** राज्य की उधार लेने की शक्ति के सम्बन्ध में दिये गये उपरोक्त दोनों कथन -अनु. 293 के अनुसार- यह भारत के बाहर से उधार नहीं ले सकता तथा विशिष्ट शर्तों के अधीन, राज्य को राज्य के राजस्व को जमानत, भारत के भू-भाग में से ही उधार लेने का अधिकार होगा।

40. समवर्ती सूची के अन्तर्गत विषयों पर किसे विधि बनाने का अधिकार है?

- (a) संघ (b) राज्य  
(c) संघ एवं राज्य दोनों को (d) राष्ट्रपति

UPSI (Mains), 2014

**Ans:(c)** केन्द्र और राज्यों के बीच शक्तियों के बँटवारे के बारे में वर्णन सातवीं अनुसूची के अन्तर्गत तीन सूचियों, संघ सूची, राज्य सूची एवं समवर्ती सूची में किया गया है। संघ सूची के विषय पर कानून बनाने की शक्ति केन्द्र के पास, राज्य सूची के विषय पर कानून बनाने की शक्ति राज्य के पास तथा समवर्ती सूची के विषय पर कानून बनाने की शक्ति केन्द्र व राज्य दोनों के पास है। परन्तु कानून के विषय समान होने पर केन्द्र सरकार द्वारा बनाया गया कानून ही मान्य होता है। राज्य सरकार द्वारा बनाये गये कानून केन्द्र सरकार के कानून बनाने के साथ ही समाप्त हो जाते हैं।

41. भारतीय संविधान के अनुच्छेद 240 के तहत राष्ट्रपति, निम्न में से किस क्षेत्र के लिये शांति, प्रगति और सुशासन के लिये विनियम नहीं बना सकता :

- (a) अंडमान और निकोबार (b) मिजोरम  
(c) लक्षद्वीप (d) दादरा व नगर हवेली

UPSI (Ranker), 2011

**Ans : (b)** संविधान का अनुच्छेद 240 कुछ संघ राज्य क्षेत्र के लिए विनियम बनाने की राष्ट्रपति की शक्ति से संबंधित है जिनमें निम्नलिखित संघ राज्य क्षेत्र हैं- अंडमान और निकोबार, लक्षद्वीप, दादरा और नगर हवेली, पुदुचेरी चूंकि मिजोरम एक संघ राज्य क्षेत्र नहीं है अतः विकल्प (b) सही होगा।

42. किस अनुच्छेद में संशोधन द्वारा भारतीय संविधान में कृषि जो कि राज्य सूची में हैं, को समवर्ती सूची में लाया जा सकता है?

- (a) अनु. 368 (b) अनु. 356  
(c) अनु. 238 (d) अनु. 324

UPSI, 1999

**Ans : (a)** भारतीय संविधान के अनुच्छेद 368 के द्वारा संशोधन करके कृषि जो कि राज्य सूची में है, को समवर्ती सूची में लाया जा सकता है।

## X. संघ और राज्य के अधीन सेवायें

1. संविधान के अनुसार सिविल सेवायें के संबंध में निम्न में से कौन सा सही है?

- (P) अनुच्छेद 311 अखिल भारतीय सिविल सेवा शाखाओं की स्थापना के संबंध में वर्णन करता है।  
(Q) संविधान का अनुच्छेद 312 उन्हें राजनीतिक रूप से प्रेरित या प्रतिहिंसाशील कार्यवाही से बचता है।  
(a) केवल Q (b) P और Q दोनों  
(c) केवल P (d) ना तो P और ना ही Q

UPSI Batch-1, 19 Dec 2017

**Ans. (d) :** दिये गये विकल्प में न तो P सही है और न ही Q सही है।

अनुच्छेद 311- संघ या राज्य के अधीन सिविल हैसियत में नियोजित व्यक्तियों को पदच्युत किया जाना पद से हटाया जाना या पंक्ति में अवनत किया जाना।

अनुच्छेद 312- अखिल भारतीय सेवाएं 42वें संशोधन अधिनियम 1976 द्वारा अनु. 312 में संशोधन किया गया।

2. संविधान के अनुसार, निम्न में से कौन सा लोक सेवकों के संबंध में सच है?

- (P) अनुच्छेद 309 भर्ती और सेवा शर्तों को नियमित करने के लिए संसद को अधिकार देता है।  
(Q) अनुच्छेद 311 कहता है कि अखिल भारतीय सेवाओं का कोई भी सदस्य नियुक्ति करने वाले अधिकारी के किसी अधीनस्थ अधिकारी द्वारा हटाया या निकाला नहीं जाएगा।  
(a) केवल Q (b) केवल P  
(c) P और Q दोनों नहीं (d) P और Q दोनों

UPSI Batch-1, 21 Dec 2017

**Ans : (d)** भारतीय संविधान के अनु. 309 में यह कहा गया है कि संसद और राज्य विधान मंडल संघ या किसी राज्य के क्रियाकलाप से संबंधित लोक सेवकों और पदों के लिए भर्ती और सेवा की शर्तों को विनियमित करने के लिए नियम बना सकते हैं। यह विधान संविधान के उपबंधों के अधीन होगा।

अनु. 311 के अन्तर्गत सरकारी सेवाओं को कुछ रक्षोपाय और संरक्षण प्रदान करता है। स्मरणीय रहे कि वे केवल निम्नलिखित को उपलब्ध है—

- (क) संघ या राज्य की सिविल सेवा के सदस्य  
(ख) अखिल भारतीय सेवा के सदस्य  
(ग) वे व्यक्ति जो संघ या राज्य के अधीन कोई सिविल पद धारण करते हैं।

**नोट** — ये अधिकार सशस्त्र बलों के सदस्यों को उपलब्ध नहीं है।

3. इनमें से कौन सी ऐसी विधि है जिसके माध्यम से संघ लोक सेवा आयोग केन्द्रीय और अखिल भारतीय सेवाओं को भर्ती नहीं करता है?

- (a) प्रतिनियुक्ति (b) प्रोन्नति  
(c) सीधी भर्ती (d) मंत्रीय सिफारिशे

UPSI Batch-3, 22 Dec 2017

**Ans. (d)** : संविधान के भाग 14 में अनु0 315-323 तक संघ लोक सेवा आयोग के स्वतंत्रता व शक्तियाँ तथा कार्य का वर्णन करता है। संघ लोक सेवा आयोग के कार्य निम्नवत है—

1. सिविल सेवाओं और सिविल पदों के लिए भर्ती की पद्धतियों से संबंधित सभी विषय पर।
2. सिविल सेवाओं और पदों पर नियुक्ति करने में तथा प्रोन्नति व एक सेवा से दूसरी सेवा में स्थानांतरण के लिए अनुसरण किए जाने वाले संबंध में।
3. यह अखिल भारतीय सेवाओं, केन्द्रीय सेवाओं तथा संयुक्त भर्ती मामले का निर्वाह करता है। वह मंत्रिमण्डल की सिफारिशें मानने के लिए बाध्य नहीं है।

4. प्रत्येक मंत्रालय या सरकारी संगठन का मुख्य सतर्कता अधिकारी अनियमितताओं की निगरानी करता है और उन्हें \_\_\_\_\_ को सूचित करता है।

- (a) केन्द्रीय सतर्कता आयोग (b) प्रधानमंत्री  
(c) वित्तमंत्री (d) सर्वोच्च न्यायालय

UPSI Batch-3, 22 Dec 2017

**Ans. (a)** : प्रत्येक मंत्रालय या सरकारी संगठन की मुख्य सतर्कता अधिकारी अनियमितताओं की निगरानी करता है और इन्हें केन्द्रीय सतर्कता को सूचित करता है केन्द्र सरकार के निर्देश पर ऐसे किसी विषय की जाँच करना जिसमें केन्द्र सरकार या इसके प्राधिकरण के किसी कर्मचारी द्वारा भ्रष्टाचार निवारण अधिनियम, 1988 के तहत कोई अपराध किया गया हो केन्द्रीय सतर्कता आयोग को अपनी वार्षिक रिपोर्ट राष्ट्रपति को देनी होती है। राष्ट्रपति इस रिपोर्ट को संसद के प्रत्येक सदन में प्रस्तुत करते हैं।

5. .... समिति के अध्यक्ष होते हैं, जिनकी सिफारिशों पर केन्द्र सरकार प्रवर्तन निदेशक नियुक्त करती है।

- (a) भारत के मुख्य न्यायाधीश  
(b) लोकपाल  
(c) कैबिनेट सचिव  
(d) केन्द्रीय सतर्कता आयुक्त

UPSI Batch-2, 20 Dec 2017

**Ans. (d)** : केन्द्रीय सतर्कता आयुक्त उस समिति के अध्यक्ष होते हैं, जिनकी सिफारिशों पर केन्द्र सरकार प्रवर्तन निदेशक नियुक्त करती है। यह आयोग किसी भी कार्यकारी प्राधिकारी के नियंत्रण से मुक्त है तथा केन्द्रीय सरकार के अन्तर्गत सभी सतर्कता गतिविधियों की निगरानी करता है, यह केन्द्रीय सरकारी संगठनों में विभिन्न प्राधिकारियों को उनके सतर्कता कार्यों की योजना बनाने, निष्पादन करने तथा सुधार करने में सलाह देता है। वर्तमान में मुख्य सतर्कता आयुक्त के.वी. चौधरी हैं।

6. निम्नलिखित में से कौन केन्द्रीय मुख्य सूचना आयुक्त (सीआईसी) की नियुक्ति समिति का एक हिस्सा होता है? (P) प्रधानमंत्री (Q) लोकसभा में विपक्ष के नेता (R) भारत के मुख्य न्यायाधीश (S) भारत के राष्ट्रपति

- (a) केवल Q, R और S  
(b) केवल P और Q  
(c) केवल P, Q और S  
(d) केवल P और S

UPSI Batch-3, 21 Dec 2017

**Ans. (b)** : मुख्य सूचना आयुक्त और सूचना उपायुक्त की नियुक्ति राष्ट्रपति द्वारा निम्नलिखित से मिलकर बनी समिति की सिफारिश पर की जायेगी—

- (1) प्रधानमंत्री (जो कि इस समिति का अध्यक्ष होगा)
- (2) लोकसभा में विपक्ष का नेता
- (3) प्रधानमंत्री द्वारा नामनिर्दिष्ट संघ मंत्रिमंडल का एक मंत्री।

अतः स्पष्ट है कि भारत के मुख्य न्यायाधीश की मुख्य सूचना आयुक्त की नियुक्ति में कोई भूमिका नहीं होती है।

7. निम्नलिखित में से कौन-सा सही है?

- (a) अखिल भारतीय सेवाओं के सदस्यों का चयन एवं प्रशिक्षण, केन्द्र सरकार करती है।  
(b) लोक सेवक भारत सरकार के कर्मचारी हैं तथा सरकार के समस्त कर्मचारी लोक सेवक हैं।  
(a) A और B दोनों  
(b) केवल A

- (c) केवल B  
(d) A और B दोनों ही नहीं

**UPSI Batch-2, 19 Dec 2017**

**Ans : (b)** अखिल भारतीय सेवाएं उन्हें कहा जाता है जिनके अधिकारी (संघ लोक सेवा आयोग) द्वारा भर्ती किए जाते हैं तथा केन्द्र के मूल नियन्त्रण में रहते हैं। अखिल भारतीय सेवाओं की विशेषता यह है कि इन सेवाओं के लिए भर्ती और प्रशिक्षण का कार्य केन्द्र सरकार द्वारा किया जाता है। तत्पश्चात् उन्हें विभिन्न राज्यों के कैडर में सेवा के लिए भेज दिया जाता है। वर्तमान में कुल तीन अखिल भारतीय सेवाएं हैं यथा भारतीय प्रशासनिक सेवा (IAS), भारतीय पुलिस सेवा (IPS), भारतीय वन सेवा (IFS)। सरकार के समस्त कर्मचारी लोक सेवक परन्तु सभी लोक सेवक केन्द्रीय सरकार के ही अधीन नहीं बल्कि राज्य सरकार के भी अधीन होती हैं।

8. राज्यों के लोकसेवा आयोग के अध्यक्षों की नियुक्ति कौन करता है?
- (a) उपराष्ट्रपति  
(b) राज्यपाल  
(c) संघ लोकसेवा आयोग के अध्यक्ष  
(d) राष्ट्रपति

**UPSI Batch-2, 15 Dec 2017**

**Ans : (b)** अनुच्छेद -316 के अनुसार राज्यों के लोक सेवा आयोग के अध्यक्ष और अन्य सदस्यों की नियुक्ति यदि वह संघ आयोग या संयुक्त आयोग है तो राष्ट्रपति द्वारा और यदि वह राज्य आयोग है तो राज्य के राज्यपाल द्वारा की जायेगी। इसके अलावा राज्यपाल, मुख्यमंत्री की सलाह पर अन्य मंत्रियों की, राज्य के महाधिवक्ता, राज्य के विश्वविद्यालयों के कुलपति एवं राज्य सेवा आयोग के सदस्यों की नियुक्ति करता है।

9. ....एक कार्मिक मामलों में भारत सरकार की समन्वयकारी एजेंसी है।
- (a) भारतीय प्रशासनिक कर्मचारी महाविद्यालय  
(b) कार्मिक, लोक शिकायत और पेंशन मंत्रालय  
(c) संघ लोक सेवा आयोग  
(d) मानव संसाधन विकास मंत्रालय

**UPSI Batch-1, 16 Dec 2017**

**Ans : (b)** कार्मिक, लोक शिकायत और पेंशन मंत्रालय केन्द्रीय सरकार की एक समन्वयकारी एजेंसी है। जो विशेष रूप से भर्ती, प्रशिक्षण, कैरियर विकास, स्टाफ कल्याण और सेवानिवृत्ति के बाद पदों से संबंधित मुद्दों पर कार्य करता है। यह मंत्रालय उत्तरदायी लोक-उन्मुख आधुनिक प्रशासन की प्रक्रिया तथा व्यापार नियमों का आवंटन मंत्रालय के लिए आवंटित कार्य को परिभाषित करता है।

10. निम्न में से कौनसा/से कार्यकलाप कार्मिक, लोक शिकायत और पेंशन मंत्रालय द्वारा किया जाता है/किए जाते हैं? (P) भर्ती (Q) प्रशिक्षण (R) सेवानिवृत्ति उपरान्त वितरण

- (a) P Q और R  
(b) केवल P  
(c) केवल P और Q  
(d) केवल R

**UPSI Batch-3, 21 Dec 2017**

**Ans. (a) :** संघ तथा राज्यों में- कार्मिक, लोक शिकायत और पेंशन मंत्रालय द्वारा ही भर्ती, प्रशिक्षण तथा सेवानिवृत्ति उपरान्त वितरण आदि कार्यों को सम्पन्न किया जाता है। इसी के अन्तर्गत विभिन्न बोर्ड, भर्ती आयोग, चयन बोर्ड आदि आते हैं।

11. एक जिले में सामान्य प्रशासन का प्रमुख होता है।
- (a) पुलिस अधीक्षक  
(b) जिला न्यायाधीश  
(c) जिलाधिकारी  
(d) जिला विकास अधिकारी

**UPP Constable (Main), 2014**

**Ans : (c)** जिलाधिकारी जिले में सामान्य प्रशासन का प्रमुख होता है। जिलाधिकारी भारतीय प्रशासनिक सेवा से चुने जाते हैं।

**XI. स्थानीय स्वशासन**

1. स्वतंत्र भारत में स्थानीय सरकार (गांव और नगरीय स्तर की सरकार) को वर्ष..... में, 73वें और 74वें संविधान संशोधन के माध्यम से, पंचायत राज प्रणाली के तहत औपचारिक रूप दिया गया था।
- (a) 1947  
(b) 1950  
(c) 1992  
(d) 1974

**UPSI Batch-1, 13 Dec 2017**

**Ans : (c)** स्वतंत्र भारत में स्थानीय सरकार (गांव व नगरीय स्तर की सरकार) को वर्ष 1992 में 73वें व 74वें संविधान संशोधनों के माध्यम से, पंचायत राज प्रणाली के तहत औपचारिक रूप दिया गया था। इन संशोधनों के तहत 11वीं व 12वीं अनुसूची जोड़ी गयी है।

2. पंचायती राज व्यवस्था की तीन स्तरीय संरचना है। इनमें से कौन सी, तीन स्तरीय प्रणाली के निम्नतम स्तर पर है?
- (a) ग्राम पंचायतें  
(b) जिले  
(c) पंचायत समितियां  
(d) ग्राम सभाएं

**UPSI Batch-1, 13 Dec 2017**

**Ans : (a)** पंचायती राज व्यवस्था की तीन स्तरीय संरचना है, इनमें से सबसे निम्नतम स्तर पर 'ग्राम पंचायत' है।

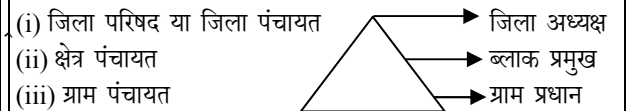

3. 1993 में लागू हुए संवैधानिक ( ) अधिनियम का गठन राज्य स्तर पर राष्ट्रीय स्तर की तरह ही जमीनी स्तर पर भी लोकतंत्र की स्थापना करने के लिए संवैधानिक स्वीकृति प्रदान करने के लिए किया गया था।
- (a) 73 वाँ संशोधन  
(b) 100 वाँ संशोधन  
(c) 99 वाँ संशोधन  
(d) 92 वाँ संशोधन

**UPSI Batch-3, 21 Dec 2017**

**Ans. (a) :** 73वाँ संविधान संशोधन अधिनियम, 1992 में पारित होने के बाद देश में संघीय लोकतांत्रिक ढाँचे के एक नये युग का सूत्र पात हुआ और स्थानीय स्वशासन के तहत पंचायती राज संस्थाओं को संवैधानिक दर्जा प्रदान किया गया। स्थानीय स्वशासन से तात्पर्य यह है कि जिसमें निचले स्तर पर लोगों को भागीदार बनाकर लोकतांत्रिक विकेन्द्रीकरण को सुनिश्चित करना तथा लोगों को अपनी समस्यायें स्वयं हल करने के लिए सक्षम बनाया जाना। बलवंत राय मेहता को पंचायती राज व्यवस्था का वास्तुकार या शिल्पकार कहा जाता है।

4. ग्राम पंचायतों के सदस्यों का कार्यकाल \_\_\_\_\_ साल का होता है।

- (a) छह (b) पाँच  
(c) चार (d) तीन

UPSI Batch-3, 21 Dec 2017

**Ans. (b) :** सभी स्तर की पंचायतों का कार्यकाल प्रथम अधिवेशन की तिथि से पाँच वर्ष निर्धारित किया गया है। अनु. 243(E) के अनुसार पंचायतों का चुनाव उसके कार्यकाल समाप्त होने के पूर्व करा लिये जायें। यदि उसे समय से पूर्व ही भंग किया गया है, तो निर्धारित समय (छ: माह) के भीतर चुनाव आवश्यक है। परन्तु पुनर्गठित पंचायतों का कार्यकाल उसकी निर्धारित अवधि तक ही है।

5. इनमें से किसका सही ढंग से मिलान किया गया है?

- (a) (P) ग्राम पंचायत - गाँव स्तर (Q) पंचायत समिति - ब्लॉक स्तर (R) जिला परिषद - जिला स्तर  
(b) (P) ग्राम पंचायत - गाँव स्तर (Q) जिला परिषद - जिला स्तर (R) पंचायत समिति - राज्य स्तर  
(c) (P) ग्राम पंचायत - ब्लॉक स्तर (Q) पंचायत समिति - गाँव स्तर (R) जिला परिषद - जिला स्तर  
(d) (P) ग्राम पंचायत - गाँव स्तर (Q) पंचायत समिति - जिला स्तर (R) जिला परिषद - ब्लॉक स्तर

UPSI Batch-3, 20 Dec 2017

**Ans : (a)** सही मिलान है-

P	ग्राम पंचायत	-	गाँव स्तर
Q	पंचायत समिति	-	ब्लॉक स्तर
R	जिला परिषद	-	जिला स्तर

6. पंचायती राजव्यवस्था को अपनाने वाला पहला भारतीय राज्य कौन-सा था?

- (a) पंजाब (b) राजस्थान  
(c) आन्ध्र प्रदेश (d) पश्चिम बंगाल

UPSI Batch-3, 20 Dec 2017

**Ans : (b)** पंचायती राजव्यवस्था को अपनाने वाला पहला भारतीय राज्य राजस्थान था। पं. जवाहर लाल नेहरू ने 2 अक्टूबर, 1959 को राजस्थान के नागौर जिले से पंचायती राज व्यवस्था का उद्घाटन किया। तत्पश्चात आन्ध्र प्रदेश भी इस व्यवस्था को लागू कर पंचायती राजव्यवस्था अपनाने वाला दूसरा राज्य बन गया।

7. पंचायती राज प्रणाली में ..... श्रेणी संरचना होती है।

- (a) तीन (b) पाँच  
(c) छः (d) चार

UPSI Batch-1, 16 Dec 2017

**Ans : (a)** संविधान के अनु-40 में राज्य को पंचायती राज संस्थाओं के विकास का दायित्व सौंपा गया है। 1957 में बलवंत राय मेहता समिति ने इस संदर्भ में पंचायती राज व्यवस्था का त्रिस्तरीय ढाँचा प्रस्तुत किया अर्थात् ग्राम, माध्यमिक और जिला स्तर पर पंचायत। सर्वप्रथम 2 अक्टूबर 1959 को राजस्थान के नागौर जिले में पंचायती राज व्यवस्था लागू की गयी। उसी वर्ष यह व्यवस्था आन्ध्र प्रदेश में भी लागू की गयी। 73वें संविधान संशोधन अधिनियम, 1992 के द्वारा भारतीय संविधान में 11वीं अनुसूची जोड़कर

पंचायती राज संस्थाओं के विषयों को स्पष्ट कर दिया। संविधान के भाग-9 (अनु0 243) में पंचायतों की संरचना, आरक्षण, अवधि, शक्तियाँ आदि को स्पष्ट कर दिया गया है। अशोक मेहता समिति ने द्विस्तरीय पंचायती राज पद्धति की सिफारिश की थी।

8. किस वर्ष में नगर निगम के प्रावधानों से युक्त 12वीं अनुसूची को संविधान में जोड़ा गया था?

- (a) 1989 (b) 1951  
(c) 1985 (d) 1992

UPSI Batch-2, 14 Dec 2017

**Ans : (d)** नगरीय शासन की प्रणाली को 74वें संविधान संशोधन अधिनियम 1992 द्वारा संवैधानिक दर्जा मिला। इस संशोधन द्वारा जोड़ी गयी 12वीं अनुसूची में 18 विषयों का उल्लेख है, जिन पर नगरपालिकाओं को विधि बनाने की शक्ति प्रदान की गयी है। केन्द्र स्तर पर 'नगरीय स्थानीय शासन' का विषय निम्नलिखित तीन मंत्रालयों से सम्बन्धित है-

1. नगर विकास मंत्रालय,
  2. रक्षा मंत्रालय (कैन्टोनमेण्ट बोर्डों के मामले में),
  3. गृह मंत्रालय (संघीय क्षेत्रों के मामले में)
- स्थानीय शासन प्रणाली को संविधान के 12वीं अनुसूची में रखा गया है।

9. भारत में महिलाओं को इनमें से कौन-सा/से संवैधानिक प्रावधान और विशेषाधिकार प्राप्त है/हैं?

- (P) महिलाओं के लिए आरक्षण को हर स्तर पर पंचायतों के अध्यक्षों की कुल संख्या की एक तिहाई से कम नहीं होना चाहिए।  
(Q) महिलाओं के लिए आरक्षण को प्रत्येक नगरपालिका में सीधे चुनाव से भरने वाली सीटों की कुल संख्या का एक तिहाई से कम नहीं होना चाहिए।  
(a) P और Q दोनों (b) केवल P  
(c) ना तो P और ना ही Q (d) केवल Q

UPSI Batch-1, 19 Dec 2017

**Ans. (a) :** भारत में महिलाओं को संवैधानिक प्रावधान और विशेषाधिकार प्राप्त है-

73वाँ संविधान संशोधन अधिनियम, 1992 के तहत पंचायती राज संस्थाओं को संवैधानिक दर्जा प्राप्त हुआ। इस संशोधन के द्वारा भाग-9 को पुनः स्थापित कर 16 नये अनुच्छेद . 243- 243 O तक और 11वीं अनुसूची जोड़ी गयी। अनुच्छेद -243D के तहत पंचायतों में SC, ST तथा महिलाओं के लिए स्थानों के आरक्षण का प्रावधान है। स्थानों का आरक्षण जनसंख्या के अनुपात में होगा। 1/3भाग इन वर्गों की महिलाओं के लिए आरक्षित होगा। भाग-9क तथा अनु. 243त-243छ तक 18 अनुच्छेद एवं 12वीं अनुसूची जोड़कर नगर प्रशासन के विषय में विस्तृत प्रावधान किया गया। नगरपालिकाओं में आरक्षण सम्बन्धी प्रावधान अनु. 243-I के तहत किया गया है। यह पंचायतों के समान ही होगा अर्थात् 1/3 स्थान सभी वर्ग की महिलाओं के लिए आरक्षित होगा।

(P) महिलाओं के लिए आरक्षण को हर स्तर पर पंचायतों के आरक्षण की कुल संख्या की एक तिहाई से कम नहीं होना चाहिए।

(Q) महिलाओं के लिए आरक्षण को प्रत्येक नगरपालिका में सीधे चुनाव से भरने वाली सीटों की कुल संख्या का एक तिहाई से कम नहीं होना चाहिए।

10. भारत में सर्वप्रथम 2 अक्टूबर, 1959 में पंचायती राज व्यवस्था कहां से प्रारंभ हुआ?

- (a) वर्द्धमान-प. बंगाल (b) गया-बिहार  
(c) फैजाबाद-उत्तर प्रदेश (d) नागौर-राजस्थान

UPP Constable (Main), 2014

**Ans : (d)** पंचायती राज व्यवस्था की अवधारणा को सर्वप्रथम 2 अक्टूबर, 1959 को राजस्थान के नागौर जिले में लागू किया गया था। इसका प्रमुख उद्देश्य राष्ट्र का लोकतांत्रिक विकेन्द्रीकरण था।

11. भारतीय संविधान में पंचायती राज के तहत किस सभा का उल्लेख है?

- (a) जिला सभा (b) ग्राम सभा  
(c) नगर पंचायत सभा (d) उक्त में से कोई नहीं

UPSI (Ranker), 2011

**Ans : (b)** भारतीय संविधान के भाग 9 के अनुच्छेद 243(ख) में ग्राम सभा शब्द को परिभाषित किया गया है- "ग्राम सभा" से ग्राम स्तर पर पंचायत क्षेत्र के भीतर समाविष्ट किसी ग्राम से संबंधित निर्वाचक नामावली में रजिस्ट्रीकृत व्यक्तियों से मिलकर बना निकाय है। ये त्रिस्तरीय पंचायत व्यवस्था का दूसरा सोपान है। पहला-जिला, दूसरा-ग्राम सभा, तीसरा-मध्यवर्ती स्तर है।

12. भारतीय संविधान के अनुच्छेद 243-प के अनुसार प्रत्येक नगर पालिका अपने प्रथम अधिवेशन के लिये नियत तारीख से कितने वर्ष तक बनी रहेगी?

- (a) 6 वर्ष (b) 7 वर्ष  
(c) 5 वर्ष (d) 3 वर्ष

UPSI (Ranker), 2011

**Ans : (c)** अनुच्छेद 243-प के अनुसार प्रत्येक नगरपालिका यदि तत्समय प्रवृत्त किसी विधि के अधीन पहले ही विघटित नहीं कर दी जाती हैं तो अपने प्रथम अधिवेशन के लिए नियत तारीख से पांच वर्ष तक बनी रहेगी इससे अधिक नहीं। लेकिन नगरपालिका को समय से पहले विघटन की स्थिति में उसे सुनवाई का उचित अवसर दिया जाएगा और इस स्थिति में निर्वाचन विघटन की तारीख से छह मास की अवधि की समाप्ति के पूर्व कर लिया जाएगा।

13. भारत में राजनैतिक विकेन्द्रीकरण क्या सिद्ध करता है?

- (a) पंचायती राज की स्थापना  
(b) सत्ता का अंतरण  
(c) ग्रामीण योजना की शुरुआत  
(d) इनमें से कोई नहीं

UPSI, 1999

**Ans : (a)** भारत में राजनैतिक विकेन्द्रीकरण पंचायतीराज की स्थापना सिद्ध करता है। जो 73वें संविधान संशोधन द्वारा भाग-9 में 11वीं अनुसूची जोड़कर स्थापित किया गया।

## XII. निर्वाचन

1. कौन-सा प्राधिकरण/प्राधिकारी भारत के उपराष्ट्रपति के चुनाव की प्रक्रिया का संचालन करता है?

- (a) भारत का चुनाव आयोग

(b) राष्ट्रपति, या उनकी अनुपस्थिति में, राज्यसभा के उपाध्यक्ष

- (c) सर्वोच्च न्यायालय  
(d) भारत के मुख्य न्यायाधीश

UPSI Batch-3, 21 Dec 2017

**Ans. (a) :** भारत के राष्ट्रपति एवं उपराष्ट्रपति तथा संसद व राज्य विधानमण्डल के सदस्यों का चुनाव निर्वाचन आयोग करता है। आम चुनावों तथा मध्यावधि और उपचुनावों का अधीक्षण नियंत्रण एवं निर्देशन निर्वाचन आयोग ही करता है। ध्यातव्य हो कि स्थानीय निकायों (पंचायतों एवं नगरपालिकाओं) का चुनाव राज्य निर्वाचन आयोग द्वारा सम्पन्न कराया जाता है।

2. कौन-सा प्राधिकरण/प्राधिकारी भारत के राष्ट्रपति के चुनाव की प्रक्रिया का संचालन करता है?

- (a) भारत का चुनाव आयोग  
(b) भारत के मुख्य न्यायाधीश  
(c) उपराष्ट्रपति, या उनकी अनुपस्थिति में, लोकसभा के अध्यक्ष  
(d) सर्वोच्च न्यायालय

UPSI Batch-3, 20 Dec 2017

**Ans : (a)** भारत का चुनाव आयोग भारत के राष्ट्रपति के चुनाव की प्रक्रिया का संचालन करता है। भारतीय संविधान के भाग-15 में अनुच्छेद 324 से 329 में निर्वाचन से सम्बन्धित उपबन्ध दिया है। भारत का निर्वाचन आयोग एक स्थायी संवैधानिक निकाय है। इसकी स्थापना 25 जनवरी, 1950 को की गई थी। इसके प्रमुख कार्य-चुनाव करवाना, चुनाव क्षेत्रों का परिसीमन, मतदाता सूचियों को तैयार करवाना तथा राजनीतिक दलों को मान्यता प्रदान करना तथा चिह्न प्रदान करना है। निर्वाचन आयोग संसद और राज्य विधानमण्डलों के प्रत्येक सदन के लिए तथा राष्ट्रपति एवं उपराष्ट्रपति पदों के लिए होने वाले सभी निर्वाचनों का अधीक्षण निर्देशन और नियंत्रण करता है।

3. मुख्य चुनाव आयुक्त का कार्यकाल \_\_\_\_\_ वर्ष का होता है, या \_\_\_\_\_ वर्ष की उम्र तक जो भी पहले हो।

- (a) छह, 70 (b) छह, 65  
(c) पाँच, 65 (d) पाँच, 70

UPSI Batch-3, 21 Dec 2017

**Ans. (b) :** भारत के मुख्य चुनाव आयुक्त का कार्यकाल 6 वर्ष या 65 वर्ष की उम्र तक जो भी पहले हो तथा अन्य चुनाव आयुक्त का कार्यकाल 6 वर्ष या 62 वर्ष की उम्र तक जो भी पहले हो होता है। भारत के मुख्य चुनाव आयुक्त की नियुक्ति राष्ट्रपति द्वारा की जाती है तथा संसद के द्वारा महाभियोग के माध्यम से ही भारत के मुख्य चुनाव आयुक्त को हटाया जा सकता है।

4. निम्नलिखित में से किन कारणों के चलते एक चुनाव याचिका दायर की जा सकती है अथवा किसी निर्वाचन को रद्द किया जा सकता है?

- (a) अपने चुनाव की तारीख पर, निर्वाचित उम्मीदवार उस सीट के लिए योग्य नहीं था अथवा अपात्र घोषित हुआ था।



- (b) उम्मीदवार के निर्वाचित होने की संभावना को और बढ़ाने के लिए, राष्ट्रीय चिह्न, राष्ट्रीय प्रतीक, राष्ट्रध्वज का इस्तेमाल करना
- (a) A और B दोनों  
(b) A और B दोनों ही नहीं  
(c) केवल A  
(d) केवल B

**UPSI Batch-3, 16 Dec 2017**

**Ans : (a)** किसी भी प्रत्याशी का निर्वाचन रद्द किया जा सकता है, अगर प्रत्याशी अपने चुनाव की तारीख पर निर्वाचित उम्मीदवार उस सीट के लिए योग्य नहीं था अथवा अपात्र घोषित हुआ था तथा उम्मीदवार के निर्वाचित होने की संभावना को और बढ़ाने के लिए, राष्ट्रीय चिह्न, राष्ट्रीय प्रतीक, राष्ट्रध्वज का इस्तेमाल करता है, तो निर्वाचन रद्द किया जा सकता है।

5. संसदीय अथवा स्थानीय सरकार के चुनाव-नतीजों की वैधता परखने के लिए जांच-प्रक्रिया कौन सी है?
- (a) गौर अनुपालन प्रतिनिधित्व (b) जनमत संग्रह  
(c) चुनाव याचिका (d) जांच आयोग

**UPSI Batch-1, 14 Dec 2017**

**Ans : (c)** संसदीय अथवा स्थानीय सरकार के चुनाव-नतीजों की वैधता परखने के लिए जांच प्रक्रिया चुनाव याचिका है।

**चुनाव याचिका-** विधिक क्षेत्र में वह याचिका या आवेदन पत्र है, जो किसी विशिष्ट न्यायालय में इस आधार पर तथा इस उद्देश्य से किया जाता है कि प्रतिनिधि रूप में अमुक सदस्य का चुनाव अवैध रूप से हुआ है। अतः यह चुनाव रद्द किया जाय।

6. निम्नलिखित में से कौन-सा भारत में मतदाता सूची के बारे में सही है?
- (a) मुद्रित मतदाता सूची और इस सूची की सीडी आम जनता को बिक्री के लिए उपलब्ध हैं।  
(b) मतदाता सूची के हर संशोधन के बाद, राष्ट्रीय और राज्य दलों को ये मुफ्त प्रदान की जाती हैं।  
(a) A और B में से कोई नहीं  
(b) केवल B  
(c) केवल A  
(d) A और B दोनों

**UPSI Batch-2, 13 Dec 2017**

**Ans : (d)** भारत में मतदाता सूची के बारे में सही है-

- (a) मुद्रित मतदाता सूची, और इस सूची की सीडी आम जनता के बिक्री के लिए उपलब्ध है तथा  
(b) मतदाता सूची के हर संशोधन के बाद, राष्ट्रीय और राज्य दलों को ये मुफ्त प्रदान की जाती है।

7. निम्न में से कौन-सा कथन लोकसभा चुनावों के बारे में सही है?

- (a) सभी मान्यता प्राप्त राष्ट्रीय और राज्य दलों को, चुनावों के दौरान उनके अभियानों के लिए, राज्य के स्वामित्व वाले इलेक्ट्रॉनिक मीडिया-आकाशवाणी और दूरदर्शन-के सीमित मुफ्त उपयोग की अनुमति है।

- (b) एक उम्मीदवार के चुनाव अभियान के दौरान खर्च होने वाली धनराशि पर सख्त कानूनी सीमा लागू है।

- (a) A और B दोनों  
(b) A और B में से कोई नहीं  
(c) केवल B  
(d) केवल A

**UPSI Batch-2, 13 Dec 2017**

**Ans : (a)** लोक सभा चुनाव के बारे में दिये गये दोनों कथन सही हैं- अर्थात्

सभी मान्यता प्राप्त राष्ट्रीय और राज्य दलों को चुनाव के दौरान उनके अभियानों के लिए, राज्य के स्वामित्व वाले इलेक्ट्रॉनिक मीडिया-आकाशवाणी और दूरदर्शन के सीमित मुफ्त उपयोग की अनुमति है।

एक उम्मीदवार के चुनाव के दौरान खर्च होने वाली धनराशि पर सख्त कानूनी सीमा लागू है।

8. आम चुनावों की मतदान प्रक्रिया के संदर्भ में, निम्नलिखित में से कौन सा वक्तव्य सही है?

(a) चुनाव आयोग के अधिकारी यह सुनिश्चित करते हैं कि प्रत्येक मतदाता को 2 किलोमीटर के भीतर एक मतदान केंद्र मिले।

(b) चुनाव आयोग के अधिकारी यह सुनिश्चित करते हैं कि किसी भी मतदान केंद्र को 1500 से अधिक मतदाताओं का भार न उठाना पड़े।

- (a) केवल B (b) A और B, दोनों  
(c) A और B, दोनों ही नहीं (d) केवल A

**UPSI Batch-3, 12 Dec 2017**

**Ans : (b)** चुनाव आयोग के रिटर्निंग अधिकारी के लिए हस्तपुस्तिका के अध्याय -II के पैरा 3 के अनुसार, मतदान केन्द्र इस प्रकार स्थापित किये जाने चाहिये कि साधारणतः मतदाता को अपने मतदान केन्द्र तक पहुंचने के लिए 2 किमी. से अधिक यात्रा न करनी पड़े तथा हस्तपुस्तिका के अध्याय-II के पैरा 2 में निहित निर्वाचन आयोग के आदेशानुसार एक मतदान केन्द्र में लगभग 1000-1200 तक निर्वाचनों को कवर करते हुए सुनिर्धारित मतदान क्षेत्र के लिए उपलब्ध करवाना चाहिये यद्यपि वर्तमान में निर्वाचकों की सीमा प्रति मतदान केन्द्र 1500 तक बढ़ा दी गई है। अतः वक्तव्य A और B दोनों सही है।

9. वर्तमान में बेल्लारी निर्वाचन क्षेत्र क्यों चर्चा में रहा?

- (a) कांग्रेस अध्यक्ष श्रीमती सोनिया गांधी लोक सभा का चुनाव यहां से लड़ी थीं  
(b) पर्यटन स्थल है  
(c) धार्मिक है  
(d) इनमें से कोई नहीं

**UPSI, 1999**

**Ans : (a)** प्रश्न काल के दौरान बेल्लारी (कर्नाटक) के चर्चा में रहने का प्रमुख कारण सोनिया गांधी का यहां से लोक सभा चुनाव लड़ना था।

### XIII.

### आपात उपबन्ध

1. निम्न में से कौनसा/कौन से आपातकाल राष्ट्रपति घोषित कर सकते हैं?

- (P) राष्ट्रीय आपातकाल (Q) राज्य आपातकाल  
(R) वित्तीय आपातकाल  
(a) P, Q और R सभी (b) P और Q दोनों  
(c) केवल Q (d) केवल P

UPSI Batch-1, 21 Dec 2017

**Ans :** (a) संविधान के भाग 18 में अनुच्छेद 352 से 360 तक तीन प्रकार के आपातकाल का उपबन्ध किया गया है।

- (i) अनुच्छेद 352-युद्ध, बाह्य आक्रमण या सशक्त विद्रोह से उत्पन्न आपात अथवा राष्ट्रीय आपात।  
(ii) अनुच्छेद 356-राज्यों में संवैधानिक तंत्र के विफल होने से उत्पन्न आपात अथवा राष्ट्रपति शासन  
(iii) अनुच्छेद 360-वित्तीय आपात

2. राष्ट्रपति द्वारा घोषित आपातकाल की स्थिति कितने दिनों के बाद समाप्त हो जाती है, यदि सत्र के चलते उसे संसद के दोनों सदनों द्वारा अनुमोदन प्राप्त नहीं होता है?

- (a) 1 महीने (b) 2 महीने  
(c) 15 दिन (d) 3 महीने

UPSI Batch-3, 22 Dec 2017

**Ans. (a) :** राष्ट्रपति द्वारा घोषित आपातकाल की स्थिति 1 माह बाद समाप्त हो जाती है, यदि सत्र के चलते उसे संसद के दोनों सदनों द्वारा अनुमोदन प्राप्त नहीं होता है। प्रारम्भ में संसद द्वारा अनुमोदन की सीमा दो माह थी। किन्तु 1978 के 44वें संविधान संशोधन अधिनियम द्वारा घटाकर इसे एक माह कर दिया गया। इस बार संसद द्वारा अनुमोदित उद्घोषणा मात्र 6 माह तक प्रवर्तन में रहेगी। आगे जारी रखने के लिए पुनः अनुमोदन आवश्यक होगा।

3. संविधान की धारा 352 (6) के तहत, राष्ट्रपति द्वारा घोषित एक राष्ट्रीय आपातकाल को संसद के दोनों सदनों द्वारा किस प्रकार स्वीकृत किया जाना चाहिए?

- (a) एक विशेष बहुमत जो उस प्रस्ताव के पक्ष में हैं वे उपस्थित सदस्यों का दो-तिहाई हो और मतदान करें तथा उस सदन की कुल सदस्यता का बहुमत हिस्सा हों  
(b) उपस्थित और मतदान करने वाले आधे से अधिक सदस्यों के विशेष बहुमत से तथा उस सदन की कुल सदस्यता के एक तिहाई हिस्से से  
(c) उपस्थित और मतदान करने वाले आधे से अधिक सदस्यों के साधारण बहुमत से  
(d) प्रस्ताव के लिए मतदान करने वाले सदस्यों का उस सदन में दो तिहाई से अधिक विशेष बहुमत हो

UPSI Batch-1, 21 Dec 2017

**Ans :** (a) भारतीय संविधान के अनुच्छेद 352(6) में यह अपेक्षा है कि पहली बार में या उसके बाद कभी भी उद्घोषणा का अनुमोदन करने वाला संकल्प प्रत्येक सदन द्वारा विशेष बहुमत से पारित किया जाएगा। अनुमोदन को-

- (क) सदन की कुल सदस्य संख्या के बहुमत से और  
(ख) उस सदन के उपस्थित और मत देने वाले सदस्यों में से कम से कम दो तिहाई का समर्थन प्राप्त होना चाहिए।

4. राष्ट्रीय आपातकाल के दौरान, ..... के तहत अधिकार स्वचालित रूप से निलंबित हो जाते हैं?

- (a) धर्म की स्वतंत्रता का अधिकार  
(b) स्वतंत्रता का अधिकार  
(c) संवैधानिक उपचारों का अधिकार  
(d) शोषण के विरुद्ध अधिकार

UPSI Batch-1, 19 Dec 2017

**Ans. (b) :** अनुच्छेद-352 में राष्ट्रीय आपात की उद्घोषणा, अनुच्छेद 353 तथा 354 में राष्ट्रीय आपात की उद्घोषणा का प्रभाव।

अनुच्छेद 358 तथा 359 में मूल अधिकारों पर पड़ने वाला प्रभाव दिया गया है।

अनुच्छेद 358 के अनुसार, जब युद्ध या बाह्य आक्रमण के आधार पर की गई आपात की उद्घोषणा प्रवर्तन में हो तो अनु. 19 द्वारा प्रदत्त स्वतंत्रता का अधिकार स्वतः निलम्बित हो जाता है। यदि आपात की उद्घोषणा 'सशस्त्र विद्रोह' के आधार पर की गई हो, तो अनुच्छेद 19 द्वारा प्रदत्त मूल अधिकार निलंबित नहीं होते। 'सशस्त्र विद्रोह' शब्द को 'आंतरिक अशांति' के स्थान पर 44वें संविधान संशोधन अधिनियम, 1978 द्वारा प्रतिस्थापित किया गया है।

राष्ट्रीय आपात काल के दौरान स्वतंत्रता का अधिकार स्वचालित रूप से निलंबित हो जाते हैं।

5. आजादी के बाद से भारत में कितनी बार आपातकाल स्थिति घोषित की गई है?

- (a) तीन बार (b) एक बार  
(c) दो बार (d) चार बार

UPSI Batch-2, 16 Dec 2017

**Ans :** (a) अनु. 352 में प्रावधान है कि यदि राष्ट्रपति को यह समाधान हो जाये कि युद्ध या बाह्य आक्रमण या सशस्त्र विद्रोह के कारण भारत या उसके राज्य क्षेत्र के किसी भाग की सुरक्षा संकट में है तो वह पूरे भारत या किसी राज्य क्षेत्र में राष्ट्रीय आपात की घोषणा कर सकता है। स्वतंत्रता के पश्चात अब तक भारत में तीन बार राष्ट्रीय आपात की घोषणा की गयी है-

- (i) 26 अक्टूबर, 1962 को बाह्य (चीनी) आक्रमण के आधार पर।  
(ii) 3 दिसम्बर, 1971 को बाह्य (पाकिस्तानी) आक्रमण के आधार पर।  
(iii) 26 जून, 1975 को आंतरिक अशांति के आधार पर।

6. भारतीय गणराज्य में, ..... शब्द का तात्पर्य, संविधान के अनुच्छेद 356 से संबंधित है।

- (a) आपातकाल (b) राज्यपाल शासन  
(c) कर्पूर्य (d) राष्ट्रपति शासन

UPSI Batch-2, 15 Dec 2017

**Ans :** (a) भारत के किसी राज्य में संवैधानिक तंत्र की विफलता से उत्पन्न आपात (अनु0 356) को राष्ट्रपति शासन, युद्ध, बाह्य आक्रमण या सशस्त्र विद्रोह से उत्पन्न आपात (अनु0 352) को राष्ट्रीय आपातकाल एवं भारत की वित्तीय स्थायित्व अथवा साख के खतरे के कारण अधिरोपित आपात काल को (अनु0 360) वित्तीय आपातकाल कहा जाता है। ये तीनों अनु0 राष्ट्रपति की आपातकालीन शक्तियों से सम्बन्धित हैं। भारतीय संविधान का भाग-18 अनुच्छेद 352 से 360 तक आपात उपबन्धों के बारे में है।

7. भारत में आपातकाल की प्रथम घोषणा कब की गई?

- चीनी आक्रमण के समय (1962)
- पाकिस्तान आक्रमण के समय (1965)
- पाकिस्तान आक्रमण के समय (1973)
- इनमें से कोई नहीं

**UPSI (Mains), 2014**

**Ans:(a)** भारत में प्रथम बार आपात काल की घोषणा चीनी आक्रमण के समय 26 अक्टूबर 1962 को की गई थी।

## **XIV. संविधान संशोधन एवं महत्वपूर्ण विवाद**

1. लगभग हर ..... वर्ष में, एक संविधान संशोधन विधेयक पारित किया जाता है, जिसके माध्यम से अनुसूचित जाति-व-जनजातियों का आरक्षण तथा लोकसभा और विधानसभा में एंग्लो-इंडियन समुदाय का मनोनयन और ..... वर्षों के लिए बढ़ा दिया जाता है।

- 5, 5
- 20, 20
- 15, 15
- 10, 10

**UPSI Batch-1, 14 Dec 2017**

**Ans :** (d) भारतीय संविधान के अनुच्छेद 15 और 16 में सामाजिक और शैक्षणिक रूप से पिछड़े वर्गों के लिए आरक्षण का प्रावधान किया गया है। 1950 में 10 साल (1960 तक) SC के लिए 15% तथा ST के लिए 7.5% आरक्षण की बात कही गयी थी। धीरे-धीरे इसे खत्म करने के बजाय वर्ष 1990 में मंडल कमीशन की सिफारिश पर इसमें अन्य पिछड़ा वर्ग को भी शामिल कर लिया गया। लगभग हर 10 वर्ष में एक संविधान संशोधन विधेयक पारित करके SC, ST का आरक्षण तथा लोकसभा और विधानसभा में एंग्लो इंडियन समुदाय का मनोनयन और बढ़ा दिया जाता है।

2. “संसद के किसी भी अधिनियम को कानून की मान्यता नहीं दी जा सकती। यदि वह संविधान की मौलिक संरचना का उल्लंघन करता है।” किस ऐतिहासिक मामले में उच्चतम न्यायालय ने यह बात कही थी?

- कॉमन कॉज बनाम भारत संघ
- भारतीय रिजर्व बैंक बनाम जयंतिलाल मिस्त्री
- मेनका गाँधी बनाम भारत संघ
- केशवानंद भारती बनाम केरल राज्य

**UPSI Batch-2, 19 Dec 2017**

**Ans :** (d) केशवानंद भारती बनाम केरल राज्य (1973) के मामले में उच्चतम न्यायालय ने यह अभिनिर्धारित किया कि, संसद के किसी भी अधिनियम को कानून की मान्यता नहीं दी जा सकती यदि वह संविधान की मौलिक संरचना का उल्लंघन करता है।

3. केशवानंद भारती बनाम केरल राज्य के मामले में अदालत ने कितने बहुमत से फैसला दिया था कि, जबकि संसद के पास “व्यापक” अधिकार हैं, लेकिन उसे संविधान के मूलभूत तत्वों या मौलिक विशेषताओं को प्रभावहीन करने या नष्ट करने का अधिकार नहीं है?

- 3-2
- 4-3
- 7-6
- 12-1

**UPSI Batch-1, 16 Dec 2017**

**Ans :** (c) केशवानंद भारती बनाम केरल राज्य (1973) के मामले में उच्चतम न्यायालय ने 7-6 बहुमत से फैसला दिया, जिसमें उच्चतम न्यायालय ने यह निर्णित किया कि संसद संविधान के किसी भी भाग में संशोधन कर सकता है लेकिन संविधान के मूल ढाँचे को नष्ट नहीं कर सकता और न ही उसे बदल सकता है। इस निर्णय में सर्वोच्च न्यायालय ने गोलकनाथ बनाम पंजाब राज्य में दिये अपने निर्णय को पलट दिया था।

4. संविधान का वो कौन सा एकमात्र हिस्सा है जिसे पूरी तरह से हटा दिया गया है?

- भाग 22
- भाग 11
- भाग 7
- भाग 5

**UPSI Batch-3, 15 Dec 2017**

**Ans. (c) :** भारतीय संविधान के भाग 7 को 7वें संविधान संशोधन अधिनियम, 1956 द्वारा हटा दिया गया है। भाग 7 में पहली अनुसूची के भाग ख के राज्यों का विवरण (अनुच्छेद-238) था।

5. संसद अपनी संशोधन शक्तियों का उपयोग संविधान के अनुच्छेद 368 के तहत ‘मूल संरचना’ अथवा ढाँचे को ‘क्षतिग्रस्त’, ‘निष्प्रभावी’, ‘नष्ट’, ‘निरस्त’, ‘परिवर्तन’ या ‘हेर-फेर’ करने के लिए नहीं कर सकती। निम्न में से कौन-सा मामला उपरोक्त कथन से सम्बन्धित है?

- इन्दिरा साहनी बनाम भारतीय संघ
- विशाखा बनाम राजस्थान राज्य
- चम्पकम दोरैराजन बनाम मद्रास राज्य
- केशवानंद भारती बनाम केरल राज्य

**UPSI Batch-2, 16 Dec 2017**

**Ans :** (d) केशवानंद भारती बनाम केरल राज्य के वाद (1973) में उच्चतम न्यायालय ने यह निर्णित किया कि संसद संविधान के किसी भी भाग में संशोधन कर सकता है लेकिन संविधान के मूल ढाँचे को नष्ट नहीं कर सकता है और न ही उसे बदल सकता है। इस प्रकार इस मामले में संविधान के मूलभूत ढाँचे (आधार भूत ढाँचे) का सिद्धान्त अस्तित्व में आया।

6. भारतीय संविधान की कौन सी अनुसूची में दल-बदली के आधार पर पात्रता रद्द करने का प्रावधान है?

- (a) नवीं (b) दसवीं  
(c) बारहवीं (d) सातवीं

UPSI Batch-1, 14 Dec 2017

**Ans : (b)** भारतीय संविधान की दसवीं अनुसूची में दल-बदल के आधार पर पात्रता रद्द करने का प्रावधान है। यह अनुसूची 52वें संविधान संशोधन अधिनियम 1985 के द्वारा जोड़ी गयी है।

7. भारतीय संविधान का पहला संशोधन, वर्ष ..... में कार्यान्वित हुआ जिसके माध्यम से भाषण एवं अभिव्यक्ति की स्वतंत्रता के दुरुपयोग तथा जमींदारी उन्मूलन कानूनों की वैधता से संबंधित प्रावधान बनाए गए।

- (a) 1956 (b) 1950  
(c) 1951 (d) 1952

UPSI Batch-1, 14 Dec 2017

**Ans : (c)** भारत के संविधान में पहला संशोधन 18 जून, 1951 में किया गया। इस संशोधन में भारत के संविधान के अनुच्छेद 19 में दिए गए वाक और अभिव्यक्ति की स्वतंत्रता के आधार पर कोई वृत्ति, उपजीविका, व्यापार या कारोबार करने के अधिकार पर प्रतिबन्ध लगाने के नये अधिकारों की व्यवस्था है।

इस संशोधन के द्वारा दो नये अनुच्छेद 31(क) और 31(ख) तथा नौवीं अनुसूची को शामिल किया गया ताकि भूमि सुधार कानूनों को चुनौती न दी जा सके।

8. प्रथम संशोधन के माध्यम से भारतीय संविधान में ..... जोड़ी गई।

- (a) नवीं अनुसूची (b) दसवीं अनुसूची  
(c) सातवीं अनुसूची (d) बारहवीं अनुसूची

UPSI Batch-3, 16 Dec 2017

**Ans : (a)** भारतीय संविधान 26 जनवरी, 1950 को भारतीय जनता पर पूर्ण रूप से लागू किया गया। संविधान में प्रथम संशोधन (1951) द्वारा नवीं अनुसूची जोड़ी गयी। इसमें सबसे पहले बिहार भूमि सुधार अधिनियम, 1950 एवं मुंबई अभिधृति और कृषि भूमि अधिनियम, 1948। इसमें भूमि सुधार एवं न्यायिक समीक्षा से जुड़े कानून को स्थान दिया गया।

9. भारत में मत देने के लिए विधिक उम्र क्या है?

- (a) 16 वर्ष (b) 21 वर्ष  
(c) 20 वर्ष (d) 18 वर्ष

UPSI Batch-3, 20 Dec 2017

**Ans : (d)** भारत में मत देने के लिए विधिक उम्र 18 वर्ष है। 61वें संविधान संशोधन अधिनियम, 1989 के द्वारा अनुच्छेद 326 में संशोधन करके मतदान के लिए आयु सीमा 21 से घटाकर 18 वर्ष कर दी गयी।

10. भारत के संविधान के किसी संशोधन विधेयक को.....।

- (a) केवल लोकसभा में पेश किया जा सकता है।  
(b) पहले राष्ट्रपति को उनकी अनुमति के लिए भेज दिया जाता है।

- (c) लोकसभा या राज्यसभा में पेश किया जा सकता है।  
(d) केवल राज्यसभा में पेश किया जा सकता है।

UPSI Batch-2, 20 Dec 2017

**Ans. (c) :** भारत के संविधान में किसी संशोधन विधेयक को लोकसभा या राज्यसभा में पेश किया जा सकता है। संविधान संशोधन प्रक्रिया का वर्णन संविधान के भाग-20 के अनुच्छेद 368 में किया गया है। संविधान में संशोधन तीन प्रकार से होते हैं-

1. संसद के विशेष बहुमत द्वारा संशोधन
  2. संसद के विशेष बहुमत तथा आधे राज्यों द्वारा साधारण बहुमत से समर्थित संशोधन
  3. संसद के साधारण बहुमत द्वारा संशोधन
- प्रथम दो तरह के संशोधन अनुच्छेद 368 के तहत आते हैं।

11. मूल भारतीय संविधान का सातवाँ अध्याय, जिसे 1956 में संशोधित किया गया था, वह किस विषय में था?

- (a) भाग B राज्यों (b) राजभाषा  
(c) भारत का विभाजन (d) केंद्र शासित प्रदेशों

UPSI Batch-2, 22 Dec 2017

**Ans : (a)** मूल भारतीय संविधान का सातवाँ अध्याय, जिसे 1956 में संशोधित किया गया था। वह राज्य का विषय था। इसके अन्तर्गत गोवा को एक राज्य का दर्जा दिया गया तथा दमन और दीव को केन्द्रशासित प्रदेशों के रूप में ही रहने दिया गया।

12. निम्नलिखित में से कौन-सा/से इंदिरा साहनी बनाम भारत संघ मामले में पारित फैसले के बारे में सही है/हैं?

- (P) आरक्षण किसी भी तरह से मानदंड के 50% से अधिक नहीं होगा।  
(Q) आरक्षण नीतियों के दौरान नवोन्त वर्ग को अनिवार्य रूप से बाहर रखा जाना चाहिए।  
(R) पदोन्नति में कोई आरक्षण नहीं होना चाहिए।  
(a) केवल P और Q (b) P, Q और R सभी  
(c) केवल P और R (d) केवल P

UPSI Batch-1, 19 Dec 2017

**Ans. (b) :** इन्द्रा साहनी बनाम भारत संघ के मामले में पारित सही फैसला के बारे में (मण्डल आयोग मामला)

- (1) आरक्षण किसी भी तरह से मानदण्ड के 50% से अधिक नहीं होगा।
- (2) आरक्षण नीतियों के दौरान नवोन्त वर्ग को अनिवार्य रूप से बाहर रखा जायेगा।
- (3) पदोन्नति में कोई भी आरक्षण नहीं होगा।

13. संविधान में 42वाँ संशोधन पारित किए जाने के समय भारत का राष्ट्रपति कौन था?

- (a) जैलसिंह  
(b) नीलम संजीव रेड्डी  
(c) फखरुद्दीन अली अहमद  
(d) वीवी गिरि

UPSI Batch-2, 16 Dec 2017

**Ans : (c)** 42वें संविधान संशोधन अधिनियम, 1976 को लघु संविधान का दर्जा दिया जाता है। यह अब तक का सबसे बड़ा और सर्वाधिक विवादास्पद संविधान संशोधन था। इसके द्वारा संविधान में 2 नये अध्याय 4(क), 14(क) और 9 नये अनु. 39(क), 43(क), 131(क), 145(क), 127(क), 128(क) और 257(क) जोड़े गये थे तथा 52 अनुच्छेदों में संशोधन किया गया। उस समय भारत के राष्ट्रपति फखरुद्दीन अली अहमद (1974 से 1977 तक) थे। इसके प्रमुख प्रावधान –

- प्रस्तावना में समाजवादी, पंथनिरपेक्ष, एकता और अखण्डता शब्द जोड़ा गया।
- सभी निर्देशक सिद्धान्तों की मौलिक अधिकारों पर सर्वोच्चता सुनिश्चित की गयी।
- भाग 4(क) तथा अनु 51(क) जोड़कर नागरिकों को 10 मूल कर्तव्यों को शामिल किया गया।
- लोकसभा तथा विधान सभाओं का कार्यकाल 5 से 6 वर्ष कर दिया गया।
- संसद द्वारा किये गये संविधान संशोधन को न्यायिक परीक्षण से मुक्त कर दिया गया है।

**14. निम्नलिखित में से किस मामले में निर्णय के कारण संविधान में पहला संशोधन हुआ?**

- के.एम. नानावती बनाम महाराष्ट्र राज्य
- केशवनंद भारती बनाम केरल राज्य
- चंपकम दोरेराजन बनाम मद्रास राज्य
- गोलकनाथ बनाम पंजाब राज्य

**UPSI Batch-1, 16 Dec 2017**

**Ans : (c)** चंपकम दोरेराजन बनाम मद्रास राज्य के वाद में अनुच्छेद 15 में एक नया खण्ड (4) जोड़कर राज्य को सामाजिक और शैक्षिक रूप से पिछड़े वर्गों के नागरिकों की उन्नति करने के लिए विशेष उपबन्ध बनाने का अधिकार प्रदान कर दिया गया। इस संशोधन द्वारा अनुच्छेद 85, 87, 174, 176, 341, 342 और 343 में संशोधन किये गये थे।

**15. भारतीय संविधान में संशोधन लाने के लिए कितनी पद्धतियां हैं?**

- 4
- 2
- 5
- 3

**UPSI Batch-1, 12 Dec 2017**

**Ans. (d) :** भारतीय संविधान के अनु. 368 में संशोधन की प्रक्रिया का उल्लेख किया गया है इसमें संशोधन की तीन विधियों को अपनाया गया है—

- साधारण बहुमत द्वारा संशोधन
- विशेष बहुमत द्वारा संशोधन
- संसद के विशेष बहुमत और आधे राज्यों के विधान मंडलों द्वारा पारित संकल्प तथा अनुसमर्थन से संशोधन।

**16. किस मामले के कारण, ऐसा माना जाता है कि आपातकाल की घोषणा की गई?**

- कॉमन कॉज बनाम भारत संघ
- उत्तर प्रदेश राज्य बनाम राज नारायण
- लोक स्वातन्त्र्य संगठन बनाम भारत संघ
- श्रेया सिंघल बनाम भारत संघ

**UPSI Batch-1, 12 Dec 2017**

**Ans. (b) :** उत्तर प्रदेश राज्य बनाम राज नारायण (1975) के मामले के कारण ऐसा माना जाता है कि आपात काल की घोषणा की गयी है। इस केस की सुनवाई इलाहाबाद हाईकोर्ट ने की थी जिसमें प्रधानमंत्री इंदिरा गाँधी को चुनावी कदाचार का दोषी पाया गया था।

**17. संविधान संशोधन के लिए आवश्यक है:**

- संसद के प्रत्येक सदन के सदस्यों का बहुमत।
- संसद के प्रत्येक सदन में उपस्थित तथा मत देने वाले सदस्यों का दो तिहाई बहुमत
- उपरोक्त (a) एवं (b) दोनों।
- उपरोक्त में से कोई नहीं

**UPSI (Mains), 2014**

**Ans:(c)** संविधान में अनुच्छेद 368 के अंतर्गत संशोधन की प्रक्रिया का वर्णन है। जो तीन विधियों द्वारा किया जाता है, निम्न है—

- साधारण विधि द्वारा संशोधन—** संसद के साधारण बहुमत द्वारा पारित विधेयक राष्ट्रपति के स्वीकृति के बाद कानून का रूप ले लेता है। इसके अंतर्गत नये राज्यों के निर्माण, राज्य-क्षेत्र, सीमा और नाम में परिवर्तन, संविधान की नागरिकता संबंधी अनुसूचित क्षेत्रों और जनजातियों के प्रशासन संबंधी तथा केन्द्र द्वारा प्रशासित क्षेत्रों की प्रशासन संबंधी व्यवस्थाएं शामिल हैं।
- विशेष बहुमत द्वारा संशोधन—** इस संशोधन में, संसद के प्रत्येक सदन द्वारा कुल सदस्यों का बहुमत और उपस्थित एवं मतदान में भाग लेने वाले सदस्यों के 2/3 मतों से विधेयक पारित कर राष्ट्रपति से स्वीकृति प्राप्त की जाती है। इसके अंतर्गत न्यायपालिका तथा राज्यों के अधिकारों की कुछ विशेष बातों को छोड़कर संविधान के अन्य सभी संशोधन किए जाते हैं।
- संसद के विशेष बहुमत एवं राज्य विधानमंडल की स्वीकृति से संविधान संशोधन—** संविधान में कुछ संशोधन के लिए विधेयक को संसद के दोनों सदनों के विशेष बहुमत तथा राज्यों के कुल विधानमंडलों में आधे की स्वीकृति आवश्यक है। इसके अंतर्गत, राष्ट्रपति का निर्वाचन एवं पद्धति, संघ की कार्यपालिका शक्ति का विस्तार, राज्यों के कार्यपालिका शक्ति का विस्तार, केन्द्रशासित प्रदेशों के लिए उच्च न्यायालय संघीय न्यायालय, राज्यों के लिए उच्च न्यायालय संघ-राज्य विधायी संबंध, सातवी अनुसूची, संसद में राज्यों का प्रतिनिधित्व और संविधान संशोधन की प्रक्रिया से संबंधित उपबन्ध शामिल हैं।

**18. भारतीय संविधान के प्रस्तावना में समाजवादी, पंथनिरपेक्ष और अखंडता को जोड़ा गया—**

- 25 वें संशोधन द्वारा
- 36 वें संशोधन द्वारा
- 44 वें संशोधन द्वारा
- 42 वें संशोधन द्वारा

**UPSI, 1999**

**Ans : (d)** भारतीय संविधान की प्रस्तावना में समाजवादी, पंथनिरपेक्ष और अखंडता शब्द को 42वें संविधान संशोधन द्वारा 1976 में जोड़ा गया।

1. भारतीय बैंकिंग में, RTGS और IFSC का पूरा रूप क्या है?

- रेमिटेंस टु गाइडेड सेटलमेंट, इंटरनल फाइनेंशियल सिस्टम कॉल
- रेमिटेंस टु गाइडेड सेटलमेंट, इंटरनैशनल फाइनेंशियल सिस्टम कॉल
- रियल टाइम ग्रॉस सेटलमेंट, इंडियन फाइनेंशियल सिस्टम कोड
- रियल टाइम टाइम गाइडेड, इंटरनैशनल फाइनेंशियल सिस्टम कोड

(UP SI/ ASI 2018)

**Ans. (c) :** RTGS का पूर्ण रूप रियल टाइम ग्रॉस सेटलमेंट (Real Time Gross Settlement) होता है। इसके तहत किसी बैंक से किसी अन्य खाते में ज्यादा मात्रा में पैसे का लेन-देन किया जाता है। जबकि IFSC का पूर्ण रूप इंडियन फाइनेंशियल सिस्टम कोड (Indian Financial System Code) होता है। IFSC Code किसी भी बैंक के क्षेत्र का एक निर्धारित कोड होता है।

2. भारत में विकास मामलों पर निर्णय लेने और विचार-विमर्श करने के लिए सर्वोच्च निकाय के रूप में किसका गठन किया गया था?

- कार्यक्रम मूल्यांकन संगठन
- वित्त आयोग
- राष्ट्रीय विकास परिषद
- अंतर-राज्य परिषद

UPSI Batch-3, 22 Dec 2017

**Ans. (c) :** भारत में विकास मामलों पर निर्णय लेने और विचार-विमर्श करने के लिए सर्वोच्च निकाय के रूप में राष्ट्रीय विकास परिषद का गठन किया गया। राष्ट्रीय विकास परिषद की स्थापना भारत सरकार के एक कार्यपालकीय संकल्प द्वारा की गई थी। 1946 में के.सी. नियोगी की अध्यक्षता में गठित परामर्शदात्री नियोजन मंडल का नाम बदल कर 6 अगस्त, 1952 को राष्ट्रीय विकास परिषद कर दिया गया। यह योजना आयोग (अब नीति आयोग) की तरह सलाहकारी संस्था है। यह न ही संवैधानिक है और न ही एक सांविधिक निकाय है। प्रधानमंत्री इसके पदेन अध्यक्ष होते हैं। इसमें निम्नलिखित लोग सम्मिलित होते हैं- (1) योजना आयोग अब (नीति आयोग) के सभी सदस्य, (2) सभी राज्यों के मुख्यमंत्री, (3) सभी केन्द्र शासित प्रदेश के प्रशासक/मुख्य मंत्री (4) समस्त संघीय कैबिनेट मंत्री।

3. कार्यशील पूंजी अपने अल्पकालिक दायित्वों को पूरा करने की किसी कंपनी की क्षमता का एक मापदण्ड है। इसे ..... नाम से भी जाना जाता है।

- वर्तमान पूंजी
- श्रम पूंजी
- प्राथमिक पूंजी
- बाजार पूंजी

UPSI Batch-1, 21 Dec 2017

**Ans : (a)** कार्यशील पूंजी से आशय उस पूंजी की मात्रा से है जिसका निवेश चालू सम्पत्तियों (जैसे- प्राप्त विपन्न, विविध देनदार, कच्चा माल, अर्द्धनिर्मित माल तथा निर्मित माल) में किया जाता है यह पूंजी अपने अल्पकालिक दायित्वों को पूरा करने की किसी कंपनी की क्षमता का एक मापदण्ड है। इसे वर्तमान पूंजी भी कहा जाता है। कार्यशील पूंजी अल्पावधि वित्त प्रदान करने वाले स्रोतों से प्राप्त होती है। जैसे- वाणिज्यिक बैंक, व्यापारिक उधार, ग्राहकों से अग्रिम आदि।

4. निम्न में से कौन सा संकेतक आय की असमानता/समानता को मापने के लिए उपयोग किया जाता है?

- लोच
- गाढ़पन का गुणांक
- गिनी गुणांक
- परंपरागत लागत

UPSI Batch-1, 21 Dec 2017

**Ans : (c)** किसी भी देश के समाज में व्याप्त आय और सम्पत्ति के असमान वितरण की माप सांख्यिकी आधार पर करना गिनी गुणांक कहलाता है। इस गुणांक का विकास इटली के सांख्यिकीविद् व समाजशास्त्री कोराडो गिनी ने सन् 1912 में किया था।

\* उल्लेखनीय है कि गिनी गुणांक का मान जितना ज्यादा होता है, समाज में विषमता उतनी ही अधिक होती है। इसके विपरीत गुणांक का मान जितना कम होता है उतनी ही समाज में आर्थिक विषमता कम होती है।

5. वित्तीय वर्ष 2017-18 के लिए, एक व्यक्तिगत करदाता के लिए आयकर शून्य है, अगर उसकी कुल आय ₹ ..... से अधिक नहीं है

- ₹ 1,50,000
- ₹ 3,00,000
- ₹ 2,50,000
- ₹ 2,00,000

UPSI Batch-3, 20 Dec 2017

**Ans : (c)** वित्तीय वर्ष 2017-18 के लिए एक व्यक्ति करदाता के लिए आयकर की दर शून्य है, यदि उसकी कुल आय ₹ 2,50,000 से अधिक नहीं है। वित्तीय वर्ष 2019-20 में 60 वर्ष से कम उम्र वाले व्यक्तिगत करदाता जिनकी आय 2.5 से 5 लाख तक है तथा 60 से 80 वर्ष के उम्र वाले व्यक्तिगत करदाता जिनकी आय 3 लाख से 5 लाख तक है, उनकी कर दर 5% है लेकिन इसके साथ-साथ 4% का उपकर भी लगाया गया है। जबकि 80 से अधिक उम्र वाले व्यक्ति जिसकी आय 5 लाख से कम है, करमुक्त है।

6. निम्नलिखित कथनों को पढ़ें और सही विकल्प चुनें।

- NEFT एक इलेक्ट्रॉनिक फंड ट्रांसफर सिस्टम है जो बैचेज में ट्रांजेक्शन का निपटारा करने वाले डिफर्ड नेट सेटलमेंट के आधार पर काम करता है
- RTGS ट्रांजेक्शन पूरे बैंकिंग बिजनेस घंटों के दौरान लगातार चलती रहती है
- RTGS सिस्टम मुख्य रूप से बड़ी राशि के ट्रांजेक्शन के लिए होता है
- भारत की सभी बैंक की शाखाएं RTGS सक्षम हैं।

- (a) (i) सही, (ii) गलत, (iii) गलत, (iv) सही  
 (b) (i) सही, (ii) गलत, (iii) सही, (iv) सही  
 (c) (i) सही, (ii) सही, (iii) गलत, (iv) सही  
 (d) (i) सही, (ii) सही, (iii) सही, (iv) गलत

(UP SI/ ASI 2018)

**Ans. (d) :** NEFT एक इलेक्ट्रॉनिक फंड ट्रांसफर सिस्टम है जो वैचेज में ट्रांजेक्शन का निपटारा करने वाले डिफर्ट नेट सेटलमेंट के आधार पर काम करता है। RTGS ट्रांजेक्शन पूरे बैंकिंग बिजनेस 24 घंटों के दौरान लगातार चलती रहती है एवं RTGS सिस्टम मुख्य रूप से बड़ी राशि के ट्रांजेक्शन के लिए होता है और भारत की सभी बैंक शाखाएँ RTGS से सक्षम नहीं हैं।

7. भारत में प्रत्यक्ष विदेशी निवेश (FDI) के माध्यम से निजी क्षेत्र के निवेश की अनुमति किसमें है?

- (a) परमाणु ऊर्जा  
 (b) रेलवे परिचालन  
 (c) नागरिक उड्डयन  
 (d) ऑन लाइन लॉटरी व्यापार

(UP SI/ ASI 2018)

**Ans. (c) :** किसी एक देश की कंपनी का दूसरे देश में किया गया निवेश, प्रत्यक्ष विदेशी निवेश (FDI) कहलाता है। भारत में प्रत्यक्ष विदेशी निवेश में अनुमति नहीं है- लॉटरी व्यापार, जुआ और सट्टेबाजी, चिट फंड का करोबार, निधि कंपनी, सिगरेट, तम्बाकू जैसे वस्तुओं के विनिर्माण में तथा परमाणु ऊर्जा, रेल परिचालन में नहीं है जबकि नागरिक उड्डयन (Civil Aviation) में स्वतः 49% प्रत्यक्ष विदेशी निवेश (प्रवासी भारतीयों के लिए 100%) दिया गया है।

8. मौद्रिक नीति समिति (एमपीसी) के पदेन अध्यक्ष कौन हैं?

- (a) भारतीय रिजर्व बैंक के गवर्नर  
 (b) राष्ट्रपति  
 (c) वित्त मंत्री  
 (d) प्रधानमंत्री

UPSI Batch-3, 22 Dec 2017

**Ans. (a) :** देश की मौद्रिक नीति के लिए उचित ब्याज दरों और पॉलिसी रेट में परिवर्तन करने के उद्देश्य से केन्द्र सरकार द्वारा संशोधित RBI अधि., 1934 की धारा 45(ZB) के अनुसार, वर्ष 2016 में 6 सदस्यीय मौद्रिक नीति समिति (The monetary Policy committee = MPC) का गठन किया गया। इस समिति की बैठक प्रत्येक 3 माह पर आयोजित की जाती है। इस समिति के पदेन अध्यक्ष भारतीय रिजर्व बैंक के गवर्नर होते हैं।

\* उल्लेखनीय है कि MPC विभिन्न प्रकार के नीतियों जैसे- रेपो रेट, रिवर्स रेपो रेट, एमएसएफ बैंक रेट आदि के संदर्भ में उचित निर्णय लेती है।

\* विदित हो कि वर्तमान में आरबीआई के गवर्नर शक्तिकांत दास हैं।

9. आर्थिक सहयोग व विकास संगठन (ओईसीडी) के दिशानिर्देशों के मुताबिक, न्यूनतम स्वामित्व रखने के लिए आवश्यक निवेश का न्यूनतम प्रतिशत क्या है?

- (a) 15% (b) 20%  
 (c) 10% (d) 5%

UPSI Batch-3, 20 Dec 2017

**Ans : (c)** आर्थिक सहयोग व विकास संगठन (Organisation for Economic co-operation and Development) के दिशा निर्देशों के मुताबिक न्यूनतम स्वामित्व रखने के लिए 10% आवश्यक निवेश का न्यूनतम प्रतिशत है। इसकी स्थापना 1961 में आर्थिक प्रगति और विश्व व्यापार को प्रोत्साहित करने हेतु किया गया था। इस संगठन द्वारा 36 देशों को सदस्यता प्रदान किया गया है, जिसका मुख्यालय पेरिस में है।

10. भारत में माल और सेवा कर (जीएसटी) की दरों का फैसला कौन करता है?

- (P) केन्द्र  
 (Q) नीति (राष्ट्रीय भारत परिवर्तन संस्थान) आयोग  
 (R) जीएसटी परिषद  
 (a) केवल P (b) P और Q दोनों मिलाकर  
 (c) केवल R (d) केवल Q

UPSI Batch-3, 20 Dec 2017

**Ans : (c)** माल और सेवा कर एक अप्रत्यक्ष कर है। यह 1 जुलाई, 2017 से पूरे देश में एक समान मूल्य वर्धित कर लागू है। भारत में माल और सेवा कर (GST) की दरों का फैसला जीएसटी परिषद् करती है। जीएसटी परिषद् ने चार तरह के कर 5%, 12%, 18% एवं 28% निर्धारित किये हैं। जबकि कुछ आवश्यक वस्तुओं पर कर नहीं लगाया गया है। GST परिषद की अध्यक्षता भारत का वित्तमंत्री करता है। इसका उपबन्ध 101वें संविधान संशोधन द्वारा अनुच्छेद 279A में किया गया है। जीएसटी व्यवस्था में किसी भी बदलाव के लिए 75% वोट की आवश्यकता होती है। केन्द्र के पास 33% वोट तथा राज्यों के पास 66% वोट होता है। अतः किसी भी परिवर्तन के लिए दोनों की सहमति अनिवार्य है। दोनों में से कोई भी अकेले बदलाव नहीं कर सकता है।

11. अगस्त 2015 तक उपलब्ध आंकड़ों के अनुसार, किस राज्य को निवल राज्य घरेलू उत्पाद में पहले स्थान पर रखा गया है?

- (a) नई दिल्ली (b) गोवा  
 (c) चंडीगढ़ (d) सिक्किम

UPSI Batch-2, 20 Dec 2017

**Ans. (b) :** अगस्त 2015 तक उपलब्ध आंकड़ों के अनुसार गोवा राज्य को निवल राज्य घरेलू उत्पाद में पहले स्थान पर रखा गया था। राज्य सकल घरेलू उत्पाद (GSDP) की विशालता में प्रथम तीन स्थान पर क्रमशः महाराष्ट्र, तमिलनाडु तथा उत्तर प्रदेश हैं।

12. निम्न में से कौन सा, बैंकों के राष्ट्रीयकरण का लक्ष्य नहीं है?

- (a) जमाराशियों की मात्रा में विस्तार  
 (b) बैंकिंग कारोबार का संकेंद्रण  
 (c) ग्रामीण और प्राथमिकता वाले क्षेत्रों में प्रवेश  
 (d) शाखाओं का असीम विस्तार

UPSI Batch-2, 20 Dec 2017

**Ans. (b) :** बैंकों के राष्ट्रीयकरण का लक्ष्य निम्नलिखित है- जमाराशियों की मात्रा में विस्तार, ग्रामीण और प्राथमिकता वाले क्षेत्रों में प्रवेश तथा शाखाओं का असीम विस्तार। जबकि बैंकिंग कारोबार का संकेंद्रण लक्ष्य नहीं है। 19 जुलाई, 1969 को उन 14 वाणिज्यिक बैंकों का राष्ट्रीयकरण कर दिया गया था जिनके पास 50 करोड़ रूपया या उससे अधिक की जमा राशि थी।

13. वित्तीय वर्ष 2015-16 का कर निर्धारण वर्ष निम्न में से कौनसा है?

- (a) निर्धारण वर्ष 2016-17 (b) निर्धारण वर्ष 2014-15  
(c) निर्धारण वर्ष 2015-16 (d) निर्धारण वर्ष 2017-18

UPSI Batch-1, 20 Dec 2017

**Ans. (a) :** वित्तीय वर्ष (2015-16) का कर निर्धारण वर्ष 2016-17 है। संविधान के अनुच्छेद 112, 202 और 367 (1) में केन्द्र राज्यों के लिए वित्तीय वर्ष और बजट से संबंधित प्रावधानों का वर्णन किया गया है।

14. एक अर्थव्यवस्था, यदि उत्पादन संसाधनों की कमी से जूझ रही है, तो कुल खर्च में वृद्धि का कारण क्या होगा?

- (a) रोजगार और सांकेतिक आय में वृद्धि।  
(b) उत्पादन और कीमतों में वृद्धि।  
(c) सांकेतिक आय और कीमतों में वृद्धि।  
(d) उत्पादन और रोजगार में वृद्धि।

UPSI Batch-1, 20 Dec 2017

**Ans. (c) :** एक अर्थव्यवस्था, यदि उत्पादन संसाधनों की कमी से जूझ रही है तो कुल खर्च में वृद्धि होने के कारण सांकेतिक आय और कीमतों में वृद्धि होगा। वस्तुओं की कमी होने से मुद्रास्फीति तेजी से बढ़ती है, वहीं रेपो दर में (सांकेतिक दर) तेजी देखी जाती है।

15. आय या लाभ पर लगाए कर के बजाय वस्तुओं और सेवाओं पर लगते कर को किसके रूप में जाना जाता है।

- (a) अप्रत्यक्ष कर (b) कर-भार  
(c) प्रत्यक्ष कर (d) कराघात

UPSI Batch-1, 20 Dec 2017

**Ans. (b) :** आय या लाभ पर कर के बजाय वस्तुओं और सेवाओं पर लगने वाले कर को कर भार के रूप में जाना जाता है, अन्तिम करदाता पर कर के बोझ के निर्धारण को कर भार कहा जाता है अर्थात् कर भार उस व्यक्ति पर पड़ता है, जो अन्तिम रूप से उस कर को चुकाता है। इसे करापात भी कहते हैं।

16. चौदहवें वित्त आयोग में, राज्यों के बीच करों के आबंटन के सूत्र में वनावरण को भी जोड़ दिया गया है। ये कौनसे नाम से लोकप्रिय है।

- (a) प्रगतिशील कवरेज सूत्र (b) हरित हस्तांतरण सूत्र  
(c) हरित प्रोत्साहन सूत्र (d) श्रेष्ठ हस्तांतरण सूत्र

UPSI Batch-1, 20 Dec 2017

**Ans. (b) :** 14वें वित्त आयोग में राज्यों के बीच करों के आबंटन के सूत्र में वनावरण को भी जोड़ दिया गया है यानि जिस राज्य का वनीकरण ज्यादा होगा उसे ज्यादा वित्त आवंटित किया जायेगा। ये हरित हस्तांतरण सूत्र के नाम से लोकप्रिय है। 14वें वित्त आयोग के अध्यक्ष वाई.वी. रेड्डी थे। 15वां वित्त आयोग एन.के. सिंह की अध्यक्षता में गठित किया गया है जो 2020 से 2025 के लिए अपनी सिफारिशें प्रस्तुत करेगा।

17. राष्ट्रीय आयुष मिशन किससे संबंधित है।

- (a) शिक्षा (b) स्वास्थ्य  
(c) कृषि (d) महिलाओं की सुरक्षा

UPSI Batch-1, 20 Dec 2017

**Ans. (b) :** प्रधानमंत्री नरेन्द्र मोदी की अध्यक्षता वाले केन्द्रीय मंत्रिमंडल ने 15 सितम्बर, 2014 को राष्ट्रीय आयुष मिशन का शुभारम्भ किया। यह मिशन स्वास्थ्य से सम्बन्धित हैं। नवम्बर, 2003 में आयुर्वेद, योग, प्राकृतिक चिकित्सा, यूनानी, सिद्ध एवं होम्योपैथी को मिलाकर आयुष नाम दिया। इसका उद्देश्य वैज्ञानिक अनुसंधान एवं शिक्षा में प्रोत्साहन तथा दवाओं की मानक गुणवत्ता को सुनिश्चित करना है।

18. वित्तीय वर्ष 2015-16 में भारत के सकल घरेलू उत्पाद (जीडीपी) में सेवा क्षेत्र का योगदान कितने प्रतिशत था?

- (a) 52 प्रतिशत (b) 58 प्रतिशत  
(c) 64 प्रतिशत (d) 69 प्रतिशत

UPSI Batch-2, 22 Dec 2017

**Ans. (c) :** वित्तीय वर्ष 2015-16 में भारत के सकल घरेलू उत्पाद GDP में सेवा क्षेत्र का 64% योगदान प्राप्त था। आर्थिक समीक्षा 2018-19 के अनुसार

क्षेत्र	% में योगदान (% में)
सेवा	54.3
औद्योगिक	29.6
कृषि	16.1

19. इनमें से कौन सा कर बचत निवेश नहीं है।

- (a) इक्विटी शेयर में निवेश  
(b) राष्ट्रीय बचत प्रमाणपत्र (एनएससी)  
(c) कर्मचारी भविष्य निधि (ईपीएफ)  
(d) जीवन बीमा किस्त

UPSI Batch-2, 22 Dec 2017

**Ans. (a) :** इक्विटी शेयर में बचत निवेश नहीं है। इक्विटी शेयर को साधारण भाषा में आर्डिनरी शेयर भी कहते हैं। इससे किसी कम्पनी में अमुक अंश की हिस्सेदारी व्यक्त होती है। इक्विटी शेयर धारक कम्पनी की लाभ-हानि में, शेयर की संख्या के अनुपात में व्यवसायिक धारक होता है।

20. गैर बैंकिंग वित्तीय कंपनियों द्वारा प्रदान की जाने वाली किस प्रकार की एटीएम सेवाओं में, 100% प्रत्यक्ष विदेशी निवेश की अनुमति दी जाती है?

- (a) पीला लेबल एटीएम (b) भूरा लेबल एटीएम  
(c) हरा लेबल एटीएम (d) सफेद लेबल एटीएम

UPSI Batch-1, 22 Dec 2017

**Ans. (d) :** सफेद लेबल ATM गैर बैंकिंग वित्तीय कंपनियों द्वारा प्रदान की जाने वाली एटीएम सेवाओं में 100% प्रत्यक्ष विदेशी निवेश की अनुमति दी जाती है, इन्हें ATM की तरह ही सारी सहूलियतें होगी लेकिन इन पर किसी बैंक का लेबल नहीं लगता। इनमें दो पक्ष शामिल होते हैं। एक पक्ष बैंक होता है और दूसरा पक्ष ATM का मुखिया होता है। सरकार व्हाइट लेबल एटीएम को लगाने की नीति को प्रोत्साहित कर रही है। यह ग्राहकों के लिए सुविधा बढ़ाने की ओर एक कदम है।

21. नीतिगत उपायों के व्यापार मिश्रण में क्या शामिल होता है।

- (a) संस्थागत बंधक (b) प्रति व्यक्ति आय  
(c) शहरीकरण (d) राजकोषीय प्रोत्साहन

UPSI Batch-1, 22 Dec 2017



**Ans. (d) :** नीतिगत उपायों के व्यापार मिश्रण में राजकोषीय प्रोत्साहन शामिल होता है। सरकार के राजस्व संग्रह तथा व्यय के समुचित नियम द्वारा अर्थव्यवस्था को वांछित दिशा देना राजकोषीय नीति कहलाता है। राजकोषीय नीति में दो नीति शामिल हैं कर स्तर और ढाँचे में परिवर्तन तथा विभिन्न मदों में सरकार द्वारा व्यय में परिवर्तन शामिल होता है।

22. 'प्राथमिकता प्राप्त क्षेत्र के ऋण' किसकी ओर संकेत करते हैं?

- (a) लघु उद्योग, कृषि, छोटे कारोबार आदि को दिए जा रहे ऋण  
(b) वाणिज्यिक क्षेत्र को दिए जा रहे ऋण  
(c) सॉफ्टवेयर उद्योग को दिए जा रहे ऋण  
(d) सार्वजनिक क्षेत्र के उद्यमों को दिए जा रहे ऋण

UPSI Batch-2, 19 Dec 2017

**Ans : (a)** प्राथमिकता प्राप्त क्षेत्र के ऋण लघु उद्योग, कृषि, छोटे कारोबार की ओर संकेत करते हैं।

23. फण्ड (निधियाँ) जो विशेष रूप से सरकारी प्रतिभूतियों में निवेश होते हैं, वे कहलाते हैं?

- (a) कर बचत (टैक्स सेविंग) फण्ड  
(b) इंडेक्स फण्ड  
(c) बैलेंस्ड फण्ड  
(d) गिल्ट फण्ड

UPSI Batch-2, 19 Dec 2017

**Ans : (d)** 'गिल्ट फंड' वे म्यूचुअल फंड्स हैं, जो सरकार की ओर से भारतीय रिजर्व बैंक (RBI) द्वारा जारी की गयी सरकारी प्रतिभूतियों में निवेश करती हैं। इन सरकारी प्रतिभूतियों में केन्द्र सरकार की दिनांकित प्रतिभूतियाँ, राज्य सरकार की प्रतिभूतियाँ और ट्रेजरी बिल शामिल होते हैं।

\* गौरतलब है कि गिल्ट फंड में निवेश के बाद के बाद निवेशकों को किसी तरह का क्रेडिट रिस्क नहीं होता है।

24. भारतीय प्रतिभूति एवं विनिमय बोर्ड (सेबी) को पूर्ण वैधानिक अधिकार ..... को दिए गए थे।

- (a) 30 जनवरी, 1991 (b) 30 जनवरी, 1992  
(c) 30 जनवरी, 1988 (d) 30 जनवरी, 1990

UPSI Batch-1, 19 Dec 2017

**Ans. (b) :** भारतीय प्रतिभूति और विनिमय बोर्ड (SEBI) सेबी भारत प्रतिभूति बाजार के लिए नियामक हैं इसे 1988 में स्थापित किया गया था तथा 30 जनवरी, 1992 को इसे पूर्ण वैधानिक अधिकार दिए गए।

25. भारत के आर्थिक विकास के लिए शहरीकरण किस पंचवर्षीय योजना का उद्देश्य था?

- (a) ग्यारहवीं पंचवर्षीय योजना (b) नौवीं पंचवर्षीय योजना  
(c) तीसरी पंचवर्षीय योजना (d) पांचवीं पंचवर्षीय योजना

UPSI Batch-1, 19 Dec 2017

**Ans. (a) :** आर्थिक विकास के लिए शहरीकरण ग्यारहवीं पंचवर्षीय योजना का उद्देश्य था। इस पंचवर्षीय योजना में शिक्षा के लिए विषय वस्तु थीम 'अनिवार्य प्रारंभिक शिक्षा' था। यह 1 अप्रैल, 2007 से प्रारंभ हुई तथा इस योजना का मुख्य लक्ष्य 'तीव्रतम एवं समावेशी विकास' था।

26. लागत जो कि व्यावसायिक गतिविधि की प्रकृति या स्तर में परिवर्तन से बदलती नहीं है उसे ..... कहा जाता है।

- (a) अवसर लागत (b) प्रत्यक्ष लागत  
(c) वास्तविक लागत (d) विफल लागत

UPSI Batch-1, 19 Dec 2017

**Ans. (d) :** लागत जो व्यवसायिक गतिविधियों को प्रकृति या स्तर में परिवर्तन से बदलती नहीं है उसे विफल लागत कहते हैं।

\* किसी गतिविधि (या वस्तुओं) की 'अवसर लागत' सर्वश्रेष्ठ अगले पूर्वनिश्चित विकल्प के बराबर होती है। हालांकि अवसर लागत का मात्रा निर्धारित करना मुश्किल है। फिर भी यह किसी वस्तु की लागत को मापने का एक तरीका है। प्रत्यक्ष लागत ऐसी लागतें होती हैं जो किसी विशेष प्रक्रिया या उत्पाद से संबंधित होती हैं। ये गतिविधि या उत्पाद में परिवर्तन के साथ भिन्न हो सकते हैं।

27. हमारे देश में ग्रामीण विकास ..... के साथ शुरू हुआ।

- (a) सेवा दृष्टिकोण  
(b) लघु किसान विकास एजेंसी  
(c) एकीकृत ग्रामीण विकास कार्यक्रम  
(d) सामुदायिक विकास कार्यक्रम

UPSI Batch-3, 16 Dec 2017

**Ans : (d)** देशवासियों के सर्वांगीण विकास के उद्देश्य से सरकार द्वारा चलाई गई विभिन्न रोजगार परक, कल्याणकारी एवं मूलभूत सुविधाओं के लिए कई योजनायें चलाई गयी हैं। 2 अक्टूबर, 1952 को सामुदायिक विकास कार्यक्रम का शुभारंभ किया गया था। ग्रामीण विकास के लिए किया गया यह पहला प्रयास था।

28. 14वें वित्त आयोग के अध्यक्ष कौन थे?

- (a) वाई.वी. रेड्डी (b) रघुराम राजन  
(c) डा. विजय एल. केलकर (d) सी. रंगराजन

UPSI Batch-3, 16 Dec 2017

**Ans : (a)** भारतीय संविधान के अनुच्छेद 280 में वित्त आयोग की स्थापना की व्यवस्था की गयी है, इसका गठन 5 वर्षों के लिए भारत के राष्ट्रपति द्वारा किया जाता है। 14वें वित्त आयोग का गठन रिजर्व बैंक के पूर्व गवर्नर वाई.वी. रेड्डी की अध्यक्षता में वर्ष (2015-2020) तक के लिए किया गया था। वर्तमान में 15वें वित्त आयोग का गठन (2020 से 2025) तक की अवधि के लिए पूर्व योजना आयोग के सदस्य रह चुके एन.के सिंह की अध्यक्षता में किया गया है। वित्त आयोग केन्द्र और राज्यों के वर्तमान वित्तीय स्थिति, वित्तीय घाटा, ऋण का स्तर, नकदी संतुलन और राजकोषीय अनुशासन की समीक्षा करेगा।

29. वर्ष 2016 में पारित, मातृत्व लाभ अधिनियम में संशोधन के तहत, पहली बार माँ बनने वाली औरतों के लिए मातृत्व अवकाश की अवधि 12 सप्ताह से बढ़ाकर ..... कर दी गई है।

- (a) 53 सप्ताह (b) 24 सप्ताह  
(c) 18 सप्ताह (d) 26 सप्ताह

UPSI Batch-3, 16 Dec 2017

**Ans : (d)** संशोधित विधेयक में पहली बार माँ बनने वाली औरतों के लिए मातृत्व अवकाश की अवधि 12 से बढ़ाकर 26 सप्ताह कर दी गई है। दो से अधिक बच्चों वाली महिला के लिए मातृत्व अवकाश केवल 12 हफ्ते का होगा। इसमें कुछ नए प्रावधान भी शामिल किए गए हैं, इनमें ऐसी महिलाओं को जिन्होंने तीन महीने से कम उम्र के बच्चे को कानूनन गोद लिया है, 12 हफ्ते का अवकाश दिया जाएगा। सरोगेसी के जरिए संतान का सुख पाने वाली महिलाओं को भी इतने ही हफ्ते का लाभ दिया जाएगा।

**30. कर प्रणाली के तहत अधोषित आय की चोरी करने वालों की जाँच के लिए विमुद्रीकरण के तुरन्त बाद कौन-सा अभियान शुरू किया गया था?**

- स्वच्छ धन अभियान
- हरित धन अभियान (ऑपरेशन ग्रीन मनी)
- काला धन अभियान
- विदेशी लघुअवधि धन अभियान (ऑपरेशन हॉट मनी)

**UPSI Batch-2, 16 Dec 2017**

**Ans : (a)** 31 जनवरी 2017 को आयकर विभाग ने कर प्रणाली के तहत अधोषित आय की चोरी करने वालों की जाँच के लिए विमुद्रीकरण के तुरन्त बाद 'स्वच्छ धन अभियान' की शुरुआत की। इस अभियान के आरंभिक चरण में 9 नवम्बर से 30 दिसम्बर 2016 तक प्रचुर मात्रा में जमा की गई नकदी ई-वेरीफिकेशन शामिल है। विमुद्रीकरण आंकड़ों की आयकर विभाग ने डाटाबेस में उपलब्ध सूचना के साथ तुलना करने के लिए डाटा एनेलिटिक्स का प्रयोग किया गया है।

**31. इनमें से कौन-सा/से विशेष आर्थिक क्षेत्र (एसईजेड) से सम्बन्धित है/हैं?**

- मुक्त घरेलू प्रमाण या परिचालन के लिए माल का आयात, एसईजेड इकाइयों का रखरखाव और विकास।
  - केन्द्रीय और राज्य स्तर की मंजूरी के लिए निकासी की एकल खिड़की है।
  - कस्टम अधिकारी आयात और निर्यात के लिए माल की नियमित जाँच के लिए नहीं जाते हैं।
- केवल ii और iii
  - उपर्युक्त सभी
  - केवल i और ii
  - केवल i

**UPSI Batch-2, 16 Dec 2017**

**Ans : (c)** निर्यात को बढ़ावा देने के लिए सरकार द्वारा स्थापित किए जाने वाले आर्थिक क्षेत्रों को विशेष आर्थिक क्षेत्र कहा जाता है। विशेष आर्थिक क्षेत्र से निम्न बातें संबंधित हैं। मुक्त घरेलू प्रमाण या परिचालन के लिए माल का आयात, एसईजेड इकाइयों का रखरखाव और विकास तथा केन्द्रीय और राज्य स्तर की मंजूरी के लिए निकासी की एकल खिड़की इत्यादि।

**32. निम्न में कौन-सा किसी इकाई द्वारा दावा किए गए डेटा के गुण-न्यास की सत्यता की पुष्टि का कार्य है?**

- प्रमाणीकरण
- लेखा परीक्षा
- जाँच योग
- अभिगम नियंत्रण

**UPSI Batch-2, 16 Dec 2017**

**Ans : (b)** लेखा परीक्षा द्वारा दावा किए गए दावा डेटा के गुण-न्यास की सत्यता की पुष्टि का कार्य है। लेखा परीक्षा, अंकेक्षण या ऑडिट का सबसे व्यापक अर्थ किसी व्यक्ति, संख्या तन्त्र, प्रक्रिया, परियोजना, या उत्पादन का मूल्यांकन करना है।

**33. जालसाजी विरोधी व्यापार समझौते को अधिकारिक तौर पर किस देश द्वारा अभिपुष्ट किया गया है?**

- संयुक्त राज्य अमेरिका
- जापान
- रूस
- जर्मनी

**UPSI Batch-1, 16 Dec 2017**

**Ans : (b)** जालसाजी विरोधी व्यापार समझौता (एक्टा) बौद्धिक संपदा अधिकार प्रवर्तन के लिए अंतर्राष्ट्रीय मानकों को स्थापित करने वाला एक बहुराष्ट्रीय संधि है। इस समझौते का उद्देश्य इंटरनेट पर नकली वस्तुओं जेनेरिक दवाओं और कापीराइट उलंघन को लक्षित करना तथा एक नया शासी निकाय स्थापित करना है। वर्ष 2011 में इस समझौते पर आस्ट्रेलिया, कनाडा, जापान, मोरक्को, न्यूजीलैण्ड, सिंगापुर, दक्षिण कोरिया और संयुक्त राज्य अमेरिका ने हस्ताक्षर किया तथा वर्ष 2012 में मैक्सिको व यूरोपीय संघ (संघ के सदस्य राज्य भी) ने भी हस्ताक्षर किया। जबकि जापान द्वारा इस समझौते को पहली बार आधिकारिक तौर पर अभिपुष्ट किया गया।

**34. सरकारी खर्च के स्रोत कौन से हैं?**

- घाटे की वित्त व्यवस्था और कर में बढ़ोतरी
- ऋण का विस्तार
- ब्याज दर में बढ़ोतरी
- राजनीतिक माहौल में परिवर्तन

**UPSI Batch-3, 15 Dec 2017**

**Ans. (b) :** सरकारी खर्च (व्यय) के स्रोत हैं-ऋण का विस्तार, ब्याज का भुगतान, सब्सिडी, केन्द्रीयकृत योजनाओं पर व्यय, करों एवं शुल्कों में राज्यों का हिस्सा, अन्य खर्च। सरकार की आय के स्रोत हैं-निगम कर, आयकर, संघ उत्पाद शुल्क, सीमा शुल्क, गैर ऋणपूँजीगत प्राप्तियाँ, सेवा कर आदि।

**35. निम्न में से कौन सा एक कर बचत निवेश नहीं है?**

- गृह ऋण मूलधन चुकौती
- सार्वजनिक भविष्य निधि (पीपीएफ)
- जीवन बीमा प्रीमियम
- सावधि जमा (एफडी)

**UPSI Batch-3, 15 Dec 2017**

**Ans. (d) :** भारतीय आय कर अधिनियम 1961 की धारा 80C के तहत गृह ऋण, पीपीएफ (सार्वजनिक भविष्य निधि) सुकन्या समृद्धि योजना, लाइफ इंश्योरेंस प्रीमियम, बच्चों की ट्यूशन फीस ईएलएलएस (ELLS) आदि में निवेश करने पर माप कर दरों में छूट प्रदान की जाती है।

**36. योजना आयोग के अंतिम उपाध्यक्ष कौन थे?**

- मोंटेक सिंह अहलुवालिया
- केसी पन्त
- मोहन धारिया
- जसवंत सिंह

**UPSI Batch-2, 15 Dec 2017**

**Ans : (a)** योजना आयोग का गठन 15 मार्च 1950 ई. में हुआ था। यह एक गैर-संवैधानिक, सलाहकारी, परामर्शकारी निकाय है, इसका अध्यक्ष तत्कालीन प्रधानमंत्री होता है। अब इस आयोग का नाम बदलकर नीति आयोग कर दिया गया है। मोंटेक सिंह अहलुवालिया 6 जुलाई 2004 से 26 मई 2014 तक योजना आयोग के अन्तिम उपाध्यक्ष रहे। वर्तमान में इस आयोग के स्थान पर गठित नीति आयोग के वर्तमान उपाध्यक्ष राजीव कुमार हैं।

37. कन्या भ्रूणहत्या के विरुद्ध, केन्द्रीय समाज कल्याण बोर्ड द्वारा वर्ष 2008 में चलाई गई मुहिम कौनसी थी?

- बालिका संरक्षण अभियान
- उन्नति
- अंतर्राष्ट्रीय कन्या शिशु दिवस
- बेटी बचाओ आंदोलन

UPSI Batch-2, 15 Dec 2017

**Ans : (a)** कन्या भ्रूण हत्या के विरुद्ध केन्द्रीय समाज कल्याण बोर्ड द्वारा वर्ष 2008 में चलाई गयी योजना बालिका संरक्षण अभियान थी।

- 8 मार्च, 2005 को महिला विकास एवं बाल कल्याण विभाग द्वारा बालिका संरक्षण योजना को शुरू किया गया। इस योजना का मुख्य उद्देश्य बालिकाओं को संरक्षण प्रदान करना और महिला उत्पीड़न के साथ ही महिलाओं में जागरूकता फैलाना है।
- वर्ष 2018 में एससी/एसटी समुदायों के उद्यमियों की मदद के लिए कर्नाटक सरकार ने उन्नति योजना का शुभारंभ किया।
- अन्तर्राष्ट्रीय कन्या शिशु दिवस की शुरुआत 11 अक्टूबर, 2012 को हुई
- बालिकाओं को संरक्षण देने व सशक्त बनाने के लिए बेटी बचाओ, बेटी पढ़ाओ योजना की शुरुआत 22 जनवरी, 2015 को की गयी।

38. ...., हरियाणा सरकार द्वारा शुरू की गई एक नकद अंतरण योजना थी जिसका उद्देश्य था 18 वर्ष से कम आयु की बच्चियों की शादी टालना। इसके तहत, कन्या के अभिभावकों को, कन्या की आयु 18 वर्ष की होने पर सरकार की ओर से एक चुकता बाँड दिया जाना था, बशर्ते वह उस वक्त अविवाहित हो।

- बेटी बचाओ
- बेटी है असली बेटा
- अपनी बेटी, अपना धन
- बेटी पढ़ाओ, बेटी बचाओ

UPSI Batch-2, 15 Dec 2017

**Ans : (c)** भारत के राष्ट्रपिता महात्मा गाँधी के 125वें जन्मोत्सव पर (2-10-1994) बेटी के स्तर को परिवार एवं समाज में ऊँचा उठाने, लोगों के विचार में बदलाव लाने जिससे बेटी को पराया धन न मानकर अपना धन माना जाएगा तथा बेटी को जन्म देने वाली माँ को सम्मान देने और 18 वर्ष से कम आयु की बच्चियों की शादी टालने के उद्देश्य से हरियाणा सरकार द्वारा “अपनी बेटी अपना धन” योजना की शुरुआत की गयी थी।

39. ...., वह सुविधाएं/लाभ हैं, जो नियोक्ता द्वारा कर्मचारियों को वेतन के अतिरिक्त, नकद अथवा सेवाओं के रूप में दिया जाता है। उदाहरण के लिए मुफ्त भोजन, गाड़ी और ड्राइवर अधिकारिक कार्य हेतु लैपटॉप इत्यादि।

- भेंट
- भत्ते
- विकल्प
- अनुलाभ

UPSI Batch-2, 15 Dec 2017

**Ans : (d)** किसी संस्था अथवा कम्पनियों द्वारा संस्था के कार्य निष्पादन के लिए कर्मचारियों को वेतन के अतिरिक्त नगद अथवा सेवाओं के रूप में दी जाने वाली सुविधाएं अनुलाभ कहलाती हैं। जैसे- मुफ्त भोजन, गाड़ी, ड्राइवर, नौकर आदि।

40. निम्नलिखित में से सस्ती मुद्रा नीति का तात्पर्य कौनसा है?

- आर्थिक विकास को बढ़ावा देने के लिए बनाई गई नीति
- मुद्रा मुद्रण के लिए बनाई गई नीति
- अंततः पूर्ण रोजगार को प्राप्त करने के लिए निवेश को बढ़ावा देने के लिए तैयार की गई नीति
- एक नीति जिसे अतिरिक्त धनोपार्जन की आपूर्ति के लिए बनाई गई नीति

UPSI Batch-2, 15 Dec 2017

**Ans : (c)** सस्ती मुद्रा नीति—केन्द्रीय बैंक द्वारा बैंक दर को घटा दिया जाता है जिससे व्यापारिक बैंकों को सस्ती दर पर ऋण मिलता है। परिणाम स्वरूप व्यापारिक बैंक भी कम दर पर बाजार में ऋण उपलब्ध कराते हैं। सस्ती मुद्रा नीति के उद्देश्य पूर्ण रोजगार की स्थिति प्राप्त करना एवं निवेश को बढ़ावा देना है।

41. वित्तमंत्री द्वारा बजट की प्रस्तुति के संदर्भ में, निम्नलिखित में से कौनसा सही है?

- वित्तमंत्री का बजट-भाषण, सामान्यतया दो खंडों में होता है। खंड A कर-निर्धारण संबंधी प्रस्तावों पर और खंड B देश के सामान्य आर्थिक सर्वेक्षण पर गौर करता है।
- किसी चुनाव वर्ष, में बजट दो बार पेश किया जा सकता है- पहली बार, लेखानुदान प्राप्त करने हेतु कुछ महीनों के लिए और दूसरी बार पूरी तरह से।
- केवल A
- A और B, दोनों ही नहीं
- केवल B
- A और B दोनों

UPSI Batch-2, 15 Dec 2017

**Ans : (c)** वित्तमंत्री द्वारा किसी चुनाव वर्ष में बजट की प्रस्तुति केवल दो बार ही पेश की जा सकती है, पहली बार लेखानुदान प्राप्त करने हेतु कुछ महीनों के लिए और दूसरी बार पूरी तरह से।

42. मुद्रास्फीति एक संयोजन है, ..... वास्तविक सकल उत्पाद ( जीडीपी ) और बढ़ता मूल्य स्तर का—

- स्थिर
- अस्थिर
- बढ़ता हुआ
- घटता हुआ

UPSI Batch-1, 15 Dec 2017

**Ans : (d)** मुद्रा स्फीति वह स्थिति है जब मुद्रा की कुल पूर्ति उसकी मांग की तुलना में अधिक हो जाती है तथा मुद्रा का मूल्य गिरने लगता है एवं सामान्य कीमत स्तर बढ़ने लगता है। दूसरे शब्दों में मुद्रा स्फीति घटते हुए वास्तविक सकल उत्पाद (जीडीपी) और बढ़ते मूल्य स्तर का संयोजन है।

43. मैट ( न्यूनतम वैकल्पिक टैक्स ) लगाया जाता है.....

- शून्य कर कम्पनियों पर
- ग्रीन फील्ड कम्पनियों पर
- जीवन बीमा व्यवसाय पर
- ब्राउन फील्ड कम्पनियों पर

UPSI Batch-1, 15 Dec 2017

**Ans : (a)** ऐसी कम्पनियां जो अपने लाभ-हानि लेखाओं में लाभ तो प्राप्त करती हैं किन्तु आय की गणना, इनकम टैक्स नियमों के अनुसार होने पर कुल आय शून्य या नगण्य प्राप्त होती है जिस पर ये शून्य अथवा नाममात्र का कर भुगतान करती हैं, 'जीरो टैक्स कम्पनियां' कहलाती हैं। इन शून्य कर कम्पनियों (जीरो टैक्स कम्पनियों) को कराधीन लाने हेतु इन पर न्यूनतम वैकल्पिक कर (MAT) आरोपित किया जाता है। इसका प्रावधान वर्ष 1987 के वित्त अधिनियम के द्वारा किया गया है।

44. वर्णित में से नीति आयोग के पदेन अध्यक्ष कौन होते हैं?

- (a) प्रधानमंत्री  
(b) वित्त मंत्री  
(c) भारत के नियंत्रक एवं महालेखा परीक्षक  
(d) राष्ट्रपति

**UPSI Batch-3, 14 Dec 2017**

**Ans : (a)** नीति आयोग (राष्ट्रीय भारत परिवर्तन संस्थान) भारत सरकार द्वारा गठित एक नया संस्थान है जिसे योजना आयोग के स्थान पर बनाया गया है। 1 जनवरी 2015 को इस नये संस्थान के सम्बन्ध में जानकारी देने वाला मंत्रिमंडल का प्रस्ताव जारी किया गया। तत्कालीन प्रधानमंत्री नीति आयोग का पदेन अध्यक्ष होता है। वर्तमान में अमिताभ कांत नीति आयोग के मुख्य कार्यकारी अधिकारी है तथा उपाध्यक्ष राजीव कुमार है।

45. .... एक महिला सहकारी संगठन है, जो तरह-तरह के सामान बनाती हैं, जिनमें प्रमुख है लिज्जत पापड़।

- (a) स्व-नियोजित महिला संगठन  
(b) भारतीय ग्रामीण महिला संघ  
(c) दुर्गा वाहिनी  
(d) श्री महिला गृह उद्योग

**UPSI Batch-3, 14 Dec 2017**

**Ans : (d)** वर्ष 1950 में 7 गुजराती महिलाओं ने 80 रुपया की लागत से 'पापड़' बनाने का काम शुरू किया। सन् 1962 में यही पापड़ लिज्जत और इन महिलाओं के संगठन को 'श्री महिला गृह उद्योग लिज्जत पापड़' नाम दिया गया।

46. वह कौन-सा बजट होता है, जिसमें प्रत्येक अवधि के लिए सभी खर्चों को न्यायोचित होना चाहिए है?

- (a) संतुलित बजट (b) जेंडर बजट  
(c) आनुपातिक बजट (d) शून्य आधारित बजट

**UPSI Batch-3, 14 Dec 2017**

**Ans : (d)** शून्य आधारित बजट का प्रयोग सर्वप्रथम 1962 में पीटर पायर द्वारा अमेरिका में किया गया था। शून्य आधार बजट के अन्तर्गत वर्तमान वर्ष के बजट के निर्माण में शून्य को आधार माना जाता है। अर्थात् शून्य आधारित वर्ष बजट में प्रत्येक वर्ष को नये वर्ष के रूप में माना जाता है।

47. वर्ष 2016 में, अन्तर्राष्ट्रीय मुद्रा कोष (आईएमएफ) ने चार देशों को अधिक मतदान के अधिकार दिए हैं, जो उसकी शासन संरचना को प्रभावित करते हैं। निम्न में से कौन सा देश उनमें से एक नहीं है?

- (a) श्रीलंका (b) चीन  
(c) भारत (d) ब्राजील

**UPSI Batch-2, 15 Dec 2017**

**Ans:(a)** अन्तर्राष्ट्रीय मुद्रा कोष (International Monetary fund) एक अन्तर्राष्ट्रीय संस्था है जो अपने सदस्य देशों की वैश्विक आर्थिक स्थिति पर नजर रखने का काम करती है। यह अपने सदस्य देशों की वैश्विक आर्थिक स्थिति पर नजर रखने पर काम करती है। वर्ष 2016 में, अन्तर्राष्ट्रीय मुद्रा कोष (IMF) ने चीन, भारत तथा ब्राजील को अधिक मतदान के अधिकार दिए हैं, जबकि श्रीलंका को ऐसा कोई भी अधिकार प्रदान नहीं किया गया है।

48. केन्द्र निम्नलिखित में से कौन सा कर लगाता, एकत्रित और प्रतिधारित करता है?

- (a) औषधीय निर्माणों पर उत्पाद शुल्क  
(b) आयकर पर अधिभार  
(c) रेलवे  
(d) मुद्रा शुल्क

**UPSI Batch-2, 14 Dec 2017**

**Ans : (b)** केन्द्र सरकार आयकर पर अधिभार लगाता है, एकत्रित करता है और प्रतिधारित करता है।

49. भारत में वाणिज्यिक बैंकों द्वारा कृषि ऋण निम्नलिखित में से किस योजना के अंतर्गत स्वीकृत नहीं किया जाता है?

- (a) सिंचाई (b) भूमि विकास  
(c) भूमि बंधक (d) शुष्क भूमि खेती

**UPSI Batch-1, 14 Dec 2017**

**Ans : (c)** भारत में वाणिज्यिक बैंकों द्वारा, सिंचाई, भूमि विकास, शुष्क भूमि खेती पर कृषि ऋण प्रदान की जाती है जबकि बंधक ऋण या 'गिरवी कर्ज' उस ऋण को कहते हैं जो किसी वास्तविक संपत्ति (जैसे घर, भूमि, सोना आदि) को बंधक रखकर तथा एक बंधक विलेख के द्वारा प्राप्त किया जाता है। संपत्ति का स्वामित्वाधिकार ऋणदाता के नाम हस्तान्तरित करना पड़ता है। ऋण चुकता हो जाने या देयता निपटान के बाद हस्तान्तरण शून्य हो जाता है।

50. जिन महिलाओं की आय 600,000 रुपये हैं, वित्तीय वर्ष 2016-2017 में उनके लिए आयकर की दर क्या है?

- (a) 20% (b) 30%  
(c) 10% (d) 25%

**UPSI Batch-1, 14 Dec 2017**

**Ans : (a)** वित्त वर्ष 2016-17 में जिन महिलाओं की आय 600000 रु. थी उनके लिए आयकर की दर 20% थी। वित्तीय वर्ष 2018-19 में भी यही दर लागू है। 2.5 लाख तक की आय कर-मुक्त है, 2.5 लाख से 5 लाख तक की आय पर 5% तथा 5 लाख से 10 लाख तक की आय पर 20% की दर से कर वसूला जाता है, 10 लाख से ऊपर 30% है।

51. निम्नलिखित में से गति या तीव्रता के आधार पर कौन सी मुद्रास्फीति का एक प्रकार नहीं है?

- (a) अति-मुद्रास्फीति (b) द्रुत मुद्रास्फीति  
(c) मंद मुद्रास्फीति (d) लागत जन्य मुद्रास्फीति

**UPSI Batch-3, 13 Dec 2017**

**Ans : (d)** गति या तीव्रता के आधार पर 'लागत जन्य मुद्रास्फीति' मुद्रास्फीति का एक प्रकार नहीं है। लागत जन्य मुद्रास्फीति केवल मजदूरी में वृद्धि या कच्चे माल की कीमत में वृद्धि या लागत में वृद्धि के कारण होती है। क्योंकि मजदूरी कच्चे माल की कीमत, लागत की ही भाग होती है।

52. निम्नलिखित में से कौन सा दीर्घकालिक विकास और हमारे विश्व को बदलने के लिए अग्रणी सिद्ध हो सकता है?

- कार्बन उत्सर्जन में वृद्धि
- वनोन्मूलन
- अविकसित देशों को कम सेवाएँ
- औद्योगीकरण और आधारभूत संरचना संबंधी विकास

UPSI Batch-3, 13 Dec 2017

Ans : (d) औद्योगीकरण और आधारभूत संरचना सम्बन्धी विकास हमारे दीर्घकालिक विकास को परिवर्तित करने के लिए अग्रणी सिद्ध हो सकता है।

53. एलपीजी (उदारीकरण, निजीकरण और वैश्वीकरण) में काला प्रकरण—‘सिरिसिल्ल’ त्रासदी किसके साथ जुड़ा हुआ है।

- महाराष्ट्र
- कर्नाटक
- केरला
- तेलंगाना

UPSI Batch-2, 13 Dec 2017

Ans : (d) एलपीजी (उदारीकरण, निजीकरण, वैश्वीकरण) में काला प्रकरण ‘सिरिसिल्ल’ त्रासदी तेलंगाना के साथ जुड़ा हुआ है। सिरिसिल्ल 70 के दशक में हथकरघा उद्योग के लिए प्रसिद्ध था परन्तु 1991 के बाद उनकी आर्थिक बدهाली शुरू हो गयी वहाँ के बुनकर बेरोजगारी का दंश झेलने को मजबूर हो गये।

54. .... सूत्र, भारत में राज्य योजनाओं के लिए केन्द्रीय सहायता के आवंटन का निर्धारण करने के लिए 1969 में विकसित हुआ था। सूत्र को चौथी और पाँचवीं ‘पंचवर्षीय योजनाओं’ के दौरान योजना सहायता के वितरण के लिए अपनाया गया था।

- गाडगिल
- सरकारिया
- संचेती
- राजामंनर

UPSI Batch-2, 13 Dec 2017

Ans : (a) गाडगिल सूत्र भारत में राज्य योजनाओं के लिए केन्द्रीय सहायता के आवंटन का निर्धारण करने के लिए 1969 में विकसित हुआ था। इस सूत्र को चौथी व पाँचवी योजनाओं के दौरान योजना सहायता वितरण के लिए अपनाया गया था।

55. निम्नलिखित में से कौन-सा एक राज्य की उधार लेने की शक्ति के सम्बन्ध में सही है?

- यह भारत के बाहर से उधार नहीं ले सकता
- विशिष्ट शर्तों के अधीन, राज्य को, राज्य के राजस्व की जमानत पर, भारत के भू-भाग में से ही उधार लेने का अधिकार होगा।
- केवल (i)
- (i) और (ii) दोनों
- केवल (ii)
- (i) और (ii) में से कोई नहीं

UPSI Batch-2, 13 Dec 2017

Ans : (b) राज्य की उधार लेने की शक्ति के सम्बन्ध में दिये गये उपरोक्त दोनों कथन—अनु. 293 के अनुसार—यह भारत के बाहर से उधार नहीं ले सकता तथा विशिष्ट शर्तों के अधीन, राज्य को राज्य के राजस्व को जमानत, भारत के भू-भाग में से ही उधार लेने का अधिकार होगा।

56. प्रत्यवस्फीति का अर्थ है:

- सामान्य कीमत स्तर में वृद्धि जो अक्सर धन या ऋण की आपूर्ति में कमी की वजह से होती है।
- मुद्रास्फीति दर में कमी
- सामान्य कीमत स्तर में गिरावट जो अक्सर धन या ऋण की आपूर्ति में कमी की वजह से होती है।
- सरकार की ओर से एक मौद्रिक हस्तक्षेप के माध्यम से अपस्फीति का सुविचारित व्युत्क्रमण

UPSI Batch-3, 12 Dec 2017

Ans : (d) प्रत्यवस्फीति का अर्थ— सरकार की ओर से एक मौद्रिक हस्तक्षेप के माध्यम से अपस्फीति का सुविचारित व्युत्क्रमण करना है। अर्थात् जब मंदी के परिणामों को दूर करने के लिए जानबूझकर मुद्रा का विस्तार किया जाता है तो उसे मुद्रा प्रत्यवस्फीति कहते हैं। मूल्यों की वृद्धि के साथ-साथ रोजगार, उत्पादन व आय में वृद्धि होती है और अर्थव्यवस्था पूर्ण रोजगार अवस्था की स्थिति को प्राप्त कर लेती है।

57. निम्न में से कौन-सा संरचनात्मक बेरोजगारी के लिए सबसे कम कारण माना जाता है?

- आबादी
- प्रौद्योगिकीय
- देशों के बीच मुक्त व्यापार समझौते नौकरियों को स्थानांतरित करने के लिए प्रेरित करते हैं
- उस क्षेत्र का अप्रासंगिक ज्ञान जिसमें रोजगार के अवसर कम हैं

UPSI Batch-3, 12 Dec 2017

Ans : (a) संरचनात्मक बेरोजगारी तब प्रकट होती है जब बाजार में दीर्घकालिक स्थितियों में बदलाव आता है। यह बेरोजगारी देश की अर्थव्यवस्था में संरचनात्मक परिवर्तनों के कारण उत्पन्न होती है। देश के सामाजिक, आर्थिक एवं तकनीकी विकास के परिणाम स्वरूप कुछ उद्योगों का विस्तार हुआ तथा कुछ अन्य उद्योगों का संकुचन होता गया। जिससे विस्तारित उद्योगों में रोजगारों की माँग बढ़ गयी तथा संकुचित हो रहे उद्योगों के उत्पादन में लगे लोग बेरोजगार हो गये। इस प्रकार की बेरोजगारी में आबादी या जनसंख्या को कम कारण माना जाता है। जबकि इसका प्रमुख कारण ‘अपर्याप्त उत्पादन क्षमता’ है।

58. निम्नलिखित में से कौन सा, एक ऐसा कर है जिसकी वसूली सिर्फ राज्य कर सकता है?

- भूमि राजस्व
- सीमाशुल्क
- आयकर पर अधिभार
- व्यक्तियों और कंपनियों की संपत्ति के पूंजीगत मूल्य पर कर

UPSI Batch-3, 12 Dec 2017

Ans : (a) राज्य सरकार द्वारा लिये जाने वाले कर—**प्रत्यक्ष कर**— होटल, भू-राजस्व, कृषि आय, व्यवसाय कर, गैर-शहरी अचल संपत्ति पर कर, रोजगार कर आदि।  
**अप्रत्यक्ष कर**— बिक्री या व्यापार कर, परिवहन कर, विद्युत कर, खनिज तेल पर बिक्री कर, स्टाम्प व रजिस्ट्रेशन शुल्क, शिक्षा कर आदि।  
केन्द्र सरकार द्वारा लिये जाने वाले कर—

**प्रत्यक्ष कर**— आयकर, निगम कर, धन कर, सम्पत्ति कर, उपहार कर, खर्चकर व ब्याज कर।

**अप्रत्यक्ष कर**— सीमा शुल्क, केन्द्रीय उत्पाद शुल्क, जी एस टी।

59. विभिन्न बाजारों में कीमतों या प्रतिलाभ में अंतर से लाभ लेने को \_\_\_\_\_ कहा जाता है।

- (a) दो तरफा विक्रय
- (b) परिस्थिति का फायदा उठाना
- (c) वित्तीय हानि से बचाव हेतु वायदा
- (d) अंतरपणन

**UPSI Batch-3, 12 Dec 2017**

**Ans : (d)** अंतरपणन द्वारा एक ही समयावधि में भिन्न-भिन्न बाजारों में क्रय-विक्रय द्वारा कीमत स्तरों में परिवर्तन के परिणामस्वरूप लाभ प्राप्त किया जाता है। ये विदेशी विनियम दरों में स्थिरता लाने में सहायक होते हैं।

60. किस प्रमुख देश की पूंजी भारतीय पूंजी बाजार चलनिधि को चलाने वाली है?

- (a) रूस
- (b) संयुक्त राज्य अमेरिका
- (c) फ्रांस
- (d) चीन

**UPSI Batch-1, 13 Dec 2017**

**Ans : (b)** संयुक्त राज्य अमेरिका की पूंजी भारतीय पूंजी बाजार को चलाने वाली है। संयुक्त राज्य अमेरिका उन देशों में शामिल है जहाँ से बहुत ज्यादा निवेश भारतीय बाजारों में आता है।

61. उस मध्यस्थता को, जो निवेशकों से तुलनात्मक रूप से कम विनिमय किये जा सकने वाले प्रत्यक्ष ग्राहक स्वीकार करते हुए, बचतकर्ताओं को ऐसे अप्रत्यक्ष वित्तीय दावे जारी करने से संबंधित है जो तुरंत विनिमय किए जा सकते हैं, ..... कहा जाता है।

- (a) डिफॉल्ट मध्यस्थता
- (b) परिपक्वता मध्यस्थता
- (c) चलनिधि मध्यस्थता
- (d) मान मध्यस्थता

**UPSI Batch-1, 13 Dec 2017**

**Ans : (c)** उस मध्यस्थता को जो निवेशकों से तुलनात्मक रूप से जो कम विनिमय किया जा सकने वाला प्रत्यक्ष ग्राहक स्वीकार करते हुए, बचतकर्ताओं को ऐसे अप्रत्यक्ष वित्तीय दावे करने से सम्बन्धित है जो तुरंत विनिमय किये जा सकते हैं चलनिधि मध्यस्थता कहा जाता है।

62. .... भारत सरकार द्वारा समर्थित एक बचत खाता योजना है जो बालिकाओं के माता-पिता के लिए लक्षित है।

- (a) बेटी बचाओ बेटी पढ़ाओ
- (b) प्रधानमंत्री उज्ज्वला
- (c) सुकन्या समृद्धि
- (d) इंद्रधनुष

**UPSI Batch-1, 13 Dec 2017**

**Ans : (c)** सुकन्या समृद्धि भारत सरकार द्वारा समर्थित एक बचत खाता योजना है जो बालिकाओं के माता-पिता के लिए लक्षित है। इस योजना के अन्तर्गत 10 वर्ष तक की बालिकाओं का खाता खोला जाता है।

63. निम्नलिखित में से कौन-सी परिभाषा आयकर से संबंधित नहीं है?

- (a) छूट
- (b) सरल फॉर्म
- (c) मोडवैट
- (d) निर्धारण वर्ष

**UPSI Batch-1, 12 Dec 2017**

**Ans. (c) :** मोडवैट (मॉडीफाइड वैल्यू एडेड टैक्स) आयकर से सम्बन्धित नहीं है। मॉडवैट सेल टैक्स का बदला हुआ रूप था जिसे अब जीएसटी के रूप में जाना जाता है।

64. स्व-समाप्ति ऋण का मतलब क्या होता है?

- (a) कम या मध्यवर्ती अवधि के ऋण का एक प्रकार जो उस संपत्ति के द्वारा उत्पन्न धन से चुकाया जाता है जिसे खरीदने के लिए इसका प्रयोग किया जाता है।
- (b) वह ऋण जो परिपक्वता तिथि पर अपने आप ही समाप्त हो जाता है।
- (c) वाणिज्यिक लेनदेन के कम या बिना कोई सबूत के साथ ऋण
- (d) उच्च जोखिम भरा वित्तीय विकल्प

**UPSI Batch-1, 12 Dec 2017**

**Ans. (a) :** स्व-समाप्ति ऋण का मतलब कम या मध्यवर्ती अवधि के ऋण का एक प्रकार जो उस संपत्ति के द्वारा उत्पन्न धन से चुकाया जाता है। जिसे खरीदने के लिए इसका प्रयोग किया जाता है।

65. जिस बाजार में प्रतिभूति दस्तावेज का पूंजी जुटाने वाले और खरीदार के बीच सीधे कारोबार होता है, उसे .....के रूप में जाना जाता है?

- (a) तृतीयक बाजार
- (b) सापेक्षिक बाजार
- (c) द्वितीयक बाजार
- (d) प्राथमिक बाजार

**UPSI Batch-1, 12 Dec 2017**

**Ans. (d) :** जिस बाजार में प्रतिभूति दस्तावेज का पूंजी जुटाने वाले और खरीदार के बीच सीधे कारोबार होता है, उसे प्राथमिक बाजार कहते हैं। प्राथमिक बाजार के जरिए कंपनियाँ, सरकारें तथा सार्वजनिक इकाईयाँ पूंजी जुटाती हैं। यह प्रथम सार्वजनिक प्रस्ताव (IPO) के तहत होता है। प्राथमिक बिक्री के पश्चात रोजाना शेयरों की खरीद-फरोख्त द्वितीयक बाजार में आती है।

66. भारत में निम्नलिखित में से किस क्षेत्र में विदेशी प्रत्यक्ष निवेश ( एफडीआई ) निषिद्ध है?

- (a) विमानसेवा उद्योग
- (b) तम्बाकू उद्योग
- (c) रेलवे
- (d) रक्षा क्षेत्र

**UPSI Batch-3, 22 Dec 2017**

**Ans. (b) :** भारत में निम्नलिखित क्षेत्रों में प्रत्यक्ष विदेशी निवेश की अनुमति नहीं है।

1. तंबाकू उद्योग, सिगार या इसके वैकल्पिक वस्तुओं के निर्माण में
2. लॉटरी व्यापार तथा जुआ और सट्टे बाजी
3. चिट फण्ड का कारोबार
4. निधि कंपनी
5. हस्तांतरणीय विकास अधिकार में ट्रेडिंग
6. परमाणु ऊर्जा
7. रेल परिचालन, इत्यादि।

67. भारत वापस आ गये किसी अनिवासी द्वारा, विदेशी मुद्रा कारोबारी बैंक में खोले गए विदेशी मुद्रा खाते को क्या कहा जाता है।

- (a) मुद्रा अर्जक विदेशी मुद्रा
- (b) अनिवासी भारतीय
- (c) विदेशी मुद्रा अनिवासी
- (d) भारतीय विदेशी मुद्रा व्यापारी संघ

**UPSI Batch-1, 20 Dec 2017**

**Ans. (a) :** सभी श्रेणी के विदेशी मुद्रा अर्जक जैसे व्यक्ति, कम्पनियाँ आदि जो भारत में निवास करते हैं, वे विदेशी मुद्रा अर्जक विदेशी मुद्रा खाते खोल सकते हैं। विदेशी मुद्रा अर्जक विदेशी मुद्रा खातों केवल चालू खाते के रूप में रखे जा सकते हैं। इस खाते पर कोई ब्याज देय नहीं है। आर.बी.आई. द्वारा विदेशी मुद्रा का व्यापार करने के लिए प्राधिकृत किये गये बैंक के पास विदेशी मुद्रा में विदेशी मुद्रा अर्जक विदेशी मुद्रा (EEFC) खाता रखा जाता है।

**68. ऑनलाइन किराना कारोबार शुरू करने के लिए, प्रत्यक्ष विदेशी निवेश ( एफडीआई ) की अनुमेय सीमा कितनी है?**

- विदेशी निवेश संवर्धन बोर्ड (एफआईपीबी) के द्वारा 75%
- ऑनलाइन किराना कारोबार शुरू करने के लिए अनुमति नहीं है
- एफआईपीबी के द्वारा 100%
- स्वतः मार्ग के माध्यम से 100%

**UPSI Batch-2, 22 Dec 2017**

**Ans : (d)** ऑनलाइन किराना कारोबार शुरू करने के लिए, प्रत्यक्ष विदेशी निवेश (एफ डी आई) की अनुमेय सीमा स्वतः मार्ग के माध्यम से 100% है।

**69. निम्न में से कौन-सा विदेशी निवेशकों द्वारा प्रत्यक्ष विदेशी निवेश निधि के संबंध में नीति बनाने के लिए एक स्रोत नहीं है?**

- भारतीय संस्था के शेयरों का विदेशी संस्था के शेयरों से बदलना
- निर्यात के कारण विदेशी संस्था द्वारा प्राप्त की जाने वाली विदेशी मुद्रा आय का पूंजीकरण
- किसी अधिकृत विक्रेता से तटवर्ती क्षेत्रों में विदेशी मुद्रा खरीदना
- वाणिज्यिक बैंकों के माध्यम से विदेशी मुद्रा आय का आगमन

**UPSI Batch-2, 15 Dec 2017**

**Ans : (a)** भारतीय संस्था के शेयरों का विदेशी संस्था के शेयरों से बदलना, विदेशी निवेशकों द्वारा प्रत्यक्ष विदेशी निवेश निधि के सम्बन्ध में नीति बनाने के लिए एक स्रोत नहीं है। विदेशी निवेशकों द्वारा प्रत्यक्ष विदेशी निवेश निधि के बारे में भारतीय संस्था के शेयरों का विदेशी संस्था के शेयरों से बदलना या परिवर्तित करना नीति बनाने का स्रोत नहीं है।

**70. ESOP में 'E' किसका प्रतीक है?**

- Employee
- Excess
- Earnings
- Economic

**UPSI Batch-3, 14 Dec 2017**

**Ans : (a)** Employee stock ownership plan (ESOP)  
E= Employee, S= Stock O= Ownership, P= Plan

**71. भारतीय बैंक में, OTP और KYC का पूरा रूप क्या है?**

- वन-टाइम पासवर्ड, नो योर क्रेडेंशियल
- वन-टाइम पेमेंट, नो योर क्रेडेंशियल
- वन-टाइम प्रॉसेस, नो योर कस्टमर

(d) वन-टाइम पासवर्ड, नो योर कस्टमर

**(UP SI/ ASI 2018)**

**Ans. (d) :** OTP का पूर्ण रूप वन टाइम पासवर्ड होता है जबकि KYC का पूर्ण रूप नो योर कस्टमर होता है।

**72. भारत अपने नारियल के वार्षिक उत्पादन में, ..... और इंडोनेशिया के बाद तीसरे स्थान पर है।**

- मेडागास्कर
- म्यांमार
- मलेशिया
- फिलीपीन्स

**(UPP Constable 28.01.2019)**

**Ans. (d) :** पूरे विश्व में इण्डोनेशिया नारियल उत्पादन में प्रथम स्थान रखता है। इसके अलावा

इण्डोनेशिया > फिलीपीन्स > भारत > ब्राजील > श्रीलंका है। भारत में नारियल का सबसे अधिक उत्पादन करने वाला राज्य तमिलनाडु है। अन्य प्रमुख राज्य तमिलनाडु > केरल > कर्नाटक > आन्ध्र प्रदेश

**73. .... योजना के तहत खोले गए सभी बैंक खातों में 5,000 रुपये ओवरड्राफ्ट की सुविधा दी गई है—**

- प्रधानमंत्री मुद्रा योजना
- स्वर्णभारत योजना
- प्रधानमंत्री जन धन योजना
- अटल पेंशन योजना

**(UPP Constable 27.01.2019 Shift-I)**

**Ans : (c)** प्रधानमंत्री जनधन योजना के तहत खोले गये सभी बैंक खातों में 5000 रूपए ओवरड्राफ्ट की सुविधा दी गयी है जिसे सितम्बर 2018 में बढ़ाकर 10000 कर दिया गया है। प्रधानमंत्री जनधन योजना भारत में वित्तीय समावेशन पर राष्ट्रीय मिशन है और जिसका उद्देश्य देशभर में सभी परिवारों को बैंकिंग सुविधायें मुहैया कराना और हर परिवार का बैंक खाता खोलना है। इस योजना की घोषणा 15 अगस्त 2014 तथा शुभारंभ 28 अगस्त, 2014 को भारतीय प्रधानमंत्री श्री नरेन्द्र मोदी ने किया।

**74. विश्व बैंक की उद्योग सहजता सूचकांक 2018 की सूची में भारत का स्थान कौन सा है?**

- 50th/50वाँ
- 150th/150वाँ
- 200th/200वाँ
- 100th/100वाँ

**(UPP Constable 27.01.2019 Shift-I)**

**Ans : (\*)** विश्व बैंक द्वारा जारी उद्योग सहजता सूचकांक (Doing Business Index) 2018 में भारत की रैंक 190 देशों की सूची में 77 वाँ है। जो कि पिछले वर्ष (2017) 100 वें रैंक से 23 अंकों का सुधार दर्शाता है।

**75. निम्नलिखित में से कौन सा बैंक भारत का सबसे पुराना सार्वजनिक क्षेत्र का बैंक है?**

- बैंक ऑफ इंडिया
- बैंक ऑफ बड़ौदा
- इलाहाबाद बैंक
- यूको बैंक

**(UPP Constable 27.01.2019 Shift-I)**

**Ans : (c)** इलाहाबाद बैंक भारत का सबसे पुराना सार्वजनिक क्षेत्र का बैंक है। इसकी स्थापना 1865 में हुयी थी। इसका प्रधान कार्यालय कोलकाता में है तथा पूरे भारत में इसकी 2400 से अधिक शाखाएँ हैं। इलाहाबाद बैंक अभी हाल ही में अपनी 150वीं वर्षगांठ मनायी है।

76. गरीबी रेखा से नीचे के लोगों का अनुपात \_\_\_ द्वारा अनुमानित किया जाता है।
- (a) गरीबी सूचकांक  
(b) लोगों की संख्या के अनुपात  
(c) विसमूहन सूचक  
(d) गरीबी रेखा से नीचे

UPSI Batch-3, 12 Dec 2017

**Ans : (b)** गरीबी रेखा से नीचे जीवन बिता रहे लोगों का अध्ययन राष्ट्रीय नमूना सर्वेक्षण संगठन (एन.एस.एस.ओ.) करता है। निर्धनों की संख्या ज्ञात करने हेतु काउंट विधि का प्रयोग किया जाता है। इस विधि के अनुसार किसी देश के कुल निर्धनों तथा कुल जनसंख्या के अनुपात में 100 से गुणा करके निर्धनता की संख्या का आधिकारिक गुणांक प्राप्त होता है।

$$\text{संख्या आधारित गुणांक} = \frac{\text{देश में निर्धनों की संख्या}}{\text{देश की कुल जनसंख्या}} \times 100$$

77. इनमें से कौन सा कर बचत निवेश नहीं है।
- (a) इक्विटी शेयर में निवेश  
(b) राष्ट्रीय बचत प्रमाणपत्र (एनएससी)  
(c) कर्मचारी भविष्य निधि (ईपीएफ)  
(d) जीवन बीमा किस्त

UPSI Batch-2, 22 Dec 2017

**Ans : (a)** इक्विटी शेयर में बचत निवेश नहीं है। इक्विटी शेयर को साधारण भाषा में आर्डिनरी शेयर भी कहते हैं। इससे किसी कम्पनी में अमुक अंश की हिस्सेदारी व्यक्त होती है। इक्विटी शेयर धारक कंपनी की लाभ-हानि में, शेयर की संख्या के अनुपात में व्यवसायिक धारक होता है।

78. यदि कोई भी देश व्यापार घाटे में है, तो इसका मतलब क्या होता है?
- (a) देश के घरेलू उद्योगों में कर्मचारियों के बीच एकता में कमी है  
(b) देश के घरेलू उद्योग प्रौद्योगिकीय प्रगति में अच्छे हैं  
(c) देश के घरेलू उद्योग अंतर्राष्ट्रीय प्रतिस्पर्धा में पीछे हैं  
(d) देश के घरेलू प्रतिस्पर्धी लाभ में अच्छे हैं

UPSI Batch-2, 22 Dec 2017

**Ans : (c)** यदि कोई देश व्यापार घाटे में है तो इसका मतलब देश के घरेलू उद्योग अंतर्राष्ट्रीय प्रतिस्पर्धा में पीछे हैं। व्यापार घाटा, जब कोई देश निर्यात से अधिक आयात करता है तो इससे व्यापार पर नकारात्मक प्रभाव पड़ता है व्यापार घाटे की गणना के लिए आयात से निर्यात घटा दिया जाए तो, व्यापार घाटा प्राप्त हो जाता है। 2018-19 में भारत का 176 अरब डालर का घाटा रहा है।

79. एक वित्तीय वर्ष के लिए, भारत सरकार की अनुमानित प्राप्तियों एवं व्यय का वार्षिक वित्तीय विवरण क्या कहलाता है
- (a) वित्त विधेयक (b) अनुदान  
(c) बजट (d) धन विधेयक

UPSI Batch-2, 22 Dec 2017

**Ans : (c)** एक वित्तीय वर्ष के लिए भारत सरकार की अनुमानित प्राप्तियों एवं व्यय का वार्षिक वित्तीय विवरण बजट कहलाता है यह फरवरी के पहले सप्ताह के सोमवार से आरम्भ होता है। 2017 से बजट सत्र 1 फरवरी को पेश किया जाने लगा है। संविधान के अनुच्छेद 112 में वार्षिक वित्तीय विवरण का उल्लेख किया गया है।

80. बेरोजगारी के एक प्रकार को क्या कहते हैं जिसमें कई लोगों के कार्यरत होने पर भी उत्पादकता कम होती है?
- (a) अल्प रोजगार (b) प्रतिरोधात्मक बेरोजगारी  
(c) संरचनात्मक बेरोजगारी (d) प्रच्छन्न बेरोजगारी

UPSI Batch-1, 22 Dec 2017

**Ans. (d) :** प्रच्छन्न बेरोजगारी, की स्थिति में देखा जाता है, कि किसी व्यवसाय में काफी श्रमिक लगे हुए हैं लेकिन इनमें से ज्यादातर बेरोजगारी की स्थिति में होते हैं। इनमें से कुछ श्रमिकों को व्यवसाय से हटा दिया जाय तो भी कुल उत्पादन में कोई कमी नहीं होगी। अर्थात् इन श्रमिकों की सीमान्त भौतिक उत्पादकता शून्य होती है। ऐसी स्थिति कृषि क्षेत्र में देखने को मिलती है।

81. वर्ष 1990 में, राष्ट्रीय विकास समिति (एनडीसी) ने राज्यों की योजनाओं के लिए, केन्द्रीय सहायता निर्धारित करने का एक फॉर्मूला तैयार किया था। इस फॉर्मूले का लोकप्रिय नाम क्या है?
- (a) सरकारिया फॉर्मूला (b) गाडगील-मुखर्जी फॉर्मूला  
(c) संचेती फॉर्मूला (d) राजमन्नार फॉर्मूला

UPSI Batch-1, 22 Dec 2017

**Ans. (b) :** वर्ष 1990 में राष्ट्रीय विकास समिति (NDC) ने राज्यों की योजनाओं के लिए, केन्द्रीय सहायता निर्धारित करने का एक फॉर्मूला तैयार किया था। इस फॉर्मूले का लोकप्रिय नाम गाडगील मुखर्जी फॉर्मूला है। यह एक सामाजिक वैज्ञानिक धनंजय रामचन्द्र गाडगिल और भारतीय योजना के पहले आलोचक के नाम पर रखा गया है। यह भारत में राज्य की योजनाओं के लिए केन्द्रीय सहायता के आवंटन का निर्धारण करने के लिए 1969 में विकसित हुआ था।

82. रेल बजट के संदर्भ में निम्नलिखित में से कौनसा सही है?
- (A) भारतीय रेल का बजट संसद में अलग से प्रस्तुत किया जाता है और इसे अलग से निपटाया जाता है (वर्ष 2015 तक)  
(B) प्राप्तियां और व्यय से जुड़ी राशि 'वार्षिक वित्तीय विवरण' अथवा बजट में जोड़ी जाती हैं।  
(C) रेल की प्राप्तियां और व्यय, भारत की समेकित निधि का हिस्सा है।  
(a) A और B (b) B और C  
(c) केवल A (d) A, B और C

UPSI Batch-1, 22 Dec 2017

**Ans. (d) :** रेल बजट में, भारतीय रेल बजट संसद में अलग से प्रस्तुत किया जाता है, और इसे अलग से निपटाया जाता है (वर्ष 2015 तक)। रेल की प्राप्तियां और व्यय, भारत की समेकित निधि का हिस्सा है और प्राप्तियां और व्यय से जुड़ी राशि, वार्षिक वित्तीय विवरण, अथवा बजट में जोड़ी जाती हैं।

83. जो अल्पसंख्यक छात्र यूपीएससी, एसएससी आदि द्वारा आयोजित पूर्व परीक्षा उत्तीर्ण कर लेते हैं, उन्हें मुख्य परीक्षा की तैयारी में सहायता प्रदान करने के लिए जो योजना है, उसका नाम क्या है?
- (a) नई उड़ान (b) हौसला  
(c) समृद्धि-शक्ति (d) नवजीवन

UPSI Batch-2, 16 Dec 2017



**Ans : (a)** केन्द्रीय अल्पसंख्यक मंत्रालय द्वारा शुरू की गई। “नई उड़ान” परियोजना के तहत ‘संघ लोक सेवा आयोग’, कर्मचारी चयन आयोग, राज्य लोक सेवा आयोगों द्वारा आयोजित प्रारम्भिक परीक्षा को उत्तीर्ण करने वाले अल्पसंख्यक छात्रों हेतु कोचिंग, ट्रेनिंग आदि के लिए आर्थिक सहायता प्रदान की जाती है। इस परियोजना के तहत ‘संघ लोक सेवा आयोग’ की तैयारी के लिए 50 हजार तथा राज्य लोक सेवा आयोग व एसएससी की तैयारी के लिए 25 हजार रूपये की आर्थिक सहायता प्रदान की जाती है।

**84. इनमें से कौन-सा/से विशेष आर्थिक क्षेत्र (एसईजेड) से सम्बन्धित है/हैं?**

- मुक्त घरेलू प्रमाण या परिचालन के लिए माल का आयात, एसईजेड इकाइयों का रखरखाव और विकास।
  - केन्द्रीय और राज्य स्तर की मंजूरी के लिए निकासी की एकल खिड़की है।
  - कस्टम अधिकारी आयात और निर्यात के लिए माल की नियमित जाँच के लिए नहीं जाते हैं।
- केवल ii और iii
  - उपर्युक्त सभी
  - केवल i और ii
  - केवल i

**UPSI Batch-2, 16 Dec 2017**

**Ans : (c)** निर्यात को बढ़ावा देने के लिए सरकार द्वारा स्थापित किए जाने वाले आर्थिक क्षेत्रों को विशेष आर्थिक क्षेत्र कहा जाता है। विशेष आर्थिक क्षेत्र से निम्न बातें संबंधित है। मुक्त घरेलू प्रमाण या परिचालन के लिए माल का आयात, एसईजेड इकाइयों का रखरखाव और विकास तथा केन्द्रीय और राज्य स्तर की मंजूरी के लिए निकासी की एकल खिड़की इत्यादि।

**85. निम्न में कौन-सा किसी इकाई द्वारा दावा किए गए डेटा के गुण-न्यास की सत्यता की पुष्टि का कार्य है?**

- प्रमाणीकरण
- लेखा परीक्षा
- जाँच योग
- अभिगम नियंत्रण

**UPSI Batch-2, 16 Dec 2017**

**Ans : (b)** लेखा परीक्षा द्वारा दावा किए गए दावा डेटा के गुण-न्यास की सत्यता की पुष्टि का कार्य है। लेखा परीक्षा, अंकेक्षण या ऑडिट का सबसे व्यापक अर्थ किसी व्यक्ति, संख्या तन्त्र, प्रक्रिया, परियोजना, या उत्पादन का मूल्यांकन करना है।

**86. निम्न में से कौन सा एक कर बचत निवेश नहीं है?**

- गृह ऋण मूलधन चुकौती
- सार्वजनिक भविष्य निधि (पीपीएफ)
- जीवन बीमा प्रीमियम
- सावधि जमा (एफडी)

**UPSI Batch-3, 15 Dec 2017**

**Ans. (d) :** भारतीय आय कर अधिनियम 1961 की धारा 80C के तहत गृह ऋण, पीपीएफ (सार्वजनिक भविष्य निधि) सुकन्या समृद्धि योजना, लाइफ इंश्योरेंस प्रीमियम, बच्चों की ट्यूशन फीस ईएलएलएस (ELLS) आदि में निवेश करने पर माप कर दरों में छूट प्रदान की जाती है।

**87. निम्न में से कौन-सा संरचनात्मक बेरोजगारी के लिए सबसे कम कारण माना जाता है?**

- आबादी
- प्रौद्योगिकीय
- देशों के बीच मुक्त व्यापार समझौते नौकरियों को स्थानांतरित करने के लिए प्रेरित करते हैं
- उस क्षेत्र का अप्रासंगिक ज्ञान जिसमें रोजगार के अवसर कम हैं

**UPSI Batch-3, 12 Dec 2017**

**Ans : (a)** संरचनात्मक बेरोजगारी तब प्रकट होती है जब बाजार में दीर्घकालिक स्थितियों में बदलाव आता है। यह बेरोजगारी देश की अर्थव्यवस्था में संरचनात्मक परिवर्तनों के कारण उत्पन्न होती है। देश के सामाजिक, आर्थिक एवं तकनीकी विकास के परिणाम स्वरूप कुछ उद्योगों का विस्तार हुआ तथा कुछ अन्य उद्योगों का संकुचन होता गया। जिससे विस्तारित उद्योगों में रोजगारों की माँग बढ़ गयी तथा संकुचित हो रहे उद्योगों के उत्पादन में लगे लोग बेरोजगार हो गये। इस प्रकार की बेरोजगारी में आबादी या जनसंख्या को कम कारण माना जाता है। जबकि इसका प्रमुख कारण ‘अपर्याप्त उत्पादन क्षमता’ है।

**88. विभिन्न बाजारों में कीमतों या प्रतिलाभ में अंतर से लाभ लेने को \_\_\_\_\_ कहा जाता है।**

- दो तरफा विक्रम
- परिस्थिति का फायदा उठाना
- वित्तीय हानि से बचाव हेतु वायदा
- अंतरपणन

**UPSI Batch-3, 12 Dec 2017**

**Ans : (d)** अंतरपणन द्वारा एक ही समयावधि में भिन्न-भिन्न बाजारों में क्रय-विक्रय द्वारा कीमत स्तरों में परिवर्तन के परिणामस्वरूप लाभ प्राप्त किया जाता है। ये विदेशी विनियम दरों में स्थिरता लाने में सहायक होते हैं।

**89. .... भारत सरकार द्वारा समर्थित एक बचत खाता योजना है जो बालिकाओं के माता-पिता के लिए लक्षित है।**

- बेटी बचाओ बेटी पढ़ाओ
- प्रधानमंत्री उज्ज्वला
- सुकन्या समृद्धि
- इंद्रधनुष

**UPSI Batch-1, 13 Dec 2017**

**Ans : (c)** सुकन्या समृद्धि भारत सरकार द्वारा समर्थित एक बचत खाता योजना है जो बालिकाओं के माता-पिता के लिए लक्षित है। इस योजना के अन्तर्गत 10 वर्ष तक की बालिकाओं का खाता खोला जाता है।

90. पूर्ण रूप से जी.एस.टी. की सिफारिश.....द्वारा की गई थी।

- (a) राजा चलैया समिति  
(b) विजय केलकर टास्क फोर्स  
(c) जी.एस.टी. परिषद  
(d) मनमोहन सिंह आयोग

**UPP Constable, 26.10.218 (Shift-1)**

**Ans. (b) :** गुड्स एंड सर्विस टैक्स (GST) एक अप्रत्यक्ष कर है जिसे 1 जुलाई 2017 से पूरे देश में लागू कर दिया गया है। यह केन्द्र और राज्यों द्वारा लगाये जाने वाले 20 से अधिक अप्रत्यक्ष करों को प्रतिस्थापित कर देगा। जी.एस.टी. में तीन अंग-केंद्रीय, राज्य एवं इंटीग्रेटेड जी.एस.टी. होंगे। वस्तु एवं सेवा कर एक व्यापक बहु-स्तरीय गंतव्य आधारित कर है। इसकी स्थापना की सिफारिश पूर्ण रूप से "विजय केलकर टास्क फोर्स" समिति द्वारा की गयी थी।

91. सांख्यिकी मंत्रालय की रिपोर्ट 2017 के अनुसार, भारत में किस राज्य में सबसे कम प्रति व्यक्ति आय है?

- (a) उत्तर प्रदेश (b) पश्चिम बंगाल  
(c) बिहार (d) ओडिशा

**UPP Constable, 26.10.218 (Shift-2)**

**Ans : (c)** केन्द्रीय सांख्यिकी मंत्रालय की रिपोर्ट 2017 के अनुसार, 'बिहार' की प्रति व्यक्ति आय अन्य राज्यों की तुलना में सबसे कम है।

92. S & P BSE इंडेक्स या सेंसिटिव इंडेक्स जिस पर आधारित है उस बास्केट में ..... स्टॉक हैं।

- (a) बीस (b) तीस  
(c) चालीस (d) पचास

**UPP Constable, 26.10.218 (Shift-2)**

**Ans : (b)** एस. एण्ड पी., बीएसई सेंसेक्स (एस एण्ड पी बॉम्बे स्टॉक एक्सचेंज संवेदनशील सूचकांक) जिसे बीएसई 30 सेंसेक्स भी कहा जाता है। यह 30 तरह से स्थापित और वित्तीय रूप से अच्छी कंपनियों की एक फ्री-फ्लोट मार्केट-वेटेड स्टॉक मार्केट इंडेक्स है। इसमें 30 घटक कंपनियां जो सबसे बड़े और सक्रिय रूप से कारोबार किए हुए स्टॉक हैं का जो भारतीय अर्थव्यवस्था के विभिन्न औद्योगिक क्षेत्रों के प्रतिनिधि हैं।

93. एशिया के निम्न देशों में से कौन सा देश तेल (पेट्रोलियम) का सबसे बड़ा उत्पादक देश है?

- (a) सउदी अरब (b) यमन  
(c) ईरान (d) इराक

**UPP Constable, 26.10.218 (Shift-2)**

**Ans : (a)** एशिया में सऊदी अरब कच्चे तेल (पेट्रोलियम) का सबसे बड़ा उत्पादक देश है। ओपेक (OPEC) पेट्रोलियम उत्पादन करने वाले देशों का संगठन है, जिसका मुख्यालय ऑस्ट्रिया के वियना शहर में है। वेनेजुएला तेल भंडारण में प्रथम स्थान रखता है जबकि सउदी अरब द्वितीय स्थान पर है।

94. निम्न में से कौन सा भारत का सबसे पुराना तेल (पेट्रोलियम) उत्पादक राज्य है?

- (a) ओडिशा (b) झारखंड  
(c) असम (d) मध्य प्रदेश

**UPP Constable, 26.10.218 (Shift-2)**

**Ans : (c)** भारत में सबसे पुराना पेट्रोलियम उत्पादक राज्य असम है। डिगबोई शहर असम राज्य की तेल नगरी के रूप में जाना जाता है। डिगबोई (असम) में एशिया में पहली बार तेल कुँए का खनन हुआ था एवं सन 1901 ई. में एशिया की पहली रिफाइनरी को शुरू किया गया था। डिगबोई में अभी तक तेल का उत्पादन करने वाले सबसे पुराने कुँए हैं।

95. भारतीय रिजर्व बैंक की स्थापना किस वर्ष हुई थी?

- (a) 1930 (b) 1935  
(c) 1940 (d) 1945

**UPP Constable, 25.10.2018**

**Ans. (b) :** भारतीय रिजर्व बैंक भारत का केन्द्रीय बैंक है। भारतीय रिजर्व बैंक भारत के सभी बैंकों का संचालक है। भारतीय रिजर्व बैंक की स्थापना 1 अप्रैल 1935 ई. को रिजर्व बैंक ऑफ इंडिया एक्ट 1934 के अनुसार हुई। भारतीय रिजर्व बैंक का मुख्यालय मुंबई शहर में है। वर्तमान में रिजर्व बैंक ऑफ इंडिया के गवर्नर श्री उर्जित पटेल हैं जिन्होंने 4 सितंबर 2016 को पदभार ग्रहण किया था।

96. नेशनल स्टॉक एक्सचेंज का मुख्यालय कहाँ है?

- (a) चेन्नई (b) दिल्ली  
(c) मुंबई (d) बैंगलोर

**UPP Constable, 19.06.2018 (Shift-2)**

**Ans : (c)** नेशनल स्टॉक एक्सचेंज भारत का सबसे बड़ा स्टॉक एक्सचेंज है। इसका मुख्यालय मुंबई में स्थित है। इसकी स्थापना 1992 में हुई थी। यह विश्व का तीसरा सबसे बड़ा स्टॉक एक्सचेंज है।

97. पहले भारतीय राज्य का नाम बताइए जिसके प्रत्येक परिवार में कम से कम एक सदस्य के पास बैंक-खाता है।

- (a) महाराष्ट्र (b) हरियाणा  
(c) हिमालय प्रदेश (d) केरल

**UPP Constable, 19.06.2018 (Shift-2)**

**Ans : (d)** केरल भारत का पहला ऐसा राज्य जिसमें प्रत्येक परिवार में कम से कम एक सदस्य के पास बैंक में खाता है।

98. 'योगक्षेम वहाम्यहम्' किसका आदर्श वाक्य है?

- (a) भारतीय स्टेट बैंक (एसबाईआई)  
(b) एलआईसी ऑफ इंडिया (भारतीय जीवन बीमा निगम)  
(c) लोक सभा  
(d) प्रधानमंत्री कार्यालय

**UPP Constable, 18.06.2018 (Shift-2)**

**Ans : (b)** 'योगक्षेम वहाम्यहम्' का शाब्दिक अर्थ- 'मैं योग-क्षेम का वहन करता हूँ' है। यह एलआईसी ऑफ इंडिया (भारतीय जीवन बीमा निगम) का आदर्श वाक्य है।

99. प्रच्छन्न (छिपी) बेरोजगारी का परिणाम क्या होता है?

- (a) लेन-देन की लागत में वृद्धि  
(b) बाजार में लेन-देन की कम क्षमता  
(c) कुल उत्पादन में गिरावट  
(d) अनुत्पादक कर्मचारियों की संख्या में वृद्धि

**UPP Constable (Pre), 2013**

**Ans : (d)** प्रच्छन्न (छिपी) बेरोजगारी के परिणाम से अनुत्पादक कर्मचारियों की संख्या में वृद्धि होती है।

100. देश में मुद्रा की आपूर्ति को नियंत्रित करता है :

- (a) भारतीय रिजर्व बैंक (b) स्टेट बैंक आफ इण्डिया  
(c) व्यापारिक बैंक (d) राष्ट्रीय आवास बैंक

UPP Constable (Pre), 2013

Ans : (a) देश में मुद्रा की आपूर्ति का नियंत्रण भारतीय रिजर्व बैंक करती है। यह भारत सरकार का केन्द्रीय बैंक है। इसका प्रमुख कार्य मुद्रा का निर्गमन तथा साख नियंत्रण करना है।

101. सार्वजनिक क्षेत्र की दो इकाइयों के नाम बताएं जिन्हें भारत संघ सरकार द्वारा फरवरी 2013 में महारत्न का दर्जा दिया गया।

- (a) ONGC और NTPC  
(b) BHEL और GAIL  
(c) ONGC और GAIL  
(d) Coal India और SAIL

UPP Constable (Pre), 2013

Ans : (b) भारत संघ सरकार द्वारा फरवरी, 2013 को सार्वजनिक क्षेत्र की दो इकाइयों BHEL और GAIL को महारत्न का दर्जा प्रदान किया गया। वर्तमान में इनकी संख्या 8 है। अन्य महारत्न कम्पनियों में – Coal India Limited, Indian Oil Corporation Limited, NTPC Limited, BPCL, Oil and Natural Gas Corporation Limited (ONGC) तथा Steel Authority of India Limited (SAIL) शामिल हैं।

102. एगमार्क (Agmark) है :

- (a) अण्डा उत्पादन हेतु एक सहकारी संस्था  
(b) कृषि उत्पादों में मंडीकरण हेतु कृषकों की संस्था  
(c) खाद्य वस्तुओं के लिए गुणवत्ता आश्वासन मुहर  
(d) उपभोक्ता वस्तुओं के लिए गुणवत्ता आश्वासन मुहर

UPP Constable (Pre), 2013

Ans : (c) एगमार्क (Agmark) एक प्रमाण चिन्ह है जो भारत में कृषि एवं खाद्य उत्पादों पर लगाया जाता है। जिन उत्पादों पर एगमार्क लगा होता है उनके बारे में आशा की जाती है कि वे उत्पाद कुछ निर्धारित मानकों पर खरे उतरते हैं। ये मानक भारत सरकार के विपणन तथा निरीक्षण निदेशालय द्वारा अनुमोदित होता है। इस मार्क का उपयोग कृषि उत्पाद अधिनियम, 1937 द्वारा लागू है जो 1986 में संशोधित की गयी थी।

103. ₹ किसका चिन्ह है?

- (a) रूसी रूबल का (b) इंडोनेशियाई रुपईया का  
(c) भारतीय रुपया का (d) उपरोक्त में से कोई नहीं

UPP Constable (Pre), 2013

Ans : (c) ₹ भारतीय रुपये के लिए प्रयोग किये जाने वाला चिन्ह है। यह डिजाइन भारत सरकार द्वारा 15 जुलाई 2010 को सार्वजनिक किया गया। यह चिन्ह भारतीय प्रौद्योगिक संस्थान (IIT) मुम्बई के पोस्ट ग्रेजुएट श्री डी. उदय कुमार ने बनाया है। अमेरिकी डॉलर, ब्रिटिश पाउण्ड, जापान, येन और यूरोपियन संघ के यूरो के बाद रुपया पाँचवीं ऐसी मुद्रा बनी जो अपने प्रतीक चिन्ह से पहचाना जायेगा।

104. रुपये की तुलना में किस विदेशी मुद्रा का मूल्य अधिकतम है?

- (a) येन (b) ऑस्ट्रेलियन डॉलर  
(c) यू. एस. डॉलर (d) ब्रिटिश पाँड

UPP Constable, 2009

Ans : (d) रुपये की तुलना में ब्रिटिश पाँड मुद्रा का मूल्य अधिकतम है। वर्तमान समय में भारतीय मुद्रा का मूल्य निम्न देशों की मुद्रा के सापेक्ष निम्नवत है।

1 ब्रिटिश पाँड = 92.17 रु.

1 यू.एस. डॉलर = 71.79 रु.

1 येन (जापान) = 0.64 रु.

1 आस्ट्रेलियन डॉलर = 52.66 रु.

105. पचास रुपये के नोट पर किसके हस्ताक्षर होते हैं?

- (a) गवर्नर रिजर्व बैंक (b) प्रधान मंत्री  
(c) राष्ट्रपति (d) वित्तमंत्री

UPP Constable, 2009

Ans : (a) रिजर्व बैंक ऑफ इण्डिया (R.B.I.) को एक रुपये के सिक्के या नोटों और अन्य मूल्य वर्ग के सिक्कों को छोड़कर भारत के विभिन्न मूल्य वर्ग के नोट (पत्रमुद्रा) जारी करने का एकाधिकार प्राप्त है। अतः पचास रुपये के नोट पर RBI के गवर्नर का हस्ताक्षर होता है जबकि एक रुपये के नोटों तथा सिक्कों का निर्गमन वित्त मंत्रालय द्वारा होता है अतः एक रुपये के नोट पर वित्त सचिव का हस्ताक्षर होता है।

106. FDI का विस्तारित रूप है—

- (a) फास्ट डेवलपिंग इंडिया  
(b) फॉर्मर डिप्लोमॉटि इमेज  
(c) फॉरिन डाइरेक्ट इन्वेस्टमेण्ट  
(d) फॉरिन डिलिमंट आइडॉलॉजी

U.P.S.I. Mritak Ashrit, 2016

Ans : (c) FDI (फॉरिन डाइरेक्ट इन्वेस्टमेन्ट) सामान्य भाषा में एक देश की कंपनी द्वारा दूसरे देश में किया गया निवेश, प्रत्यक्ष विदेशी निवेश (FDI) कहलाता है। यह दो तरह का होता है (1) इनवार्ड, (2) आउटवार्ड।

इनवार्ड में विदेशी निवेशक भारत में कंपनी शुरू कर यहाँ के बाजार में प्रवेश कर सकता है। FDI से घरेलू अर्थव्यवस्था में नयी पूंजी, नई प्रौद्योगिकी आती है और रोजगार के अवसर बढ़ते हैं।

107. वित्तीय वर्ष 2016-17 में 26-2-2016 के दिन प्रस्तुत किये गये 2015-16 के आर्थिक सर्वेक्षण के अनुसार भारतीय अर्थ व्यवस्था में \_\_\_\_\_ के बीच वृद्धि की अपेक्षा है।

- (a) 6 से 7.5% (b) 7 से 7.75%  
(c) 8 से 8.75% (d) 5 से 5.75%

U.P.S.I. Mritak Ashrit, 2016

Ans : (b) वर्ष 2015-16 में विकास दर का अनुमान 7 से 7.5% रखा गया था। वहीं वित्त मंत्री ने संसद में आर्थिक समीक्षा प्रस्तुत करते हुये वित्त वर्ष 2019-20 में विकासदर में 7% की वृद्धि की अनुमान व्यक्त किया है।

108. एफ डी आई अपने साथ शेयर पूंजी लाता है लेकिन यह नहीं

- (a) वित्तीय स्थिरता (b) प्रौद्योगिकी  
(c) हथियार और गोला बारूद (d) रोजगार

U.P.S.I. Mritak Ashrit, 2016

**Ans : (c)** FDI (प्रत्यक्ष विदेशी निवेश) के द्वारा कोई भी बाहरी देश की कंपनी किसी भारतीय कंपनी में पैसा लगा सकती है तथा वित्तीय स्थिरता, प्रौद्योगिकी तथा नये रोजगार पैदा कर सकती है। परन्तु यह हथियार तथा गोला बारूद नहीं ला सकती है।

**109. निम्नलिखित में से Paytm का संस्थापक कौन है?**

- (a) बिल गेट्स (b) चंदा कोचर  
(c) विजय शेखर शर्मा (d) सुंदर पिचाई

**UPP Com. Operator. 19-05-2016 (Shift-I)**

Ans : (c) कम्पनी	संस्थापक/CEO
पे-टी-एम	- विजय शेखर शर्मा (संस्थापक)
माइक्रोसाफ्ट	- बिलगेट्स (संस्थापक)
गूगल	- सुन्दर पिचाई (CEO)
ICICI बैंक	- चन्दा कोचर (CEO)

**110. देश में अर्थव्यवस्था की स्थिति के संकेतकों में से CAD (करंट अकाउंट डिफिसिट) है, जो एक देश के व्यापार का माप है जिसमें :**

- (a) वस्तुओं और सेवाओं के आयात की मात्रा, निर्यात की मात्रा से अधिक हो जाती है।  
(b) वस्तुओं और सेवाओं के निर्यात की मात्रा, आयात की मात्रा से अधिक हो जाती है।  
(c) आयात और निर्यात दोनों की मात्रा में कमी आ जाती है।  
(d) वस्तुओं और सेवाओं के आयात की मात्रा निर्यात की मात्रा के बराबर रहती है।

**UPP Com. Operator. 19-05-2016 (Shift-I)**

**Ans : (a)**  
CAD (Current Account Deficit) = चालू खाता घाटा। जब वस्तुओं और सेवाओं की आयात की मात्रा, उसके निर्यात से अधिक हो जाती है तो उस स्थिति को चालू खाता घाटा कहते हैं।  
चालू खाता = विदेशों को वस्तुओं तथा सेवाओं का निर्यात - विदेशों से वस्तुओं तथा सेवाओं का आयात  
जब चालू खाता (- ve) होगा तब घाटा प्रदर्शित करेगा तथा जब (+ ve) होगा तब लाभ प्रदर्शित करेगा।

**111. रिजर्व बैंक के गवर्नर रघुराम राजन प्रतिदिन कहाँ के कार्यालय में जाते थे?**

- (a) राइटर्स बिल्डिंग, कोलकाता  
(b) रिजर्व बैंक ऑफ इंडिया बिल्डिंग, नई दिल्ली  
(c) भारतीय रिजर्व बैंक बिल्डिंग, मुंबई  
(d) विधान सौदा, बैंगलोर

**UPP Com. Operator. 19-05-2016 (Shift-II)**

**Ans : (c)** रघुराम राजन भारतीय रिजर्व बैंक के 23वें गवर्नर थे। इन्होंने अपना पद 4 सितम्बर, 2013 को ही के. सुब्बाराव की सेवा निवृत्ति के पश्चात् ग्रहण किया था। रघुराम राजन प्रतिदिन भारतीय रिजर्व बैंक के मुख्यालय (मुंबई) में जाते थे।  
**नोट-**वर्तमान समय में रिजर्व बैंक के गवर्नर शक्तिकांत दास हैं।

**112. GDP की वृद्धि दर हमारी अर्थव्यवस्था का सूचक है। GDP का पूर्ण रूप है:**

- (a) ग्राँस डोमेस्टिक प्रोग्रेस  
(b) जनरल डोमेस्टिक प्रोडक्शन  
(c) ग्राँस डोमेस्टिक प्रमोशन  
(d) ग्राँस डोमेस्टिक प्रॉडक्ट

**UPP Com. Operator. 19-05-2016 (Shift-II)**

**Ans : (d)** GDP की वृद्धि दर हमारी 'अर्थव्यवस्था का सूचक' है। GDP का पूर्ण रूप- Gross Domestic Product (सकल घरेलू उत्पाद) है। किसी देश की घरेलू सीमा के भीतर जिन वस्तुओं तथा सेवाओं का उत्पादन किया जाता है। उनके मूल्य को हम घरेलू उत्पाद या सकल घरेलू उत्पादन कहते हैं।

**113. भारत का आर्थिक सर्वेक्षण प्रत्येक वर्ष सरकारी तौर पर प्रकाशित किया जाता है—**

- (a) भारतीय रिजर्व बैंक द्वारा  
(b) भारतीय योजना आयोग द्वारा  
(c) भारत सरकार के वित्त मंत्रालय द्वारा  
(d) भारत सरकार के उद्योग मंत्रालय द्वारा

**UPP Com. Operator. (Grade-A), 2013**

**Ans : (c)** भारत का आर्थिक सर्वेक्षण प्रत्येक वर्ष सरकारी तौर पर भारत सरकार के वित्त मंत्रालय द्वारा प्रकाशित किया जाता है। इनमें विगत 12 माह में भारतीय अर्थव्यवस्था के घटनाक्रमों की समीक्षा की जाती है। यह प्रमुख विकास कार्यक्रमों के निष्पादन का सार प्रस्तुत करता है और सरकार की नीतिगत पहलुओं तथा अल्पावधि से मध्यावधि में अर्थव्यवस्था की संभावनाओं पर विधिवत प्रकाश डालता है। इन दस्तावेजों को बजट सत्र के दौरान संसद के दोनों सदनों में पेश किया जाता है।

**114. भारत में प्रति व्यक्ति आय कम हो रही है—**

- (a) जनसंख्या वृद्धि के कारण  
(b) कीमतों में वृद्धि के कारण  
(c) ग्रामीण क्षेत्रों में अधिक लोगों के निवास करने के कारण  
(d) क्षेत्रीय असंतुलन के कारण

**UPP Com. Operator. (Grade-A), 2013**

**Ans : (a)** भारत में प्रति व्यक्ति आय जनसंख्या वृद्धि के कारण कम हो रही है। इस समय भारत की कुल जनसंख्या 1.21 करोड़ है। संयुक्त राष्ट्र जनसंख्या कोष रिपोर्ट के अनुसार 2019 में भारत की जनसंख्या 1.2 की औसत वार्षिक दर से 1.36 अरब हो गयी है जो कि चीन की वार्षिक वृद्धि दर से दोगुनी से भी ज्यादा है। हाँलाकि केन्द्रीय सांख्यिकी एवं क्रियान्वयन मंत्रालय के जुलाई 2019 में जारी आँकड़ों के अनुसार वर्तमान मूल्यों पर 2018-19 में प्रति व्यक्ति आय 11.1% की वृद्धि के साथ रु. 1,25,397 होने का अनुमान है।

**115. डा. अमर्त्य कुमार सेन को नोबेल पुरस्कार उनके निम्न में से किस एक के योगदान के अभिज्ञान में दिया गया था?**

- (a) श्रम अर्थशास्त्र (b) विपणन अर्थशास्त्र  
(c) मौद्रिक अर्थशास्त्र (d) कल्याणकारी अर्थशास्त्र

**UPP Com. Operator. (Grade-A), 2013**

**Ans : (d)** डॉ. अमर्त्य सेन को नोबेल पुरस्कार 1998 ई में कल्याणकारी अर्थशास्त्र के लिए दिया गया, इनका जन्म कोलकाता के शांति निकेतन में हुआ था।

**116. 'इको मार्क' किसी उत्पाद पर दिये गये इस प्रमाणन का चिन्ह होता है कि यह उत्पाद—**

- (a) अच्छी किस्म का है  
(b) किफायती कीमत वाला है  
(c) पर्यावरण की दृष्टि से अनुकूल है  
(d) नष्ट होने वाला नहीं है

**UPP Com. Operator. (Grade-A), 2013**

**Ans : (c)** इको मार्क पर्यावरण की दृष्टि से अनुकूल उत्पाद पर लगाये गये प्रमाणन का चिन्ह है। इको मार्क पर्यावरण एवं वन मंत्रालय के निर्देश पर भारतीय मानक ब्यूरो द्वारा 1991 ई. में आरम्भ किया गया, इसका लोगों “ मिट्टी का बर्तन” है, जो पृथ्वी द्वारा भंगुर लक्षणों को दर्शाता है।

**117. 'बियर' (Bear) तथा 'बुल' (Bull) शब्दों का प्रयोग किस क्षेत्र में होता है?**

- (a) चिड़ियाघर (b) कृषि  
(c) शेयर बाजार (d) पशुपालन

**UPSI (Mains), 2014**

**Ans:(c)** 'बियर' (Bear) तथा 'बुल' (Bull) शब्दों का प्रयोग शेयर बाजार में किया जाता है। शेयर बाजार में जो व्यक्ति स्टॉक की कीमते बढ़ाना चाहता है उसे तेजड़िया (Bulls) और जो व्यक्ति स्टॉक की कीमते गिरने की आशा करके किसी वस्तु को भविष्य में देने का वायदा करके बेचता है उसे मंदड़िया (Bears) कहते हैं।

**118. भारत की विदेशी मुद्रा अधिकतम इस मद में खर्च होती है :**

- (a) खाद्य आयात पर  
(b) पेट्रोलियम उत्पादों के आयात पर  
(c) लोहे और स्टील के आयात पर  
(d) प्रौद्योगिकी जानकारी के आयात पर

**UPSI (Pre), 2011**

**Ans : (b)** भारत की विदेशी मुद्रा अधिकतम पेट्रोलियम उत्पादों के आयात पर खर्च होती है।

**119. भारत में प्रथम पंचवर्षीय योजना इस वर्ष प्रारम्भ हुई:**

- (a) 1950 (b) 1951  
(c) 1952 (d) 1953

**UPSI (Pre), 2011**

**Ans : (b)** भारत में प्रथम पंचवर्षीय योजना 1951 में शुरू की गयी। इसका मुख्य उद्देश्य था बांधों और सिंचाई में निवेश तथा कृषि प्रधान क्षेत्र में कार्य पर ध्यान देना। इस योजना का कार्यकाल 1951 से 1956 तक रहा।

**120. 1969 में कितनी बैंकों का राष्ट्रीयकरण हुआ?**

- (a) 14 (b) 15  
(c) 16 (d) 20

**UPSI (Pre), 2011**

**Ans : (a)** 1969 में 14 बैंकों का राष्ट्रीयकरण हुआ। 1969 में निम्नलिखित बैंकों का राष्ट्रीयकरण किया गया था-

(1) Allahabad Bank (2) Bank of Baroda (3) Bank of India (4) Bank of Maharashtra (5) Cenara Bank (6) Central Bank of India (7) Dena Bank (8) India Bank (9) Indian Overseas Bank (10) Union Bank of India (11) Punjab National Bank (12) Syndicate Bank (13) Uco Bank (14) United Bank of India.

**121. पुरानी मुद्रा को समाप्त कर उसके स्थान पर नई मुद्रा जारी करने की कार्यवाही कहलाती है-**

- (a) अवमूल्यन (b) अधिमूल्यन  
(c) मुद्रा संकुचन (d) विमुद्रीकरण

**UPSI, 2001**

**Ans : (d)** विमुद्रीकरण (demonetization) के तहत सरकार पुरानी मुद्रा को समाप्त कर देती है और नई मुद्रा चलाती है अर्थात् पुरानी मुद्रा की वैधता नहीं रहती, वह अवैध हो जाती है। आमतौर पर अर्थव्यवस्था में काले धन पर काबू पाने के लिए यह कदम (विमुद्रीकरण) उठाया जाता है। वर्ष 2016 में भारत सरकार ने विमुद्रीकरण के तहत 500 व 1000 मूल्य के नोट बंद कर दिये तथा उनके स्थान पर 500 व 2000 मूल्य के नये नोट जारी किये गये।

**122. पुनर्गठित योजना आयोग का नया नाम है**

- (a) "NEETI" आयोग (b) "NITHI" आयोग  
(c) "NITI" आयोग (d) "NEETHI" आयोग

**U.P.S.I. Mritak Ashrit, 2016**

**UPP Com. Operator. 19-05-2016 (Shift-I)**

**Ans : (c)** 1 जनवरी, 2015 को पुनर्गठित योजना आयोग का नया नाम नीति आयोग (National Institution for Transforming India) रखा गया है। यह योजना आयोग की ही भांति एक गैर संवैधानिक सलाहकारी निकाय है। इसके वर्तमान उपाध्यक्ष राजीव कुमार हैं।

**123. योजना आयोग का अध्यक्ष कौन होता है?**

- (a) राष्ट्रपति (b) गृहमंत्री  
(c) प्रधानमंत्री (d) उपराष्ट्रपति

**UPSI (Mains), 2014**

**Ans:(c)** भारत का प्रधानमंत्री योजना आयोग का पदेन अध्यक्ष होता है। परन्तु वर्तमान में योजना आयोग का स्थान लेने वाले नीति आयोग में भी प्रधानमंत्री ही पदेन अध्यक्ष होता है।

**124. निम्नलिखित में से कौन सा, एक ऐसा कर है जिसकी वसूली सिर्फ राज्य कर सकता है?**

- (a) भूमि राजस्व  
(b) सीमाशुल्क  
(c) आयकर पर अधिभार  
(d) व्यक्तियों और कंपनियों की संपत्ति के पूंजीगत मूल्य पर कर

**UPSI Batch-3, 12 Dec 2017**

**Ans : (a)** राज्य सरकार द्वारा लिये जाने वाले कर-

**प्रत्यक्ष कर-** होटल, भू-राजस्व, कृषि आय, व्यवसाय कर, गैर-शहरी अचल संपत्ति पर कर, रोजगार कर आदि।

**अप्रत्यक्ष कर-** बिक्री या व्यापार कर, परिवहन कर, विद्युत कर, खनिज तेल पर बिक्री कर, स्टाम्प व रजिस्ट्रेशन शुल्क, शिक्षा कर आदि।

केन्द्र सरकार द्वारा लिये जाने वाले कर-

**प्रत्यक्ष कर-** आयकर, निगम कर, धन कर, सम्पत्ति कर, उपहार कर, खर्चकर व ब्याज कर।

**अप्रत्यक्ष कर-** सीमा शुल्क, केन्द्रीय उत्पाद शुल्क, जी एस टी।

# भारतीय कृषि वाणिज्य एवं व्यापार

## I. भारतीय कृषि

1. अनाज उपजाने वालों को प्रोत्साहित करने और अर्थव्यवस्था की समग्र आवश्यकताओं को पूरा करने के लिए 23 कृषि फसलों के न्यूनतम समर्थन मूल्य (MSP) की सिफारिश करने के लिए कौन सा संगठन स्थापित किया गया है?

- (a) कृषि लागत और मूल्य आयोग
- (b) कृषि आधार मूल्य स्थिरता आयोग
- (c) मूल्य स्थिरता आयोग
- (d) भारतीय कृषि मूल्य निर्धारण बोर्ड

(UP SI/ ASI 2018)

**Ans. (a) :** भारत में कृषि उत्पादों के लिए न्यूनतम समर्थन मूल्य का निर्धारण कृषि लागत एवं मूल्य आयोग के द्वारा किया जाता है। इसकी स्थापना 1965 ई0 में की गई थी।

2. एक अच्छी तरह से सड़े पौधे और पशु अवशेष कौन-सी खाद का एक प्रकार है?

- (a) खेतों की खाद
- (b) कम्पोस्ट
- (c) जैव खाद
- (d) हरी खाद

UPSI Batch-2, 13 Dec 2017

**Ans : (b)** कम्पोस्ट अच्छे तरह से सड़े पौधे और पशु अवशेष से निर्मित होने वाला एक जैविक प्रकार की खाद है। जो जैविक पदार्थों के अपघटन एवं पुनः चक्रण से प्राप्त की जाती है। यह एक जैव कृषि का मुख्य घटक है।

3. एमएस स्वामीनाथन को ..... के जनक के रूप में जाना जाता है।

- (a) भारत में हरित क्रांति
- (b) भारत के संविधान
- (c) भारत में श्वेत क्रांति
- (d) भारत में क्रांति

UPSI Batch-1, 13 Dec 2017

**Ans : (a)** एम.एस. स्वामीनाथन को भारत में हरित क्रांति के जनक के रूप में जाना जाता है। उन्होंने 1966 में मैक्सिको के बीजों को पंजाब की घरेलू किस्मों के साथ मिश्रित करके उच्च उत्पादकता वाले गेहूँ के संकर बीज विकसित किये हैं।

4. भारत में वाणिज्यिक बैंकों द्वारा कृषि ऋण निम्नलिखित में से किस योजना के अंतर्गत स्वीकृत नहीं किया जाता है?

- (a) सिंचाई
- (b) भूमि विकास

(c) भूमि बंधक

(d) शुष्क भूमि खेती

UPSI Batch-1, 14 Dec 2017

**Ans : (c)** भारत में वाणिज्यिक बैंकों द्वारा, सिंचाई, भूमि विकास, शुष्क भूमि खेती पर कृषि ऋण प्रदान की जाती हैं जबकि बंधक ऋण या 'गिरवी कर्ज' उस ऋण को कहते हैं जो किसी वास्तविक संपत्ति (जैसे घर, भूमि, सोना आदि) को बंधक रखकर तथा एक बंधक विलेख के द्वारा प्राप्त किया जाता है। संपत्ति का स्वामित्वाधिकार ऋणदाता के नाम हस्तान्तरित करना पड़ता है। ऋण चुकता हो जाने या देयता निपटान के बाद हस्तान्तरण शून्य हो जाता है।

5. कृषि उत्पादकता बढ़ाने के लिए ..... की रचना की गई है, विशेष रूप से बारिश द्वारा सिंचित क्षेत्रों में और इसमें एकीकृत खेती, पानी के उपयोग में दक्षता, मृदा स्वास्थ्य प्रबन्धन और संसाधन संरक्षण सक्रियता पर ध्यान केन्द्रित किया गया है।

- (a) जलवायु तन्त्रक कृषि पर राष्ट्रीय नवाचार
- (b) जलवायु परिवर्तन पर कार्य योजना
- (c) संधारणीय कृषि के लिए राष्ट्रीय मिशन
- (d) जलवायु परिवर्तन पर परिषद

UPSI Batch-3, 20 Dec 2017

**Ans : (c)** कृषि उत्पादकता बढ़ाने के लिए संधारणीय कृषि के लिए राष्ट्रीय मिशन की रचना की गई है। यह विशेष रूप से बारिश द्वारा सिंचित क्षेत्रों में और इसमें एकीकृत खेती, पानी के उपयोग में दक्षता, मृदा स्वास्थ्य प्रबन्धन और संसाधन सहक्रियता पर ध्यान केन्द्रित किया गया है।

6. वनस्पति कृषि जो खेती का एक प्रारंभिक रूप है, पहली बार ..... में प्रयोग में लाया गया था।

- (a) दक्षिण पूर्व यूरोप
- (b) दक्षिण पूर्व एशिया
- (c) दक्षिण अमेरिका के उत्तर पूर्व क्षेत्र
- (d) मध्य एशिया

UPSI Batch-2, 20 Dec 2017

**Ans. (b) :** वनस्पति कृषि पहली बार दक्षिण पूर्व एशिया में प्रयोग में लाया गया था। यह खेती का एक प्रारंभिक रूप है। वनस्पति शब्द लैटिन भाषा के फ्लोरा से आया है। रोमन पुराण में फूलों की देवी को फ्लोरा कहते हैं तथा पशुवर्ग (फौना) शब्द का प्रयोग जीव जन्तुओं के लिए होता है।

7. बैंक ऋण के प्रयोजन के लिए, अल्पकालिक फसल किसे मानी जाती है?
- (a) फसल जो एक साल और 3 महीने की अवधि के लिये होती है।  
 (b) जो फसल एक साल से अधिक के लिये उगाई जाती है।  
 (c) जो फसल एक साल या उससे कम समय के लिये उगाई जाती है।  
 (d) फसल जो एक साल और 6 महीने की अवधि के लिये होती है।

UPSI Batch-2, 20 Dec 2017

**Ans. (c) :** बैंक ऋण के प्रयोजन के लिए, अल्पकालिक फसल वह है, जो फसल एक साल या उससे कम समय के लिये उगाई जाती है। यह ऋण राशि पर ब्याज दर सर्वाधिक होती है, दीर्घकालीन एक से दस साल या अधिक होती है। जिस पर ब्याज दर कम होता है।

8. राष्ट्रीय कृषि और ग्रामीण विकास बैंक (नाबार्ड) द्वारा प्रदान किये जाने वाले कृषि ऋण की अधिकतम अवधि क्या होती है?

- (a) 15 वर्ष (b) 10 वर्ष  
 (c) 20 वर्ष (d) असीमित

UPSI Batch-1, 22 Dec 2017

**Ans. (a) :** राष्ट्रीय कृषि और ग्रामीण विकास बैंक नाबार्ड द्वारा प्रदान किये जाने वाले कृषि ऋण की अधिकतम अवधि 15 वर्ष है, नाबार्ड ग्रामीण ऋण की सर्वोच्च संस्था है। इसकी स्थापना 12 जुलाई, 1982 को मुम्बई में की गयी। यह कृषि ऋण योजना परिचालन और ग्रामीण अंचल में दीर्घऋण प्रदान करता है।

9. खाद्य तेल निम्नलिखित में से किससे निकाला जाता है?

- (a) भाँग (b) कपास  
 (c) राई (d) रतनजोत

UPSI Batch-2, 19 Dec 2017

**Ans. (c) :** खाद्य तेल राई से निकाला जाता है। यह रवि की फसल है जो सामान्यतः अक्टूबर-नवम्बर माह में बोई जाती है और मार्च-अप्रैल में काटी जाती है।

10. भारत में सिंचाई के निम्नलिखित तरीकों में से कौन सा अधिक प्रचलित है?

- (a) झीलों से सिंचाई  
 (b) कुएँ से और ट्यूबवेल से जल सिंचाई  
 (c) टैंक से सिंचाई  
 (d) मलजल सिंचाई

UPSI Batch-1, 19 Dec 2017

**Ans. (b) :** भारत में सिंचाई के लिए कुएँ और ट्यूबवेल से जल सिंचाई अधिक प्रचलित है। भारत में सर्वाधिक सिंचाई कुओं और नलकूपों द्वारा (55.9%) तथा नहर (31.4%) व तालाब (6.1%) होती है। देश में सर्वाधिक नलकूप और पंपिंग सेट से तमिलनाडु (18%) में सिंचाई की जाती है।

11. कृषि मंत्रालय द्वारा जारी नवीनतम आंकड़ों के अनुसार, निम्नलिखित राज्यों में कौन-सा राज्य सब्जी उत्पादन में सबसे ऊपर है?

- (a) तमिलनाडु (b) पश्चिम बंगाल  
 (c) आन्ध्रप्रदेश (d) महाराष्ट्र

UPSI Batch-3, 16 Dec 2017

**Ans. (b) :** कृषि मंत्रालय द्वारा जारी नवीनतम आंकड़ों के अनुसार पश्चिम बंगाल सब्जी उत्पादन में पहले स्थान पर है जबकि उत्तर प्रदेश का स्थान दूसरा है। वर्ष 2014-15 के 10.79 मिलियन टन से बढ़ाकर वर्ष 2020-21 तक 15 मिलियन टन किये जाने का लक्ष्य है।

12. भारत के कौन-से राज्य में सबसे अधिक सिंचित क्षेत्र है?

- (a) पश्चिम बंगाल (b) उत्तर प्रदेश  
 (c) राजस्थान (d) पंजाब

UPSI Batch-2, 16 Dec 2017

**Ans. (b) :** सर्वाधिक सिंचित राज्य (क्षेत्रफल) – उत्तर प्रदेश  
 सर्वाधिक सिंचित राज्य (प्रतिशत) – पंजाब  
 सर्वाधिक असिंचित राज्य (क्षेत्रफल) – महाराष्ट्र  
 सर्वाधिक असिंचित राज्य (प्रतिशत) – मिजोरम  
 नहर द्वारा सर्वाधिक सिंचित राज्य – उत्तर प्रदेश  
 नलकूप द्वारा सर्वाधिक सिंचित राज्य – उत्तर प्रदेश  
 तालाब द्वारा सर्वाधिक सिंचित राज्य – तमिलनाडु

13. निम्नलिखित में से किस सेक्टर के समग्र विकास और प्रबन्धन को सक्षम करने के लिए मिशन फिंगरलिंग नामक कार्यक्रम शुरू किया गया है?

- (a) मत्स्य-पालन सेक्टर  
 (b) मधुमक्खी-पालन सेक्टर  
 (c) बागवानी सेक्टर  
 (d) डेयरी सेक्टर

UPSI Batch-2, 16 Dec 2017

**Ans. (a) :** देश में मत्स्य उत्पादन में बढ़ोत्तरी हेतु केन्द्र सरकार द्वारा 'नीली क्रान्ति' (Blue Revolution) नामक कार्यक्रम की परिकल्पना की गई है। इस क्रान्ति के तहत केन्द्र सरकार द्वारा मार्च 2017 में 'मिशन फिंगरलिंग' को प्रारम्भ करने की घोषणा की गई। इस मिशन के तहत 426 करोड़ मत्स्य फिंगरलिंग का उत्पादन सुनिश्चित करने हेतु लगभग 5200 लाख रुपये के व्यय से हैचरी तथा फिंगरलिंग संवर्धन जलाशयों की स्थापना का उद्देश्य रखा गया। जिससे प्रतिवर्ष 20 लाख टन मछलियों का उत्पादन संभव होगा तथा 40 लाख परिवार लाभान्वित होंगे।

14. ई-रकम योजना को निम्नलिखित में से किसे प्रदान करने के लिए केन्द्र सरकार द्वारा शुरू किया गया था?

- (a) किसानों को हेलपलाइन प्रदान करने के लिए  
 (b) खेती के लिए बीज और उर्वरक प्रदान करने के लिए

- (c) डिजिटल प्लेटफॉर्म प्रदान करने के लिए, जहाँ किसान अपने कृषि उत्पादों को नीलामी के माध्यम से बेच सकते हैं
- (d) ऑनलाइन मोड के माध्यम से कृषि ऋण प्रदान करने के लिए

**UPSI Batch-1, 16 Dec 2017**

**Ans : (c)** 1 अगस्त 2017 को केन्द्रीय कृषि मंत्रालय किसानों को कृषि उत्पाद बेचने के लिए एक मंच प्रदान करने के उद्देश्य से ई-रकम (ई-राष्ट्रीय किसान कृषि मंडी) पोर्टल का शुभारम्भ किया। यह डिजिटल पहल केन्द्र सरकार द्वारा संचालित एम एस टी लिमिटेड और सी आर डब्लू सी (सेन्ट्रल रेल वेयरहाउस कंपनी) लिमिटेड द्वारा विकसित किया गया है। यह ई-पोर्टल प्रौद्योगिकी के माध्यम से छोटे गाँवों के किसानों को इंटरनेट सुविधा के द्वारा दुनिया के सबसे बड़े बाजार तक पहुंच उपलब्ध कराएगा।

15. कॉफी का मूल स्थान निम्नलिखित में से कौन-सा देश है?

- (a) इथियोपिया (b) ब्राजील  
(c) क्यूबा (d) इंडोनेशिया

**UPSI Batch-1, 16 Dec 2017**

**Ans : (a)** काफी (कहवा) एक पेय पदार्थ है, जो एक प्रकार की झाड़ी पर लगे हुए फलों से निकले हुए बीजों से प्राप्त होता है। इसकी सर्वप्रथम उत्पत्ति इथियोपिया में हुयी थी। ब्राजील विश्व का सबसे बड़ा कहवा उत्पादक देश है। भारत में अंग्रेजों ने पहला कहवा बागान कर्नाटक के चिकमंगलूर जिले में 1852 में लगवाया। कहवा उत्पादन मुख्यतः नीलगिरि के चारों ओर पहाड़ियों पर संकेन्द्रित है। कर्नाटक (56%) केरल और तमिलनाडु कहवा के प्रमुख उत्पादक राज्य हैं। कर्नाटक के 'कोडागू' को 'भारत का काफी केन्द्र' कहा जाता है।

16. वे किसान जो तुरंत फसल ऋण चुकाते हैं, उन्हें भारत सरकार द्वारा \_\_\_\_\_% की दर से अतिरिक्त ब्याज सहायता दी जाती है।

- (a) 7% (b) 3%  
(c) 4% (d) 2%

**UPSI Batch-3, 15 Dec 2017**

**Ans. (b) :** वे किसान जो तुरंत फसल ऋण चुकाते हैं, उन्हें भारत सरकार द्वारा 3% की दर से अतिरिक्त ब्याज सहायता दी जाती है। जैसे-किसी कृषक ने 7% की दर से ऋण लिया और यदि वह अग्रिम अदायगी करता है तो उसे 3% की छूट (सब्सिडी) प्रदान की जायेगी जिससे उसकी प्रभावी ब्याज दर 4% रह जायेगी।

17. कृषि क्षेत्र में गोल क्रान्ति का सम्बन्ध किससे है?

- (a) मांस (b) खाद  
(c) टमाटर (d) आलू

**UPSI Batch-2, 15 Dec 2017**

<b>Ans : (d) कृषि क्षेत्र की मुख्य क्रान्तियाँ</b>	
क्रान्ति	फसल/क्षेत्र
हरित क्रान्ति	खाद्यान्न उत्पादन
श्वेत क्रान्ति	दुग्ध उत्पादन
पीली क्रान्ति	तिलहन उत्पादन
गोल क्रान्ति	आलू उत्पादन
नीली क्रान्ति	मत्स्य उत्पादन
गुलाबी क्रान्ति	झींगा मछली उत्पादन

18. .... एक प्रकार की कृषि व्यवस्था है जिसमें भूमि का मालिक एक किरायेदार को, अपने हिस्से की भूमि पर पैदावार एक हिस्से के बदले में, अपनी भूमि का उपयोग करने देता है।

- (a) रैंचिंग (b) क्रॉप-रेंजिंग  
(c) शेयरक्रॉपिंग (d) हॉबिंग

**UPSI Batch-2, 15 Dec 2017**

**Ans : (c)** शेयर क्रॉपिंग (बटाईदारी) एक प्रकार की कृषि व्यवस्था है जिसमें भूमि का मालिक अपनी भूमि को किसी अन्य को इस शर्त पर देता है, कि उस भूमि पर उपजी फसल का कुछ हिस्सा वह लेगा। इटली में 'मेत्जाद्रिया', अमेरिका में शेयरक्रॉपिंग, फ्रांस में 'मेतायाज' आदि इसके उदाहरण हैं।

19. भारत के किस राज्य में प्रति हेक्टेयर गन्ने का उत्पादन उच्चतम है?

- (a) उत्तर प्रदेश (b) उत्तराखण्ड  
(c) कर्नाटक (d) तमिलनाडु

**UPSI Batch-1, 15 Dec 2017**

**Ans : (d)** भारत गन्ने का 'जन्म स्थान' माना जाता है। वैसे तो गन्ना उत्पादन में उत्तर प्रदेश का स्थान प्रथम है। किन्तु प्रति हेक्टेयर गन्ने का अधिकतम उत्पादन तमिलनाडु में होता है। भारतीय गन्ना अनुसंधान संस्थान, लखनऊ राष्ट्रीय शर्करा संस्था, कानपुर वसंतदादा शुगर इंस्टीट्यूट, पुणे चीनी प्रौद्योगिकी मिशन, नई दिल्ली भी है।

20. शाकीय विज्ञान किसके उत्पादन और विपणन से सम्बन्धित है?

- (a) फूल (b) चकोतरा फल  
(c) अंगूर (d) सब्जियाँ

**UPSI Batch-2, 14 Dec 2017**

**Ans : (d)** शाकीय विज्ञान सब्जियों के उत्पादन से सम्बन्धित विज्ञान है। इसमें भोजन के लिए अकाशीय पौधों की खेती से सम्बन्धित मुद्दों का अध्ययन किया जाता है।

21. एक अच्छी तरह से सड़े पौधे और पशु अवशेष कौन-सी खाद का एक प्रकार है?

- (a) खेतों की खाद (b) कम्पोस्ट  
(c) जैव खाद (d) हरी खाद

**UPSI Batch-2, 13 Dec 2017**



**Ans : (b)** कम्पोस्ट अच्छे तरह से सड़े पौधे और पशु अवशेष से निर्मित होने वाला एक जैविक प्रकार की खाद है। जो जैविक पदार्थों के अपघटन एवं पुनः चक्रण से प्राप्त की जाती है। यह एक जैव कृषि का मुख्य घटक है।

22. चींटियों से हमले से फसलों की सुरक्षा के लिए निम्नलिखित में से किस कीटनाशक का प्रयोग किया जाता है?

- (a) कपूर (b) एंड़िन  
(c) लवण-जल (d) इनमें से कोई नहीं

**UPSI Batch-3, 12 Dec 2017**

**Ans : (a)** चींटियों से फसलों की सुरक्षा के लिए कपूर का उपयोग कीटनाशक के रूप में किया जाता है। इसका कारण कपूर की गंध होती है जो चींटियों को फसलों से दूर रखती है। चींटियों से फसलों की सुरक्षा में उपयोग किये जाने वाले अन्य पदार्थ- केरोसिन का तेल, बेकिंग सोडा, गर्म पानी और लाल मिर्च पाउडर का घोल आदि।

23. मछली की किस्मों के तलमज्जी प्रकार कहां पाए जाते हैं?

- (a) समुद्र के गहरे पानी में  
(b) ध्रुवीय क्षेत्र में  
(c) खुले समुद्र की सतह के पास  
(d) भूमध्यरेखीय क्षेत्र के निकट

**UPSI Batch-1, 12 Dec 2017**

**Ans. (a) :** मछली के किस्मों के तलमज्जी समुद्र के गहरे पानी में पाये जाते हैं।

24. सांख्यिकी और कार्यक्रम कार्यान्वयन मंत्रालय द्वारा 2016-17 के लिए दिये गये बागवानी आंकड़ों के अनुसार सबसे बड़ा फल उत्पादक भारतीय राज्य कौन सा है?

- (a) आंध्र प्रदेश (b) गुजरात  
(c) कर्नाटक (d) मध्य प्रदेश

**UPP Constable, 26.10.218 (Shift-1)**

**Ans. (a) :** दिए गए विकल्पों के अनुसार फलों का सबसे बड़ा उत्पादक राज्य "उत्तर प्रदेश" है, लेकिन उत्तर प्रदेश के विकल्प में ना दिए जाने के कारण "आन्ध्र प्रदेश" होगा।  
क्रमानुसार- उत्तर प्रदेश > आन्ध्र > प्रदेश > महाराष्ट्र

25. मध्य प्रदेश में खेती की विधि 'झूम कृषि' को ..... भी कहते हैं-

- (a) रोका (b) पेन्डा  
(c) दहिया (d) कुरुआ

**UPP Constable, 19.06.2018 (Shift-1)**

**Ans : (c)** मध्य प्रदेश में खेतों की कृषि विधि 'झूम कृषि' को दहिया भी कहते हैं। झूम कृषि में जंगलों/झाड़ियों को काटकर जला दिया जाता है और साफ की गई भूमि की जुताई करके बीज बो दिये जाते हैं। जब मिट्टी की उर्वरा शक्ति बहुत कम हो जाती है तब उसे त्यागकर अन्यत्र यही प्रक्रिया दोहराई जाती है। खेती की यह पद्धति मृदा की उर्वरा शक्ति को काफी नुकसान पहुँचाती है।

26. .... एक साधारण उपकरण है जिसका प्रयोग जंगली घास को हटाने और मिट्टी को ढीला करने के लिए किया जाता है-

- (a) फावड़ा (b) रहट  
(c) डेकली (d) मोट

**UPP Constable, 19.06.2018 (Shift-1)**

**Ans : (a)** फावड़ा एक साधारण उपकरण है, जिसका प्रयोग जंगली घास को काटने और मिट्टी को ढीला करने के लिए किया जाता है।

27. ऐसे बागान जहाँ बिक्री के लिए एक नकद फसल उगाई जाती है, उसे ..... के रूप में जाना जाता है-

- (a) निर्वाह खेती (b) किचन गार्डन  
(c) झूम खेती (d) रोपण खेती

**UPP Constable, 19.06.2018 (Shift-1)**

**Ans : (d)** ऐसे बागान जहाँ बिक्री के लिए एक नकद फसल उगाई जा रही है, उसे रोपण कृषि के रूप में जाना जाता है। रोपण कृषि में किसी एक फसल, विशेष की कृषि जाती है। जैसे- रबड़, कोको, चाय, कहवा, पटसन, कपास .....।

28. निम्न में से कौन सी बागान फसल नहीं है?

- (a) कॉफी (b) चाय  
(c) काजू (d) मोटे अनाज

**UPP Constable, 19.06.2018 (Shift-2)**

**Ans : (d)** मोटे अनाज बागानी फसल की श्रेणी में शामिल नहीं है, जबकि कॉफी, काजू, चाय, नारियल, सुपाड़ी, ताड़, रबर आदि बागानी फसलों में शामिल है।

29. 'तूर' दाल को अन्य किस नाम से जाना जाता है?

- (a) अरहर (b) जवार  
(c) मसूर (d) रागी

**UPP Constable, 19.06.2018 (Shift-2)**

**Ans : (a)** 'तूर' दाल को अरहर दाल के नाम से भी जाना जाता है।

30. किस भारतीय राज्य ने 2016-17 में भारत में उत्पादित चीनी का एक तिहाई से अधिक चीनी का उत्पादन किया है?

- (a) गुजरात (b) उत्तर प्रदेश  
(c) महाराष्ट्र (d) कर्नाटक

**UPP Constable, 18.06.2018 (Shift-1)**

**Ans : (b)** उत्तर प्रदेश ने 2016-17 में भारत में उत्पादित चीनी का एक तिहाई से अधिक उत्पादन किया है।

31. भारतीय मृदा में कमी है-

- (a) मैगनीज की (b) कैल्शियम की  
(c) नाइट्रोजन की (d) फॉस्फोरस की

**UPP Constable (Main), 2014**

**Ans : (c)** सामान्यतः भारतीय मृदा में नाइट्रोजन की कमी होती है। अधिकांश भारतीय मृदाओं में नाइट्रोजन की मात्रा 0.03 से 0.07 प्रतिशत है जबकि यूरोपीय तथा अमेरिकी मृदा में यह 0.10 से 0.17 प्रतिशत होती है।

32. भारत का सबसे बड़ा गन्ना उत्पादक राज्य कौन-सा है?

- (a) महाराष्ट्र (b) कर्नाटक  
(c) उत्तर प्रदेश (d) तमिलनाडु

UPP Constable (Pre), 2013

**Ans : (c)** गन्ने का जन्म स्थान भारत को ही माना जाता है। वर्तमान में भारत विश्व में ब्राजील के बाद दूसरा सबसे बड़ा गन्ना तथा चीनी उत्पादक देश है। गन्ने का भारत में सर्वाधिक उत्पादन क्रमशः उत्तर प्रदेश, महाराष्ट्र एवं तमिलनाडु राज्य है। गन्ने की एक प्रमुख बीमारी Red Rot होता है जिसके कारण गन्ना लाल हो जाता है।

33. भारत में अत्यधिक नारियल उत्पादन (नारियल उत्पादन का इलाका) करने वाला राज्य है

- (a) पश्चिम बंगाल (b) केरल  
(c) कर्नाटक (d) आंध्र प्रदेश

U.P.S.I. Mritak Ashrit, 2016

**Ans : (b)**

राज्य	प्रथम फसल उत्पादक
केरल	- नारियल, प्राकृतिक रबड़, काजू
कर्नाटक	- कहवा, रेशम
आंध्रप्रदेश	- तम्बाकू, हल्दी
पश्चिम बंगाल	- चावल, स्वच्छ जलीय मछली, जूट

34. भारत में गन्ने के उत्पादन का सबसे बड़ा राज्य है

- (a) उत्तर प्रदेश (b) बिहार  
(c) तमिलनाडु (d) पश्चिम बंगाल

U.P.S.I. Mritak Ashrit, 2016

**Ans : (a)** भारत विश्व का दूसरा सबसे बड़ा गन्ना उत्पादक देश है। भारत में गन्ना उत्पादन के दो प्रमुख क्षेत्र हैं।

उत्तर भारत में उत्तर प्रदेश गन्ना का सबसे बड़ा उत्पादक राज्य है तथा अन्य उत्पादक राज्य बिहार, पश्चिम बंगाल, पंजाब तथा हरियाणा हैं। दक्षिण भारत में तमिलनाडु, महाराष्ट्र, आंध्रप्रदेश तथा कर्नाटक गन्ना उत्पादक राज्य हैं।

35. निम्नलिखित में से कौन सी भारत की एक व्यापारिक या नकदी फसल है?

- (a) बाजरा (b) कपास  
(c) धान (d) ज्वार

UPP Com. Operator. 19-05-2016 (Shift-I)

**Ans : (b)** वह फसल जो व्यापार के उद्देश्य से किसानों द्वारा तैयार की जाती है नकदी फसल कहलाती है। उदाहरण - कपास, गन्ना, तम्बाकू, जूट आदि नकदी फसलें हैं।

36. निम्नलिखित में से कौन सी एक व्यापारिक फसल नहीं है?

- (a) कोको (b) जूट  
(c) बाजरा (d) कपास

UPP Com. Operator. 19-05-2016 (Shift-II)

**Ans : (c)** वह फसल जो किसानों द्वारा व्यापार की दृष्टि से उगाई जाती है, नकदी या व्यापारिक फसल कहलाती है जैसे- गन्ना, जूट, कपास, तम्बाकू, कोको आदि। अतः स्पष्ट है कि बाजरा व्यापारिक फसल नहीं है।

37. वैश्विक स्तर पर भारत बागवानी क्षेत्र में सब्जियों और फलों के उत्पादन में दूसरे स्थान पर है। निम्नलिखित विकल्पों में से कौन सा एक बागवानी क्षेत्र का एक उत्पाद नहीं है?

- (a) मसाले और फूल  
(b) पेड़ और अनाज फसलें  
(c) औषधीय पौधे और रोपण फसलें  
(d) सुपारी

UPP Com. Operator. 19-05-2016 (Shift-II)

**Ans : (b)** वैश्विक स्तर पर भारत बागवानी क्षेत्र में सब्जियों और फलों के उत्पादन में दूसरे स्थान पर है। बागवानी फसलों के अंतर्गत- फल, आलू सहित सब्जियाँ, औषधीय पौधे और रोपण फसलें, मशरूम, कट फ्लावर, शोभाकारी पौधे, मसाले, औषधीय एवं सुगंधीय पौधे आदि आते हैं। पेड़ और अनाज फसले बागवानी फसल के अंतर्गत नहीं आते हैं।

38. धान कहाँ की मुख्य फसल है :

- (a) भारत (b) रूस  
(c) चीन (d) जापान

UPSI (Pre), 2011

**Ans : (c)** धान चीन की प्रमुख फसल है उसके बाद विश्व में धान उत्पादन में भारत का द्वितीय स्थान है। धान की उपज के लिए सामान्यतः 100 cm की वर्षा की आवश्यकता होती है। भारत तथा पाकिस्तान को धान का जनक माना जाता है।

39. निम्न में से गेहूँ की खेती के लिये कौन सी मिट्टी उचित है?

- (a) काली मिट्टी (b) लाल मिट्टी  
(c) भूरी मिट्टी (d) दोमट मिट्टी

UPSI (Pre), 2011

**Ans : (d)** दोमट मिट्टी गेहूँ की खेती के लिये उचित है, दोमट मिट्टी ज्यादातर रेत और खद का मिश्रण है यह रेतीली की रूप में होती है।

40. नीली क्रांति संबंधित है?

- (a) कृषि (b) मत्स्य पालन  
(c) दूध (d) ऊन

UPSI, 1999

**Ans : (b)** सही सुमेहित है-

नीली क्रांति	मछली उत्पादन
हरित क्रांति	कृषि उत्पादन
गुलाबी क्रांति	झींगा उत्पादन
रजत क्रांति	अण्डा उत्पादन
श्वेत क्रांति	दुध उत्पादन

41. वर्ष 1998-99 का खाद्य उत्पादन का आंकलन है -

- (a) 120 मिलियन टन (b) 201 मिलियन टन  
(c) 300 मिलियन टन (d) 150 मिलियन टन

UPSI, 1999

**Ans : (b)** वर्ष 1998-99 में खाद्य उत्पादन का आकलन 201 मिलियन टन था। वर्ष 2018-19 में कुल खाद्यान्न उत्पादन 283.37 मिलियन टन रहा है।

42. खाद्य और कृषि संगठन कॉर्पोरेट सांख्यिकी डेटाबेस, 2016 के अनुसार प्याज के उत्पादन में विश्व स्तर पर भारत की रैंक कौन-सी है?
- (a) प्रथम (b) द्वितीय  
(c) तृतीय (d) चतुर्थ

**UPP Constable, 25.10.2018**

**Ans. (c) :** खाद्य एवं कृषि संगठन (FAO) कॉर्पोरेट सांख्यिकी डेटाबेस-2016 के अनुसार प्याज के उत्पादन में विश्व स्तर पर भारत की रैंक तीसरी है। भारत में महाराष्ट्र प्याज का सर्वाधिक उत्पादन करता है। चीन विश्व में सबसे बड़ा प्याज उत्पादक देश है।

43. पूर्वोत्तर भारत में प्रचलित, कृषि-भूमि प्राप्त करने के लिए वन के एक छोटे से हिस्से को काटकर उसे जलाने की रीति को क्या कहते हैं?
- (a) बालन (b) झूम  
(c) भस्म (d) चिपको

**UPSI Batch-3, 14 Dec 2017**

**Ans : (b)** झूम कृषि (Slash and burn farming) एक आदिम प्रकार की कृषि है जिसमें पहले वृक्षों तथा वनस्पतियों को काटकर उन्हें जला दिया जाता है और साफ की गई भूमि को पुराने उपकरणों (लकड़ी के हलों आदि) से जुताई करके बीज बो दिया जाता है। फसल पूर्णतः प्रकृति पर निर्भर होती है और उत्पादन बहुत कम हो पाता है। कुछ वर्षों तक (प्रायः दो या तीन वर्ष तक) जब तक मिट्टी में उर्वरता विद्यमान रहती है इस भूमि पर खेती की जाती है। इसके बाद इस भूमि को छोड़ दिया जाता है जिस पर पुनः पेड़ पौधे उग आते हैं। इस प्रकार की खेती पूर्वोत्तर पहाड़ियों में आदिम जातियों द्वारा की जाती है।

44. निम्न में से कौन-सा भारतीय कृषि के क्षेत्र में, विशेष रूप से हरित क्रांति के बाद, एक महत्वपूर्ण इनपुट बन गया है?
- (a) नलकूप (b) संकर बीज  
(c) उर्वरक (d) दुग्ध उत्पाद

**UPSI Batch-1, 12 Dec 2017**

**Ans. (c) :** भारतीय कृषि के क्षेत्र में विशेष रूप से हरित क्रांति के बाद, उर्वरक एक महत्वपूर्ण इनपुट बन गया है। हरित क्रांति के बाद उच्च उत्पादक बीजों, रासायनिक उर्वरकों तथा कीटनाशकों के उपयोग में तीव्र वृद्धि हुई।

45. विश्व में सबसे ज्यादा जूट कहां पैदा होता है?
- (a) भारत (b) बांग्लादेश  
(c) चीन (d) बर्मा

**UPSI, 1999**

**Ans : (a)** भारत विश्व में जूट तथा जूट से बने वस्तुओं का सबसे बड़ा उत्पादक है। भारत में पश्चिम बंगाल का जूट उत्पादन में अतिमहत्वपूर्ण स्थान है। भारत विश्व का 55% तथा बांग्लादेश विश्व का 41.9% जूट का उत्पादन करता है।

46. पश्चिम बंगाल की मुख्य फसल क्या है?

- (a) चाय (b) चीनी  
(c) चावल (d) कपास

**UPSI, 1991**

**Ans : (c)** पश्चिम बंगाल भारत के पूर्व में स्थित एक राज्य है जिसका मुख्य फसल चावल है। भारत में चावल के उत्पादन में पश्चिम बंगाल का पहला तथा उत्तर प्रदेश राज्य का दूसरा स्थान है। भारत में सर्वाधिक जूट का उत्पादन भी पश्चिम बंगाल राज्य में किया जाता है।

## II. वाणिज्य एवं व्यापार

47. विदेशी संस्थाओं द्वारा शेयर बाजारों में प्रत्यक्ष विदेशी निवेश की सीमा को ..... तक बढ़ा दिया गया है।
- (a) 24% (b) 5%  
(c) 46% (d) 15%

**UPSI Batch-1, 14 Dec 2017**

**Ans : (\*)** विदेशी संस्थाओं द्वारा शेयर बाजारों में प्रत्यक्ष विदेशी निवेश की सीमा को 51% तक बढ़ाया गया है।

48. मौद्रिक नीति समिति (एमपीसी) के पदेन अध्यक्ष कौन हैं?
- (a) भारतीय रिजर्व बैंक के गवर्नर (b) राष्ट्रपति  
(c) वित्त मंत्री (d) प्रधानमंत्री

**UPSI Batch-3, 22 Dec 2017**

**Ans. (a) :** देश की मौद्रिक नीति के लिए उचित ब्याज दरों और पॉलिसी रेट में परिवर्तन करने के उद्देश्य से केन्द्र सरकार द्वारा संशोधित RBI अधि., 1934 की धारा 45(ZB) के अनुसार, वर्ष 2016 में 6 सदस्यीय मौद्रिक नीति समिति (The monetary Policy committee = MPC) का गठन किया गया। इस समिति की बैठक प्रत्येक 3 माह पर आयोजित की जाती है। इस समिति के पदेन अध्यक्ष भारतीय रिजर्व बैंक के गवर्नर होते हैं।

\* उल्लेखनीय है कि MPC विभिन्न प्रकार के नीतियों जैसे- रेपो रेट, रिवर्स रेपो रेट, एमएसएफ बैंक रेट आदि के संदर्भ में उचित निर्णय लेती है।

\* विदित हो कि वर्तमान में आरबीआई के गवर्नर शक्तिकांत दास हैं।

49. वर्ष 2016 में दुनिया में सीमेंट के शीर्ष तीन उत्पादक देश कौन से हैं?

- (a) चीन, रूस, अमरीका (b) चीन, भारत, अमेरिका  
(c) चीन, पाकिस्तान, कनाडा (d) रूस, चिली, पेरू

**UPSI Batch-3, 22 Dec 2017**

**Ans. (b) :** चीन 2016 में लगभग 2.41 अरब मीट्रिक टन वैश्विक स्तर पर सर्वाधिक सीमेंट उत्पादन किया। उसके बाद भारत का 24.70 लाख मीट्रिक टन उत्पादन रहा तथा USA का 96.2 मिलियन मीट्रिक टन था। वर्तमान में भी यही है। भारत में आंध्र प्रदेश सबसे बड़ा सीमेंट उत्पादक राज्य है।

**50. अगस्त 2015 तक उपलब्ध आंकड़ों के अनुसार, किस राज्य को निवल राज्य घरेलू उत्पाद में पहले स्थान पर रखा गया है?**

- (a) नई दिल्ली (b) गोवा  
(c) चंडीगढ़ (d) सिक्किम

**UPSI Batch-2, 20 Dec 2017**

**Ans. (b) :** अगस्त 2015 तक उपलब्ध आंकड़ों के अनुसार गोवा राज्य को निवल राज्य घरेलू उत्पाद में पहले स्थान पर रखा गया था। राज्य सकल घरेलू उत्पाद (GSDP) की विशालता में प्रथम तीन स्थान पर क्रमशः महाराष्ट्र, तमिलनाडु तथा उत्तर प्रदेश हैं।

**51. केन्द्र सरकार ने निम्नलिखित में से किस देश से उत्पादों के आयात पर प्रतिपाटन शुल्क को आगे बढ़ाया है?**

- (a) अफगानिस्तान (b) पाकिस्तान  
(c) श्रीलंका (d) चीन

**UPSI Batch-1, 20 Dec 2017**

**Ans. (d) :** केन्द्र सरकार ने चीन से उत्पादों के आयात पर प्रतिपाटन शुल्क को आगे बढ़ाया है, क्योंकि आयातित उत्पाद भारत को चीन से समान मूल्य से कम कीमत पर निर्यात किया गया था, जिस कारण भारतीय बाजार में चीनी वस्तुओं की भरमार हो गयी और भारतीय घरेलू उद्योग को सारवान क्षति हुई। इस क्षति को दूर करने के लिए चीन में मूलतः उत्पादित या वहाँ से निर्यातित तथा भारत में आयातित चीनी वस्तु के आयात पर निश्चयात्मक प्रतिपाटन शुल्क (एंटीडम्पिंग ड्यूटी) लगाया गया है। भारत तथा चीन के द्विपक्षीय व्यापार में भारत को एकतरफा घाटा हो रहा है, भारत जितना चीन से आयात करता है उसका लगभग 1/5 हिस्सा ही चीन को निर्यात कर पाता है।

**52. गैर बैंकिंग वित्तीय कंपनियों द्वारा प्रदान की जाने वाली किस प्रकार की एटीएम सेवाओं में, 100% प्रत्यक्ष विदेशी निवेश की अनुमति दी जाती है?**

- (a) पीला लेबल एटीएम (b) भूरा लेबल एटीएम  
(c) हरा लेबल एटीएम (d) सफेद लेबल एटीएम

**UPSI Batch-1, 22 Dec 2017**

**Ans. (d) :** सफेद लेबल ATM गैर बैंकिंग वित्तीय कंपनियों द्वारा प्रदान की जाने वाली एटीएम सेवाओं में 100% प्रत्यक्ष विदेशी निवेश की अनुमति दी जाती है, इन्हें ATM की तरह ही सारी सहूलियतें होगी लेकिन इन पर किसी बैंक का लेबल नहीं लगता। इनमें दो पक्ष शामिल होते हैं। एक पक्ष बैंक होता है और दूसरा पक्ष ATM का मुखिया होता है। सरकार व्हाइट लेबल एटीएम को लगाने की नीति को प्रोत्साहित कर रही है। यह ग्राहकों के लिए सुविधा बढ़ाने की ओर एक कदम है।

**53. नीतिगत उपायों के व्यापार मिश्रण में क्या शामिल होता है।**

- (a) संस्थागत बंधक (b) प्रति व्यक्ति आय  
(c) शहरीकरण (d) राजकोषीय प्रोत्साहन

**UPSI Batch-1, 22 Dec 2017**

**Ans. (d) :** नीतिगत उपायों के व्यापार मिश्रण में राजकोषीय प्रोत्साहन शामिल होता है। सरकार के राजस्व संग्रह तथा व्यय के समुचित नियम द्वारा अर्थव्यवस्था को वांछित दिशा देना राजकोषीय नीति कहलाता है। राजकोषीय नीति में दो नीति शामिल है कर स्तर और ढाँचे में परिवर्तन तथा विभिन्न मद्दों में सरकार द्वारा व्यय में परिवर्तन शामिल होता है।

**54. 'प्राथमिकता प्राप्त क्षेत्र के ऋण' किसकी ओर संकेत करते हैं?**

- (a) लघु उद्योग, कृषि, छोटे कारोबार आदि को दिए जा रहे ऋण  
(b) वाणिज्यिक क्षेत्र को दिए जा रहे ऋण  
(c) सॉफ्टवेयर उद्योग को दिए जा रहे ऋण  
(d) सार्वजनिक क्षेत्र के उद्यमों को दिए जा रहे ऋण

**UPSI Batch-2, 19 Dec 2017**

**Ans : (a)** प्राथमिकता प्राप्त क्षेत्र के ऋण लघु उद्योग, कृषि, छोटे कारोबार की ओर संकेत करते हैं।

**55. फण्ड (निधियाँ) जो विशेष रूप से सरकारी प्रतिभूतियों में निवेश होते हैं, वे कहलाते हैं?**

- (a) कर बचत (टैक्स सेविंग) फण्ड  
(b) इंडेक्स फण्ड  
(c) बैलेंसड फण्ड  
(d) गिल्ट फण्ड

**UPSI Batch-2, 19 Dec 2017**

**Ans : (d)** 'गिल्ट फंड' वे म्यूचुअल फंड्स हैं, जो सरकार की ओर से भारतीय रिजर्व बैंक (RBI) द्वारा जारी की गयी सरकारी प्रतिभूतियों में निवेश करती हैं। इन सरकारी प्रतिभूतियों में केन्द्र सरकार की दिनांकित प्रतिभूतियाँ, राज्य सरकार की प्रतिभूतियाँ और ट्रेजरी बिल शामिल होते हैं।

\* गौरतलब है कि गिल्ट फंड में निवेश के बाद के बाद निवेशकों को किसी तरह का क्रेडिट रिस्क नहीं होता है।

**56. भारत के आर्थिक विकास के लिए शहरीकरण किस पंचवर्षीय योजना का उद्देश्य था?**

- (a) ग्यारहवीं पंचवर्षीय योजना  
(b) नौवीं पंचवर्षीय योजना  
(c) तीसरी पंचवर्षीय योजना  
(d) पांचवीं पंचवर्षीय योजना

**UPSI Batch-1, 19 Dec 2017**

**Ans. (a) :** आर्थिक विकास के लिए शहरीकरण ग्यारहवीं पंचवर्षीय योजना का उद्देश्य था। इस पंचवर्षीय योजना में शिक्षा के लिए विषय वस्तु थीम 'अनिवार्य प्रारम्भिक शिक्षा' था। यह 1 अप्रैल, 2007 से प्रारंभ हुई तथा इस योजना का मुख्य लक्ष्य 'तीव्रतम एवं समावेशी विकास' था।

57. लागत जो कि व्यावसायिक गतिविधि की प्रकृति या स्तर में परिवर्तन से बदलती नहीं है उसे ..... कहा जाता है।

- (a) अवसर लागत (b) प्रत्यक्ष लागत  
(c) वास्तविक लागत (d) विफल लागत

UPSI Batch-1, 19 Dec 2017

**Ans. (d) :** लागत जो व्यावसायिक गतिविधियों को प्रकृति या स्तर में परिवर्तन से बदलती नहीं है उसे विफल लागत कहते हैं। किसी गतिविधि (या वस्तुओं) की 'अवसर लागत' सर्वश्रेष्ठ अगले पूर्वनिश्चित विकल्प के बराबर होती है। हालांकि अवसर लागत का मात्रा निर्धारित करना मुश्किल है। फिर भी यह किसी वस्तु की लागत को मापने का एक तरीका है। प्रत्यक्ष लागत ऐसी लागत होती है जो किसी विशेष प्रक्रिया या उत्पाद से संबंधित होती है। ये गतिविधि या उत्पाद में परिवर्तन के साथ भिन्न हो सकते हैं।

58. शब्द "भेदिया लेनेदेन" (इनसाइडर ट्रेडिंग) किस से संबंधित है।

- (a) शेयर बाजार (b) हवाला खर्च  
(c) सार्वजनिक खर्च (d) कर-निर्धारण

UPSI Batch-3, 13 Dec 2017

**Ans : (a)** शब्द 'भेदिया लेनेदेन' (इनसाइडर ट्रेडिंग) का सम्बन्ध शेयर बाजार से है। 'इनसाइडर' कम्पनी की गोपनीयता से परिचित रहते हैं उनके पास कम्पनी के संगठन की गोपनीय सूचनायें होती हैं, इसका लाभ उठाकर वे ट्रेडिंग करते हैं, जिसे इनसाइडर ट्रेडिंग कहते हैं। सेबी द्वारा भेदिया लेनेदेन (Insider Trading) को अवैध व दण्डनीय घोषित किया गया है।

59. प्रत्यक्ष विदेशी निवेश की निकासी कब शुरू हो सकती है?

- (a) व्यापार चक्र के अन्त में जब कम्पनियाँ विदेशों में उनकी सम्पत्ति का विस्तार करने की कोशिश करती हैं।  
(b) जब व्यापार उदारीकरण और औद्योगिक विनियमन संभव नहीं होते हैं।  
(c) जब ब्याज दर और निवेश के अवसर अधिक होते हैं।  
(d) जब घरेलू निवेश कारोबार में प्रमुख होता है।

UPSI Batch-2, 13 Dec 2017

**Ans : (a)** व्यापार चक्र के अन्त में जब कम्पनियाँ विदेशों में अपनी सम्पत्ति का विस्तार करने की कोशिश करती हैं तो प्रत्यक्ष विदेशी निवेश की निकासी शुरू हो जाती है।

60. किस प्रमुख देश की पूंजी भारतीय पूंजी बाजार चलनिधि को चलाने वाली है?

- (a) रूस (b) संयुक्त राज्य अमेरिका  
(c) फ्रांस (d) चीन

UPSI Batch-1, 13 Dec 2017

**Ans : (b)** संयुक्त राज्य अमेरिका की पूंजी भारतीय पूंजी बाजार को चलाने वाली है। संयुक्त राज्य अमेरिका उन देशों में शामिल है जहाँ से बहुत ज्यादा निवेश भारतीय बाजारों में आता है।

61. उस मध्यस्थता को, जो निवेशकों से तुलनात्मक रूप से कम विनिमय किये जा सकने वाले प्रत्यक्ष ग्राहक स्वीकार करते हुए, बचतकर्ताओं को ऐसे अप्रत्यक्ष वित्तीय दावे जारी करने से संबंधित है जो तुरंत विनिमय किए जा सकते हैं, ..... कहा जाता है।

- (a) डिफॉल्ट मध्यस्थता (b) परिपक्वता मध्यस्थता  
(c) चलनिधि मध्यस्थता (d) मान मध्यस्थता

UPSI Batch-1, 13 Dec 2017

**Ans : (c)** उस मध्यस्थता को जो निवेशकों से तुलनात्मक रूप से जो कम विनिमय किया जा सकने वाला प्रत्यक्ष ग्राहक स्वीकार करते हुए बचतकर्ताओं को ऐसे अप्रत्यक्ष वित्तीय दावे करने से सम्बन्धित है जो तुरन्त विनिमय किये जा सकते हैं चलनिधि मध्यस्थता कहा जाता है।

62. इनमें से किसे एक अनिवासी प्रत्यक्ष निवेश उद्यम में एक निवासी प्रत्यक्ष निवेशक द्वारा निवेश कहा जाता है?

- (a) हेज फंड निवेश (b) वास्तविक निवेश  
(c) जावक निवेश (d) स्वामित्व निवेश

UPSI Batch-1, 12 Dec 2017

**Ans. (c) :** जावक निवेश एक अनिवासी प्रत्यक्ष विदेशी निवेश उद्यम में एक निवासी प्रत्यक्ष निवेशक द्वारा निवेश कहा जाता है।

63. एक देश में, जहाँ निजी सदस्य/संगठन देश के बैंक में राशि जमा करते हैं या देश के शेयर और बॉन्ड बाजारों में खरीदारी करते हैं, वहाँ पूंजी की प्रविष्टि को \_\_\_\_\_ कहा जाता है।

- (a) विदेशी पोर्टफोलियो (निवेश सूची) निवेश  
(b) सार्वजनिक क्षेत्र निवेश  
(c) निजी क्षेत्र निवेश  
(d) प्रत्यक्ष विदेशी निवेश

UPSI Batch-3, 22 Dec 2017

**Ans. (a) :** एक देश जहाँ निजी सदस्य/संगठन देश के बैंक में राशि जमा करते हैं या देश के शेयर और ब्राण्ड बाजारों में खरीदारी करते हैं वहाँ पूंजी की प्रविष्टि को विदेशी पोर्टफोलियो निवेश कहा जाता है। जबकि किसी एक देश की कंपनी का दूसरे देश में किया गया निवेश प्रत्यक्ष विदेशी निवेश (एफ. डी. आई.) कहलाता है। ऐसे निवेश से निवेशकों को दूसरे देश की उस कंपनी में कुछ हिस्सा हासिल हो जाता है जिसमें उसका पैसा लगता है।

64. वर्ष 2016 में, भारत को निम्नलिखित देशों में से किससे अधिकतम प्रत्यक्ष विदेशी निवेश (एफडीआई) प्राप्त हुआ है?

- (a) अमेरिका (b) मॉरिशस  
(c) कनाडा (d) स्विट्जरलैण्ड

UPSI Batch-1, 21 Dec 2017

**Ans : (b)** किसी एक देश की कम्पनी का दूसरे देश में किया गया निवेश 'प्रत्यक्ष विदेशी निवेश' (फॉरेन डाइरेक्ट इन्वेस्टमेन्ट/एफडीआई) कहलाता है। वर्ष 2016 में भारत को मॉरिशस से सर्वाधिक प्रत्यक्ष विदेशी निवेश प्राप्त हुआ है। 2017-18 में भी मॉरिशस शीर्ष पर है। वर्ष 2018-19 में वित्तमंत्रालय के अनुसार भारत में एफ. डी. आई. अन्तर्प्रवाह का सबसे प्रमुख स्रोत सिंगापुर रहा है तथा इस मामले में मॉरिशस को इसने इस वर्ष प्रतिस्थापित किया है। वर्ष 2018-19 में सिंगापुर से भारत में एफ. डी. आई. का अन्तर्प्रवाह 8 अरब डॉलर ही रहा है।

65. कृषि मशीनरी में, 2000-14 के दौरान प्रत्यक्ष विदेशी निवेश का प्रवाह, कुल निवेश के प्रतिशत के तौर पर कितना था?

- (a) 0.16% (b) 1.33%  
(c) 1% (d) 0.69%

UPSI Batch-2, 20 Dec 2017

**Ans. (a) :** कृषि मशीनरी में, 2000-14 के दौरान प्रत्यक्ष विदेशी निवेश का प्रवाह, कुल निवेश के प्रतिशत के तौर पर 0.16%/था।

66. निम्न में से कौन सा संगठन, क्षेत्रीय और राष्ट्रीय स्तर पर दुनिया भर में विदेशी प्रत्यक्ष निवेश (एफडीआई) में रुझानों की रिपोर्ट प्रकाशित करता है?

- (a) अंतर्राष्ट्रीय आर्थिक और व्यापार संगठन  
(b) संयुक्त राष्ट्र व्यापार और विकास सम्मेलन  
(c) विश्व व्यापार संगठन (डब्ल्यूटीओ)  
(d) विदेशी निवेश संवर्धन बोर्ड

UPSI Batch-3, 21 Dec 2017

**Ans. (b) :** संयुक्त राष्ट्र व्यापार एवं विकास सम्मेलन (UNCTAD) संयुक्त राष्ट्र संघ की एक स्थायी एजेंसी है। इसका मुख्यालय जेनेवा में है। इसके द्वारा समय-समय पर निवेश व विकास से सम्बन्धित रिपोर्टों को प्रकाशित किया जाता है। इसके द्वारा प्रकाशित प्रमुख रिपोर्ट्स निम्न हैं-

- (i) व्यापार एवं विकास रिपोर्ट  
(ii) व्यापार एवं पर्यावरण समीक्षा  
(iii) विश्व निवेश रिपोर्ट  
(iv) प्रौद्योगिकी एवं नवाचार रिपोर्ट  
(v) (FDI) प्रत्यक्ष विदेशी निवेशों का रुझान इत्यादि।

67. भारत में निजी सुरक्षा एजेंसियों के लिए प्रत्यक्ष विदेशी निवेश सीमा क्या है?

- (a) 51% (b) 100%

- (c) 49% (d) 74%

UPSI Batch-2, 19 Dec 2017

**Ans : (d)** भारत में निजी सुरक्षा एजेंसियों को भारत में प्रत्यक्ष विदेशी निवेश की सीमा 74% है। भारत में निजी सुरक्षा एजेंसियों के संदर्भ में स्वतः मंजूरी मार्ग से 49% FDI की अनुमति होगी, जबकि सरकार से मंजूरी के मार्ग के जरिये 74% FDI की अनुमति होगी।

68. निम्नलिखित में से कौन-सा कूरियर सेवाओं में प्रत्यक्ष विदेशी निवेश (एफडीआई) के बारे में सही है?

- (a) कूरियर सेवाओं में एफडीआई सीमा अबाधित व्यापार मार्ग द्वारा 74% थी और अब इसे अबाधित व्यापार मार्ग के तहत 100% में बदल दिया गया है।  
(b) पहले एफडीआई सीमा अबाधित व्यापार मार्ग द्वारा 49% थी और अब यह अबाधित व्यापार मार्ग के तहत 100% है।  
(c) कूरियर सेवाओं में एफडीआई सीमा एफआईपीवी मार्ग द्वारा 100% थी परन्तु अब समस्त सीमा को अबाधित व्यापार मार्ग के तहत अनुमति है।  
(d) एफआईपीबी के तहत 74% की एफडीआई सीमा को एफआईपीबी के तहत 100% में बदल दिया गया है।

UPSI Batch-3, 16 Dec 2017

**Ans : (c)** कूरियर सेवाओं का अर्थ किसी व्यक्ति द्वारा घर-घर समयबद्ध तरीके से समानों; डाक्यूमेंट आदि की डिलीवरी करना है। वर्ष 2016में केन्द्र सरकार ने कूरियर सेवाओं में एफडीआई सीमा एफआईपीवी मार्ग द्वारा 100 प्रतिशत थी परन्तु अब समस्त सीमा को आवांछित व्यापार मार्ग के तहत अनुमति प्रदान कर दी है।

69. निम्न में से कौन-सा विदेशी निवेशकों द्वारा प्रत्यक्ष विदेशी निवेश निधि के संबंध में नीति बनाने के लिए एक स्रोत नहीं है?

- (a) भारतीय संस्था के शेयरों का विदेशी संस्था के शेयरों से बदलना  
(b) निर्यात के कारण विदेशी संस्था द्वारा प्राप्त की जाने वाली विदेशी मुद्रा आय का पूंजीकरण  
(c) किसी अधिकृत विक्रेता से तटवर्ती क्षेत्रों में विदेशी मुद्रा खरीदना  
(d) वाणिज्यिक बैंकों के माध्यम से विदेशी मुद्रा आय का आगमन

UPSI Batch-2, 15 Dec 2017

**Ans : (a)** भारतीय संस्था के शेयरों का विदेशी संस्था के शेयरों से बदलना, विदेशी निवेशकों द्वारा प्रत्यक्ष विदेशी निवेश निधि के सम्बन्ध में नीति बनाने के लिए एक स्रोत नहीं है। विदेशी निवेशकों द्वारा प्रत्यक्ष विदेशी निवेश निधि के बारे में भारतीय संस्था के शेयरों का विदेशी संस्था के शेयरों से बदलना या परिवर्तित करना नीति बनाने का स्रोत नहीं है।

70. भारतीय क्षेत्र में विदेशी प्रत्यक्ष निवेश (FDI) के तहत कौन से क्षेत्र पर प्रतिबंध नहीं है?

- चाय उगाना
- सिगार का निर्माण
- चिट फंड निर्माण
- हस्तांतरणीय विकास के अधिकारों में व्यापार

UPSI Batch-1, 15 Dec 2017

**Ans :** (a) चाय उगाने के क्षेत्र में विदेशी प्रत्यक्ष निवेश भारत में प्रतिबंधित नहीं है। भारत में निम्नलिखित क्षेत्रों में प्रत्यक्ष विदेशी निवेश की अनुमति नहीं है-

- लाटरी व्यापार
- जुआ और सट्टेबाजी
- चिटफंड का कारोबार
- निधि कम्पनी
- हस्तांतरणीय विकास अधिकार में ट्रेडिंग (TDRs)
- सिगार, सिगरेट तम्बाकू या इसके वैकल्पिक वस्तुओं के विनिर्माण में
- परमाणु ऊर्जा
- रेल परिचालन

71. इनमें से कौन सा प्रत्यक्ष विदेशी निवेश (एफडीआई) के लिए आर्थिक सहयोग तथा विकास संगठन (ओईसीडी) द्वारा लक्षित लोकप्रिय उद्योग नहीं है?

- रियल एस्टेट
- रसायन और प्लास्टिक विनिर्माण
- दूरसंचार
- व्यापार सेवाएँ

UPSI Batch-2, 14 Dec 2017

**Ans :** (b) आर्थिक सहयोग तथा विकास संगठन द्वारा प्रत्यक्ष विदेशी निवेश (FDI) के लिए रसायन और प्लास्टिक विनिर्माण एक लोकप्रिय उद्योग नहीं है।

द्वितीय विश्व युद्ध के बाद यूरोप के देशों की कमजोर अर्थव्यवस्था की पुनः स्थापना के लिए 1948 में अमरीकी विदेश मंत्री मार्शल द्वारा प्रस्तावित योजना के प्रत्युत्तर में पेरिस में यूरोपीय राष्ट्रों का सम्मेलन बुलाया गया तथा यूरोपीय आर्थिक सहयोग संगठन (OECD) बनाया गया। 30 सितम्बर, 1961 को इसका नाम बदलकर आर्थिक सहयोग तथा विकास संगठन (OECD) कर दिया गया।

इस उद्देश्य सदस्य राष्ट्रों में परस्पर आर्थिक एवं सामाजिक कल्याण के लिए नीतियों का समन्वय करना तथा इसके सदस्यों को विकासशील देश के कल्याण के लिए प्रेरित करना है। वर्तमान में इसके 36 सदस्य हैं।

72. वर्ष 1993 में महिला एवं बाल विकास मंत्रालय के अधीन एक स्वायत्त निकाय के रूप में ..... की स्थापना हुई। इसका लक्ष्य है, ऐसी गतिविधियों का कार्यभार बना जिनके माध्यम से सामाजिक और

आर्थिक परिवर्तन एवं विकास हेतु महिलाओं को ऋण उपलब्ध कराया जा सके।

- राष्ट्रीय महिला आयोग
- केन्द्रीय समाज कल्याण बोर्ड
- राष्ट्रीय महिला कोष
- समानता एवं समावेशन केन्द्र

UPSI Batch-1, 14 Dec 2017

**Ans :** (c) वर्ष 1993 में स्थापित राष्ट्रीय महिला कोष (आर.एम.के.), महिलाओं के सामाजिक-आर्थिक सशक्तिकरण के लिए महिला एवं बाल विकास मंत्रालय के अधीन राष्ट्रीय स्तर का एक स्वायत्तशासी संगठन है। वर्तमान में राष्ट्रीय महिला कोष द्वारा अनुसरण किये जाने वाला प्रचालन मॉडल सुविधादाता एजेंसी है, जिसमें आर.एम.के. गैर सरकारी संगठनों - एम.एफ.आई.जे. जिन्हें मध्यवर्ती संगठन कहा जाता है, को ऋण देता है, जो आगे महिला स्वयं सहायता समूहों को ऋण देते हैं।

73. वित्तीय वर्ष 2017-18 के दौरान भारत के व्यापार घाटे के लगभग राशि क्या थी?

- \$ 126.80 बिलियन
- \$ 136.80 बिलियन
- \$ 146.80 बिलियन
- \$ 156.80 बिलियन

UPP Constable, 26.10.218 (Shift-1)

**Ans. (d) :** वित्तीय वर्ष 2017-18 के दौरान भारत के व्यापार घाटे की राशि लगभग \$156.80 बिलियन थी। वित्त वर्ष 2018-19 में व्यापार घाटा बढ़कर लगभग 176 अरब डॉलर पर रहा है।

74. भारत का कौन सा प्रदेश रबर का सबसे अधिक उत्पादन करता है?

- तमिलनाडु
- आंध्र प्रदेश
- केरल
- महाराष्ट्र

UPP Constable, 2009

**Ans : (c)** रबड़ का उत्पत्ति केन्द्र ब्राजील को माना जाता है। विश्व में थाइलैण्ड रबड़ उत्पादन में अग्रणी देश है। भारत में सर्वाधिक रबड़ केरल (90%) में उत्पादित होता है। तमिलनाडु तथा कर्नाटक अन्य रबड़ उत्पादक राज्य हैं। भारत में व्यापारिक स्तर पर रबड़ बागान 1902 में पेरियार नदी तट पर लगाये गये।

75. भारत से निम्न में से किसका अधिकतम निर्यात होता है?

- रत्न
- पेट्रोलियम उत्पाद
- मोटर गाड़ियाँ
- मशीनरी

U.P.S.I. Mritak Ashrit, 2016

**Ans : (b)** भारत से सर्वाधिक निर्यात रिफाइंड पेट्रोलियम का होता है। भारत से (2014-15) में पेट्रोलियम उत्पाद 18% तथा 53.9 मिलियन डालर मूल्य के निर्यात किये गये। आर्थिक समीक्षा 2018-19 के अनुसार शीर्ष निर्यात की वस्तु पेट्रोलियम उत्पाद रहा है जो कुल निर्यात का 14.10 प्रतिशत था।

77. एक नया कार मॉडल TIAGO किस कंपनी का है?

- (a) टाटा मोटर्स (b) महेंद्रा  
(c) अशोक लीलेंड (d) मारूती सूजूकी

**UPP Com. Operator. 19-05-2016 (Shift-I)**

**Ans : (a)** TATA Tiago एक नया कार मॉडल टाटा मोटर्स का है, जिसकी कीमत 3.3-5.7 लाख रुपया है। यह पेट्रोल तथा डीजल दोनों वर्जन में उपलब्ध है।

**78. भारत \_\_\_\_\_ के वैश्विक सोर्सिंग में एक उच्चतम स्थान रखता है।**

- (a) पर्यटन उद्योग  
(b) IT और IT प्रौद्योगिकी पर आधारित सेवाएं (IT - ITeS)  
(c) घरेलू और अंतरराष्ट्रीय विमानन  
(d) वायरलाइन और वायरलेस (दूरसंचार कनेक्शन)

**UPP Com. Operator. 19-05-2016 (Shift-I)**

**Ans : (b)** भारत का IT & ITes सूचना प्रौद्योगिकी पर आधारित सेवाओं के वैश्विक सोर्सिंग में उच्चतम स्थान है। भारत की प्रमुख IT कंपनियां विप्रो, इंफोसिस, टी.सी.एस. तथा एच.सी.एल. हैं।

**79. यह अनुमान लगाया है कि भारत के निर्यात का ग्राफ अगले कुछ वर्षों में तेजी से ऊपर की ओर जायेगा। निर्यात में इस तरह की तेजी किसकी उपस्थिति के कारण अपेक्षित की गयी है।**

- (a) भारतीय सामान के लिए उन्माद  
(b) लागत कुशलता  
(c) आसान उपलब्धता  
(d) विदेश व्यापार नीति

**UPP Com. Operator. 19-05-2016 (Shift-II)**

**Ans : (d)** आने वाले वर्षों में भारत के निर्यात का ग्राफ तेजी से ऊपर जाएगा इसके अनुमान का प्रमुख कारण भारत की विदेशी व्यापार नीति है। हाल ही में वाणिज्य और उद्योग मंत्री निर्मला सीमरमण ने भारत सरकार की पाँच साल की विदेश व्यापार नीति 2015-20 जारी किया जिसका प्रमुख उद्देश्य देश का निर्यात बढ़ाना और व्यापार विस्तार को आर्थिक वृद्धि और रोजगार के अवसर जुटाने का प्रभावी साधन बनाना है।

**80. विश्व की पहली इलेक्ट्रिक कार टेस्ला मॉडल 3 सिडान के संस्थापक निम्न में कौन है?**

- (a) मारुति सुजुकी  
(b) जमशेदजी टाटा  
(c) एलोन मस्क  
(d) फोर्ड

**UPP Com. Operator. 19-05-2016 (Shift-II)**

**Ans : (c)** विश्व की पहली इलेक्ट्रिक कार टेस्ला मॉडल 3 सिडान के संस्थापक एलोन मस्क हैं।

**81. विश्व के निर्यात और आयात में भारत की हिस्सेदारी वर्ष 2014-15 की तुलना में वर्ष 2015-16 में \_\_\_\_\_ है।**

- (a) कम हुई (b) वृद्धि हुई  
(c) समान (d) अत्यधिक कमी आई

**UPP Com. Operator. 19-05-2016 (Shift-II)**

**Ans : (b)** विश्व के निर्यात और आयात में भारत की हिस्सेदारी में वर्ष 2014-15 की तुलना में वर्ष 2015-16 में वृद्धि हुयी है। 2018-19 में भारत से कुल निर्यात 221.83 अरब डॉलर एवं कुल आयात 269.54 अरब डॉलर होने का अनुमान है।

**82. गलत कथन को पहचानें।**

**भारत में चमड़ा क्षेत्र के एक अपेक्षित लाभ का कारण है :**

- (a) कच्ची खाल और त्वचा की प्रचुर मात्रा में आपूर्ति  
(b) मानव संसाधनों की कमी  
(c) कौशल आधारित औद्योगिक क्षेत्र  
(d) तकनीकी तैयारियों के उच्च स्तर

**UPP Com. Operator. 19-05-2016 (Shift-II)**

**Ans : (c)** भारत में चमड़ा क्षेत्र के अपेक्षित लाभ का कारण कच्ची खाल और त्वचा की प्रचुर मात्रा में आपूर्ति, मानव संसाधनों की कमी तथा कौशल आधारित औद्योगिक क्षेत्र है।

**83. वाणिज्य के किस क्षेत्र से बुल (Bull) तथा बियर (Bear) जुड़े हुए हैं?**

- (a) विदेश व्यापार (b) आंतरिक व्यापार  
(c) शेयर बाजार (d) बैंकिंग

**UPSI, 2001**

**Ans : (c)** वाणिज्य के शेयर बाजार क्षेत्र से बुल (Bull) तथा बियर (Bear) जुड़े हुए हैं। जब शेयर बाजार में स्टॉक की कीमतें बढ़ती हैं तो उसे बुल (Bull) मार्केट तथा जब स्टॉक की कीमतें कम होती हैं तो उसे बियर (Bear) मार्केट कहा जाता है। तेजड़िया तथा मंदडिया शब्द भी शेयर बाजार से सम्बन्धित हैं।

**84. बिना दलाली खाता खोले एक विदेशी कंपनी के शेयरों को बेचने और खरीदने के लिए निम्नलिखित में से कौन सा एक साधन है?**

- (a) इवेंट डेटा रिकॉर्डर (ईडीआर)  
(b) ग्लोबल डिपॉजिटरी रसीद (जीडीआर)  
(c) भारतीय डिपॉजिटरी रसीद (आईडीआर)  
(d) विशेष आहरण अधिकार (एसडीआर)

**UPSI Batch-3, 13 Dec 2017**

**Ans : (b)** ग्लोबल डिपॉजिटरी रसीद (G.D.R.) बिना दलाली खाता खोले एक विदेशी कम्पनी के शेयरों को खरीदने एवं बेचने का साधन है। इसका सम्बन्ध प्राथमिक बाजार से है।



07.

## विश्व एवं भारत का भूगोल और प्राकृतिक संसाधन

### I. विश्व का भूगोल

1. निम्नलिखित रेगिस्तानों में से, हिमालय पर्वत शृंखला से निर्मित, वह कौन-सा वर्षा छाया रेगिस्तान है, जो हिंद महासागर से वर्षा ले जा रहे बादलों को अवरोध करता है?

- (a) गोबी रेगिस्तान (b) टकला मकान रेगिस्तान  
(c) काराकुम रेगिस्तान (d) थार रेगिस्तान

UPSI Batch-3, 12 Dec 2017

**Ans : (d)** थार का रेगिस्तान या मरुस्थल, वर्षा छाया रेगिस्तान है जो हिन्द महासागर से वर्षा ले जा रहे बादलों को रोकता है। थार रेगिस्तान भारत के उत्तर-पश्चिम में स्थित है। इस रेगिस्तान का अधिकांश भाग राजस्थान में स्थित है लेकिन कुछ भाग हरियाणा, पंजाब, गुजरात, पाकिस्तान के सिन्ध और पंजाब प्रान्तों में भी आता है। अरावली पहाड़ी के पश्चिमी किनारे पर थार रेगिस्तान स्थित है।

2. निम्नलिखित अफ्रीकी देशों में कौन-सा देश क्षेत्रफल के मामले में सबसे बड़ा है?

- (a) कॉन्गो लोकतान्त्रिक गणराज्य (b) दक्षिण अफ्रीका  
(c) अल्जीरिया (d) सूडान

UPSI Batch-1, 21 Dec 2017

**Ans : (c)** अफ्रीका, एशिया के बाद संसार का दूसरा सबसे बड़ा महाद्वीप है। क्षेत्रफल की दृष्टि से अल्जीरिया, अफ्रीका महाद्वीप का सबसे बड़ा देश है यह 2381741 वर्ग किमी. में फैला है सेशेल्स इस महाद्वीप का सबसे छोटा देश है। ज्ञातव्य है कि अफ्रीका महाद्वीप में 54 देश हैं।

3. निम्नलिखित में से कौन-सा ज्वालामुखी अंटार्कटिका का एकमात्र सक्रिय ज्वालामुखी है?

- (a) माउण्ट इरेबस (b) माउण्ट एटना  
(c) माउण्ट मेरापी (d) माउण्ट कोटोपैक्सी

UPSI Batch-3, 20 Dec 2017

**Ans : (a)** माउंट इरेबस ज्वालामुखी अंटार्कटिका का एकमात्र सक्रिय ज्वालामुखी है। यह रॉस द्वीप के अल्ट्रा पर्वत (3794मी.) पर स्थित है। यहाँ तीन निष्क्रिय ज्वालामुखी है जो माउंट टॉर, माउंट बर्ड और माउंट टेरा नोवा हैं।

4. "तप्त द्वीप" शब्द नीचे दिए गए विकल्पों में से किससे संबंधित है?

- (a) ज्वालामुखी विस्फोट से बना द्वीप  
(b) गर्म क्षेत्र के द्वीप

- (c) उष्ण महानगर  
(d) ताप शक्ति संयंत्र से घिरा क्षेत्र

UPSI Batch-2, 20 Dec 2017

**Ans. (c) :** नगरों के संरचनात्मक तथा कार्यात्मक कारणों से नगरों के ऊपर का वायुमण्डलीय तापमान बढ़ जाता है जो गांव के ऊपर शीतल वायुमण्डल की अपेक्षा गर्म द्वीप के रूप में ऊपर उठा रहता है जिसे तप्त द्वीप या ऊष्मा द्वीप की संज्ञा दी जाती है। यह ऊष्मा द्वीप सतह से 1 से 2 किमी. की ऊंचाई पर बनता है।

5. भूकंप की तीव्रता मापने वाला पैमाना.....है।

- (a) रिक्टर पैमाना (b) मनोमीटर  
(c) मरकेली पैमाना (d) बर्नोली पैमाना

UPSI Batch-3, 19 Dec 2017

**Ans. (a) :** भूकंपीय घटनाओं का मापन भूकंपीय तीव्रता के आधार पर अथवा आघात की तीव्रता के आधार पर किया जाता है। भूकंपीय तीव्रता का मापन रिक्टर पैमाने पर की जाती है। भूकंपीय तीव्रता भूकंप के दौरान ऊर्जा मुक्त होने से संबंधित है। रिक्टर पैमाने के अनुसार भूकंप की तीव्रता 0 से 10 तक होती है। आघात की तीव्रता/गहनता को इटली के भूकंप वैज्ञानिक मारकेली के नाम पर जाना जाता है। यह झटको से हुई प्रत्यक्ष हानि द्वारा निर्धारित की जाती है। इसकी गहनता 1 से 12 तक होती है।

6. "टर्फ रॉक" किसका एक उदाहरण है।

- (a) रूपांतरित चट्टानों (b) अग्निमय चट्टानों  
(c) बाथस्ट चट्टानों (d) तलछटी चट्टानों

UPSI Batch-1, 22 Dec 2017

**Ans. (b) :** टर्फ रॉक अग्निमय चट्टानों का उदाहरण है, आग्नेय चट्टानें मैग्मा के ठण्डा होने पर बनती है और ठोस रूप धारण करके विभिन्न प्रकार की आग्नेय चट्टानी पिण्ड बनाते हैं इनका नामकरण इनके आकार, रूप स्थिति तथा आस-पास पायी जाने वाली चट्टानों के आधार पर किया जाता है। जैसे-बैथोलिथ, स्टॉक तथा लैकोलिथ आदि।

7. कैप्टन जेम्स कुक द्वारा निम्न में से किस महाद्वीप की खोज की गई थी?

- (a) ऑस्ट्रेलिया (b) यूरोप  
(c) अफ्रीका (d) अंटार्कटिका

UPSI Batch-3, 21 Dec 2017

**Ans. (a) :** आस्ट्रेलिया एक द्वीपीय महाद्वीप है। इसकी खोज 1770 में सर्वप्रथम कैप्टन जेम्स कुक ने की थी। हवाई प्रान्त तथा न्यूजीलैण्ड की खोज का श्रेय भी जेम्स कुक को जाता है।

**नोट**—ज्ञातव्य हो कि न्यूजीलैण्ड की खोज पुर्तगाली यात्री आबेल तस्मान ने किया था, जिसे 1769 में कैप्टन जेम्स कुक द्वारा प्रमाणित किया गया।

8. किस महाद्वीप में कोई ठण्डा मौसम नहीं है?

- (a) अफ्रीका (b) दक्षिण अफ्रीका  
(c) ऑस्ट्रेलिया (d) एशिया

UPSI Batch-2, 19 Dec 2017

**Ans : (a)** अफ्रीका महाद्वीप में कोई ठण्डा मौसम नहीं है। अफ्रीका एशिया के बाद विश्व का सबसे बड़ा महाद्वीप है। भूमध्य रेखा अफ्रीका महाद्वीप के लगभग मध्य से होकर गुजरती है इसके उत्तर में कर्क रेखा तथा दक्षिण में मकर रेखा है। अफ्रीका महाद्वीप का अधिकांश भाग उष्ण कटिबन्ध में पड़ता है। भूमध्य रेखा की समीपता के कारण यहाँ वर्ष भर गर्म व नम जलवायु पायी जाती है।

9. किसी प्रकार की तबाही के बाद वे जंगल जो दुबारा उग जाते हैं उनको ..... कहा जाता है।

- (a) प्राचीन वन (b) खुला वन  
(c) बंद वन (d) द्वितीयक वन

UPSI Batch-2, 19 Dec 2017

**Ans : (d)** किसी प्रकार की तबाही के बाद वे जंगल जो दुबारा उग जाते हैं उनको द्वितीयक वन कहा जाता है।

10. अंटार्कटिका का सबसे ऊँचा शिखर कौन सा है?

- (a) थॉमस पर्वत (b) कॉस्कुस्को पर्वत  
(c) एल्ब्रुस पर्वत (d) विन्सन मैसिफ

UPSI Batch-1, 19 Dec 2017

**Ans. (d)** : विन्सन मैसिफ अंटार्कटिका के एल्स्वर्थ पहाड़ियों की सेंटिनल पर्वत माला नामक शाखा में स्थित एक बड़ा पर्वत मैसिफ है। यह दक्षिणी ध्रुव से 1200 किमी. दूर स्थित है। ज्ञातव्य है कि विन्सन मैसिफ और विन्सन पर्वत दो अलग भौगोलिक इकाइयाँ मानी जाती हैं। विन्सन पर्वत की ऊँचाई 4892 मी. है। विन्सन पर्वत अंटार्कटिक महाद्वीप का सबसे ऊँचा बिन्दु है।

11. भूकम्प जो सतह पर चट्टान के विस्फोट से उत्पन्न भूकम्पीय तरंगों के कारण खानों में होते हैं, उन्हें ..... कहा जाता है।

- (a) जलाशय प्रेरित भूकम्प (b) विवर्तनिक भूकम्प  
(c) विस्फोट भूकम्प (d) भूगर्भीय भूकम्प

UPSI Batch-3, 16 Dec 2017

**Ans : (c)** भूकम्प एक प्राकृतिक घटना है जिसमें ऊर्जा के निकलने के कारण विनाशक तरंगे उत्पन्न होती है, जो सभी दिशाओं में विस्तृत होकर तबाही मचा देती है। ऐसे भूकम्प जो सतह पर चट्टान के विस्फोट से उत्पन्न भूकम्पीय तरंगों के कारण खानों में होते हैं उन्हें विस्फोट भूकम्प कहा जाता है, जबकि विवर्तनिक भूकम्प भ्रंशतल के किनारे चट्टानों के सरक जाने के कारण उत्पन्न होते हैं,

जलाशय प्रेरित भूकम्प बड़े बांध वाले क्षेत्रों से उत्पन्न होते हैं तथा भूगर्भीक भूकम्प, भूगर्भीक तरंगों के कारण उत्पन्न होते हैं।

12. कौन-सा महासागर अधिकतम निमग्न द्वीपों से बना है?

- (a) प्रशांत महासागर (b) अटलांटिक महासागर  
(c) भारतीय महासागर (d) अंटार्कटिक महासागर

UPSI Batch-2, 16 Dec 2017

**Ans : (a)** ऐसे समुद्री टीले जिनके शिखर चपटे हों, 'निमग्न द्वीप' कहलाते हैं। यह समुद्री सतह (Sea level) से नीचे अवस्थित होते हैं, अर्थात् डूबे हुए रहते हैं। इनकी रचना क्रमिक अवतलन के द्वारा हुई है। सर्वाधिक निमग्न द्वीप प्रशांत महासागर में अवस्थित है।

13. निम्नलिखित में से कौन-सी एक रूपांतरित चट्टान है?

- (a) अस्तिताश्म (b) सीनईट  
(c) शेल (d) बालू पत्थर

UPSI Batch-3, 15 Dec 2017

**Ans. (b)** : रूपांतरित (कायांतरित) चट्टानों के उदाहरण- नीस, सीनईट, ग्रेफाइट, क्वार्ट्जाइट, स्लेट, संगमरमर, फाइलाइट इत्यादि हैं। अवसादी एवं आग्नेय चट्टान में ताप एवं दबाव के कारण परिवर्तन या 'रूपांतरण' हो जाने से रूपांतरित चट्टान का निर्माण होता है। इस चट्टान में संगमरमर, क्वार्ट्जाइट आदि का मिश्रण होता है।

14. उष्णकटिबन्धीय चक्रवात विश्व में विभिन्न नामों से जाने जाते हैं। विश्व के किस भाग में इसे 'हरिकेन' के नाम से जाना जाता है?

- (a) पश्चिमी शांतिप्रद (b) पश्चिमी ऑस्ट्रेलिया  
(c) अटलांटिक (d) पश्चिमी सागर

UPSI Batch-1, 15 Dec 2017

**Ans : (c)** उष्णकटिबन्धीय चक्रवात कर्क एवं मकर रेखाओं के मध्य उत्पन्न होने वाले चक्रवाती तूफान हैं। सामान्य रूप से चक्रवात निम्न वायुदाब के केन्द्र होते हैं जबकि केन्द्र से बाहर की ओर वायुदाब बढ़ता जाता है। इनकी दिशा उत्तरी गोलार्द्ध में घड़ी की सुइयों के विपरीत तथा दक्षिणी गोलार्द्ध में घड़ी की सुइयों के अनुकूल होती है। विश्व के अलग-अलग भागों में इन्हें विभिन्न नामों से जैसे-अटलांटिक महासागर में हरिकेन, चीन के पूर्वी एवं दक्षिण तटीय प्रदेशों में टाइफून, ऑस्ट्रेलिया में विली-विली तथा भारत (हिन्द महासागर) में चक्रवात के नाम से जाना जाता है।

15. निम्नलिखित में से कौन-सा कृषि उत्पादकता में गिरावट के लिए एक कारण नहीं माना जाता है?

- (a) निर्वाह खेती  
(b) मिट्टी की प्रकृति  
(c) जनसंख्या के ज्यादा दबाव  
(d) प्रदूषण

UPSI Batch-3, 14 Dec 2017

**Ans : (a)** मिट्टी की प्रकृति तथा प्रदूषण कृषि उत्पादकता में गिरावट के प्रत्यक्ष कारक हैं, जबकि जनसंख्या वृद्धि कृषि उत्पादन में गिरावट का एक अप्रत्यक्ष कारक है क्योंकि जनसंख्या में होने वाली वृद्धि विशेषकर ग्रामीण क्षेत्रों में भूमि बंटवारे का मुख्य कारण है। जिससे कृषि योग्य भूमि छोटे-छोटे खण्डों में विभाजित होती है तो नयी तकनीक के प्रयोग की सम्भावना कम रहती है तथा उत्पादकता में वृद्धि नहीं की जा सकती। निर्वाह खेती कृषि उत्पादकता में गिरावट का कारण नहीं है क्योंकि इसका तात्पर्य खेती पर निर्भर रहना है अर्थात् एक प्रकार से कृषि उत्पादकता बनाये रखना है।

**16. अफ्रीका में कालाहारी किस प्रकार का रेगिस्तान है?**

- (a) शीत शरद ऋतु (b) उपोष्णकटिबन्ध  
(c) ऊष्णकटिबन्ध (d) शीत तटवर्ती

**UPSI Batch-3, 14 Dec 2017**

**Ans : (b)** कालाहारी विश्व का एक विशाल मरुस्थल है। कालाहारी मरुस्थल का क्षेत्र दक्षिणवर्ती अफ्रीका के बोत्सवाना, नामीबिया तथा दक्षिण अफ्रीका में फैली है तथा 9.3 लाख वर्ग किमी. में विस्तृत है। यह उपोष्ण कटिबन्धीय मरुस्थल है। यहाँ के स्थाई निवासियों को बुशमैन कहा जाता है।

**17. भूमध्य सागरीय वन्य झाड़ियाँ किस जलवायु क्षेत्र में है?**

- (a) गर्म शीतोष्ण क्षेत्र (b) भूमध्यवर्ती क्षेत्र  
(c) ठण्डे शीतोष्ण क्षेत्र (d) गर्म क्षेत्र

**UPSI Batch-2, 14 Dec 2017**

**Ans : (a)** भूमध्य सागरीय वन्य झाड़ियाँ गर्म शीतोष्ण जलवायु क्षेत्रों में पायी जाती है। आपस में उलझी हुई छोटी झाड़ियाँ भूमध्य सागरीय प्राकृतिक वनस्पति की विशेषता है। कैलिफोर्निया में इन झाड़ियों को चैपेराल कहा जाता है। यह ऊष्ण कटिबन्ध और शीत कटिबन्ध के बीच का क्षेत्र कहलाता है। इसकी विशेषता यह है कि यहाँ गर्मी और सर्दी के मौसम में तापमान में अधिक अन्तर नहीं होता है।

**18. विषुवीय वसंत ज्वार प्रत्येक बार कितनी अवधि के बाद घटित होता है?**

- (a) 6 महीने (b) 4 महीने  
(c) 24 घंटे (d) 12 महीने

**UPSI Batch-1, 14 Dec 2017**

**Ans : (a)** ग्रेगेरियन वर्ष के आरम्भ होते समय (जनवरी माह में) सूर्य दक्षिणी गोलार्ध में होता है और वहाँ से उत्तरी गोलार्ध को अग्रसर होता है। वर्ष के समाप्त होने (दिसम्बर माह) तक सूर्य उत्तरी गोलार्ध से होते हुए पुनः दक्षिणी गोलार्ध पर पहुँच जाता है। इस तरह से सूर्य वर्ष में दो बार भू-मध्य रेखा के ऊपर से गुजरता है। इन दोनों बार विषुवीय ज्वार की उत्पत्ति होती है। अर्थात् वर्ष में दो बार 6-6 माह के अंतराल पर विषुवीय वसंत ज्वार घटित होता है।

**19. खाड़ी प्रवाह, एक महासागरीय धारा, निम्नलिखित महासागरों में से किस में होती है?**

- (a) अन्ध महासागर (अटलांटिक महासागर)

- (b) हिन्द महासागर  
(c) उत्तरीध्रुवीय महासागर (आर्कटिक महासागर)  
(d) प्रशान्त महासागर

**UPSI Batch-2, 13 Dec 2017**

**Ans : (a)** विभिन्न प्राकृतिक क्रियाओं से प्रभावित होकर जब सागरीय जल एक स्थान से दूसरे स्थान की ओर एक जल राशि के रूप में प्रवाहित होता है तो उसे सागरीय जलधारा कहते हैं। खाड़ी प्रवाह अटलांटिक महासागर (अन्ध महासागर) की गर्म जल धारा है। वास्तव में गल्फ स्ट्रीम धारा 20<sup>0</sup> उत्तरी अक्षांश के पास मैक्सिको की खाड़ी में उत्पन्न होती है इसलिए गल्फ स्ट्रीम को खाड़ी की धारा (खाड़ी प्रवाह) के नाम से भी जानते हैं।

**20. हिन्द महासागर कृत्रिम रूप से किस नहर के माध्यम से भूमध्य सागर से जुड़ा है?**

- (a) स्वेज़ नहर (b) बाल्टिक सागर नहर  
(c) वैंलंड नहर (d) कील नहर

**UPSI Batch-3, 12 Dec 2017**

**Ans : (a)** स्वेज़ नहर विश्व की सबसे बड़ी जहाजी नहर है, जो लाल सागर को भूमध्य सागर से जोड़ती है तथा मिश्र के नील नदी घाटी के निचले भाग को सिनाई प्रायद्वीप से अलग करता है। 165 किमी. लम्बे इस नहर का निर्माण 1869 ई0 में फ्रांसीसी इंजीनियर फर्डिनेण्ड ड लेसेप्स के नेतृत्व में पूरा हुआ। मिश्र ने 1956 में इस नहर का राष्ट्रीयकरण कर दिया।

**21. किम्बर्ले हीरे की खदानें कौन से महाद्वीप में स्थित है?**

- (a) उत्तरी अमेरिका (b) एशिया  
(c) ऑस्ट्रेलिया (d) अफ्रीका

**UPSI Batch-1, 13 Dec 2017**

**Ans : (d)** किम्बर्ले दक्षिण अफ्रीका के उत्तरी प्रांत की राजधानी और सबसे बड़ा शहर है। यह बाल और ऑरेंज नदियों के संगम से लगभग 110 किमी. पूर्व में स्थित है। किम्बर्ले अपने हीरे की खदानों के लिए प्रसिद्ध है।

**22. बिरहोर वन्य आदिवासी हैं, जो परंपरागत रूप से खानाबदोश हैं। वे मुख्यतः निम्न में से किस भारतीय राज्य में रहते हैं?**

- (a) झारखंड (b) ओडिशा  
(c) लक्षद्वीप (d) बिहार

**UPSI Batch-3, 22 Dec 2017**

**Ans. (a) :** बिरहोर वन्य आदिवासी जनजाति है जो परंपरागत रूप से खानाबदोश है, ये मुख्यतः झारखण्ड राज्य के रायपुर जिले में निवास करती है ए.के. सिन्हा की किताब बिरहोर जनजाति के लिए जानी जाती है। ये लोग खाने के लिए बन्दरों का शिकार करते हैं।

**23. बुशमैन जनजातियाँ किस क्षेत्र के आसपास घूमती हैं?**

- (a) सहारा मरुस्थल (b) अटकामा मरुस्थल  
(c) ग्रेट विक्टोरिया मरुस्थल (d) कालाहारी मरुस्थल

**UPSI Batch-2, 15 Dec 2017**

**Ans : (d)** बुशमैन जनजातियाँ, प्राचीन जनजातियाँ हैं, जो अफ्रीका देश के कालाहारी मरुस्थल क्षेत्र में निवास करते हैं।

विश्व की प्रमुख जनजातियाँ

1. पपुआन्स - न्यूगिनी
2. टार्टर - साइबेरिया
3. पिग्मीज - कांगो बेसिन
4. खिरगीज - मध्य एशिया

24. ऑस्ट्रेलिया के एकमात्र द्वीपीय राज्य का नाम बतायें-

- (a) कैप्री (b) इबिसा  
(c) तस्मानिया (d) रोइस

(UPP Constable 27.01.2019 Shift-I)

**Ans : (c)** आस्ट्रेलिया के मुख्य भूमि के दक्षिण में 240 किमी दूरी पर स्थित एक द्वीपीय प्रदेश तस्मानिया है। जिसे बास स्ट्रेट द्वारा अलग किया गया है। विश्व में 26 वाँ सबसे बड़ा द्वीप है। इसकी राजधानी होकर्ट है।

25. नेप्चून के अलावा अन्य किस ग्रह को 'नीला ग्रह' कहते हैं-

- (a) पृथ्वी (b) मंगल  
(c) प्लूटो (d) जुपीटर

(UPP Constable, 19.06.2018 (Shift-1))

**Ans : (a)** पृथ्वी पर जल की उपस्थिति के कारण अंतरिक्ष से यह नीला दिखाई देता है। इसी कारण पृथ्वी को 'नीला ग्रह' भी कहा जाता है।

पृथ्वी एक परिचय-

1. अवस्थिति- शुक्र और मंगल के मध्य
2. सूर्य से औसत दूरी- लगभग 14.95 करोड़ किमी.
3. द्रव्यमान-  $5.97 \times 10^{24}$  किग्रा
4. घनत्व- 5.52 ग्राम/सेमी<sup>3</sup>
5. व्यास- विषुवतीय- 12756 किमी., ध्रुवीय व्यास- 12714 किमी.
6. दैनिक गति- 23 घंटा 56 मिनट 4.091 सेकेण्ड
7. औसत त्रिज्या- 6370 किमी.

26. निम्न में से किस देश को पहले सीलोन कहा जाता था?

- (a) मालदीव (b) श्रीलंका  
(c) मॉरीशस (d) सूरीनाम

(UPP Constable, 19.06.2018 (Shift-2))

**Ans : (b)** श्रीलंका (अधिकारिक नाम श्रीलंका समाजवादी जनतांत्रिक गणराज्य) दक्षिण एशिया में हिन्द महासागर के उत्तरी भाग में स्थित द्वीपीय देश है। श्रीलंका को पहले 'सीलोन' के नाम से जाना जाता था।

27. 'इग्लू' क्या है?

- (a) कालाहांडी खानाबदोशों द्वारा शिकार किया जाने वाला एक प्रकार का पशु  
(b) आस्ट्रेलिया के मूल निवासियों द्वारा पालतू बनाया गया एक प्रकार का पशु

(c) गुंबद के आकार का एक घर या झोपड़ी, जो कठोर बर्फ की सिल्ली से बनाया जाता है जिसमें एस्किमो रहते हैं

(d) इनमें से कोई नहीं

(UPP Constable (Pre), 2013)

**Ans : (c)** 'इग्लू' गुंबद के आकार का एक घर या झोपड़ी, जो कठोर बर्फ की सिल्ली से बनाया जाता है जिसमें एस्किमो रहते हैं। एस्किमो का पालतू जानवर रेंडियर है। इनका मुख्य व्यवसाय आखेट है। ये वालरस, श्वेत भालू, रेंडियर, सील मछली आदि का शिकार करते हैं।

28. जीवाश्म किस प्रकार के शैल (Rocks) में पाई जाती है?

- (a) आग्नेय शैल (b) परतदार शैल  
(c) रूपान्तरित शैल (d) उपरोक्त में से कोई नहीं

(UPP Constable (Pre), 2013)

**Ans : (b)** जीवाश्म प्रायः अवसादी (परतदार) चट्टानों में पाये जाते हैं। इन चट्टानों का निर्माण नदियों तथा पवनों द्वारा अपरदित कणों (अवसादों) के जमाव से होता है। ये चट्टानें सदैव पत्तों के रूप में पाये जाते हैं। इसी कारण इसे 'परतदार चट्टान' भी कहते हैं। इन चट्टानों में खनिज तथा धातुओं का अभाव होता है। इन्हीं चट्टानों की मोटाई के आधार पर पृथ्वी की आयु की गणना भी की गयी है। इन चट्टानों के प्रमुख उदाहरण-कोयला, अभ्रक, चूना पत्थर, बलुआ पत्थर, शैल आदि हैं।

29. वायुमण्डल में कौन-सी गैस सबसे ज्यादा होती है?

- (a) आक्सीजन (b) कार्बन-डाई-आक्साइड  
(c) नाइट्रोजन (d) हाइड्रोजन

(UPP Constable (Pre), 2013)

**Ans : (c)** पृथ्वी के चारों ओर स्थित वायु के आवरण को वायुमण्डल कहा जाता है। जबकि गैसों के मिश्रण को वायु कहा जाता है। पृथ्वी के आकर्षण शक्ति के कारण ही यह वायुमण्डल उसके साथ टिका हुआ है। वायुमंडलीय गैसों में प्रमुख नाइट्रोजन (78%), ऑक्सीजन (21%), आर्गन (0.93%) तथा कार्बन डाई ऑक्साइड (0.03%) गैसों उपस्थित हैं। इसके अतिरिक्त नियॉन, हीलीयम, ओजोन, हाइड्रोजन, जलवाष्प तथा ठोस सूक्ष्म कण भी पाये जाते हैं।

30. कौन-सी हवा वर्ष में दो बार अपनी दिशा परिवर्तित करती है?

- (a) व्यापारिक हवा (b) पछुवा हवा  
(c) मानसूनी हवा (d) ध्रुवीय हवा

(UPP Constable (Pre), 2013)

**Ans : (c)** वे पवनें जिनकी दिशा मौसम के अनुसार बिल्कुल उलट जाती हैं, 'मानसूनी पवनें' कहलाती हैं। ये पवनें 6 महीने स्थल से सागर की ओर तथा 6 महीने सागर से स्थल की ओर चलती हैं। ये पवनें भारतीय उपमहाद्वीप, अरब सागर, बंगाल की खाड़ी, उत्तरी आस्ट्रेलिया, चीन तथा जापान में प्रवाहित होती हैं।

31. ज्वार-भाटा की उत्पत्ति का कारण है

- (a) पृथ्वी का घूर्णन  
(b) ध्रुवीय उच्च वायु भार  
(c) चन्द्रमा का गुरुत्वाकर्षण  
(d) अनियतवाही हवाएँ

UPP Constable (Pre), 2013

**Ans : (c)** सूर्य तथा चन्द्रमा की आकर्षण शक्तियों के कारण समुद्र का जल औसत समुद्र तल से ऊपर उठता तथा नीचे गिरता रहता है। जल से ऊपर उठकर आगे (तट की ओर) बढ़ने को ज्वार (tide) तथा जल के नीचे गिरकर (समुद्र की ओर) पीछे लौटने को भाटा (Ebb) कहते हैं। किसी स्थान पर 12 घण्टे 26 मिनट के पश्चात् एक बार ज्वार तथा एक बार भाटा जाता है। अर्थात् 24 घण्टे 52 मिनट में दो बार ज्वार तथा दो बार भाटा आता है।

**नोट**—इंग्लैण्ड के साउथैम्पटन में प्रतिदिन चार बार 'ज्वार भाटा' आते हैं।

32. गोबी, कालाहारी, आटाकामा, सहारा क्या है?

- (a) सब्जी के नाम (b) मरुस्थल  
(c) चक्रवाती तूफान (d) शीतोष्ण घास के मैदान

UPP Constable (Pre), 2013

**Ans : (b)** गोबी, कालाहारी, आटाकामा, सहारा विश्व के प्रमुख मरुस्थल (रेगिस्तान) हैं। सहारा मरुस्थल विश्व का सबसे बड़ा मरुस्थल है। इसका विस्तार क्षेत्र—अलजीरिया, चाड, लीबिया, माली, मरितानिया, नाइजर, सूडान, ट्यूनीशिया, मिश्र तथा मोरक्को तक है। जबकि गोबी, मरुस्थल का विस्तार क्षेत्र मंगोलिया और चीन तक, कालाहारी मरुस्थल का विस्तार क्षेत्र बोत्सवाना (मध्य अफ्रीका) तथा आटाकामा मरुस्थल का विस्तार क्षेत्र उत्तरी चिली (द. अमेरिका) तक है।

33. निम्नलिखित में कौन सी नदी डेल्टा नहीं बनाती?

- (a) गंगा (b) नर्मदा  
(c) महानदी (d) कावेरी

UPP Constable (Pre), 2013

**Ans : (b)** नर्मदा तथा ताप्ती नदी डेल्टा नहीं बनाती है। नर्मदा नदी पूर्व से पश्चिम दिशा में प्रवाहित होने वाली तथा अरब सागर में गिरने वाली सबसे लम्बी नदी (1312 किमी.) है जो मैकाल पठार की अमरकंटक पहाड़ियों से निकलकर मध्य प्रदेश तथा गुजरात होते हुए भड़ौच के निकट खम्भात की खाड़ी में गिर जाती है। यह एक तंग घाटी में बहती है जिसके उत्तर में विंध्याचल और दक्षिण में सतपुड़ा पर्वत है। नर्मदा भारत के सबसे बड़े एश्चुरी का निर्माण करती है।

34. निम्नलिखित में गैर परम्परागत ऊर्जा स्रोत कौन हैं :

- (a) पवन ऊर्जा (b) कोयला  
(c) पेट्रोलियम (d) ज्वार शक्ति  
(a) A व C (b) A व D

(c) C व D

(d) B व D

UPP Constable (Pre), 2013

**Ans : (b)** गैर परम्परागत ऊर्जा के स्रोत निम्नवत हैं—

- (1) सौर ऊर्जा (2) भूतापीय ऊर्जा  
(3) पवन ऊर्जा (4) वायोमास ऊर्जा  
(5) महासागरीय ऊर्जा (6) जैव ईंधन  
(7) ज्वार शक्ति ऊर्जा

35. निम्नलिखित में से उष्ण 'कटिबन्ध क्षेत्र' कौन सा है?

- (a) भूमध्य रेखा से आर्कटिक वृत्त तक  
(b) भूमध्य रेखा से अण्टार्कटिका वृत्त तक  
(c) कर्क रेखा से मकर रेखा के मध्य  
(d) आर्कटिक वृत्त से अण्टार्कटिका वृत्त तक

UPP Constable (Pre), 2013

**Ans : (c)** कर्क रेखा तथा मकर रेखा के मध्य स्थित क्षेत्र को उष्ण कटिबन्ध क्षेत्र (Tropical Zone) कहा जाता है। इसका विस्तार सामान्यतः 0° से 23.5° अक्षांशों के मध्य दोनों गोलार्थों में पाया जाता है। यहाँ पर दैनिक तथा वार्षिक तापांतर अत्यधिक (22° से 28°C) रहता है। विश्व में सर्वाधिक तापमान उष्ण मरुस्थलों में मिलते हैं।

36. निम्नलिखित में कौन संघनन नहीं है?

- ओस, कोहरा, धुआँ, धुन्ध, पाला, मेघ, वर्षा**  
(a) ओस (b) कोहरा  
(c) धुआँ (d) पाला

UPP Constable (Pre), 2013

**Ans : (c)** जल की गैसीय अवस्था से तरल या ठोस अवस्था में परिवर्तन होने की क्रिया को संघनन (condensation) कहते हैं। ओसांक बिन्दु पर वायु संतृप्त हो जाती और उसकी सापेक्ष आद्रता 100 हो जाती है तो संघनन शुरू हो जाती है। संघनन प्रक्रिया से ओस, कुहरा, कुहासा, बादल, पाला, वर्षा आदि बनते हैं जबकि धूल, धुआँ तथा समुद्री नमक में संघनन नहीं होता है।

37. फेलिन क्या है?

- (a) यूनान का सबसे बड़ा लड़ाकू जहाज  
(b) मलेरिया की नई दवा  
(c) अक्टूबर 2013 में बंगाल की खाड़ी में उठा चक्रवाती तूफान  
(d) विश्व में सबसे ऊँचाई पर स्थित नागरिक हवाई अड्डा

UPP Constable (Pre), 2013

**Ans : (c)** फेलिन बंगाल की खाड़ी में उठा तीव्र उष्ण कटिबंधीय चक्रवाती तूफान है। यह तूफान 12 अक्टूबर, 2013 को आंध्र प्रदेश के श्रीकाकुलम जिले के तट पर टकराया। इस चक्रवाती तूफान ने ओडिशा तथा आंध्र प्रदेश राज्य को सबसे ज्यादा प्रभावित किया।

38. वायुमण्डल में ऑक्सीजन की मात्रा कितनी होती है?

- (a) 18% (b) 21%  
(c) 78% (d) 39%

UPP Constable, 2009

**Ans : (b)** पृथ्वी के चारों ओर स्थित वायु के आवरण को वायुमंडल कहा जाता है जबकि गैसों के मिश्रण को वायु कहा जाता है। वायुमंडलीय गैसों में प्रमुख रूप से नाइट्रोजन (78.08%) आक्सीजन (20.94%), आर्गन (0.93%), कार्बनडाई आक्साइड (0.03%) गैसें उपस्थित हैं इसके अतिरिक्त नियांन, हीलियम ओजोन, हाइड्रोजन, आदि गैसें शामिल हैं। इन गैसों के अतिरिक्त वायुमंडल में जलवाष्प तथा सूक्ष्म ठोस कण भी पाये जाते हैं।

39. निम्नलिखित में से कौन सा ग्रह नहीं है?

- (a) शनि (b) सूर्य  
(c) बृहस्पति (d) बुध

UPP Constable, 2009

**Ans : (b)** निम्नलिखित विकल्प में सूर्य ग्रह नहीं है। सूर्य एक तारा है, जो सौरमंडल को ऊर्जा एवं प्रकाश प्रदान करता है। सूर्य के ऊर्जा का स्रोत उसके केन्द्र में उपस्थित हाइड्रोजन गैस है। हाइड्रोजन गैस नाभिकीय संलयन द्वारा हीलियम में परिवर्तित होता है जिससे ऊर्जा उत्पन्न होता है। सूर्य की परिक्रमा करने वाले ऐसे आकाशीय पिण्ड जो सूर्य से ही ऊष्मा एवं प्रकाश प्राप्त करते हैं, ग्रह कहलाते हैं। हमारे सौर मण्डल में ग्रहों की संख्या 8 है, जो इस प्रकार हैं-

(1) बुध (mercury), (2) शुक्र (venus), (3) पृथ्वी (Earth), (4) मंगल (Mars), (5) बृहस्पति (Jupiter), (6) शनि (Saturn), (7) अरुण (Uranus), (8) वरुण (Neptune)।

40. कौन सी गैस वायुमंडल के ओजोन स्तर को अपघटित करती है?

- (a) क्लोरोफ्लोरो कार्बन  
(b) कार्बन डाईऑक्साइड  
(c) कार्बन मोनोऑक्साइड  
(d) मिथेन

UPP Constable, 2009

**Ans : (a)** क्षोभमंडल के ऊपर स्थित समताप मण्डल (Stratosphere) की ऊंचाई 50 km तक पायी जाती है। इस मंडल के ऊपरी भाग में ओजोन अधिक मात्रा में पाया जाता है जिसे 'ओजोन परत' के नाम से जाना जाता है। ओजोन परत सूर्य के पराबैंगनी किरणों से पृथ्वी की रक्षा करती है। यदि किसी क्षेत्र में ओजोन परत नष्ट हो जाती है तो उसे 'ओजोन छिद्र' के नाम से जाना जाता है। ओजोन को सर्वाधिक क्षति पहुंचाने वाली गैस क्लोरीन है जो मिश्रित रूप से क्लोरो-फ्लोरो कार्बन (CFC), हाइड्रो क्लोरो फ्लोरो कार्बन (HCFC) में पायी जाती है। इसके अतिरिक्त हैजोजन गैसें (क्लोरीन, ब्रोमीन, आयोडीन) तथा नाइट्रस आक्साइड भी ओजोन परत को क्षति पहुंचाती है।

41. किस नदी पर सुक्कुर बैराज स्थित है?

- (a) गंगा (b) सिंधु  
(c) सतलज (d) महानदी

UPSI, 1999

**Ans : (b)** सुक्कुर बैराज पाकिस्तान के सिंधु प्रान्त में सिंधु नदी पर स्थित एक बांध है जिसे ब्रिटिश काल (1923-1932) के दौरान बनाया गया था। ब्रिटिस काल में बैराज को लॉयड बैराज के नाम से जाना जाता था।

42. बर्लिन इस देश की राजधानी है

- (a) जॉर्जिया (b) ग्रीस  
(c) हंगेरी (d) जर्मनी

U.P.S.I. Mritak Ashrit, 2016

**Ans : (d)** देश राजधानी

जर्मनी	बर्लिन
हंगेरी	बुडापोस्ट
जॉर्जिया	तिल्लसी
ग्रीस	एथेन्स

43. निम्न में से कौन सा महासागर विश्व में अत्यधिक बड़ा है?

- (a) एंटारटिक (b) पैसिफिक  
(c) इंडियन (d) एटलांटिक

U.P.S.I. Mritak Ashrit, 2016

**Ans : (b)** प्रशान्त (पैसिफिक) महासागर विश्व का सबसे बड़ा तथा गहरा महासागर है। यह महासागर अमेरिका तथा एशिया को पृथक करता है। इसका क्षेत्रफल 6,36,34,000 वर्गमील है जो कि अटलांटिक महासागर से दुगने से भी अधिक है। इसका उत्तरी किनारा बेरिंग जलडमरूमध्य द्वारा आर्कटिक सागर से जुड़ा है। प्रशान्त महासागर का वह भाग जो कर्क तथा मकर रेखा के बीच स्थित है, मध्य प्रशान्त महासागर कहा जाता है। कर्क रेखा के उत्तरी क्षेत्र को उत्तरी प्रशान्त महासागर तथा मकर रेखा के दक्षिणी क्षेत्र को दक्षिणी प्रशान्त महासागर कहते हैं।

44. वन नाशक से निम्न में से क्या होता है?

- (a) सूखा (b) भू-क्षरण  
(c) बाढ़ (d) ऊपरी सभी

U.P.S.I. Mritak Ashrit, 2016

**Ans : (b)** वन नाशक का अर्थ है संपूर्ण रूप से किसी क्षेत्र को वृक्षों से विहीन करना और वन क्षेत्र को अन्य कार्य हेतु उपयोग में लाना। वन विहीन क्षेत्र में भू-क्षरण (मृदा-अपरदन) सर्वाधिक होता है।

45. गैलापागोस द्वीपों का एक द्वीपसमूह किसके पश्चिम में है?

- (a) दक्षिण अमेरिका (b) न्यूजीलैंड  
(c) ऑस्ट्रेलिया (d) उत्तरी अमेरिका

UPP Com. Operator. 19-05-2016 (Shift-I)

**Ans : (a)** प्रस्तुत चित्र से स्पष्ट है कि गैलापागोस द्वीपों का एक द्वीप समूह दक्षिण अमेरिका के पश्चिम में है।



46. आल्पस पर्वत कहाँ से देखा जा सकता है?

- (a) पेरिस (b) लंदन  
(c) स्विटजरलैंड (d) रोम

**UPP Com. Operator. 19-05-2016 (Shift-I)**

**Ans : (c)** आल्पस मध्य यूरोप का सबसे बड़ी पर्वतमाला है। दक्षिण पश्चिम से पूर्वोत्तर की ओर चलने वाली यह पर्वतों की श्रेणी लगभग 1200 किमी. लम्बी है और आठ यूरोपीय देशों से निकलती है। आल्पस पर्वत की सबसे ऊँची चोटी माउण्ट ब्लैक (4807 मी.) ऊँची है। आल्पस पर्वत को स्विटजरलैंड से देखा जा सकता है।

47. निम्न में से कौन सा एक शहर वाला देश है?

- (a) सिंगापुर (b) कंबोडिया  
(c) बहरीन (d) आर्जेंटीना

**UPP Com. Operator. 19-05-2016 (Shift-II)**

**Ans : (a)** सिंगापुर एक शहर वाला देश है जो दक्षिण एशिया में मलेशिया और इंडोनेशिया के बीच में स्थित है। 54 छोटे-छोटे द्वीपों से मिलकर बने इस देश को सिंघों का देश भी कहा जाता है। यहाँ के ज्यादातर लोग अन्य देशों से आकर बसे हैं अतः इस देश में कई वर्गों के लोग रहते हैं।

48. मुहानों का जल \_\_\_\_\_।

- (a) समुद्री जल से कम खारा होता है  
(b) नदी के पानी की तरह कम खारा होता है  
(c) समुद्री जल से अधिक खारा होता है  
(d) बिल्कुल भी खारा नहीं होता है

**UPP Com. Operator. 19-05-2016 (Shift-II)**

**Ans : (a)** मुहानों का जल समुद्री जल से कम खारा होता है क्योंकि सभी नदियाँ किसी न किसी समुद्र से मिलती हैं जहाँ पर नदी समुद्र से मिलती है उस जगह खारे और मीठे पानी मिलते हैं जिससे उस मुहाने के जल की लवणता समुद्री जल की लवणता के अपेक्षा कम होती है।

49. पेंगुइन पक्षी कहाँ पाया जाता है?

- (a) अफ्रीका में (b) उत्तरी अमेरिका में  
(c) अण्टार्कटिका में (d) दक्षिण अमेरिका में

**UPP Com. Operator. (Grade-A), 2013**

**Ans : (c)** पेंगुइन पक्षी अण्टार्कटिका में पाया जाता है। अण्टार्कटिका महाद्विप विश्व का पांचवा बड़ा महाद्वीप है, यह दक्षिणी गोलार्ध में स्थित है, सूर्य के उत्तरायण के बाद अण्टार्कटिक में छः महीने तक रात्रि होती है जबकि सूर्य के दक्षिणायन के बाद यहाँ छः महीने तक दिन रहता है। लाइकेन और माँस यहाँ ही मुख्य वनस्पति है।

50. डेन्मार्क, आइसलैंड, नार्वे, स्वीडन एवं फिनलैंड मिलकर कहलाते हैं :

- (a) नीदरलैंड (b) स्कैंडिनेविया  
(c) यूरोसिया (d) आस्ट्रेलिया

**UPP Com. Operator. (Grade-A), 2013**

**Ans : (b)** स्कैंडिनेविया- (डेन्मार्क+आइसलैंड + नार्वे + स्वीडन + फिनलैंड) ये सभी उत्तरी यूरोप के देश हैं। स्कैंडिनेविया एक सांस्कृतिक शब्द है यह पाँचों देशों की एक जैसी संस्कृति को बताता है।

51. भूकंप की तीव्रता किस उपकरण द्वारा मापी जाती है?

- (a) पोलिग्राफ (b) हाइड्रोमीटर  
(c) बैरोमीटर (d) सिस्मोग्राफ

**UPSI (Mains), 2014**

**Ans:(d)** भूकम्प भू-पृष्ठ पर होने वाली आकस्मिक कंपन होते हैं जो भूगर्भ में चट्टानों के लचीलेपन या समस्थिति के कारण होने वाले समायोजन का परिणाम है। भूकम्प आने के पूर्व वायुमण्डल में 'रेडॉन' गैसों की मात्रा में वृद्धि हो जाती है। भूकम्प की तीव्रता मापने वाले यंत्रों को 'भूकम्प लेखी' या सिस्मोग्राफ कहते हैं। ये तीन प्रकार के स्केल हैं-

- (i) **रॉसी-फेरल स्केल:-** इसके मापक 1 से 11 तक है।  
(ii) **मरकेली स्केल:-** इसके मापक 12 है तथा यह अनुभव प्रधान मापक है।  
(iii) **रिक्टर स्केल :-** यह गणितीय मापक है जिसकी तीव्रता 0 से 9 तक होती है। रिक्टर स्केल पर प्रत्येक अगली इकाई पिछली इकाई की तुलना में अधिक तीव्रता वाली होती है।

52. दुनिया में कुल टिन का  $\frac{2}{3}$  भाग यहाँ से आता है:

- (a) चीन (b) बोलिविया  
(c) मलेशिया (d) नाइजीरिया

**UPSI (Pre), 2011**

**Ans : (a)** नवीनतम आँकड़े (2016) के अनुसार विश्व के पाँच शीर्ष टिन उत्पादक देश निम्न हैं -

देश	टिन उत्पादन (टन में)
चीन	1,25,000
इंडोनेशिया	84,000
पेरू	23,700
वालिविया	18,000
ब्राजील	12,000

विश्व में कुल 296000 टिन का उत्पादन होता है अतः स्पष्ट है कि चीन कुल विश्व के उत्पादन का 42% टिन का उत्पादन करता है न कि  $\frac{2}{3}$  भाग

53. 'कंगारु' इस देश का राष्ट्रीय प्रतीक है :

- (a) कनाडा (b) इटली  
(c) आयरलैण्ड (d) आस्ट्रेलिया

UPSI (Pre), 2011

**Ans : (d)** कंगारु आस्ट्रेलिया का राष्ट्रीय पशु का प्रतीक है। यह एक स्तनधारी पशु है। कंगारु केवल आस्ट्रेलिया में पाये जाते हैं वहाँ इनकी 21 प्रजातियों में 158 जातियाँ तथा उपजातियाँ पाई जाती है।

54. डिआगो गार्शिया यहाँ स्थित है :

- (a) प्रशान्त महासागर (b) हिन्द महासागर  
(c) अटलांटिक महासागर (d) आर्कटिक महासागर

UPSI (Pre), 2011

**Ans : (b)** डिआगो गार्शिया हिन्द महासागर में स्थित है। डिआगो गार्शिया एक उष्णकटिबंधीय, पद्चिन्ह-आकार का मूंगे का प्रवालद्वीप (एटोल) है जो भूमध्य रेखा के दक्षिण में मध्य हिन्द महासागर में 7°26' दक्षिणी अक्षांश (भूमध्य रेखा) पर स्थित है।

55. निम्न में किसे झीलों का देश कहा जाता है?

- (a) न्यूजीलैण्ड (b) इंग्लैंड  
(c) स्कॉटलैण्ड (d) ग्रीनलैण्ड

UPSI, 2001

**Ans : (c)** सामान्यतः 'झीलों का देश' की संज्ञा यूरोपीय देश फ्रिनलैण्ड को दी जाती है लेकिन स्कॉटलैण्ड में भी 2800 से अधिक स्वच्छ जल की झील होने के कारण स्कॉटलैण्ड भी झीलों का देश माना जाता है।

56. ग्रीन चैनल क्या है?

- (a) टी.वी. (b) रेडियो चैनल  
(c) डाक सेवा (d) उपर्युक्त में से कोई नहीं

UPSI, 2001

**Ans : (c)** ग्रीन चैनल एक डाक सेवा है। वर्ष 1975 में त्वरित मेल सेवा की शुरुआत की गई, जिसके अन्तर्गत मेल भेजने की तकनीक को बेहतर बनाने के लिए 6 चैनलों (राजधानी, मेट्रो, बिजनेस, पत्रिका, ग्रीन तथा शोक मेल) की शुरुआत की गई।

57. विश्व के शीत मरुस्थलों को किस अन्य नाम से जाना जाता है?

- (a) टैगा (b) टुंड्रा  
(c) हिमाच्छादित क्षेत्र (d) उपर्युक्त में से कोई नहीं

UPSI, 2001

**Ans : (a)** ध्रुवीय क्षेत्र के रेगिस्तान ठण्डे होते हैं तथा वर्ष भर बर्फ से ढके रहते हैं। यहाँ वर्षा नगण्य होती है तथा पूरे वर्ष तापमान शून्य डिग्री सेल्सियस से कम होता है। इन ठण्डे (शीत) मरुस्थलों को टुंड्रा प्रदेश कहा जाता है।

58. निम्नलिखित में से कौन-से बादल अत्यधिक तीव्र वर्षा के लिए उत्तरदायी होते हैं?

- (a) कपासी (Cumulus)

- (b) कपासी वर्षा (Cumulo-nimbus)  
(c) वर्षा स्तरी (Nimbo-Stratus)  
(d) पक्षाभ स्तरी (Cirro-Stratus)

UPSI, 2001

**Ans : (c)** अत्यधिक तीव्र वर्षा के लिए वर्षा स्तरी मेघ (Nimbo-stratus Clouds) उत्तरदायी होते हैं। ये धरातल से 1600 मी. की ऊँचाई तक स्थित घने, काले एवं विस्तृत बादल हैं। इनके कारण वायुमण्डल नम हो जाता है तथा शीघ्र ही तीव्र वर्षा होती है।

59. निम्न में से कौन-सा तत्त्व किसी स्थान के मौसम को प्रभावित करता है?

- (a) मिट्टी (b) ऊँचाई  
(c) पेड़-पौधे (d) पशु-पक्षी

UPSI, 2001

**Ans : (b)** ऊँचाई किसी स्थान के मौसम को प्रभावित करने वाला मुख्य कारक है। समुद्र तल से ऊँचाई बढ़ने के साथ तापमान घटता जाता है। चूँकि वायुमण्डल अपनी उष्मा का अधिकतम भाग पार्थिव विकिरण द्वारा प्राप्त करता है। अतः धरातल के सम्पर्क वाला भाग सर्वाधिक उष्मा प्राप्त करता है, ऊपर जाने पर यह मात्रा घटती जाती है। प्रति एक किमी. पर तापमान में 6.5°C की कमी आती है। उदाहरण के लिए किलिमंजारो पर्वत विषुवत रेखा पर आता है परन्तु अधिक ऊँचाई पर स्थित होने के कारण हिमाच्छादित है।

60. 'हॉटेनटॉट्स' (Hottentats) जाति किस देश के नागरिकों के लिए कहा जाता है?

- (a) अमेरिका (b) ऑस्ट्रेलिया  
(c) भारत (d) दक्षिण-पश्चिम अफ्रीका

UPSI, 2001

**Ans : (d)** हॉटेनटॉट्स जाति दक्षिण-पश्चिम अफ्रीका के नागरिकों के लिए प्रयोग किया जाता है। ये प्राचीन काल में मध्य अफ्रीका से विस्थापित होकर दक्षिण-पश्चिम अफ्रीका में बस गये।

61. सबसे अधिक द्वीपों वाला संघीय क्षेत्र (बृहद्दह जीर्देह) कौन-सा है?

- (a) जेनेवा में (b) लुसाने में  
(c) बर्न में (d) ओसलों में

UPSI, 2001

**Ans : (d)** सबसे अधिक द्वीपों वाला संघीय क्षेत्र ओसलों है जिसमें द्वीपों की संख्या 9 है। ओसलों यूरोप महादेश में स्थित नार्वे देश की राजधानी एवं वहाँ की सबसे बड़ा शहर है। स्विटजरलैण्ड की राजधानी बर्न में द्वीपों की संख्या 6 है।

62. किस महाद्वीप के मूल निवासियों को 'माओरी' कहते हैं?

- (a) ऑस्ट्रेलिया (b) अफ्रीका  
(c) एशिया (d) दक्षिण अमेरिका

UPSI, 2001

**Ans : (a)** 'माओरी' मुख्यतः न्यूजीलैण्ड तथा ऑस्ट्रेलिया (ऑस्ट्रेलिया महाद्वीप) में निवास करने वाली जनजाति है।



63. पिग्मी निवासी किस देश में पाए जाते हैं?

- (a) पम्पास (b) विषुवत रेखीय प्रदेश  
(c) सहारा (d) कालाहारी

UPSI, 1999

**Ans : (b)** पिग्मी मध्य अफ्रीका के विषुवत रेखीय प्रदेश में पाई जाने वाली जनजाति है। इन जातियों का औसत कद 150 सेमी होता है। इनकी लम्बाई कम, नाक चिपटी तथा बाल धुंधराले होते हैं।

64. किसे गार्डेन सिटी कहते हैं?

- (a) शिकागो (b) न्यूयॉर्क  
(c) जयपुर (d) मास्को

UPSI, 1999

**Ans : (a)** शिकागो संयुक्त राज्य अमेरिका का तीसरा सबसे बड़ी आबादी वाला शहर है। इसे 'गार्डेन सिटी' के नाम से भी जाना जाता है। भारत के राजस्थान की राजधानी जयपुर को 'पिंक सिटी' के नाम से जाना जाता है।

65. रिक्टर स्केल से नापा जाता है—

- (a) वायु की गति (b) शरीर का ताप  
(c) सागर की गहराई (d) भूकंप की तीव्रता

UPSI, 1999

**Ans : (d)** रिक्टर स्केल द्वारा भूकम्प की तीव्रता मापा जाता है। वायु की गति एनिमोमीटर, सागर की गहराई फैदोमीटर तथा शरीर का तापमान थर्मामीटर द्वारा मापा जाता है।

66. पेंग्विन जो एक न उड़ने वाली समुद्री चिड़िया है, मुख्यतः कहां पाई जाती है?

- (a) अंटार्कटिका क्षेत्र में (b) आर्कटिका क्षेत्र में  
(c) साइबेरिया में (d) रूस में

UPSI, 1999

**Ans : (a)** पेंग्विन जो एक न उड़ने वाली चिड़िया है, मुख्यतः दक्षिणी गोलार्द्ध (अंटार्कटिक) में पाये जाते हैं। हालांकि सभी पेंग्विन प्रजातियों का मूल निवास दक्षिणी गोलार्द्ध है लेकिन कुछ प्रजातियां शीतोष्ण तथा अन्य ठण्डे क्षेत्रों में भी पाई जाती है।

67. जोन ऑफ आर्क स्थित है?

- (a) फ्रांस (b) इटली  
(c) ब्रिटेन (d) स्पेन

UPSI, 1999

**Ans : (a)** जोन ऑफ आर्क फ्रांस में स्थित है।

68. वायु के मार्ग में आने वाले पहाड़ों की उपस्थिति से वर्षा होने की क्रिया को क्या कहते हैं?

- (a) आंधी (b) पर्वतीय वर्षा  
(c) संग्रहक वर्षा (d) इनमें से कोई नहीं

UPSI, 1999

**Ans : (b)** जब नम हवा के रास्ते में कोई पहाड़ आ जाता है तब नम हवा ऊपर उठ जाती है जिससे वह ठण्डी हो जाती है ठण्डी होने के कारण इसमें संघनन होता है जो जलवाष्प का रूप ले लेती है। यही जलवाष्प वर्षा के रूप में पृथ्वी पर आती है। इस प्रकार होने वाली वर्षा को पर्वतीय वर्षा कहा जाता है।

69. जब पृथ्वी पूरब की तरफ घूमती है तो पूर्वी जगहों का स्थानीय समय क्या होगा?

- (a) पश्चिमी स्थानों के स्थानीय जगहों से पीछे  
(b) पश्चिमी स्थानों के स्थानीय जगहों से आगे  
(c) पश्चिमी स्थानों के समान  
(d) उपर्युक्त में से कोई नहीं

UPSI, 1999

**Ans : (b)** जब पृथ्वी पूरब की ओर घूमती है तो पूर्वी जगहों का स्थानीय समय पश्चिमी स्थानों के स्थानीय जगहों से आगे होगा।

70. विश्व की सबसे गहरी झील है—

- (a) बैकाल झील (b) लोमांड झील  
(c) बुदे झील (d) मोरार झील

UPSI, 1999

**Ans : (a)** रूस के साइबेरिया में स्थित बैकाल झील विश्व की सबसे गहरी (1644मीटर) तथा मीठे पानी की सबसे बड़ी झील है। इस झील को यूनेस्को ने विश्व की अनूठी प्राकृतिक विरासतों की सूची में शामिल कर लिया है।

71. 'त्यानआनमेन स्क्वायर' स्थान किससे संबंधित है?

- (a) चीन (b) श्रीलंका  
(c) अमेरिका (d) नेपाल

UPSI, 1991

**Ans : (a)** त्यानआनमेन स्क्वायर स्थान चीन से संबंधित है। यह स्थान चीन के बीजिंग में स्थित है।

72. हांगकांग चीन को कब सौंपा गया?

- (a) 1992 में (b) 1995 में  
(c) 1997 में (d) 2000 में

UPSI, 1991

**Ans : (c)** एक व्यापारिक बंदरगाह के रूप में आबाद होने के बाद हांगकांग 1942 में यूनाइटेड किंगडम का विशेष उपनिवेश बन गया। 1983-84 में चीन से आपसी वार्ता के बाद वर्ष 1997 में हांगकांग को U.K. ने चीन को हस्तांतरित कर दिया।

73. अमेरिका की खोज किसने की थी?

- (a) वास्कोडिगामा ने (b) कोलंबस ने  
(c) मैगलन ने (d) रॉबर्ट पियरे ने

UPSI, 1991

**Ans : (b)** अमेरिका की खोज 1492 में क्रिस्टोफर कोलम्बस ने की थी। क्रिस्टोफर कोलम्बस एक समुद्री नाविक तथा खोजी यात्री था। यह स्पेन की रानी इसाबेला (Isabella) के खर्च पर भारत की खोज में निकला था, लेकिन वह अमेरिका के तट पर जा पहुँचा।

74. विश्व में सर्वाधिक बर्फ किस स्थान पर पाई जाती है?

- (a) अंटार्कटिका (b) ग्रीनलैंड  
(c) भारत (d) रूस

UPSI, 1991

**Ans : (a)** विश्व में सर्वाधिक बर्फ अंटार्कटिका पर पाई जाती है। पृथ्वी के दक्षिण में स्थित यह महाद्वीप उच्च वेग वाले ठण्डे तूफानों से भरा है। 140 वर्ग किमी. में विस्तृत इस महाद्वीप का 98% भाग सदैव बर्फ से ढका रहता है।

75. तीस्ता नदी का जल विवाद किस देश के साथ है?

- (a) नेपाल (b) बांग्लादेश  
(c) पाकिस्तान (d) भूटान

UPP Constable (Main), 2014

**Ans : (b)** तीस्ता नदी भारत के सिक्किम राज्य से निकलकर पश्चिम बंगाल से होते हुए बांग्लादेश की जमुना (ब्रह्मपुत्र) नदी में मिल जाती है। सिक्किम के साथ उत्तरी-पश्चिम बंगाल के पाँच जिलों में करीब 1 करोड़ लोग इस नदी पर खेती और अपनी अन्य जरूरतों के लिए निर्भर है। इस नदी के पानी से संबंधित विवाद भारत व बांग्लादेश के मध्य है।

## II. भारत का भूगोल

76. भारत और अफगानिस्तान के द्वारा बनाये गए मैत्री बांध का नाम क्या है?

- (a) किसी बांध (b) दरुन्ता बांध  
(c) सलमा बांध (d) पंदोह बांध

UPSI Batch-3, 12 Dec 2017

**Ans : (c)** 'सलमा बाँध' को 'अफगान-भारत मैत्री बांध' भी कहा जाता है। इस बाँध का निर्माण भारत के सहयोग से पश्चिमी हेरात में चिश्त-ए-शरीफ जिले में हेरात नदी पर किया गया जो ईरान सीमा के नजदीक है। जून 2016 में भारत के प्रधानमंत्री नरेन्द्र मोदी तथा अफगानिस्तान के राष्ट्रपति अशरफ गनी ने इसका उद्घाटन किया। 1700 करोड़ रुपये की लागत से तैयार इस परियोजना से अफगानिस्तान के हेरात प्रान्त की लगभग 75000 हेक्टेयर भूमि सिंचित होगी तथा 42 मेगावाट क्षमता की बिजली उत्पन्न होगी।

77. गारो पहाड़ियाँ ..... में स्थित है।

- (a) उत्तराखंड (b) मेघालय  
(c) त्रिपुरा (d) राजस्थान

UPSI Batch-1, 13 Dec 2017

**Ans : (b)** गारो पहाड़ियाँ मेघालय में स्थित है। मेघालय में रहने वाली गारो, खांसी और जयन्तिया जनजाति के नाम पर इन पहाड़ियों का नामकरण किया गया है। खांसी पहाड़ी पर मेघालय की राजधानी शिलांग तथा चेरापूँजी अवस्थित है।

78. भारतीय दंड संहिता का समुद्र में क्षेत्राधिकार ..... तक फैला हुआ है।

- (a) आठ समुद्री मील (b) आठ मील

- (c) बारह समुद्री मील (d) बारह मील

UPSI Batch-1, 13 Dec 2017

**Ans : (c)** भारतीय दण्ड संहिता का समुद्र में क्षेत्राधिकार बारह समुद्री मील तक फैला हुआ है। समुद्री सीमा से कटे-फटे तट को सीधा करते हुए एक आधार रेखा खींची जाती है और इस आधार रेखा से 12 समुद्री मील किसी देश का प्रादेशिक क्षेत्र होता है।

79. निम्न राज्यों में से किस राज्य का भारत में जूट उत्पादन का प्रतिशत सबसे ज्यादा है?

- (a) केरल (b) गुजरात  
(c) बिहार (d) प. बंगाल

UPSI Batch-1, 20 Dec 2017

**Ans. (d)** : पश्चिम बंगाल राज्य का भारत में जूट उत्पादन का प्रतिशत सबसे ज्यादा है, इसे सुनहरा रेशा (गोल्डन फाइबर) भी कहते हैं। भारत विश्व का 35% जूट के सामानों का निर्माण करता है, और दूसरा प्रमुख निर्यातक राष्ट्र है। जूट के प्रमुख उत्पादक राज्य पश्चिम बंगाल, बिहार उड़ीसा और मेघालय है।

80. निम्न में से किस भारतीय पर्वत को ब्लू माउंटेन कहा जाता है?

- (a) विंध्य (b) गया  
(c) रीमो-I (d) फौंगपुरई

UPSI Batch-3, 22 Dec 2017

**Ans. (d)** : फौंगपुरई जिसे ब्लू माउंटेन कहा जाता है, यह पूर्वोत्तर भारत की लशाई पर्वतमाला और मिजोरम राज्य का सबसे ऊँचा पर्वत है। यह 2157 मी. ऊँचा है जो दक्षिणपूर्वी मिजोरम में बर्मा की सीमा के पास स्थित है। यह मिजोरम राज्य के लॉन्गतालाई जिले में फौंगपुरई राष्ट्रीय उद्यान के अंतर्गत संरक्षित किया गया है।

81. नीलगिरी पर्वत निम्न में से किस प्रकार के पर्वत का प्रतिनिधित्व करता है?

- (a) फोल्ड पर्वत (b) ज्वालामुखी पर्वत  
(c) फॉल्ट पर्वत (d) डोम पर्वत

UPSI Batch-1, 21 Dec 2017

**Ans : (c)** पश्चिमी घाट वास्तविक पर्वत श्रेणी नहीं है वरन् प्रायद्वीपीय पठार का ही एक भ्रंश कगार है। भारत के पश्चिमी घाट के पर्वतमाला के रूप में प्रसिद्ध नीलगिरि पर्वत भारत के तमिलनाडु राज्य का एक प्रमुख पर्यटक स्थल है। नीलगिरी पर्वत वास्तव में अवशिष्ट पर्वत चट्टानों के अपरदन के फलस्वरूप निर्मित होते हैं। इन्हें घर्षित पर्वत भी कहते हैं।

82. निम्नलिखित में से कौन-सा भारत का सबसे स्थिर पठार है?

- (a) मालवा पठार (b) छोटा नागपुर पठार  
(c) दक्कन पठार (d) अमरकंटक पठार

UPSI Batch-3, 20 Dec 2017

**Ans : (c)** दक्कन का पठार भारत का सबसे स्थिर पठार है। यह विशाल प्रायद्वीपीय पठार के नाम से भी जाना जाता है। यह पठार त्रिभुजाकार है। इसकी उत्तर की सीमा सतपुड़ा और विंध्य पर्वत शृंखला द्वारा और पूर्व और पश्चिम की सीमा क्रमशः पूर्वी घाट एवं पश्चिमी घाट द्वारा निर्धारित होती है। यह पठार 8 राज्यों में फैला हुआ है। इसका निर्माण क्रिटैसियस युग में ज्वालामुखी उद्गार से निकलने वाले लावा से हुआ है।

**83. कौन-सी नदी हैदराबाद शहर से होकर बहती है?**

- (a) मूसी (b) गुरुपारा  
(c) मीनाचिल (d) नेत्रवती

**UPSI Batch-1, 20 Dec 2017**

**Ans. (a) :** मूसी नदी कृष्णा की सहायक नदी है इस नदी का स्रोत अनंतागिरी पहाड़ी है जो तेलंगाना राज्य में स्थित है। इसी नदी के किनारे हैदराबाद शहर बसा हुआ है। हिमायत सागर और उस्मान सागर, इस नदी पर बनाये गये बाँध हैं, जो हैदराबाद के लिए पानी के रूप में कार्य करती हैं। मीना चिल केरल के कोण्डपम जिले में है तथा नेत्रावती पश्चिम घाट (कर्नाटक) से निकलती है।

**84. हर राज्य का सर्वोच्च रैंकिंग भारतीय वन सेवा (आईएफएस) अधिकारी कौन होता है।**

- (a) वन सेवा प्रमुख (b) प्रधान मुख्य वन संरक्षक  
(c) वन संरक्षक (d) प्रभागीय वन अधिकारी

**UPSI Batch-1, 20 Dec 2017**

**Ans. (a) :** हर राज्य का सर्वोच्च रैंकिंग भारतीय वन सेवा (IFS) अधिकारी वन सेवा प्रमुख होता है। यह भारत सरकार के अखिल भारतीय सेवा के एक अंग के रूप में कार्य करता है, जिसके अन्य दो अंग भारतीय प्रशासनिक सेवा (IAS) और भारतीय पुलिस सेवा (IPS) हैं।

**85. मोनोजाइट रेत से निकला थोरियम ..... चट्टानों के विघटन से निर्मित है।**

- (a) डिबोनी (b) कैंब्रियन  
(c) कार्बनप्रद (d) प्रीकैंब्रियन

**UPSI Batch-2, 22 Dec 2017**

**Ans : (d)** मोनोजाइट रेत से निकला थोरियम प्रीकैंब्रियन चट्टानों के विघटन से निर्मित है। भारत की खनिज संपत्ति का अधिकांश भाग पूर्व कैंब्रियन युग की शिलाओं में पाया जाता है। मोनोजाइट दुर्लभ मुदा तत्व रेत मिट्टी या अन्य पत्थरों के बिखरे हुये होते हैं। मोनोजाइट का उत्पादन केरल राज्य में होता है।

**86. भारत की विभिन्न नदियों में जल की गुणवत्ता सुधारने के लिए, पर्यावरण एवं वन मंत्रालय की एक प्रमुख योजना कौन सी है?**

- (a) नदी इंटरलिक और जल गुणवत्ता कार्यक्रम  
(b) राष्ट्रीय जल विकास योजना  
(c) नदी-क्षेत्र विकास योजना

(d) राष्ट्रीय नदी संरक्षण योजना

**UPSI Batch-2, 22 Dec 2017**

**Ans : (d)** भारत की विभिन्न नदियों में जल की गुणवत्ता सुधारने के लिए पर्यावरण एवं वन मंत्रालय की एक प्रमुख योजना राष्ट्रीय संरक्षण नदी योजना है। इसका उद्देश्य नदियों के किनारे अवस्थित शहरों, विशेष रूप से नदी तट पर बसे मुहल्लों में सामुदायिक शौचालयों के निर्माण रख-रखाव एवं संचालन पर विशेष ध्यान देना, स्वच्छता से संबंधित विभिन्न योजनाओं पर खर्च करना, नदी की जैवविविधता को संरक्षित करना, समन्वित नदी प्रवहण व्यवस्था और नदी जल की गुणवत्ता में वृद्धि के लिए नदी में प्रदूषण स्तर को कम करना।

**87. बहुत अधिक नमी और भारी वर्षा वाली गर्म उष्णकटिबंधीय स्थिति किस फसल के लिए अनुकूल जलवायु है?**

- (a) तम्बाकू (b) कपास  
(c) धान (d) जूट

**UPSI Batch-2, 22 Dec 2017**

**Ans : (d)** जूट की खेती के लिए गर्म और नम जलवायु की आवश्यकता होती है तथा इसके लिए  $25^{\circ}$  से  $35^{\circ}$  सेंटीग्रेड ताप और 90% आर्द्रता होना चाहिए। जूट खेती के लिए 150-200 सेमी वर्षा की आवश्यकता होती है। भारत में जूट की औसत उपज 21.94 kg. प्रति हेक्टेयर है जिसमें पश्चिम बंगाल प्रथम राज्य है।

**88. "जोग जल प्रपात" निम्नलिखित किस भारतीय राज्य में स्थित है?**

- (a) गुजरात (b) कर्नाटक  
(c) मध्य प्रदेश (d) मेघालय

**UPSI Batch-2, 22 Dec 2017**

**Ans : (b)** 'जोग जल प्रपात' भारत के कर्नाटक राज्य में शरावती नदी पर है, इसकी ऊँचाई 250 मी0 है। इसका एक अन्य नाम गरसोप्पा जलप्रपात भी है।

**89. जरावा किस क्षेत्र के आदिवासियों की एक जाति है।**

- (a) हिमालय (b) लक्षद्वीप  
(c) श्रीलंका (d) अण्डमान द्वीप

**UPSI Batch-2, 22 Dec 2017**

**Ans : (d)** जारवा भारत के अण्डमान एवं निकोबार द्वीप समूह की एक प्रमुख जनजाति है। इस जनजाति का सम्बन्ध 'नेग्रिटो समुदाय' की जनजाति से है। 1979 में अधिसूचना के द्वारा इसे ट्राइबल रिजर्व एरिया घोषित किया गया था।

**90. किस बांध के निर्माण के लिए, विश्व बैंक ने शुरू में धन दिया था परन्तु पर्यावरण संबंधी मुद्दों एवं विस्थापितों के पुनर्वास हेतु भूमि अधिग्रहण की अनिश्चितता के चलते, बाद में इस परियोजना से हाथ हटा लिये।**

- (a) सरदार सरोवर बांध (b) कोनान बांध

- (c) भाखड़ा नंगल बांध (d) अलमट्टी बांध

**UPSI Batch-1, 22 Dec 2017**

**Ans. (a) :** सरदार सरोवर बांध निर्माण के लिए विश्व बैंक ने शुरू में धन दिया था परन्तु पर्यावरण संबंधी मुद्दों एवं विस्थापितों के पुनर्वास हेतु भूमि अधिग्रहण की अनिश्चितता के चलते बाद में परियोजना से हाथ हटा लिया। 17 सितम्बर 2017 को प्रधानमंत्री नरेन्द्र मोदी ने इस बांध का लोकार्पण किया। इस बांध की ऊँचाई (445 फीट) 138.68 और लम्बाई 1210 मी. है जो गुजरात राज्य के नर्मदा नदी पर बनाया गया है। यह बांध भारत का तीसरा सबसे ऊँचा (163 मीटर) कंक्रीट बांध है।

91. बनिहाल रेलवे सुरंग कहाँ स्थित है।

- (a) काराकोरम रेंज (b) लद्दाख रेंज  
(c) जास्कर रेंज (d) पीर पंजाल रेंज

**UPSI Batch-1, 22 Dec 2017**

**Ans. (d) :** बनिहाल रेलवे सुरंग पीर पंजाल रेंज में स्थित है इस रेल सुरंग की लम्बाई 11.215 किमी. है जो जम्मू-कश्मीर राज्य के बनिहाल कस्बे से उत्तर हिमालय की पीर पंजाल पर्वतमाला से निकलती है।

92. लघु हिमालय और बाहरी हिमालय के बीच सपाट को किन नामों से जाना जाता है?

- (a) मध्य पहाड़ी मैदान (b) लघु घाटी  
(c) दून (d) अरावली पठार

**UPSI Batch-3, 21 Dec 2017**

**Ans. (c) :** लघु हिमालय या मध्य हिमालय तथा हिमालय या शिवालिक हिमालय के बीच अनेक घाटियाँ पायी जाती हैं। इनको पश्चिम और मध्य भाग में दून तथा पूर्वी भाग में द्वार कहते हैं। देहरादून और हरिद्वार ऐसे ही मैदान हैं। यह समतल धरातलयुक्त नमन घाटी (Flat bottomed strike valley) हैं।

93. निम्नलिखित में से किसको ऊर्जा के अक्षय स्रोतों के रूप में वर्गीकृत किया गया है?

- (i) सौर (ii) भूतापीय  
(iii) पवन ऊर्जा (iv) प्राकृतिक गैस  
(a) (i), (ii) और (iii) केवल  
(b) (i), (ii), (iii) केवल (iv) सभी  
(c) (i) और (ii) केवल  
(d) (i), (iii), और (iv) केवल

**UPSI Batch-3, 21 Dec 2017**

**Ans. (a) :** वस्तुतः गैर परम्परागत ऊर्जा को ही नवीकरणीय ऊर्जा कहा जाता है, जो सौर ऊर्जा, पवन ऊर्जा, भूतापीय ऊर्जा महासागरीय लहरों, हाइड्रोजन, बायोमास आदि स्रोतों से प्राप्त होती है। ये संसाधन नवीकरणीय तथा प्रदूषण से रहित हैं। अक्षय ऊर्जा से सम्बन्धित भारत सरकार का एक शीर्ष मंत्रालय है, जिसे नवीकरणीय ऊर्जा मंत्रालय कहा जाता है। इस मंत्रालय का व्यापक उद्देश्य देश में ऊर्जा सम्बन्धित जरूरतों को पूरा करने के लिए अक्षय ऊर्जा विकसित करना है।

94. कालाकोट थर्मल पावर स्टेशन किस भारतीय राज्य में स्थित है?

- (a) झारखण्ड (b) बिहार  
(c) गुजरात (d) जम्मू और कश्मीर

**UPSI Batch-2, 19 Dec 2017**

**Ans : (d)** उत्तर भारत का पहला थर्मल पावर प्लांट जिसे कालाकोट थर्मल पावर स्टेशन कहते हैं। यह जम्मू कश्मीर के राजौरी जिले के ब्लॉक कालाकोट में स्थित है।

95. भारत में हाल ही में किस ज्वालामुखी में विस्फोट हुआ था?

- (a) नरकोन्डम (b) बारातांग  
(c) धोसी पहाड़ियाँ (d) बैरन द्वीप

**UPSI Batch-1, 19 Dec 2017**

**Ans. (d) :** हाल ही में बैरन द्वीप में ज्वालामुखी विस्फोट हुआ था। यह ज्वालामुखी भारत का एकमात्र सक्रिय ज्वालामुखी है। यह अंडमान निकोबार द्वीप समूह की राजधानी पोर्ट ब्लेयर से लगभग 138 किमी. उ.पूर्व में बंगाल की खाड़ी में स्थित है। अंडमान निकोबार की सबसे ऊँची चोटी सैडल पीक (732मी) है तथा नारकोन्डम एक सुषुप्त ज्वालामुखी है।

96. भारत में निम्नलिखित में से कौन-सा राज्य सिलिमनाइट का सबसे बड़ा उत्पादक है?

- (a) ओडिशा (b) झारखण्ड  
(c) केरल (d) पश्चिम बंगाल

**UPSI Batch-3, 16 Dec 2017**

**Ans : (c)** भारत में सिलिमनाइट का सबसे बड़ा उत्पादक राज्य केरल है जबकि ओडिशा और झारखण्ड, कोयले का तथा पश्चिम बंगाल, जूट का शीर्ष उत्पादक राज्य है।

97. भारत के निम्नलिखित राज्यों में से किस में, भारत-पाकिस्तान सीमा पार करने वाली एकमात्र सड़क स्थित है?

- (a) पंजाब (b) राजस्थान  
(c) गुजरात (d) जम्मू-कश्मीर

**UPSI Batch-3, 16 Dec 2017**

**Ans : (a)** दिल्ली लाहौर बस सेवा भारत की राजधानी नई दिल्ली को पाकिस्तान के लाहौर सिटी से जोड़ती है, जो बार्डर ट्रांजिट पोस्ट बाघा (पंजाब) से होकर जाती है। यह एकमात्र ऐसी सड़क है, जो भारत-पाक सीमा को पार कर जाती है।

98. निम्न में से किस भारतीय राज्य में जंगल सबसे ज्यादा क्षेत्रफल में फैले हैं?

- (a) उत्तर प्रदेश (b) झारखण्ड  
(c) अरुणाचल प्रदेश (d) ओडिशा

**UPSI Batch-3, 16 Dec 2017**

**Ans : (c)** भारत वन स्थिति रिपोर्ट 2017 के अनुसार भारत में सर्वाधिक वन क्षेत्रफल मध्य प्रदेश (77414 वर्ग किमी.) है। जबकि दूसरे तथा तीसरे स्थान पर क्रमशः अरुणाचल प्रदेश (66964 वर्ग किमी.), छत्तीसगढ़ (55547 वर्ग किमी.) है। उपरोक्त प्रश्न में अरुणाचल प्रदेश उत्तर होगा।

99. निम्न में से कौन-सी शृंखला एक छोर पर लद्दाख को कश्मीर की घाटी और चिनाब नदी से अलग करती है और हिमाचल प्रदेश क्षेत्र में स्पीति से किन्नौर को अलग करती है?

- (a) शिवालिक शृंखला (b) पीर पंजाल शृंखला  
(c) जास्कर शृंखला (d) धौलाधर शृंखला

UPSI Batch-1, 16 Dec 2017

**Ans : (c)** जास्कर शृंखला कश्मीर राज्य की दक्षिण-पूर्वी सीमाओं से एक विशाल क्षेत्र में फैली हुई तथा उत्तर-पश्चिम में बालिस्तान की पूर्वी सीमा तक फैली हुई है। वास्तव में यह शृंखला ट्रांस हिमालय शृंखला की एक शाखा है। यह पर्वत शृंखला लद्दाख को कश्मीर घाटी और चिनाब नदी से अलग करती है और हिमाचल प्रदेश क्षेत्र में स्पीति घाटी से किन्नौर को अलग करती है।

100. हिमालय में पांगसाउ दर्रा \_\_\_\_\_ मिलाता है।

- (a) सिक्किम को चीन से  
(b) हिमाचल प्रदेश को तिब्बत से  
(c) उत्तराखंड को तिब्बत से  
(d) अरुणाचल प्रदेश को म्यांमार से

UPSI Batch-3, 15 Dec 2017

**Ans. (d) :** 1. हिमालय में पांगसाउ दर्रा अरुणाचल प्रदेश को म्यांमार से जोड़ता है। यह समुद्रतल से 4000 मी. से भी अधिक ऊँचाई पर स्थित है।  
2. शिपकीला दर्रा हिमाचल प्रदेश को तिब्बत से जोड़ता है।  
3. नाथूला दर्रा सिक्किम को चीन से जोड़ता है।

101. नीलगिरी पर्वत ..... के उदाहरण हैं।

- (a) संचित पर्वतों (b) प्रखंड पर्वतों  
(c) अवशिष्ट पर्वतों (d) मोड़दार पर्वतों

UPSI Batch-2, 15 Dec 2017

**Ans : (c)** नीलगिरी पर्वत अवशिष्ट पर्वतों का उदाहरण है। नीलगिरी पर्वत भारत के पश्चिमी घाट की एक पर्वतमाला है। यह तमिलनाडु, कर्नाटक एवं केरल में फैला हुआ है। अवशिष्ट पर्वतों में सतपुड़ा, पारसनाथ, राजमहल की पहाड़ियाँ, सीथरा (स्पेन) आदि शामिल हैं।

102. गंगा नदी निम्नलिखित में से किस राज्य से होकर नहीं बहती है?

- (a) बिहार (b) पश्चिम बंगाल  
(c) अरुणाचल प्रदेश (d) उत्तराखण्ड

UPSI Batch-1, 15 Dec 2017

**Ans : (c)** गंगा नदी उत्तरांचल के गढ़वाल हिमालय पर गंगोत्री से भागीरथी के नाम से निकलती है तथा देवप्रयाग में भागीरथी और अलकनंदा नदियों के मिलने के बाद इसे गंगा नदी के नाम से जाना जाता है। इसके बाद गंगा उत्तर प्रदेश, बिहार, झारखण्ड तथा पश्चिम बंगाल के फरक्का से होकर बांग्लादेश चली जाती है। बांग्लादेश में इसे पद्मा के नाम से जाना जाता है। गंगा भारत की सबसे बड़ी नदी है। इसकी लम्बाई 2525 किमी. है।

103. निम्नलिखित में से कौन-सा कुल ऊर्जा के उपभोग में न्यूनतम योगदान देता है?

- (a) अक्षय ऊर्जा स्रोत (b) जीवाश्म ईंधन  
(c) परमाणु ऊर्जा (d) इनमें से कोई नहीं

UPSI Batch-3, 14 Dec 2017

**Ans : (c)** अक्षय ऊर्जा या नवीकरणीय ऊर्जा (Renewable energy) में वे सारी ऊर्जाएँ शामिल हैं, जो प्रदूषणकारक नहीं है तथा जिनके स्रोत का क्षय नहीं होता अर्थात् इनके स्रोत का पुनः भरण होता रहता है। सौर ऊर्जा, पवन ऊर्जा, जल विद्युत ऊर्जा, ज्वार ऊर्जा, बायोमास जैसे ईंधन आदि नवीकरणीय ऊर्जा के कुछ उदाहरण हैं। परमाणु ऊर्जा स्रोत का कुल ऊर्जा क्षेत्र में न्यूनतम योगदान है।

104. बैलाडिला, छत्तीसगढ़ में एक जगह ..... के समृद्ध भंडार के लिए जाना जाता है?

- (a) मैंगनीज (b) कोयला  
(c) हेमेटाइट (d) तांबा

UPSI Batch-2, 14 Dec 2017

**Ans : (c)** लौह अयस्क (Iron ores) वे चट्टानों और खनिज हैं जिनसे धात्विक लौह का निष्कर्षण किया जा सकता है। इन अयस्कों में आमतौर पर आयरन आक्साइडों की बहुत अधिक मात्रा होती है। लौह आमतौर पर मैग्नेटाइट, हेमेटाइट, सिडेराइट के रूप में पाया जाता है। बैलाडिला की पहाड़ियाँ जहाँ प्रचुर मात्रा में उच्चतम कोटि के (हेमेटाइट) लौह अयस्क भंडार हैं, छत्तीसगढ़ के दंतवाड़ा जिले में स्थित हैं। मैग्नेटाइट उच्चतम गुणवत्ता वाला लौह अयस्क है, बैलाडिला खदान भारत की पहली मशीनीकृत लौह अयस्क खदान है।

105. फ्लेमिंगों शहर कहाँ स्थित है?

- (a) कच्छ के रण (b) लद्दाख  
(c) सुंदरवन (d) नैनीताल

UPSI Batch-2, 14 Dec 2017

**Ans : (a)** फ्लेमिंगो शहर गुजरात प्रांत के कच्छ के रण क्षेत्र में स्थित है। यह शहर गुजरात का एक पर्यटन स्थल है। यहां पर फ्लेमिंगो पक्षी बड़ी मात्रा में प्रवास के लिए आती है।

106. एक स्थानांतरण खेती 'बेवर' (Bieber) किस भारतीय राज्य में प्रचलित है?

- (a) मध्य प्रदेश (b) केरल  
(c) आन्ध्र प्रदेश (d) असम

UPSI Batch-1, 14 Dec 2017

**Ans :** (a) छत्तीसगढ़ और मध्य प्रदेश के कोरबा जनजाति में बेवर तकनीक से खेती करने का प्रचलन है। बेवर तकनीक सदियों से चली आ रही देशी तकनीक है। इस तकनीक के तहत पहले छोटी और बड़ी झाड़ियों को जला दिया जाता है। फिर आग के ठण्डा होने के बाद जमीन में छेद कर बीज को बो दिया जाता है। इस तकनीक में फसल को अत्यधिक पानी की आवश्यकता नहीं होती है जिससे सूखा प्रभावित क्षेत्रों में भी किसानों को गुजर भर का अनाज मिल जाता है।

**107. भारत में निम्नलिखित में से किस राज्य में रबर का सर्वाधिक उत्पादन होता है?**

- (a) असम (b) कर्नाटक  
(c) केरल (d) मिज़ोरम

**UPSI Batch-3, 13 Dec 2017**

**Ans :** (c) केरल में रबर का सर्वाधिक उत्पादन होता है जबकि कर्नाटक काफी के लिए, असम चाय के उत्पादन के लिए प्रसिद्ध है।

**108. जलोढ़क तलछट का अर्थ किस प्रकार की भूमि है?**

- (a) नदी द्वारा निर्मित तलछट भूमि  
(b) पवन द्वारा निर्मित कटाव भूमि  
(c) पवन द्वारा निर्मित तलछट भूमि  
(d) नदी द्वारा निर्मित कटाव भूमि

**UPSI Batch-3, 13 Dec 2017**

**Ans :** (a) जलोढ़क तलछट का अर्थ नदी द्वारा निर्मित तलछट भूमि से है जो भारत के 43% भाग में पाई जाती है। यह सतलज, गंगा, यमुना, घाघरा, गंडक, ब्रह्मपुत्र इत्यादि नदियों द्वारा लाई जाती है।

**109. यमुना और बेतवा नदियों का संगम कहाँ होता है?**

- (a) कुरुसेला (b) इलाहाबाद  
(c) आलमपुर (d) हमीरपुर

**UPSI Batch-3, 13 Dec 2017**

**Ans :** (d) यमुना और बेतवा नदी का संगम हमीरपुर में होता है। बेतवा यमुना की सहायक नदी है जो विंध्य श्रेणी से निकलती है। बेतवा नदी पर प्रसिद्ध माताटीला बाँध स्थित है। बेतवा और केन नदी को नदी जोड़ो योजना के तहत जोड़ा जा रहा है।

**110. काराकोरम की दक्षिणी सीमा किस भारतीय नदी से बनी हुई है?**

- (a) सतलुज (b) गंगा  
(c) ब्रह्मपुत्र (d) गिलगित

**UPSI Batch-2, 13 Dec 2017**

**Ans :** (d) काराकोरम की दक्षिणी सीमा गिलगित, सिंधु और श्योक नदियों द्वारा पश्चिम से पूर्व की तरफ बनाई गई हैं जो हिमालय सीमा के उत्तर-पश्चिमी छोर से सीमा को अलग करता है। इसके उत्तर-पश्चिम कोने में पामीर पठार स्थित है। गिलगित नदी जम्मू-कश्मीर के लद्दाख क्षेत्र में बहने वाली सिंधु नदी की सहायक नदी है।

**111. पश्चिमी घाट किस प्रकार के वर्षण के माध्यम से वर्षा प्राप्त करते हैं?**

- (a) अग्र-भाग (b) स्तरीय  
(c) पर्वतीय (d) संवहनी

**UPSI Batch-1, 12 Dec 2017**

**Ans. (c) :** पश्चिमी घाट पर्वतीय वर्षण के माध्यम से वर्षा प्राप्त करता है। वाष्पभरी मानसूनी हवाएं पश्चिमी घाट से टकराकर ऊपर उठती हैं तथा ठण्डी होकर तीव्र वर्षा करती हैं। पश्चिम घाट के उस पार का क्षेत्र वृष्टि छाया क्षेत्र में आता है।

**112. भारत में कौन सा केंद्र शासित प्रदेश दो राज्यों की राजधानी भी है?**

- (a) पुंडुच्चेरी (b) शिमला  
(c) चंडीगढ़ (d) दिल्ली

**(UP SI/ASI 2018)**

**Ans. (c) :** चंडीगढ़ एक ऐसा केन्द्र शासित प्रदेश है जो पंजाब और हरियाणा दो राज्यों की राजधानी भी है। चंडीगढ़ के मुख्य वास्तुकार फ्रांसीसी ली कारबूजियर हैं।

**113. IWT ( सिंधु जल संधि ) के अंतर्गत “पश्चिमी नदियों” के रूप में कौन सी नदियाँ शामिल हैं?**

- (a) सिंधु, रावी और सतलुज  
(b) सिंधु, व्यास और सतलुज  
(c) सिंधु, चिनाब और झेलम  
(d) सिंधु, चिनाब और सतलुज

**(UP SI/ ASI 2018)**

**Ans. (c) :** सिंधु जल संधि पानी के वितरण के लिए भारत और पाकिस्तान के बीच संधि हुई थी। इस संधि में विश्व बैंक (तत्कालीन पुनर्निर्माण और विकास हेतु अन्तर्राष्ट्रीय बैंक) ने मध्यस्थता की थी। इस समझौते के अनुसार तीन पश्चिमी नदियाँ सिंधु, चिनाब और झेलम का नियन्त्रण पाकिस्तान को जबकि तीन पूर्वी नदियाँ- व्यास, रावी और सतलुज का नियंत्रण भारत को दिया गया है।

**114. पूर्वांचल पर्वत श्रृंखला, भारत और दूसरे देश के बीच की सीमा पर स्थित है। निम्नलिखित में से कौन सा वह दूसरा देश है?**

- (a) बांग्लादेश (b) म्यांमार  
(c) चीन (d) नेपाल

**(UP SI/ ASI 2018)**

**Ans. (b) :** म्यांमार, भारत एवं चीन के मध्य पूर्वांचल पर्वत श्रृंखला एक अवरोधक का कार्य करता है। म्यांमार, भारत को पटकोई पर्वत श्रृंखला, घने जंगलों तथा बंगाल की खाड़ी ने अलग कर रखा है।

**115. उत्तराखण्ड किस वर्ष अस्तित्व में आया था?**

- (a) 2000 (b) 1991  
(c) 2016 (d) 2011

**(UPP Constable 28.01.2019)**

**Ans. (a) :** उत्तराखण्ड, 9 नवंबर 2000 ई. को उत्तर प्रदेश के उत्तर में स्थित हिमालयी जिलों को काटकर बनाया गया भारत का 27वां राज्य है। इसकी राजधानी देहरादून है। चार-धाम बद्दीनाथ, केदारनाथ, गंगोत्री और यमुनोत्री यहाँ के चार प्रमुख तीर्थ स्थल हैं।

116. किस भारतीय राज्य में सर्वाधिक क्षेत्र में वन स्थित है?

- (a) केरल (b) महाराष्ट्र  
(c) उत्तर प्रदेश (d) मध्य प्रदेश

(UPP Constable 28.01.2019)

**Ans. (d) :** वन क्षेत्रफल की दृष्टि से भारत का सर्वाधिक वन का क्षेत्र वाला राज्य मध्य प्रदेश है। वन क्षेत्रफल की दृष्टि से अन्य राज्य-

मध्य प्रदेश > अरुणाचल प्रदेश > छत्तीसगढ़

117. अण्डमान और निकोबार द्वीपसमूह पर स्थित इंदिरा प्वाइंट निम्नलिखित देशों में से किसके निकटतम है ?

- (a) बांग्लादेश (b) मलेशिया  
(c) इंडोनेशिया (d) नेपाल

(UPP Constable 27.01.2019 Shift-I)

**Ans : (b)** अण्डमान और निकोबार द्वीप समूह पर स्थित इंदिरा प्वाइंट से निकटतम देश मलेशिया है जिसकी दूरी 946 किमी० है जबकि बांग्लादेश की दूरी 1915 किमी०, इंडोनेशिया की दूरी 2382 किमी तथा नेपाल की दूरी 2609 किमी० है।

118. भारत में निम्नलिखित में से कौन सा शहर कर्क रेखा से सबसे दूर है?

- (a) गाँधी नगर (b) राँची  
(c) अगरतला (d) भुवनेश्वर

(UPP Constable 27.01.2019 Shift-I)

**Ans : (d)** भुवनेश्वर, जो कि ओड़ीसा की राजधानी है, कर्क रेखा के सबसे दूर स्थित शहर है। कर्क रेखा भारत के आठ राज्यों से होकर गुजरती है जो इस प्रकार है- गुजरात, राजस्थान, म.प्र., छत्तीसगढ़, झारखण्ड, पश्चिम बंगाल, त्रिपुरा, मिजोरम।

119. चित्रकोट जलप्रपात भारत के किस राज्य में स्थित है?

- (a) झारखण्ड (b) उत्तराखण्ड  
(c) छत्तीसगढ़ (d) मेघालय

(UPP Constable 27.01.2019 Shift-I)

**Ans : (c)** चित्रकोट जलप्रपात छत्तीसगढ़ राज्य के बस्तर जिले में इन्द्रावती नदी पर बनाया गया है। यह जल प्रपात घोड़े की नाल के समान है और इसकी तुलना विश्व प्रसिद्ध नियाग्रा जलप्रपात से की जाती है।

120. निम्नलिखित में से कौन सा शहर गोदावरी नदी के किनारे स्थित नहीं है?

- (a) नासिक (b) नवसारी  
(c) नांदेड़ (d) निजामाबाद

(UPP Constable 27.01.2019 Shift-I)

**Ans : (b)** नासिक, नांदेड़ तथा निजामाबाद शहर गोदावरी नदी (1465 km) के तट पर स्थित हैं किन्तु नवसारी शहर पूर्णानदी पर सूरत से 17 मील दक्षिण-पूर्व में स्थित एक प्रसिद्ध नगर है।

121. भारत की सबसे बड़ी तटीय छिछली झील (लैगून) और दुनिया में दूसरी सबसे बड़ी छिछली झील (लैगून) कौन सी है?

- (a) पांगोंग त्सो, लद्दाख  
(b) पुलिकट झील, आंध्र प्रदेश  
(c) सांभर खारी झील, राजस्थान  
(d) चिल्का झील, ओडिशा

UPSI Batch-3, 22 Dec 2017

**Ans. (d) :** उड़ीसा में महानदी डेल्टा के दक्षिण में स्थित चिल्का झील भारत की सबसे बड़ी एवं विश्व की दूसरी सबसे बड़ी तटीय छिछली (लैगून) झील है। यह झील पारिस्थितिक तंत्र एवं जैव विविधताओं के लिए जानी जाती है। ध्यातव्य है कि वर्ष 2018 में संयुक्त राष्ट्र विश्व पर्यटन संगठन (यू.एन.डब्ल्यू.टी.ओ.) ने उड़ीसा की चिल्का झील को उसकी प्राकृतिक सुंदरता एवं जैव विविधता के लिए दर्शनीय पर्यटन स्थल घोषित किया था।

122. सामान्य मिट्टी का कार्बन-नाइट्रोजन अनुपात लगभग कितना होता है?

- (a) 10:01 (b) 5:04 (c) 1:1 (d) 4:05

UPSI Batch-1, 20 Dec 2017

**Ans. (a) :** सामान्य मिट्टी का कार्बन-नाइट्रोजन अनुपात लगभग 10:01 होता है। व्यावहारिक कृषि प्रयोजनों के लिए खाद में कार्बन और नाइट्रोजन का अनुपात 20-30:1 में होना चाहिए।

123. वह कौन सा विशेष बल है जिसका गठन "भयंकर प्राकृतिक आपदाओं के दौरान विशेष निवारक प्रतिक्रिया" उपलब्ध कराने के लिए किया गया है?

- (a) विशेष सुरक्षा बल  
(b) त्वरित कार्रवाई बल  
(c) आपदा अनुक्रिया एवं उद्धार बल  
(d) राष्ट्रीय आपदा मोचन बल

UPSI Batch-1, 22 Dec 2017

**Ans. (d) :** राष्ट्रीय आपदा मोचन बल एक विशेष बल है, जिसका गठन 'भयंकर प्राकृतिक आपदाओं के दौरान विशेष निवारक प्रतिक्रिया उपलब्ध कराने के लिए किया गया है। जिसका उद्देश्य रासायनिक विकिरण, आपदा एवं भूकम्प में फंसे लोगों को बचाने तथा प्राथमिक उपचार उपलब्ध कराना है। NDRF एक ऐसे सक्रिय एवं बहुअनुशासनिक, बहुकुशल उच्च तकनीकी बल के रूप में कार्य करना है जो सभी प्रकार की प्राकृतिक एवं मानव जनित आपदाओं से निपट सके और साथ ही आपदाओं के प्रभावों का शमन करने में समर्थ हो।

124. .... भारत का सबसे बड़ा बॉक्समाइट उत्पादक राज्य है

- (a) ओडिशा (b) उत्तर प्रदेश

- (c) तमिलनाडु (d) मध्य प्रदेश

**UPP Constable, 18.06.2018 (Shift-2)**

**Ans : (a)** ओडिशा भारत का सबसे बड़ा बॉक्साइट उत्पादक राज्य है। ऐलुमिनियम के प्राप्ति का स्रोत होने के कारण बॉक्साइट की गणना महत्वपूर्ण खनिजों में की जाती है। इसकी प्राप्ति लौह भस्मों के रूप में होती है जिसमें प्रमुख है- बॉक्साइट, फेल्स्पार तथा क्रायोलाइट। भारत में मिलने वाले ये सभी भस्म लैटराइट प्रकार के हैं, जिनमें लाल एवं पीला लौहांश अधिक मात्रा में मिला रहता है।

**125. निम्नलिखित में से किस प्रकार का कोयला उच्चतम गुणवत्ता का होता है?**

- (a) लिग्नाइट (b) पीट  
(c) बिटुमिनस (d) एन्थ्रेसाइड

**UPP Constable, 18.06.2018 (Shift-2)**

**Ans : (d)** कोयला एक कार्बनिक पदार्थ है जिसको ईंधन के रूप में प्रयोग में लाया जाता है।

कार्बन की मात्रा के आधार पर कोयला चार प्रकार का होता है-

- (i) **पीट कोयला-** इसमें कार्बन की मात्रा 50% से 60% तक होती है इसे जलाने पर अधिक राख एवं धुआँ निकलता है। यह सबसे निम्न कोटि का कोयला है।  
(ii) **लिग्नाइट कोयला-** कोयला इसमें कार्बन की मात्रा 65% से 70% तक होती है। इसका रंग भूरा होता है, इसमें जलवाष्प की मात्रा अधिक होती है।  
(iii) **बिटुमिनस कोयला-** इसे मुलायम कोयला भी कहा जाता है। इसका उपयोग घरेलू कार्यों में होता है। इसमें कार्बन की मात्रा 70% से 85% तक होती है।  
(iv) **एन्थ्रासाइट-** यह कोयले की सबसे उत्तम कोटि है। इसमें कार्बन की मात्रा 85% से भी अधिक रहती है।

**126. निम्नलिखित में से प्रायद्वीपीय भारत की सबसे बड़ी नदी कौन-सी है?**

- (a) महानदी (b) गोदावरी  
(c) कृष्णा (d) कावेरी

**UPP Constable, 26.10.218 (Shift-1)**

**Ans. (b) :** भारत की प्रायद्वीपीय नदियों में सबसे बड़ी नदी गोदावरी है-

- ⇒ **गोदावरी-**1465 किमी. यह नदी महाराष्ट्र के नासिक जिले के त्रयंबकम् नामक पहाड़ी से निकलती है।  
⇒ **महानदी-**885 किमी. यह नदी सिंहावा पर्वत श्रेणी (छत्तीसगढ़) से निकलती है।  
⇒ **कृष्णा-**1400 किमी. यह नदी महाबलेश्वर के निकट पश्चिम घाट से निकलती है।  
⇒ **कावेरी-**765 किमी. कावेरी नदी का उद्गम पश्चिमी घाट के (कर्नाटक के कुर्ग जिले में स्थित) ब्रह्मागिरी चोटी से होता है।

**127. भूजल, रिसाव के द्वारा रिचार्ज हो जाता है। कुछ स्थानों पर, भूजल भौमजल स्तर के नीचे कठोर चट्टान की परतों के बीच होता है। इस जल को कहते हैं:**

- (a) एक्वीफर  
(b) बारिश का पानी  
(c) तालाब  
(d) अन्तर्जलीय

**UPP Constable, 26.10.218 (Shift-2)**

**Ans : (a)** जलभृत या एक्वीफर (Aquifer) धरातल की सतह के नीचे चट्टानों का एक ऐसा संस्तर (परत) है जहाँ पर भूजल एकत्रित होता है एवं मानव द्वारा नलकूपों से निकालने योग्य अनुकूल दशाओं में होता है। अर्थात् जब भूजल रिसाव द्वारा रिचार्ज होता है तो कुछ स्थानों पर भूजल, भौमजल स्तर के नीचे कठोर चट्टानों की परतों के बीच होता है, इस जल को 'एक्वीफर या जलभृत' कहा जाता है।

**128. निम्नलिखित में से कौन-सी नदी यमुना नदी की सहायक नदी नहीं है?**

- (a) केन (b) बेतवा  
(c) चंबल (d) कल्याणी

**UPP Constable, 25.10.2018**

**Ans. (d) :** यमुना गंगा की सबसे बड़ी सहायक नदी है। यमुना नदी यमुनोत्री से निकलने के बाद प्रयागराज में गंगा नदी में मिल जाती है। यमुना की प्रमुख सहायक नदियों में चम्बल, केन तथा बेतवा नदियां प्रमुख हैं। कल्याणी नदी गंगा की सहायक नदी हैं।

**129. निम्नलिखित में से कौन-सी नदी बंगाल की खाड़ी में नही गिरती है?**

- (a) नर्मदा (b) कावेरी  
(c) कृष्णा (d) गोदावरी

**UPP Constable, 25.10.2018**

**Ans. (a) :** नर्मदा नदी का उद्गम विंध्याचल की मैकाल पहाड़ी शृंखला में अमरकंटक नामक स्थान से होता है, जो कि अमरकंटक की पहाड़ियों से निकलकर छत्तीसगढ़, मध्य प्रदेश, महाराष्ट्र, व गुजरात से होकर बहते हुए लगभग 1312 KM का प्रवाह पथ तय करके भरुच के आगे खम्भात की खाड़ी में जाकर गिरती है। जबकि कृष्णा, कावेरी और गोदावरी नदियां बंगाल की खाड़ी में गिरती हैं।

**130. काली मिट्टी को ..... भी कहते हैं-**

- (a) रेगुर (b) ट्यूमस  
(c) बांगर (d) क्रिस्टलीय

**UPP Constable, 19.06.2018 (Shift-1)**

**Ans : (a)**

मिट्टी	अन्य नाम
1. काली मिट्टी	- रेगुर, फरेल, कपास मृदा
2. बांगर	- पुरानी जलोढ़, दोमट, मटियार, खादर
3. ऊसर	- रेह, बंजर, कल्लर
4. बलुई	- भूड़



131. 1869 में ..... नहर के खुलने से भारत से यूरोप की दूरी 7,000 किलोमीटर कम हो गई।

- (a) पनामा (b) कील  
(c) स्वेज (d) वोल्गा-डॉन

UPP Constable, 19.06.2018 (Shift-2)

**Ans : (c)** स्वेज नहर 'लाल सागर और भूमध्य सागर' को संबद्ध करने वाली एक नहर है। इसका निर्माण 1859 में एक फ्रांसीसी इंजीनियर फर्डिनेण्ड की देखरेख में शुरू हुआ। इसकी लम्बाई 165 किमी चौड़ाई 48 मी. तथा गहराई 10 मी. है। 1869 में यह नहर यातायात के लिए खुल गयी थी। वर्तमान में यह मिस्र के नियंत्रण में है।

132. निम्न में से कौन-सी नदी भारत में ब्रह्मघाट पर करनाली नदी से जुड़ती है और घाघरा नदी बन जाती है?

- (a) राप्ती (b) गंडक  
(c) शारदा (d) सरयू

UPP Constable, 19.06.2018 (Shift-2)

**Ans : (c)** शारदा नदी या काली नदी उत्तराखण्ड के पिथौरागढ़ जिले में स्थित कालापानी नामक स्थान से तथा गौरी गंगा मिलाप हिमनद से निकलती है। यह प्रदेश में पीलीभीत जिले में प्रवेश करती है। सीतापुर के बसरा या बहरामघाट के निकट पहुँचकर यह करनाली (घाघरा नदी) से मिल जाती है।

133. गोदावरी नदी का उद्गम स्थल ..... राज्य में है।

- (a) मध्य प्रदेश (b) छत्तीसगढ़  
(c) महाराष्ट्र (d) ओडिशा

UPP Constable, 18.06.2018 (Shift-1)

**Ans : (c)** गोदावरी नदी भारत की सबसे बड़ी नदी है, जिसका अपवाह तंत्र दक्षिण भारत में सबसे बड़ा है। यह महाराष्ट्र के नासिक जिले के 'त्रयंबक' नामक स्थान से निकलकर पूर्व की ओर 1440 किमी. प्रवाह कर बंगाल की खाड़ी में डेल्टा बनाती है। पूर्णा, वर्धा, मंजरा, पेनगंगा, वेनगंगा, प्राणहिता, इंद्रावती, सबरी आदि गोदावरी की प्रमुख सहायक नदियाँ हैं।

134. भारत की सबसे बड़ी मीठे पानी की झील कौन सी है?

- (a) डल झील (b) लोकटक  
(c) चिल्का (d) बुलर

UPP Constable, 18.06.2018 (Shift-1)

**Ans : (d)** बुलर झील (कश्मीर), भारत की सबसे बड़ी मीठे पानी की झील है। चिल्का (ओडिशा) खारे पानी की सबसे बड़ी झील है। मणिपुर की लोकटक झील में केबुललामाजाओ नामक तैरता हुआ पार्क स्थित है।

135. निम्नलिखित भारतीय राज्यों में से कहां से कर्क रेखा नहीं गुजरती है?

- (a) राजस्थान (b) त्रिपुरा  
(c) मिजोरम (d) उत्तर प्रदेश

UPP Constable, 18.06.2018 (Shift-1)

**Ans : (d)** कर्क रेखा उत्तरी गोलार्द्ध में भूमध्य रेखा के समानांतर 23°30' पर स्थित है। यह पश्चिम से पूर्व की ओर खींची गयी एक काल्पनिक रेखा है। यह रेखा पृथ्वी पर उन पाँच प्रमुख अक्षांश रेखाओं में से एक है, जो पृथ्वी के मानचित्र पर स्थित है।

भारत में कर्क रेखा (tropic of cancer) 8 राज्यों (गुजरात, राजस्थान, मध्य प्रदेश, छत्तीसगढ़, झारखण्ड, पश्चिमी बंगाल, त्रिपुरा तथा मिजोरम) से होकर गुजरती है।

136. हिमालय का तीसरा सबसे बड़ा शिखर कौन सा है?

- (a) माउंट ल्होत्से (b) माउंट मकालु  
(c) माउंट फूजी (d) माउंट कंचनजंघा

UPP Constable, 18.06.2018 (Shift-1)

**Ans : (d)** हिमालय का तीसरा सबसे बड़ा शिखर कंचनजंघा है जो सिक्किम के उत्तर पश्चिम में नेपाल की सीमा पर स्थित है। कंचनजंघा विश्व की तीसरी सबसे ऊँची चोटी है। इसकी ऊँचाई 8,586 मीटर है। यह दार्जिलिंग से 74 किलोमीटर उत्तर पश्चिम में स्थित है। विश्व की सबसे ऊँची चोटियों माउंट एवरेस्ट (8848मी.) K2 (8611) तथा तीसरे स्थान पर कंचनजंघा (8586 मी.) हैं

137. भारत और श्रीलंका को कौन सा जलडमरूमध्य (खाड़ी) अलग करता है?

- (a) मन्नार की खाड़ी  
(b) अकाबा की खाड़ी  
(c) मैक्सिको खाड़ी  
(d) पाक जलडमरूमध्य

UPP Constable, 18.06.2018 (Shift-2)

**Ans : (d)** पाक जलडमरूमध्य (Palk strait) भारत के तमिलनाडु राज्य और श्रीलंका के उत्तरी भाग को अलग करता है।

यह बंगाल की खाड़ी को पूर्वोत्तर में पाक खाड़ी और दक्षिण-पश्चिम में 'मन्नार की खाड़ी' को जोड़ता है। पाक जलडमरूमध्य की चौड़ाई 53-80 किमी. (33-50 मील) है।

138. भारत में सबसे अधिक उपज देने वाली खाद्य फसल है—

- (a) चावल (b) गेहूँ  
(c) ज्वार (d) मक्का

UPP Constable (Main), 2014

**Ans : (a)** चावल मुख्यतः खरीफ की फसल है। यह भारत के कुल खेती योग्य क्षेत्र के एक-तिहाई क्षेत्र में उगाई जाती है तथा भारत में यह सर्वाधिक उपज देने वाली खाद्य फसल है। चावल भारत की आधे से अधिक आबादी का मुख्य भोजन है।

139. निम्नलिखित में से किस नदी का उद्गम भारत के बाहर है?

- (a) ब्रह्मपुत्र (b) गंगा  
(c) यमुना (d) नर्मदा

UPP Constable (Pre), 2013

**Ans : (a)** ब्रह्मपुत्र नदी तिब्बत के मानसरोवर झील के निकट स्थित चेमयुंगडुंग हिमनद से निकलकर हिमालय के समानांतर पश्चिम से पूर्व बहती है। इसे तिब्बत में सांगपो (T. Sangpo) अरुणांचल प्रदेश में दिहांग, असम में ब्रह्मपुत्र तथा बंगलादेश में जमुना के नाम से जाना जाता है। ब्रह्मपुत्र दक्षिण एशिया की दूसरी सबसे बड़ी नदी है। इसकी कुल लम्बाई 2880 किमी. है। लेकिन भारत में यह केवल 1246 किमी. लम्बाई में प्रवाहित होती है। यह नदी विश्व का सबसे बड़ी नदी द्वीप 'माजुली' बनाती है।

**140. चम्बल नदी किन राज्यों से होकर बहती है?**

- (a) महाराष्ट्र, गुजरात और मध्य प्रदेश  
(b) उत्तर प्रदेश, मध्य प्रदेश और बिहार  
(c) उत्तर प्रदेश, मध्य प्रदेश और राजस्थान  
(d) उत्तर प्रदेश, मध्य प्रदेश और ओडिशा

**UPP Constable (Pre), 2013**

**Ans : (c)** चम्बल नदी मालवा पठार पर स्थित महोबा के निकट से निकलकर पश्चिमी मध्य प्रदेश से राजस्थान में प्रवेश करती है और उत्तर पूर्व दिशा में बहती हुई इटावा (उ. प्र.) जिले में यमुना नदी से मिल जाती है। इसका प्राचीन नाम चर्मण्वती है।

**141. कलपक्कम् में स्थित है :**

- (a) तेलशोधनशाला (b) जल-विद्युत शक्तिगृह  
(c) परमाणु ऊर्जा केन्द्र (d) परमाणु परीक्षण स्थल

**UPP Constable (Pre), 2013**

**Ans : (c)** कलपक्कम् (तमिलनाडु) में परमाणु ऊर्जा केन्द्र स्थित है। यह भारत सरकार के परमाणु ऊर्जा विभाग के मद्रास परमाणु ऊर्जा संयंत्र तथा इंदिरा गाँधी परमाणु अनुसंधान केन्द्र के लिये प्रसिद्ध है। इसके अलावा यह पुरातात्विक मंदिरों के लिए भी प्रसिद्ध है।

**142. नागार्जुन सागर परियोजना किस नदी पर बनी है?**

- (a) गंडक (b) कोसी  
(c) कृष्णा (d) महानदी

**UPP Constable, 2009**

**Ans : (c)** नागार्जुन सागर बाँध परियोजना भारत के आन्ध्र प्रदेश राज्य में स्थित एक प्रमुख नदी घाटी परियोजना है। इस बाँध को बनाने की परिकल्पना 1903 ई. में ब्रिटिश राज के समय की गयी थी। 10 दिसम्बर 1955 ई. में तत्कालीन प्रधानमंत्री पं. जवाहर लाल नेहरू ने इस बाँध की नींव रखी थी। यह हैदराबाद से 150 किमी. दूर कृष्णा नदी पर स्थित है। इसका निर्माण कार्य 1966 में पूरा हुआ था।

**143. यदि पृथ्वी का अक्ष झुका हुआ नहीं होता तो सूर्य की किरणें केवल लम्बवत् पड़ती—**

- (a) कर्क रेखा पर (b) मकर रेखा पर  
(c) ध्रुवों पर (d) भूमध्य रेखा पर

**UPP Constable, 2009**

**Ans : (d)** पृथ्वी का अक्ष एक काल्पनिक रेखा है, जिसके सहारे पृथ्वी लटटू की भाँति घूमती है। अक्ष के उत्तरी सिरे को 'उत्तरी ध्रुव' तथा दक्षिणी सिरे को 'दक्षिणी ध्रुव' कहते हैं। पृथ्वी का अक्ष लम्बवत् स्थिति से  $23.5^{\circ}$  झुका हुआ है अर्थात् पृथ्वी का अक्ष कक्षा तल से  $66.5^{\circ}$  का कोण बनाता है। पृथ्वी अपनी धुरी पर झुके होने के कारण दिन एवं रात की अवधि घटती-बढ़ती रहती है। यदि पृथ्वी अपने अक्ष पर झुकी न होती तो सूर्य की किरणें केवल भूमध्य रेखा पर लम्बवत् पड़ती तथा सर्वत्र दिन और रात बराबर होता।

**144. जब हम कहते हैं कि मनुष्य ने प्रकृति के 'कार्बन सिंक' को मिटा दिया है तो हमारा तात्पर्य किस प्राकृतिक संसाधन को समाप्त करने से है?**

- (a) महासागर (b) दलदलों  
(c) मैदानों (d) वनों

**UPP Com. Operator. 19-05-2016 (Shift-I)**

**Ans : (d)** वन (पेड़/पौधे) कार्बन डाई आक्साइड अवशोषित करते हैं तथा ऑक्सीजन उत्सर्जित करते हैं। अतः स्पष्ट है कि जब यह कहा जाता है कि 'कार्बन सिंक' का विनाश हो रहा है तो इसका अर्थ होता है कि वनों का विनाश हो रहा है।

**145. लौह और इस्पात संयंत्र (TISCO) कहाँ स्थित है?**

- (a) बोकारो (b) जमशेदपुर  
(c) भिलाई (d) दुर्गापुर

**UPP Com. Operator. 19-05-2016 (Shift-I)**

**Ans : (b)** TISCO (टाटा आयरन एण्ड स्टील कम्पनी लिमिटेड) भारत की प्रमुख इस्पात कम्पनी है। जमशेदपुर स्थित इस कारखाने की स्थापना 1907 में की गई थी। यह दुनिया की 5वीं सबसे बड़ी इस्पात कम्पनी है जिसकी वार्षिक उत्पादन क्षमता 28 मिलियन टन है। इसके संस्थापक दोराब जी टाटा थे।

**146. नर्मदा नदी किस घाटी से होकर बहती है?**

- (a) हिमालय और शिवालिक महाद्वियों  
(b) शिवालिक और विंध्य पहाड़ियों  
(c) विंध्य और सतपुड़ा पहाड़ियों  
(d) अरावली और सतपुड़ा पहाड़ियों

**UPP Com. Operator. 19-05-2016 (Shift-I)**

**Ans : (c)** नर्मदा, गुजरात तथा मध्य प्रदेश राज्य में बहने वाली प्रमुख नदी है यह पूर्व से पश्चिम की ओर जाती है। महाकाल पर्वत के अमरकण्टक शिखर से इसकी उत्पत्ति हुई है। इस नदी का मुहाना खम्भात की खाड़ी है। इस नदी के मुहाने पर डेल्टा नहीं बनता है। भेड़ाघाट (जबलपुर) जलप्रपात इस नदी का प्रमुख पर्यटन स्थल है। यह नदी विंध्याचल और सतपुड़ा पर्वत श्रेणियों के बीच बहती है।

**147. हमारे देश के दो राज्यों की राजधानी है:**

- (a) आइजोल (b) चंडीगढ़  
(c) गुवाहाटी (d) रांची

**UPP Com. Operator. 19-05-2016 (Shift-II)**

**Ans : (b)** चंडीगढ़ भारत का एक केंद्र शासित प्रदेश है जो तीन ओर पंजाब, हरियाणा तथा हिमाचल प्रदेश से लगा हुआ है। यह दो राज्य (हरियाणा तथा पंजाब) की राजधानी है।

**148. निम्नलिखित राज्यों को, उनमें मानसून आरम्भ होने की तिथियों के आरोही क्रम में व्यवस्थित कीजिए—**

- (1) उत्तर प्रदेश (2) पश्चिम बंगाल  
(3) केरल (4) राजस्थान

**कूट :**

- (a) 2 - 3 - 1 - 4 (b) 3 - 2 - 1 - 4  
(c) 3 - 1 - 2 - 4 (d) 1 - 2 - 3 - 4

**UPP Com. Operator. (Grade-A), 2013**

**Ans : (b)** मानसून आगमन का क्रम केरल, पश्चिम बंगाल, उत्तर प्रदेश, राजस्थान है। भारत की प्रायद्वीपीय आकृति के कारण दक्षिण-पश्चिम के मानसून दो शाखाओं में विभाजित हो जाता है। (1) अरब सागर की शाखा (2) बंगाल की खाड़ी शाखा, अरब सागर शाखा का मानसून सबसे पहले भारत के केरल राज्य में जून के प्रथम सप्ताह में आता है, यह पश्चिमी घाट पर्वत से टकराकर केरल के तटों पर वर्षा करती है। इसे मानसून प्रस्फोट कहा जाता है।

**149. नेवेली निम्न में से किस वस्तु की खानों के लिए प्रसिद्ध है?**

- (a) हीरा (b) सोना  
(c) लिग्नाइट (d) चूने का पत्थर

**UPP Com. Operator. (Grade-A), 2013**

**Ans : (c)** नेवेली, लिग्नाइट कार्पोरेशन लिमिटेड (NLC) भारत सरकार की लिग्नाइट खनन और पावर उत्पादन कम्पनी है इसका मुख्यालय चेन्नई (भारत) में है, इसकी शुरुआत 1956 में की गई।

**150. भाखड़ा नाँगल बाँध किस नदी के ऊपर बना है?**

- (a) कोसी (b) झेलम  
(c) ब्यास (d) सतलज

**UPSI (Pre), 2011**

**Ans : (d)** भाखड़ा नाँगल परियोजना पंजाब में सतलुज नदी पर स्थित भारत की सबसे बड़ी बहुउद्देशीय नदी घाटी परियोजना है यह राजस्थान, पंजाब, हरियाणा की संयुक्त परियोजना है यह बाँध भूकम्पीय क्षेत्र में स्थित विश्व का सबसे ऊँचा गुरुत्वीय बाँध है।

**151. "The Gateway of India" यहाँ स्थित है :**

- (a) मुम्बई (b) दिल्ली  
(c) कोची (d) बैंगलूरु

**UPSI (Pre), 2011**

**Ans : (a)** 'गेटवे ऑफ इण्डिया' मुम्बई में स्थित है। गेटवे ऑफ इण्डिया की आधारशिला (बम्बई) मुम्बई के राज्यपाल 'सर जार्ज सिडेनहैम क्लार्क' जो कि मुम्बई के पहले राज्यपाल भी थे उनके द्वारा 31 मार्च 1913 को गेटवे ऑफ इण्डिया की आधारशिला मुम्बई में रखी गयी।

**152. निम्नलिखित में से कौन सा भारत का राज्य नहीं है?**

- (a) तेलंगाना (b) उत्तराखण्ड  
(c) छत्तीसगढ़ (d) झारखण्ड

**UPSI (Pre), 2011**

**Ans : (a)** प्रश्नकाल के समय तेलंगाना भारत का राज्य नहीं था लेकिन वर्तमान में सन् 2014 में 18 फरवरी 2014 को आंध्रप्रदेश से अलग करने का प्रस्ताव पारित हो गया था और 2 जून 2014 को नया राज्य स्थापित हुआ है।

**153. 'रोडेशिया' देश का नया नाम क्या है?**

- (a) जैरे (b) जिम्बाब्वे  
(c) तन्जानिया (d) स्वाजीलैण्ड

**UPSI (Pre), 2011**

**Ans : (b)** जिम्बाब्वे का दूसरा नाम रोडेशिया था, जिसे पहले दक्षिण रोडेशिया, रोडेशिया गणराज्य या जिम्बाब्वे रोडेशिया के नाम से जाना जाता था।

**154. 'बाक्साइट' इसका महत्वपूर्ण अयस्क है:**

- (a) एल्युमिनियम (b) जस्ता  
(c) ताँबा (d) माइका

**UPSI (Pre), 2011**

**Ans : (a)** एल्युमिनियम एक रासायनिक तत्व है जो धातुरूप में पाया जाता है। यह भूपर्पटी में सबसे अधिक मात्रा में पाई जाने वाली धातु है इसका एक प्रमुख अयस्क बाक्साइट है।

**155. नयी दुनिया (पश्चिम) से पुरानी दुनिया (पूर्व) में निम्न में से कौन सा एक पौधा प्रविष्ट कराया गया?**

- (a) गन्ना (b) गेहूँ  
(c) धान (d) आलू

**UPSI (Pre), 2011**

**Ans : (d)** नयी दुनिया (पश्चिम) से पुरानी दुनिया (पूर्व) में आलू का पौधा प्रविष्ट कराया गया। 17वीं शताब्दी में पुर्तगालियों द्वारा इसे भारत लाया गया।

**156. मारुति कार कम्पनी हरियाणा के बाहर अपना प्लांट कहाँ लगाने जा रही है?**

- (a) उत्तर प्रदेश (b) पश्चिम बंगाल  
(c) महाराष्ट्र (d) गुजरात

**UPSI (Pre), 2011**

**Ans : (d)** मारुति के बोर्ड मेम्बर ने निश्चित किया है कि मारुति कम्पनी हरियाणा के बाहर अपना प्लांट मेहसाना गुजरात में लगाने वाली है।

**157. 'पिसीकल्चर' से तात्पर्य है—**

- (a) भेड़ पालन (b) रेशम पालन  
(c) मत्स्य पालन (d) टमाटर की खेती

**UPSI, 2001**

**Ans : (c)** पिसी कल्चर मछली पालन (मत्स्य पालन) से सम्बन्धित है।

158. भौगोलिक इतिहास की दृष्टि से सबसे कम आयु की पर्वत श्रृंखला है—

- (a) पश्चिमी घाट (b) अरावली पहाड़ियां  
(c) नीलगिरि (d) हिमालय

UPSI, 2001

**Ans : (d)** हिमालय पर्वत एक नवीन तथा बलित पर्वत है जो अभी विकास की अवस्था में है। हिमालय पर्वत का निर्माण आज से पाँच-छः करोड़ वर्ष पूर्व सागर तल के नीचे जाने के कारण हुआ था। अदावली श्रेणी की पर्वत विश्व की प्राचीनतम तथा मोड़दार पर्वत श्रेणी है।

159. लाल बाग एक्सप्रेस ट्रेन किन दो शहरों के बीच चलती है?

- (a) चेन्नई-हैदराबाद (b) चेन्नई-आगरा  
(c) चेन्नई-बंगलुरु (d) चेन्नई-गुवाहाटी

UPSI, 2001

**Ans : (c)** लालबाग एक्सप्रेस (12607/12608) चेन्नई तथा बंगलुरु के मध्य चलाई जाती है।

160. फिजी द्वीप समूह किसका अंश है?

- (a) इंडोनेशिया (b) मलेशिया  
(c) ऑस्ट्रेलिया (d) अमेरिका

UPSI, 2001

**Ans : (c)** फिजी जो कि आधिकारिक रूप से फिजी द्वीप समूह गणराज्य के नाम से जाना जाता है दक्षिण प्रशान्त महासागर के मेलानेशिया में एक द्वीप है फिजी द्वीप समूह ऑस्ट्रेलिया महाद्वीप का अंश है। इसकी राजधानी 'सुवा' तथा मौद्रिक इकाई 'फिजी डॉलर' है।

161. नासिक में किस नदी के किनारे कुंभ मेला लगता है?

- (a) गंगा (b) महानदी  
(c) गोदावरी (d) सतलज

UPSI, 2001

**Ans : (c)** भारत में चार स्थानों पर कुंभ मेले का आयोजन होता है जो निम्नवत हैं—

स्थान	नदी
नासिक (महाराष्ट्र)	गोदावरी
उज्जैन (म. प्र.)	क्षिप्रा
हरिद्वार (उत्तराखण्ड)	गंगा
इलाहाबाद (उ. प्र.)	गंगा, यमुना व सरस्वती के संगम पर

162. 'केन्द्रीय औषधि अनुसंधान संस्थान' कहाँ स्थित है?

- (a) इलाहाबाद (b) लखनऊ  
(c) दिल्ली (d) पुणे

UPSI, 2001

**Ans : (b)** केन्द्रीय औषधि अनुसंधान संस्थान लखनऊ (उत्तर प्रदेश) में स्थित है। इसका औपचारिक उद्घाटन 17 फरवरी, 1951 को भारत के तत्कालीन प्रधानमंत्री जवाहरलाल नेहरू द्वारा किया गया। यह संस्थान जैव चिकित्सा अनुसंधान के क्षेत्र में एक अग्रणी अनुसंधान संगठन है जहाँ सभी बुनियादी सुविधाओं और विशेषज्ञता की मदद से बाजार के लिए दवा विकसित की जाती है।

163. भारत के किस राज्य को 'चीनी का कटोरा' कहा जाता है?

- (a) उत्तर प्रदेश (b) हिमाचल प्रदेश  
(c) तमिलनाडु (d) आंध्र प्रदेश

UPSI, 2001

**Ans : (a)** वर्तमान में भारत विश्व में ब्राजील के बाद दूसरा सबसे बड़ा गन्ना तथा चीनी उत्पादक देश है। भारत में गन्ने का सर्वाधिक उत्पादन उत्तर प्रदेश राज्य में होता है जिस कारण इस राज्य को 'चीनी का कटोरा' कहा जाता है।

164. कोझीकोड बंदरगाह कहां स्थित है?

- (a) ओडिशा (b) आंध्र प्रदेश  
(c) तमिलनाडु (d) केरल

UPSI, 1999

**Ans : (d)** कोझीकोड बंदरगाह केरल राज्य में स्थित है। इसके पश्चिम में अरब सागर तथा पूर्व में वायनाड की पहाड़ियाँ हैं। तमिलनाडु में स्थित चेन्नई बंदरगाह कृत्रिम एवं सबसे पुराना बंदरगाह है। महाराष्ट्र में स्थित हावारीवा बंदरगाह भारत का सबसे बड़ा कंटेनर बंदरगाह है। गुजरात में स्थित काण्डला बंदरगाह एक ज्वरीय बंदरगाह है।

165. निम्नलिखित में से बेमेल जोड़ा है—

- (a) झरिया-खनन (b) कोडाईकनाल-हिल स्टेशन  
(c) गाजियाबाद-बंदरगाह (d) शिरडी-धार्मिक स्थल

UPSI, 1999

**Ans : (c)** सही सूमेलित है—

- झरिया - खनन  
कोडाईकनाल - हिल स्टेशन  
गाजियाबाद - एक जिला (उत्तर प्रदेश)  
शिरडी - धार्मिक स्थल

166. कारगिल के चर्चा में रहने का कारण है—

- (a) पाकिस्तान ने अनाधिकृत रूप से भारतीय हिस्से की कुछ भूमि पर कब्जा कर लिया था  
(b) हिमपात  
(c) अतिवृष्टि  
(d) पर्यटन

UPSI, 1999

**Ans : (a)** पाकिस्तान के द्वारा अनाधिकृत रूप से कारगिल सहित कुछ भारतीय हिस्से की भूमि पर कब्जा कर लेने के कारण कारगिल चर्चा में रहा। इस भूमि को मुक्त कराने के लिए कारगिल का युद्ध लड़ा गया जिसमें भारत ने विजय हासिल की और अपनी कब्जे की जमीन को मुक्त करायी।

167. भुवनेश्वर से पूर्व उड़ीसा की राजधानी कौन थी?

- (a) कटक (b) बालाशोर  
(c) कालाहान्डी (d) गंजाम

UPSI, 1999

**Ans : (a)** भुवनेश्वर से पहले उड़ीसा की राजधानी कटक थी जिसे पद्मावती भी कहते हैं। यह स्थल महानदी और उसकी सहायक नदी काठजूड़ी के मिलन स्थल पर बसा है। वर्तमान में कटक अपनी सुंदर हस्तशिल्प के लिए प्रसिद्ध है।

**168. वन अनुसंधान कहां स्थित है?**

- (a) गुवाहाटी (b) सिकर  
(c) देहरादून (d) दार्जिलिंग

**UPSI, 1999**

**Ans : (c)** वन अनुसंधान देहरादून (उत्तराखण्ड) में स्थित है। इस अनुसंधान की स्थापना वानिकी क्रियाकलापों को आयोजित करने तथा आगे बढ़ाने के लिए 1906 ई0 में हुई थी। यह वन अनुसंधान संस्थान एशिया का एकमात्र संस्थान है।

**169. कौन केंद्रशासित प्रदेश नहीं है?**

- (a) दिल्ली (b) दमन एवं द्वीप  
(c) मेघालय (d) पुडुचेरी

**UPSI, 1999**

**Ans : (c)** केन्द्र शासित प्रदेश भारत के संघीय प्रशासनिक ढांचे की एक राष्ट्रीय प्रशासनिक इकाई है। भारत के राज्यों में अपनी चुनी हुई सरकार होती है, लेकिन केन्द्र शासित प्रदेशों में सीधे-सीधे भारत सरकार का शासन होता है। भारत का राष्ट्रपति हर केन्द्र शासित प्रदेश का एक सरकारी प्रशासक या उप-राज्यपाल नामित करता है। वर्तमान में भारतीय संघ में 28 राज्य तथा 9 केन्द्रशासित प्रदेश (अण्डमान निकोबार द्वीप समूह, दादरा एवं नगर हवेली, दिल्ली, पुडुचेरी, चंडीगढ़, दमन और दीव तथा लक्षद्वीप, जम्मू-कश्मीर व लद्दाख है। जम्मू-कश्मीर को राज्य के स्थान पर दो केन्द्रशासित राज्यों जम्मू-कश्मीर व लद्दाख में विभाजित किया गया है।

**170. सबसे बड़ा राष्ट्रीय राजमार्ग है?**

- (a) NH 1 (b) NH 6  
(c) NH 7 (d) NH 8

**UPSI, 1999**

**Ans : (c)** भारत का सबसे लम्बा राष्ट्रीय राजमार्ग-7 है। यह राष्ट्रीय राजमार्ग उत्तर प्रदेश, मध्य प्रदेश, महाराष्ट्र, आंध्र प्रदेश, तेलंगाना, कर्नाटक तथा तमिलनाडु से होकर गुजरती है। इसकी कुल लम्बाई (वाराणसी से कन्याकुमारी तक) 2369 कि.मी. है। राष्ट्रीय राजमार्ग 47-A सबसे छोटा राजमार्ग है जिसकी लम्बाई मात्र 6 किलोमीटर है।

**171. किस राज्य में गया जो एक धार्मिक स्थल है, स्थित है?**

- (a) बिहार (b) मध्य प्रदेश  
(c) उत्तर प्रदेश (d) राजस्थान

**UPSI, 1999**

**Ans : (a)** गया नगर झारखण्ड और बिहार की सीमा और फल्गु नदी के तट पर बसा बिहार का एक प्रमुख नगर है। वाराणसी की तरह गया की प्रसिद्धि मुख्य रूप से धार्मिक नगरी के रूप में है। गया से 17 किमी. की दूरी पर बोधगया स्थित है जो बौद्ध तीर्थ स्थल है और यहीं बोधिवृक्ष के नीचे भगवान बुद्ध को ज्ञान की प्राप्ति हुई थी।

**172. भारत का वन-विस्तार लगभग है -**

- (a) 10 प्रतिशत (b) 8.5 प्रतिशत  
(c) 25 प्रतिशत (d) 19.5 प्रतिशत

**UPSI, 1999**

**Ans : (d)** प्रश्नकाल के समय भारत में कुल वन विस्तार 19.5 प्रतिशत था। भारत में वन विस्तार 24.4 प्रतिशत है। वन स्थिति रिपोर्ट 2017 के अनुसार वन क्षेत्र के मामले में भारत दुनिया के शीर्ष 10 देशों में शामिल हो गया है।

**173. किस स्थान पर दृष्टि से विकलांगों के लिए राष्ट्रीय संस्थान स्थित है?**

- (a) देहरादून (b) हैदराबाद  
(c) चेन्नई (d) मुंबई

**UPSI, 1999**

**Ans : (a)** उत्तराखण्ड के देहरादून में दृष्टि विकलांगों के लिए राष्ट्रीय संस्थान (National Institute for the Visually Handicapped) स्थित है। इस संस्थान का प्रमुख कार्य दृष्टि बाधित लोगों के कल्याण के लिये तथा उनका जीवन सामान्य बनाने की दिशा में कार्य करता है।

**174. सूरत शहर किसके लिए प्रसिद्ध है?**

- (a) पटसन उद्योग के लिए  
(b) सूती वस्त्र के लिए  
(c) काशीदाकारी के लिए  
(d) सोना के लिए

**UPSI, 1991**

**Ans : (b)** सूरत शहर सूती वस्त्र के लिए प्रसिद्ध है। यह शहर मुख्यतः कपड़ा उद्योग, डायमण्ड कटिंग और पोलिसिंग के लिए प्रसिद्ध है, इसलिए इस शहर को सिल्क सिटी और डायमण्ड सिटी के नाम से जाना जाता है। गुजरात राज्य का वह शहर व्यापारिक दृष्टि से अत्यन्त महत्वपूर्ण है।

**175. निम्नलिखित में हजीरा विजयपुर-जगदीशपुर लाइन किससे संबंधित नहीं है?**

- (a) शाहजहांपुर (b) सिल्वर  
(c) औरैया (d) इनमें से कोई नहीं

**UPSI, 1991**

**Ans : (b)** हजिरा - विजयपुर - जगदीशपुर लाइन सिल्वर से संबंधित नहीं है। यह पाइप लाइन कावस, अंटा, औरैया, शाहजहांपुर के उर्वरक कारखानों को प्राकृतिक गैस प्रदान करती है।

**176. टिहरी बांध कहां पर स्थित है?**

- (a) भागीरथी नदी पर (b) गंगा नदी पर  
(c) राम गंगा नदी पर (d) गोमती नदी पर

**UPSI, 1991**

**Ans : (a)** टिहरी बांध परियोजना भारत की नदी घाटी परियोजनाओं में से एक है। इस परियोजना के अन्तर्गत उत्तराखण्ड राज्य के टिहरी जिले में भागीरथी नदी पर टिहरी बांध का निर्माण किया गया है। टिहरी बांध परियोजना पर केन्द्र सरकार ने 75% तथा राज्य सरकार ने 25% धन व्यय किया है।

**177. फूलों की सर्वाधिक किस्में पाई जाती हैं-**

- (a) केरल (b) असम  
(c) सिक्किम (d) उत्तर प्रदेश

**UPSI, 1991**

**Ans : (d)** फूलों की सर्वाधिक किस्में उत्तराखण्ड राज्य में पाई जाती हैं। प्रश्नकाल के दौरान उत्तराखण्ड भी उत्तर प्रदेश का अंग था।

**178. कराकोरम राजमार्ग जोड़ता है-**

- (a) भारत और चीन  
(b) पाकिस्तान तथा चीन  
(c) भारत तथा सोवियत संघ  
(d) पाकिस्तान और अफगानिस्तान

**UPSI, 1991**

**Ans : (b)** कराकोरम राजमार्ग सबसे ऊँचाई पर स्थित अंतर्राष्ट्रीय सड़क है जो चीन तथा पाकिस्तान को खुंजराब दर्रे के माध्यम से आपस में जोड़ता है।

**179. जोग प्रपात किस नदी पर स्थित है?**

- (a) शरावती नदी (b) कावेरी नदी  
(c) सोन नदी (d) ताप्ती नदी

**UPSI, 1991**

**Ans : (a)** जोग प्रपात कर्नाटक राज्य के शिमोगा जिले में शरावती नदी पर स्थित है। यह 253 मीटर की ऊँचाई से एक गहरी खाई में गिरता है और चार धाराओं में बट जाता है। जिसे 'राजा' या 'घोड़े की नाल' कहा जाता है।

**180. यूगोस्लाविया की राजधानी है-**

- (a) पोलैंड (b) बेलग्रेड  
(c) नाइजीरिया (d) हंगरी

**UPSI, 1991**

**Ans : (b)** यूरोपीय देश यूगोस्लाविया की राजधानी बेलग्रेड थी। पोलैंड की राजधानी वरसा, नाइजीरिया की राजधानी अबुजा तथा हंगरी की राजधानी बुडापेस्ट है।

**181. मध्य प्रदेश में हीरा, तो कर्नाटक में क्या पाया जाता है?**

- (a) सोना (b) चांदी  
(c) तांबा (d) लोहा

**UPSI, 1991**

**Ans : (a)** मध्य प्रदेश राज्य के पन्ना जिले में हीरा पाया जाता जबकि कर्नाटक राज्य के कोलार खान से सर्वाधिक सोना पाया जाता है।

**182. शीतकालनी वर्षा होती है-**

- (a) महाराष्ट्र में (b) असम में  
(c) तमिलनाडु में (d) केरल में

**UPSI, 1991**

**Ans : (c)** शीतकाल में भारत में हवाएँ उत्तर से दक्षिण की ओर एवं मैदानी भागों से सागर की ओर चलती हैं। लौटती हुई मानसूनी हवाएँ बंगाल की खाड़ी से नमी ग्रहण करती हैं जिससे हवाओं में नमी आ जाती है। जिस कारण तमिलनाडु में शीतकालीन वर्षा होती है।

**183. कावेरी नदी के पानी का बंटवारा किस राज्य से संबंधित नहीं है?**

- (a) केरल (b) कर्नाटक  
(c) तमिलनाडु (d) महाराष्ट्र

**UPSI, 1991**

**Ans : (d)** कावेरी नदी के पानी का बंटवारा महाराष्ट्र राज्य से संबंधित नहीं है। कावेरी कर्नाटक तथा उत्तरी तमिलनाडु में बहने वाली एक सदानीरा नदी है। कावेरी नदी का कुछ भाग केरल में भी जाता है। अतः दक्षिण की गंगा के नाम से प्रसिद्ध कावेरी के पानी का लाभ केरल को भी मिलता है।

**184. भारत और चीन (तिब्बत) के बीच कौन-सी सीमा रेखा स्थित है?**

- (a) मैकमोहन रेखा (b) डूरंड रेखा  
(c) रेडक्लिफ रेखा (d) इनमें से कोई नहीं

**UPSI, 1991**

**Ans : (a)** मैकमोहन रेखा उत्तर-पूर्व में भारत-चीन सीमा का विभाजन करती है। सन् 1914 में शिमला में हुए ब्रिटिश, भारत, चीन और तिब्बत के प्रतिनिधियों के सम्मेलन में यह सीमा रेखा निर्धारित करके औपचारिक रूप से सीमा विभाजन किया गया था। यह सीमा रेखा भारत मंत्री मैकमोहन ने मानचित्र पर लाल पेंसिल से एक रेखा खींचकर सीमा विभाजन किया।

## जनसंख्या एवं नगरीकरण

1. 100,000 से ज्यादा की जनसंख्या, लेकिन 1,000,000 से कम जनसंख्या के शहर का प्रशासन करने वाली शहरी स्थानीय निकाय कौन सी है?

- (a) ग्राम पंचायत  
(b) नगरपालिका  
(c) महानगरपालिका  
(d) नगर पंचायत

UPSI Batch-2, 14 Dec 2017

**Ans : (b)** 74वें संविधान संशोधन अधिनियम, 1993 के अनुसार तीन प्रकार की नगर पालिकाओं की व्यवस्था की गयी अर्थात् ग्रामीण क्षेत्र से शहरी क्षेत्र में मार्गस्थ के लिए नगर पंचायतें, छोटे आकार के शहरी क्षेत्रों नगरपालिका परिषद और बड़े शहरी क्षेत्रों के लिए नगरपालिकाएं (नगर पालिका व नगर निगम या महानगर पालिका)।

अनुच्छेद 243 Q के अन्तर्गत—

नगर पंचायत	—	20,000 से 50,000 जनसंख्या
नगर पालिका	—	50,000 से 5,00,000 जनसंख्या
नगर निगम	—	5,00,000 से ऊपर

2. शहरी आबादी के मामले में दुनिया के देशों में शीर्ष से भारत की श्रेणी कितनी है?

- (a) दूसरी (b) पाँचवीं  
(c) पहली (d) तीसरी

UPSI Batch-1, 21 Dec 2017

**Ans : (a)** शहरी आबादी के मामले में भारत विश्व में दूसरे स्थान पर है। सबसे ज्यादा शहरी आबादी जापान के टोकियो शहर में है, जिसकी कुल जनसंख्या लगभग 38.3 मिलियन है। जबकि भारत का दिल्ली शहर लगभग 27.92 मिलियन जनसंख्या के साथ दूसरे स्थान पर एवं चीन का शंघाई शहर लगभग 25.88 मिलियन जनसंख्या के साथ तीसरे स्थान पर है।

3. 2001 की जनगणना के अनुसार भाषाओं को उस अवरोहण क्रम में लगाएँ जो भारत में पहली भाषा के रूप में बोली जाती है?

- (P) बंगाली (Q) तमिल (R) कन्नड़  
(a) P, R, Q (b) Q, P, R  
(c) Q, R, P (d) P, Q, R

UPSI Batch-1, 21 Dec 2017

**Ans : (d)** 2001 की जनगणना के अनुसार भी भारत में सबसे अधिक बोली जाने वाली भाषा हिंदी और दूसरे स्थान पर बंगाली ही थी। इसके बाद तेलगू का स्थान तीसरा, चौथे स्थान पर मराठी व 5वें स्थान पर तमिल था।

2011 की जनगणना के अनुसार भारत में बोली जाने वाली भाषाएं

हिन्दी	—	52, 83, 47, 193
बांग्ला	—	9, 72, 37, 669
मराठी	—	8, 30, 26, 680
तेलगू	—	8, 11, 27, 740
तमिल	—	6, 90, 26, 881
गुजराती	—	5, 54, 92, 554
उर्दू	—	5, 07, 72, 631

4. अनुसूचित जाति और अनुसूचित जनजाति भारत की आबादी का क्रमशः \_\_\_\_\_ है। (2011 की जनगणना के अनुसार)

- (a) 18.4% और 10.2% (b) 16.6% और 8.6%  
(c) 16.1% और 10.2% (d) 21.3% और 9.4%

UPSI Batch-3, 21 Dec 2017

**Ans. (b) :** 2011 की अन्तिम जनगणना रिपोर्ट के अनुसार देश में अनुसूचित जातियों की जनसंख्या 20.137 करोड़ है, जो कि देश की कुल जनसंख्या का 16.6% है। 2001-11 के दौरान दशकीय वृद्धि 20.8% रही है। जबकि अनुसूचित जनजाति की जनसंख्या 10.42 करोड़ है, जो कि कुल जनसंख्या का 8.6% है।

5. घोष—वाक्य “हमारी जनगणना, हमारा भविष्य” निम्नलिखित में से किस वर्ष में की गई जनगणना का घोष—वाक्य था?

- (a) 1971 (b) 2001  
(c) 1991 (d) 2011

UPSI Batch-1, 19 Dec 2017

**Ans. (d) :** घोष वाक्य : “हमारी जनगणना, हमारा भविष्य 2011 की जनगणना का उद्घोष वाक्य था।

6. गरीबी रेखा से नीचे के लोगों का अनुपात \_\_\_\_\_ द्वारा अनुमानित किया जाता है।

- (a) गरीबी सूचकांक  
(b) लोगों की संख्या के अनुपात  
(c) विसमूहन सूचक  
(d) गरीबी रेखा से नीचे

UPSI Batch-3, 12 Dec 2017

**Ans : (b)** गरीबी रेखा से नीचे जीवन व्यतीत कर रहे लोगों का अध्ययन राष्ट्रीय नमूना सर्वेक्षण संगठन (एन.एस.एस.ओ.) करता है। निर्धनों की संख्या ज्ञात करने हेतु काउंट विधि का प्रयोग किया जाता है। इस विधि के अनुसार किसी देश के कुल निर्धनों तथा कुल

जनसंख्या के अनुपात में 100 से गुणा करके निर्धनता की संख्या का आधिकारिक गुणांक प्राप्त होता है।

$$\text{संख्या आधारित गुणांक} = \frac{\text{देश में निर्धनों की संख्या}}{\text{देश की कुल जनसंख्या}} \times 100$$

7. 2001 से 2011 में किस राज्य ने नकारात्मक जनसंख्या वृद्धि दर्ज की?

- (a) राजस्थान (b) जम्मू-कश्मीर  
(c) नागालैंड (d) मिज़ोरम

(UP SI/ ASI 2018)

**Ans. (c) :** दशकीय जनसंख्या वृद्धि (2001-11) वाले शीर्ष राज्य केन्द्र शासित प्रदेश-

- दादर एवं नगर हवेली (55.90%)
- दमन और दीव (53.8%)
- पुद्दुचेरी (28.1%)
- मेघालय (राज्यों में प्रथम) (27.9%)
- अरुणाचल प्रदेश (26.0%)

उल्लेखनीय है कि 2001-11 के बीच नागालैंड की जनसंख्या वृद्धि नकारात्मक (-0.6%) रही।

8. 2011 की जनगणना के अनुसार, भारत में सबसे ज्यादा आबादी वाला राज्य कौन सा है?

- (a) पश्चिम बंगाल (b) महाराष्ट्र  
(c) बिहार (d) उत्तर प्रदेश

(UP SI/ ASI 2018)

**Ans. (d) :** 2011 की जनगणना के अनुसार, भारत में सबसे अधिक आबादी वाला राज्य उत्तर प्रदेश है। सर्वाधिक जनसंख्या वाले प्रमुख 5 राज्य निम्नलिखित हैं-

- (1) उत्तर प्रदेश (16.49%)
- (2) महाराष्ट्र (9.28%)
- (3) बिहार (8.58%)
- (4) पश्चिम बंगाल (7.55%)
- (4) म०प्र० (6.00%)

**नोट-**सर्वाधिक जनसंख्या वाला केन्द्रशासित प्रदेश दिल्ली (1.35%) है।

9. एशिया में तीसरा सबसे अधिक आबादी वाला देश कौन-सा है?

- (a) इराक (b) बांग्लादेश  
(c) जॉर्डन (d) इंडोनेशिया

UPP Constable, 26.10.218 (Shift-1)

**Ans. (d) :** एशिया विश्व का सर्वाधिक आबादी वाला महाद्वीप है एशिया महाद्वीप में सर्वाधिक आबादी वाला देश "चीन" है उसके बाद "भारत" तथा तीसरे स्थान पर इण्डोनेशिया है।

10. दक्षिण अमेरिका में निम्न में से कौन सा देश सबसे अधिक आबादी वाला देश है?

- (a) बोलीविया (b) ब्राजील  
(c) पेरू (d) चिली

UPP Constable, 26.10.218 (Shift-2)

**Ans : (b)** दक्षिणी अमेरिका विश्व का चौथा सबसे बड़ा महाद्वीप है। भूमध्य रेखा दक्षिणी अमेरिका महाद्वीप के अमेजन नदी के जंगलों के बीच से होकर गुजरती है। ब्राजील दक्षिणी अमेरिका महाद्वीप का सबसे बड़ा एवं सर्वाधिक आबादी वाला देश है, जिसका पूरे महाद्वीप के लगभग 48 प्रतिशत भूभाग पर विस्तार है। ब्राजील क्षेत्रफल जनसंख्या में दुनिया का पाँचवाँ सबसे बड़ा देश है।

11. अफ्रीका महाद्वीप का सबसे अधिक आबादी वाला देश निम्नलिखित में से कौन-सा है?

- (a) मोरक्को (b) नाइजीरिया  
(c) बेनिन (d) सोमालिया

UPP Constable, 25.10.2018

**Ans. (b) :** एशिया महाद्वीप के बाद विश्व का दूसरा सबसे बड़ा महाद्वीप अफ्रीका महाद्वीप है। नाइजीरिया अफ्रीका महाद्वीप का सर्वाधिक आबादी वाला देश है। नाइजीरिया देश की सीमा पश्चिम में बेनिन, पूर्व में चाड और कैमरून तथा उत्तर में नाइजर से मिलती है। नाइजीरिया का सबसे बड़ा शहर लागोस इसकी राजधानी है।

12. 2011 की जनगणना के अनुसार उत्तर प्रदेश के किस जिले की जनसंख्या सबसे ज्यादा है?

- (a) गोरखपुर (b) लखनऊ  
(c) इलाहाबाद (प्रयागराज) (d) बरेली

UPP Constable, 18.06.2018 (Shift-1)

**Ans : (c)** 2011 की जनगणना के अनुसार उत्तर प्रदेश के इलाहाबाद जिले की जनसंख्या सबसे ज्यादा है।

2011 की जनगणना के अनुसार उत्तर प्रदेश की जनसंख्या 19.98 करोड़ है। भारत की कुल आबादी में से 16.5% जनसंख्या उ.प्र. में रहती है जबकि उ.प्र. का क्षेत्रफल देश के क्षेत्रफल का केवल 7.33% है।

उ. प्र. के सर्वाधिक आबादी वाले चार जिले-

इलाहाबाद > मुरादाबाद > गाजियाबाद > आजमगढ़।

13. भारत में कितने वर्ष के अन्तराल के बाद जनगणना की जाती है?

- (a) पाँच वर्ष (b) सात वर्ष  
(c) दस वर्ष (d) आठ वर्ष

UPP Constable, 2009

**Ans : (c)** भारत में जनगणना 10 वर्ष के अंतराल में की जाती है। भारत में पहली बार जनगणना का कार्य वर्ष 1872 लार्ड मेयो के कार्यकाल में प्रारम्भ हुआ लेकिन नियमित जनगणना सन् 1881 में लार्ड रिपन के समय से शुरू हुई। भारत में जनगणना संघ सूची के अंतर्गत आता है जो सातवीं अनुसूची में उल्लिखित है। वर्ष 1921 को महान विभाजन वर्ष कहा जाता है क्योंकि इस जनगणना में जनसंख्या में एक करोड़ की कमी प्रदर्शित हुई थी। अब तक भारत में कुल 15 बार तथा स्वतंत्रता के बाद 7 बार जनगणना सम्पन्न हुई।



14. 2016 की भारत की वर्तमान जनसंख्या है
- (a) 132 करोड़ (b) 136 करोड़  
(c) 135 करोड़ (d) 128 करोड़

U.P.S.I. Mritak Ashrit, 2016

**Ans : (a)** भारत दूसरा सबसे बड़े जनसंख्या वाला देश है। **1,336,286,256 (1.3 बिलियन)** भारत की मई-2016 की जनसंख्या है।

15. भारत की जनसंख्या विश्व की जनसंख्या में से 1.2 अरब है। विश्व की जनसंख्या कितनी है?
- (a) 5 अरब (b) 7 अरब से अधिक  
(c) 70 लाख (d) 60 लाख

UPP Com. Operator. 19-05-2016 (Shift-I)

**Ans : (b)** 2016 में विश्व की जनसंख्या 7.4 अरब है, जबकि भारत की जनसंख्या 2016 में 1.34 अरब है, भारत जनसंख्या में विश्व में दूसरे स्थान पर है जबकि क्षेत्रफल में भारत 7वें स्थान पर है। चीन की जनसंख्या विश्व में सर्वाधिक है यह 1.38 अरब है। विश्व में भारत की जनसंख्या 18% (2016) में है।

16. 2011 की जनगणना के अनुसार विश्व की 7 अरब मानव जनसंख्या में से भारत की जनसंख्या कितनी है?
- (a) 1 अरब से थोड़ी कम (b) 1.2 अरब से थोड़ी अधिक  
(c) 10 लाख से थोड़ी कम (d) लगभग 12 लाख

UPP Com. Operator. 19-05-2016 (Shift-II)

**Ans : (b)** 2011 की जनगणना के अनुसार विश्व की 7 अरब मानव जनसंख्या में से भारत की मानव आबादी 1.2 अरब से अधिक है।

17. वर्ष 2011 की जनगणना के अनुसार पुरुष-स्त्री अनुपात के बारे में कौन सा युग्म सही है?
- (a) 1000 पुरुष : 940 स्त्री  
(b) 1000 पुरुष : 933 स्त्री  
(c) 1000 पुरुष : 929 स्त्री  
(d) 1000 पुरुष : 937 स्त्री

UPP Com. Operator. (Grade-A), 2013

**Ans : (a)** जनगणना 2011 के अनुसार भारत का स्त्री-पुरुष अनुपात 943 है तथा बच्चों के लिए स्त्री-पुरुष अनुपात 919 है, 2001 की जनगणना में स्त्री-पुरुष अनुपात 933 था।

18. 2011 की जनगणना के अनुसार सबसे अधिक निरक्षरता वाला राज्य है—
- (a) बिहार (b) मध्य प्रदेश  
(c) उड़ीसा (d) उत्तर प्रदेश

UPP Com. Operator. (Grade-A), 2013

**Ans : (a)** 2011 की जनगणना के अनुसार सबसे अधिक निरक्षरता वाला राज्य बिहार है। (1) बिहार (61.8%) (2) अरुणाचल प्रदेश (65.4%) (3) राजस्थान (66.1%) (4) झारखंड (66.4%) (5) आन्ध्र प्रदेश (तेलंगाना सहित) (67%) साक्षरता है।

19. भारत की कुल जनसंख्या (वर्ष 2011 में)
- (a) 100.81 करोड़ (b) 118.70 करोड़  
(c) 127.06 करोड़ (d) 121.02 करोड़

UPP Com. Operator. (Grade-A), 2013

**Ans : (d)** भारत में 2011 की जनगणना के अनुसार कुल जनसंख्या 121.02 करोड़ है। 2011 की जनगणना भारत की 15 वीं जनगणना थी।

20. यू.एन. रिपोर्ट 2011 के अनुसार कौन-सा देश पाँच साल से कम उम्र वाले शिशुओं की मृत्युदर में सबसे ऊपर है?
- (a) चीन (b) बंगलादेश  
(c) पाकिस्तान (d) भारत

UPSI (Mains), 2014

**Ans : (d)** यू.एन. रिपोर्ट 2011 के अनुसार भारत पाँच साल से कम उम्र वाले शिशुओं की मृत्यु दर में सबसे ऊपर था।

21. वे दो देश जहाँ सार्वजनिक जीवन में महिलाओं की भागीदारी सबसे अधिक है, वे है:
- (a) श्रीलंका और नेपाल  
(b) पाकिस्तान और भूटान  
(c) स्वीडन और फ़िनलैंड  
(d) दक्षिण अफ्रीका और मालदीव

UPSI (Mains), 2014

**Ans:(c)** स्वीडन और फ़िनलैंड सार्वजनिक जीवन में महिलाओं की भागीदारी सबसे अधिक है, क्योंकि वहाँ प्रति व्यक्ति आय, साक्षरता, मानव विकास सूचकांक के उच्च विकास के आधार पर इसको निर्धारित किया गया है।

22. पिछली जनगणना कब हुई थी?

- (a) 2011 (b) 2001  
(c) 2010 (d) 2005

UPSI (Pre), 2011

**Ans : (b)** पिछली जनगणना 2001 में हुई थी। वर्ष 2011 की जनगणना भारत की 7वीं जनगणना है, इसका नारा 'हमारी जनगणना हमारा भविष्य' है। वर्ष 2011 की जनगणना के अनुसार भारत की कुल जनसंख्या 121.5 करोड़ है, जिसमें पुरुषों की संख्या 62.31 करोड़ है तथा महिलाओं की जनसंख्या 58.47 करोड़ है।

23. 15 अगस्त, 1999 को भारत वर्ष की आबादी अनुमानतः कितनी हो गई —
- (a) 100 करोड़ (b) 90 करोड़  
(c) 95 करोड़ (d) 110 करोड़

UPSI, 1999

**Ans : (a)** 15 अगस्त 1999 को भारत वर्ष की आबादी अनुमानतः 100 करोड़ हो गई थी। वर्ष 2011 की जनगणना के अनुसार भारत की जनसंख्या लगभग 121 करोड़ है।

09.

## उत्तर प्रदेश की शिक्षा, संस्कृति और समाजिक प्रथाओं के सम्बन्ध में विशिष्ट जानकारी

1. अन्य राज्यों की तुलना में उत्तर प्रदेश में सबसे बड़ी शहरी प्रणाली है। टाउन एंड कंट्री प्लानिंग डिपार्टमेंट, उत्तर प्रदेश, 2017 के मुताबिक उत्तर प्रदेश में कितनी नगर पालिकाएं हैं?
- (a) 630 नगर पालिकायें  
(b) 400 और 500 के बीच नगर पालिकायें  
(c) 1704 नगर पालिकायें  
(d) 200 और 325 के बीच नगर पालिकायें

(UP SI/ ASI 2018)

**Ans. (a) :** भारत सरकार द्वारा गठित 13वें वित्त आयोग की संस्तुतियों के अनुपालन में वर्ष 2011 में राज्य सरकार द्वारा “उत्तर प्रदेश नगर पालिका वित्तीय संसाधन विकास बोर्ड” का गठन किया गया। वर्तमान में उत्तर प्रदेश में 18 मण्डल, 75 जिले, 350 तहसील, 17 नगर निगम 457 नगर पंचायत व 198 नगर पालिका परिषद हैं।

2. यदि डेवलपर्स एकीकृत आवास आकलन के लिए ग्रीन रेटिंग के अनुसार पर्यावरण अनुकूल इमारतों का निर्माण करते हैं तो यू0पी0 सरकार द्वारा इनाम के तौर पर फ्लोर एरिया रेश्यो का कितना प्रतिशत दिया जाएगा?
- (a) 17  
(b) 5  
(c) 10  
(d) 25

(UP SI/ ASI 2018)

**Ans. (b) :** यदि उ.प्र. में डेवलपर्स एकीकृत आवास के लिए ग्रीन रेटिंग (GRIHA) और भारतीय ग्रीन काउंसिल भवन के अनुसार पर्यावरण के अनुकूल भवन बनाते हैं तो उ.प्र. सरकार द्वारा इनाम के तौर पर फ्लोर एरिया रेश्यो (FAR) का 5 प्रतिशत प्रदान किया जायेगा। टाइम्स ऑफ इंडिया की रिपोर्ट के अनुसार, उ.प्र. सरकार 5,000 वर्ग मीटर से अधिक क्षेत्र में फैले ग्रीन बिल्डिंग डेवलपमेंट के लिए 5 प्रतिशत अतिरिक्त वर्टिकल निर्माण की अनुमति देगी।

3. उत्तर प्रदेश में सम्पूर्णानन्द संस्कृत विश्वविद्यालय कहाँ स्थित है?
- (a) लखनऊ  
(b) कानपुर  
(c) झांसी  
(d) वाराणसी

(UP SI/ ASI 2018)

**Ans. (d) :** सम्पूर्णानन्द संस्कृत विश्वविद्यालय उत्तर प्रदेश के वाराणसी जिले में स्थित एक संस्कृत विश्वविद्यालय है। इसकी स्थापना 1791 ई0 में भारत के गवर्नर जनरल लार्ड कार्नवालिस ने की थी, यह वाराणसी का प्रथम महाविद्यालय था। इसके प्रथम कुलपति ए.एन. झाँ थे।

4. उत्तर प्रदेश का ‘चरकुला’ क्या है?
- (a) बुंदेलखंड क्षेत्र की मूल निवासी एक जंगली बिल्ली  
(b) अवध क्षेत्र की उपजाऊ जलोढ़ मिट्टी  
(c) लखनऊ क्षेत्र की पारंपरिक कढ़ाई हस्तशिल्प  
(d) ब्रज क्षेत्र का पारंपरिक लोक नृत्य

(UP SI/ ASI 2018)

**Ans. (d) :** चरकुला, उत्तर प्रदेश के ब्रज क्षेत्र में किया जाने वाला पारंपरिक लोक नृत्य है। इस नृत्य में कृष्ण जी के गीतों पर महिलाएं वृत्ताकार लकड़ी के पिरामिडों को संतुलित करती हुई घूँघट करके नृत्य करती हैं।

5. केन्द्रीय विश्वविद्यालय बाबासाहेब भीमराव अंबेडकर विश्वविद्यालय, विद्या विहार, किस शहर में स्थित है?
- (a) आगरा  
(b) कानपुर  
(c) वाराणसी  
(d) लखनऊ

(UPP Constable 28.01.2019)

**Ans. (d) :** बाबा साहेब भीमराव अंबेडकर विश्वविद्यालय 1996 में डा0 यू0एन0राव द्वारा लखनऊ में स्थापित एक केंद्रीय विश्वविद्यालय है। यह विश्वविद्यालय विभिन्न क्षेत्रों में उच्च स्तरीय शिक्षण को बढ़ावा देने के उद्देश्य से स्थापित किया गया है।

6. बरसाना होली ..... के साथ खेली जाती है।
- (a) टमाटर  
(b) दूध  
(c) पत्थर  
(d) डंडे

(UPP Constable 28.01.2019)

**Ans. (d) :** बरसाना, की लड्डुमार होली डंडे से खेली जाती है। यहाँ की लड्डुमार होली पूरे विश्व में प्रसिद्ध है। यह फाल्गुन मास की शुक्ल पक्ष की नवमी को बरसाना, (मथुरा) में हर्षोल्लास के साथ मनायी जाती है।

7. उत्तर प्रदेश में आयोजित कांपिल मेला किस समुदाय से जुड़ा हुआ है?
- (a) जैन  
(b) सिख

(c) ईसाई

(d) बौद्ध

(UPP Constable 28.01.2019)

**Ans. (a) :** कांपिल मेला, उत्तर प्रदेश में आयोजित जैन समुदाय से सम्बन्धित मेला है, जो उत्तर प्रदेश के फर्रुखाबाद जिले के कांपिल नामक स्थान पर प्रतिवर्ष आयोजित किया जाता है। कांपिल हिंदु तथा जैन धर्म से संबंधित प्रसिद्ध तीर्थ स्थान भी है।

8. उद्घाटन के बाद लखनऊ के इकाना क्रिकेट स्टेडियम में खेला गया पहला अंतर्राष्ट्रीय क्रिकेट मैच भारत और ..... के बीच खेला गया एक टी 20 मैच था।

(a) वेस्ट इंडीज

(b) श्रीलंका

(c) ऑस्ट्रेलिया

(d) इंग्लैण्ड

(UPP Constable 28.01.2019)

**Ans. (a) :** इकाना अन्तर्राष्ट्रीय क्रिकेट स्टेडियम लखनऊ में एक इंटरनेशनल क्रिकेट स्टेडियम है इसकी क्षमता 50 हजार दर्शकों की है। इसका उद्घाटन वर्ष 2017 में हुआ इसके बाद यहाँ खेला गया पहला अन्तर्राष्ट्रीय क्रिकेट मैच भारत और वेस्टइंडीज के बीच खेला गया एक टी 20 मैच था।

9. मदन मोहन मालवीय प्रौद्योगिकी विश्वविद्यालय ..... में स्थित है—

(a) गोरखपुर

(b) हस्तिनापुर

(c) आजमगढ़

(d) मऊ

(UPP Constable 27.01.2019 Shift-I)

**Ans :** (a) मदनमोहन मालवीय प्रौद्योगिकी विश्वविद्यालय उत्तर प्रदेश के गोरखपुर जिले में स्थित है। इसकी स्थापना 1962 ई. में हुई थी और 1 दिसम्बर, 2013 के पहले इसका नाम मदन मोहन मालवीय इंजिनियरिंग कालेज था।

10. माघ मेला ..... के दिन शुरू होता है—

(a) मकर संक्रांति

(b) वसंत पंचमी

(c) महा शिवरात्री

(d) अक्षय तृतीया

(UPP Constable 27.01.2019 Shift-I)

**Ans :** (a) माघ मेला प्रयागराज में हर वर्ष माघ (जनवरी) में लगता है, इसकी शुरुआत माघ महीने में मकर संक्रांति के दिन से होती है। यहाँ हर 6 वर्ष पर अर्द्ध कुम्भ और प्रत्येक 12 वर्ष पर महाकुंभ लगता है।

11. कवि संत कबीर का जन्म और पालन पोषण किस शहर में हुआ था?

(a) कानपुर

(b) मथुरा

(c) वाराणसी

(d) अयोध्या

(UPP Constable 27.01.2019 Shift-I)

**Ans :** (c) कबीर का जन्म 1398 ई. (विवादास्पद) में वाराणसी में एक विधवा ब्राह्मणी के गर्भ से (लोक श्रुतियों के अनुसार) हुआ था। परन्तु इनका पालन पोषण नीरू और नीमा नामक जुलाहों के यहाँ हुई थी। कबीर की वाणी का संग्रह बीजक नाम से प्रसिद्ध है। इनकी भाषा को सधुक्कड़ी कहा जाता है। कबीर सुल्तान सिकन्दर लोदी के समकालीन थे, इनकी मृत्यु 1518 ई. (लगभग) में मगहर में हुयी थी, लेकिन बाद में कुछ इतिहासकार उनकी मृत्यु 1498 को मानते हैं।

12. लखनऊ घराने की नींव उस्ताद ..... द्वारा रखी गई थी —

(a) बड़े गुलाम अली खान

(b) बाक्षू खान

(c) बिस्मिल्ला खान

(d) अमजद अली खान

(UPP Constable 27.01.2019 Shift-I)

**Ans :** (b) उस्ताद बाक्षू खान ने लखनऊ घराने की नींव रखी थी। लखनऊ घराना भारत के प्रसिद्ध शास्त्रीय नृत्य शैली के नृत्य कथक तथा गायकी से संबंधित घरानों में से एक है।

13. अमीर खुसरो द्वारा रचित कविता, 'छाप तिलक सब छीनी' किस भाषा में है?

(a) भोजपुरी

(b) खड़ीबोली

(c) ब्रजभाषा

(d) उर्दू

(UPP Constable 27.01.2019 Shift-I)

**Ans :** (c) अमीर खुसरो द्वारा रचित कविता 'छापतिलक सब छीनी' ब्रज भाषा में है। इन्होंने ही खड़ी बोली का आविष्कार किया था। सर्वप्रथम हिन्दू या हिन्दी शब्द का प्रयोग इन्हीं के साहित्य में मिलता है। ये मूलतः फारसी भाषा के शायर थे लेकिन उन्होंने खड़ी बोली (हिन्दी) व ब्रज भाषा में भी पद्य लिखे।

14. उत्तर प्रदेश के किस जिले 'पीतल नगरी' के नाम से भी जाना जाता है?

(a) फतेहपुर

(b) मुजफ्फरनगर

(c) मिर्जापुर

(d) मुरादाबाद

(UPP Constable 27.01.2019 Shift-I)

**Ans :** (d) उत्तर प्रदेश में मुरादाबाद जिले को पीतल नगरी के नाम से जाना जाता है। यह जिला रामगंगा नदी के तट पर स्थित है। मुरादाबाद पीतल के काम के लिए प्रसिद्ध है और दुनियाभर में हस्तशिल्प उद्योग में खुद के लिए जगह बनाया। आधुनिक कारीगरों द्वारा बनाए गये आधुनिक, आकर्षक और कलात्मक पीतल के बर्तन, गहने और ट्रॉफियां मुख्य शिल्प हैं। आकर्षक पीतल के बर्तन संयुक्त राज्य अमेरिका, ब्रिटेन, कनाडा, जर्मनी और मध्य पूर्व एशिया जैसे देशों में निर्यात किया जाता है। इस प्रकार इसे ब्रास सिटी या पीतल नगरी कहा जाता है।

15. कौन सा कथक घराना उस नृत्यशैली के आध्यात्मिक पहलुओं पर अधिक ध्यान देता है?

(a) जयपुर

(b) बनारस

(c) लखनऊ

(d) बरेली

(UPP Constable 27.01.2019 Shift-I)

**Ans :** (b) कथक नृत्य शैली से संबंधित घराने निम्नलिखित हैं—

1. जयपुर घराना - युद्ध शैली एवं आक्रामकता का प्रदर्शन
2. लखनऊ घराना- संस्कृति, रोमांश, लोकाचार व शृंगार प्रधान
3. बनारस घराना - आध्यात्मिक पहलुओं पर अत्यधिक केन्द्रित

16. फिरोजाबाद में 200 वर्षों से भी अधिक समय से ..... का उत्पादन किया जा रहा है—

- (a) चिकनकारी का काम (b) कांच की चूड़ियाँ  
(c) पीतल के ताले (d) जरदोजी कढ़ाई

(UPP Constable 27.01.2019 Shift-I)

**Ans. (b) :** काँच की चूड़ियों का उत्पादन फिरोजाबाद में 200 वर्षों से भी अधिक समय से किया जाता रहा है। इस शहर को सुहाग नगरी के नाम से भी जाना जाता है। फिरोजाबाद शहर चूड़ियों के लिए भारत के साथ-साथ पूरे विश्व में मशहूर है। यह शहर सिर्फ चूड़ियों के लिए नहीं बल्कि अन्य सामान जैसे कांच की वस्तुएं, लाइट्स के लिए भी जाना जाता है। फिरोजाबाद काँच निर्माण के नए युग में प्रवेश कर चुका है। यह अलग-अलग काँच की वस्तुओं के निर्माण का प्रमुख हब बन चुका है और अपनी वैश्विक उपस्थिति विश्वभर में दर्ज करा रहा है।

17. कब संयुक्त प्रांत का नाम बदल कर उत्तर प्रदेश किया गया था?

- (a) 26 जनवरी, 1950 (b) 24 जनवरी, 1950  
(c) 15 अगस्त, 1950 (d) 2 अक्टूबर, 1950

(UPP Constable, 26.10.218 (Shift-1))

**Ans. (b) :** उत्तर प्रदेश का नाम 24 जनवरी 1950 को संयुक्त प्रांत से बदल कर उत्तर प्रदेश रखा गया, उस समय राज्य के मुख्यमंत्री गोविंद बल्लभ पंत थे।

18. “काला नमक” चावल की किस्म को “एक जिला एक उत्पाद” योजना के तहत उत्तर प्रदेश के..... जिले से उत्पाद के रूप में चुना गया है।

- (a) गोरखपुर (b) सिद्धार्थनगर  
(c) आजमगढ़ (d) गोंडा

(UPP Constable, 26.10.218 (Shift-1))

**Ans. (b) :** काला नमक चावल की एक सर्वोत्तम किस्म है। इसका रंग सफेद होता है। इसके लिये जल संसाधन की व्यवस्था अच्छी होनी चाहिये (1 हेक्टेयर में 2500-3500 ली. पानी), इसकी उपज बासमती चावल से अधिक होती है, यह उत्तर प्रदेश के सिद्धार्थनगर जिले से एक जिला एक उत्पाद के रूप में चुना गया। काला नमक धान का ऊपरी हिस्सा काला होता है। इसे जीआई (GI) टैग मिला हुआ है।

19. सूफी कवि अमीर खुसरों का जन्म उत्तर प्रदेश के..... जिले में हुआ था।

- (a) बुलंदशहर (b) अलीगढ़  
(c) एटा (d) फैजाबाद

(UPP Constable, 26.10.218 (Shift-1))

**Ans. (c) :** सूफी कवि अमीर खुसरों का जन्म 1253 ई. में उत्तर प्रदेश के एटा जिले के पटियाली नामक ग्राम (वर्तमान में कासगंज) में हुआ था। इन्होंने तबला तथा खड़ी बोली का आविष्कार माना जाता है।

20. बहु बेगम का मकबरा उत्तर प्रदेश के.....में स्थित है।

- (a) लखनऊ (b) आगरा  
(c) फतेहपुर सीकरी (d) फैजाबाद

(UPP Constable, 26.10.218 (Shift-1))

**Ans. (d) :** बहु बेगम का मकबरा उ.प्र. के फैजाबाद जिले में स्थित है। इसका निर्माण शुजाउदौला ने अपनी प्रिय बेगम अनजुम जोहरा बानो उर्फ बहुबेगम की याद में करवाया था।

21. निम्नलिखित में से किस प्रसिद्ध भारतीय शास्त्रीय गायिका को उसके शिष्यों द्वारा प्यार से “अप्पा जी” बुलाया जाता था?

- (a) गिरिजा देवी (b) किशोरी आमोनकर  
(c) वसुंधरा कोमकाली (d) हीराबाई बारोडकर

(UPP Constable, 26.10.218 (Shift-1))

**Ans. (a) :** गिरिजा देवी को उनके शिष्य प्यार से ‘अप्पा जी’ बुलाते थे। गिरिजा देवी बनारस घराना से सम्बन्ध रखती थी, ये प्रसिद्ध तुमरी गायिका थी।

22. उत्तर प्रदेश के वर्तमान मुख्यमंत्री योगी आदित्यनाथ .....संप्रदाय से संबंधित है।

- (a) नागा (b) नाथ  
(c) कालमुख (d) माधव

(UPP Constable, 26.10.218 (Shift-1))

**Ans. (b) :** योगी आदित्यनाथ का मूल नाम : अजय सिंह बिस्ट है। इनका जन्म 5 जून 1972 में उत्तराखण्ड के पौड़ी गढ़वाल जिले में हुआ था। ये गोरखपुर के प्रसिद्ध गोरखनाथ मन्दिर के महन्त एवं राजनेता हैं एवं वर्तमान में उत्तर प्रदेश के 21 वें मुख्यमंत्री हैं। ये हिन्दू युवाओं के सामाजिक, सांस्कृतिक और राष्ट्रवादी समूह हिन्दू वाहिनी के संस्थापक भी हैं। इनका सम्बन्ध “नाथ” सम्प्रदाय से है।

23. उत्तर प्रदेश के निम्नलिखित जिलों में से किसकी सीमा नेपाल के साथ लगती है?

- (a) गोरखपुर (b) महाराजगंज  
(c) बलिया (d) बस्ती

(UPP Constable, 26.10.218 (Shift-1))

**Ans. (b) :** उत्तर प्रदेश की सीमा भारत के आठ राज्यों व एक केन्द्रशासित प्रदेश तथा एक अर्न्तराष्ट्रीय सीमा नेपाल से मिलती है। उत्तर प्रदेश के महाराजगंज जिले की सीमा नेपाल के साथ लगती है।

24. “एक जिला, एक उत्पाद” योजना के तहत “हस्तनिर्मित कागज” के उत्पादन के लिए उत्तर प्रदेश के ..... जिले को चुना गया है।

- (a) अमेठी (b) जालौन  
(c) देवरिया (d) कुशीनगर

(UPP Constable, 26.10.218 (Shift-2))

**Ans : (b)** 24 जनवरी, 2018 को उत्तर प्रदेश दिवस के अवसर पर उत्तर प्रदेश सरकार द्वारा एक जिला एक उत्पाद (One district one product) योजना का शुभारंभ किया गया। इस योजना के तहत उ.प्र. के 'जालौन' जिले को 'हस्तनिर्मित कागज' के उत्पादन के लिए चुना गया है। जबकि अलीगढ़ जिले को 'ताले एवं हार्ड वेयर के सामान' के उत्पादन के लिए चुना गया है।

25. आगरा और अवध के संयुक्त प्रांत, जिन्हें अब उत्तर प्रदेश के नाम से जाना जाता है, ने वर्ष 1921 में अपनी राजधानी को ..... से लखनऊ में स्थानांतरित किया था।

- (a) आगरा (b) देहरादून  
(c) इलाहाबाद (d) कानपुर

**UPP Constable, 26.10.218 (Shift-2)**

**Ans : (c)** आगरा एवं अवध के संयुक्त प्रांत जिन्हें अब उत्तर प्रदेश के नाम से जाना जाता है, की राजधानी को वर्ष 1921ई. में इलाहाबाद (प्रयागराज) से लखनऊ स्थानांतरित की गई थी। वर्तमान समय में लखनऊ उत्तर प्रदेश की प्रशासनिक व विधायिक राजधानी तथा इलाहाबाद न्यायिक राजधानी के नाम से जाने जाते हैं। उत्तर प्रदेश का उच्च न्यायालय इलाहाबाद में स्थित है। जिसकी एक खण्डपीठ लखनऊ में है।

26. गौतम बुद्ध की मां देवदह राज्य के शासक परिवार से थी जो अब उत्तर प्रदेश के ..... जिले में है।

- (a) देवरिया (b) गोरखपुर  
(c) बस्ती (d) गोंडा

**UPP Constable, 26.10.218 (Shift-2)**

**Ans : (c)** महात्मा गौतम बुद्ध की माँ का नाम महामाया था। वह देवदह राज्य के कोलीय वंशीय शासकीय परिवार से संबंधित थीं। देवदह राज्य वर्तमान समय में उत्तर प्रदेश के बस्ती जिले में स्थित है। कोलीय गणराज्य पूर्वी उ.प्र. व नेपाल की सीमा पर स्थित बुद्ध कालीन गणराज्य था।

27. वाल्मीकि का आश्रम ब्रह्मवर्त में था जो ..... में है।

- (a) बिठूर (b) झांसी  
(c) ललितपुर (d) उरई

**UPP Constable, 26.10.218 (Shift-2)**

**Ans : (a)** महर्षि वाल्मीकि आश्रम वह स्थल है, जहाँ पर ऋषि वाल्मीकि ने बैठकर महाकाव्य 'रामायण' की रचना की थी। महर्षि वाल्मीकि का आश्रम ब्रह्मवर्त में था, जो कि वर्तमान में बिठूर में स्थित है। बिठूर एक प्रसिद्ध हिन्दू धार्मिक स्थल है, जो कि उत्तर प्रदेश के कानपुर में स्थित है।

28. पहली जनवरी, 1845 को उत्तर प्रदेश ने..... नामक पहला हिन्दी समाचारपत्र निकाला जिसे गोविंद रघुनाथ ने संपादित किया था।

- (a) सरस्वती  
(b) बनारस अखबार

- (c) हंस  
(d) जागरण

**UPP Constable, 26.10.218 (Shift-2)**

**Ans : (b)** पहली जनवरी वर्ष 1845 को उत्तर प्रदेश राज्य से 'बनारस अखबार' नामक पहला हिन्दी समाचार पत्र निकाला जिसको गोविंद रघुनाथ ने संपादित किया था। अखबार के संचालक (Director) राजा शिवप्रसाद सितारे हिन्द थे। हिन्दी का प्रथम समाचार पत्र उदन्त मार्तण्ड था जिसका प्रकाशन 30 मई 1826 में कलकता में शुरू किया गया था। इसके सम्पादक जुगलकिशोर शुक्ल थे। इसी के उपलक्ष्य में 30 मई को हिन्दी पत्रकारिता दिवस मनाया जाता है।

29. भेड़ कुंड, जहाँ अर्जुन ने द्रौपदी से शादी करने के लिए मछली को निशाना बनाया था, उत्तर प्रदेश के ..... में हैं।

- (a) इटावा (b) फिरोजाबाद  
(c) फर्रुखाबाद (d) बाराबंकी

**UPP Constable, 26.10.218 (Shift-2)**

**Ans : (c)** भेड़ कुंड (Bhed kund), जहाँ अर्जुन ने पांचाल नरेश द्रुपद की पुत्री द्रौपदी से शादी करने के लिए मछली की आँख को निशाना बनाया था, उत्तर प्रदेश राज्य के फर्रुखाबाद जिले में स्थित है।

30. मृदा जिसमें मुख्य रूप से पोटैश की कमी है, उत्तर प्रदेश के ..... जिले में पाई जाती है।

- (a) जौनपुर (b) बहराइच  
(c) बलरामपुर (d) गोंडा

**UPP Constable, 25.10.2018**

**Ans. (a) :** मृदा पृथ्वी की ऊपरी सतह पर पाई जाने वाली असंगठित पदार्थों की ऊपरी परत है जो चट्टानों के विखण्डन अथवा वनस्पतियों के अवसादों के मिश्रण से बनती है। उत्तर प्रदेश के जौनपुर, आजमगढ़ तथा मऊ जनपद की मिट्टियों (मृदा) में मुख्यतः पोटैश की कमी पाई जाती है।

31. उत्तर प्रदेश का निम्नलिखित में से कौन-सा जिला बुंदेलखंड क्षेत्र का हिस्सा है?

- (a) चंदौली (b) औरैया  
(c) महोबा (d) एटा

**UPP Constable, 25.10.2018**

**Ans. (c) :** बुंदेलखण्ड उत्तर प्रदेश के दक्षिण और मध्य प्रदेश के लगभग पूर्वोत्तर में स्थित है। उत्तर प्रदेश का जिला 'महोबा' बुंदेलखण्ड क्षेत्र के अंतर्गत आता है। बुंदेलखण्ड भारत के उस भूखण्ड का नाम है जिसके उत्तर में यमुना नदी, दक्षिण में विंध्यपर्वत शृंखला पूर्व में टौंस नदी तथा पश्चिम में बेतवा नदी स्थित है।

32. अशोक स्तम्भ में उत्कीर्ण किए हुए शेर का मुख, जिसे भारत सरकार द्वारा राष्ट्रीय प्रतीक के रूप में अपनाया गया है, ..... के संग्रहालय में संरक्षित है।
- (a) कुशीनगर (b) सारनाथ  
(c) कन्नौज (d) लुम्बिनी

UPP Constable, 25.10.2018

**Ans. (b) :** सारनाथ में अशोक ने जो स्तंभ बनवाया था उसके शीर्ष भाग को सिंह चतुर्मुख कहते हैं। इस मूर्ति में चार भारतीय सिंह पीठ से पीठ सटाए हुए खड़े हैं। सारनाथ स्तंभ का यह शीर्ष भाग वर्तमान समय में सारनाथ के संग्रहालय में रखा हुआ है। यह सिंह चतुर्मुख शीर्ष स्तंभ ही भारत सरकार द्वारा राष्ट्रीय प्रतीक के रूप में अपनाया गया है।

33. चंदेल शासन के दौरान उत्तर प्रदेश का निम्नलिखित में से कौन-सा क्षेत्र जेजाक-भुक्ति या जयहोटी के नाम से जाना जाता था?
- (a) अवध (b) बुंदेलखंड  
(c) काशी (d) दो-आब

UPP Constable, 25.10.2018

**Ans. (b) :** जेजाक-भुक्ति (Jaijak- Bhukti) या जयहोटी एक वीर प्रस्विनी भूमि रही है। यह भूमि उत्तर प्रदेश तथा आंशिक रूप से मध्य प्रदेश में पड़ती है। कभी इस पर चंदेल राजाओं का शासन हुआ करता था, अब यह बुंदेलखण्ड क्षेत्र के नाम से जानी जाती है। प्रतिहार साम्राज्य के पतन के बाद बुंदेलखंड की भूमि पर चन्देल वंश के शासकों का स्वतंत्र राजनीतिक इतिहास प्रारंभ हुआ।

34. उत्तर प्रदेश महिलाओं से सम्बंधित पहली पत्रिका ..... 1874 में प्रकाशित करने का भी श्रेय जाता है, जिसके संपादक भारतेन्दु हरिश्चंद्र थे।
- (a) बाल बोधिनी (b) सरस्वती  
(c) सितारे हिंद (d) उदत मार्तण्ड

UPP Constable, 25.10.2018

**Ans. (a) :** भारतेन्दु हरिश्चन्द्र (9 सितम्बर 1850 से 6 जनवरी 1885) आधुनिक हिंदी साहित्य के जनक कहे जाते हैं। जनवरी 1874 ई. में भारतेन्दु हरिश्चन्द्र ने बाल बोधिनी पत्रिका का प्रकाशन प्रारम्भ किया था। यह पत्रिका महिलाओं से संबंधित थी। यह हिंदी मासिक पत्रिका बनारस से प्रकाशित होती थी। अतः इसे महिलाओं से संबंधित उत्तर प्रदेश की पहली पत्रिका का दर्जा प्राप्त है।

35. प्रसिद्ध सितार वादक नवाब इनायत खान उत्तर प्रदेश के ..... से संबंधित थे।
- (a) एटा (b) इटावा  
(c) औरैया (d) फिरोजाबाद

UPP Constable, 25.10.2018

**Ans. (b) :** प्रसिद्ध सितार वादक नवाब इनायत खान का जन्म 1894 ई. में उत्तर प्रदेश में हुआ था। ये भारत के सबसे प्रभावशाली सितार वादकों में से एक थे। ये प्रसिद्ध सितारवादक उस्ताद विलायत खान के पिता थे। नवाब इनायत खान उत्तर प्रदेश के इटावा से संबंधित थे। इनकी मृत्यु 1938 ई. में कोलकाता में हुई।

36. छठी सदी बी.सी. के दौरान उत्तर प्रदेश के किन क्षेत्रों को 'चेदि' कहा जाता था—
- (a) बुंदेलखण्ड (b) अवध  
(c) अंग (d) अवंती

UPP Constable, 19.06.2018 (Shift-1)

**Ans : (a)** बौद्ध ग्रन्थ अंगुत्तर निकाय के अनुसार 6वीं शताब्दी ईसा पूर्व में भारतवर्ष 16 महाजनपदों में बँटा हुआ था। इन महाजनपदों में उत्तर प्रदेश से 8 महाजनपद शामिल थे। इनका विवरण निम्न है—

	महाजनपद	राजधानी	आधुनिक क्षेत्र
1.	काशी	वाराणसी	वाराणसी के आस-पास
2.	वत्स	कौशाम्बी	इलाहाबाद के आस-पास
3.	कोशल	श्रावस्ती	फैजाबाद के आस-पास
4.	मल्ल	कुशीनारा	देवरिया के आस-पास
5.	चेदि	शक्तिमती	बुंदेलखंड के आस-पास
6.	कम्बोज	हाटक	राजोरी एवं हजारा के आस-पास
7.	शूरसेन	मथुरा	मथुरा के आस-पास
8.	पंचाल	अहिच्छत्र	बरेली, बदरौं, फरुखाबाद

37. राजा हर्षवर्धन ने ..... में, 'भद्र-विहार' नामक ज्ञान के एक बृहत् केंद्र की स्थापना की थी—
- (a) मथुरा (b) काशी  
(c) कन्नौज (d) हरिद्वार

UPP Constable, 19.06.2018 (Shift-1)

**Ans : (c)** राजा हर्षवर्धन ने कन्नौज में, 'भद्र विहार' नामक ज्ञान के एक वृहत् केन्द्र की स्थापना की थी। हर्ष के दरबारी कवि बाणभट्ट थे जिन्होंने हर्षचरित तथा कादम्बरी की रचना की। हर्षवर्धन ने तीन संस्कृत नाटक ग्रंथों— प्रियदर्शिका, रत्नावली तथा नागानन्द की रचना की थी।

38. उर्दू शायरी में 'फिराक गोरखपुरी' के नाम से कौन प्रसिद्ध है—
- (a) द्वारिका प्रसाद (b) बिशन नारायण  
(c) रघुपति सहाय (d) नवल किशोर

UPP Constable, 19.06.2018 (Shift-1)

**Ans : (c)** उर्दू शायरी में 'फिराक गोरखपुरी' के नाम से रघुपति सहाय (28 अगस्त 1896, गोरखपुर, उ.प्र. - 3 मार्च 1982, नई दिल्ली) प्रसिद्ध हैं। इनकी प्रसिद्ध पुस्तक 'गुल-ए-नगमा' है। इन्हें उर्दू साहित्य का प्रथम ज्ञानपीठ पुरस्कार (1969) मिला था।

39. उत्तर प्रदेश में बारिश के मौसम में निम्नलिखित में से कौन से गीत गाए जाते हैं—
- (a) बिरहा (b) रसिया  
(c) चैती (d) कजरी

UPP Constable, 19.06.2018 (Shift-1)

**Ans : (d)** उत्तर प्रदेश में बारिश के मौसम में (सावन महीने में) महिलाओं द्वारा प्रमुखतः कजरी लोकगीत गाया जाता है। कजरी मिर्जापुर क्षेत्र में सर्वाधिक लोकप्रिय है।

**बिरहा**— प्रमुख शुभ-अवसरों पर किसी घटना/कहानी का लोकगीत के रूप में प्रस्तुतीकरण होता है।

**रसिया**— रसिया लोकगीत का संबंध भगवान कृष्ण की उपासना से है।

**चैती**— चैती (चैता) लोकगीत फाल्गुन पूर्णिमा से चैत्र पूर्णिमा के दौरान गाये जाते हैं।

**उत्तर प्रदेश के प्रमुख लोकगीत**— चैती, ढोला, आल्हा, बिरहा, रसिया, पूरन भगत, भर्तृहरि।

40. प्रसिद्ध सूफी संत ..... के वार्षिक 'उर्स' के अवसर पर हिंदू कैलेंडर के कार्तिक महीने में प्रति वर्ष बाराबंकी में देवा शरीफ मेला आयोजित किया जाता है—

- (a) निजामुद्दीन औलिया (b) वारिस अली शाह  
(c) मोइनुद्दीन चिश्ती (d) सलीम चिश्ती

**UPP Constable, 19.06.2018 (Shift-1)**

**Ans : (b)** प्रसिद्ध सूफी संत वारिस अली शाह के वार्षिक 'उर्स' के अवसर पर हिन्दू कैलेंडर के कार्तिक महीने में प्रतिवर्ष बाराबंकी में देवा शरीफ मेला आयोजित किया जाता है।

41. निम्नलिखित में से कौन-सा देश भारतीय राज्य उत्तर प्रदेश से सीमाएं साझा करता है—

- (a) चीन (b) भूटान  
(c) नेपाल (d) बांग्लादेश

**UPP Constable, 19.06.2018 (Shift-1)**

**Ans : (c)** उ.प्र. की सीमा को स्पर्श करने वाला एकमात्र विदेशी राष्ट्र नेपाल है जबकि केन्द्र शासित प्रदेश दिल्ली सहित कुल नौ राज्य उत्तर प्रदेश की सीमा को स्पर्श करते हैं। उत्तर प्रदेश के सोनभद्र जिले से चार राज्यों बिहार, झारखण्ड, छत्तीसगढ़ तथा मध्यप्रदेश की सीमा लगती है।

42. निम्नलिखित में से किस जिले को राष्ट्रीय राजधानी क्षेत्र (एनसीआर) के 23वें जिले के रूप में शामिल किया गया है—

- (a) शामली (b) अलीगढ़  
(c) आगरा (d) मथुरा

**UPP Constable, 19.06.2018 (Shift-1)**

**Ans : (a)** राष्ट्रीय राजधानी क्षेत्र (NCR- National Capital Region) के 23वें जिले के रूप में उ.प्र. के शामली जिले को शामिल किया गया है। वर्तमान में उ.प्र. के नौ जिले (मेरठ, मुजफ्फरनगर, गाजियाबाद, गौतमबुद्ध नगर, बुलंदशहर, बागपत, हापुड़, शामली) एनसीआर में शामिल है। एन.सी.आर. में उ.प्र. राजस्थान, हरियाणा तथा दिल्ली के क्षेत्रों को शामिल किया गया है।

43. ...., गुलाबी गैंग की संस्थापक हैं— उत्तर प्रदेश एवं मध्यप्रदेश में स्थित सामाजिक संघटन है जो महिला कल्याण एवं सशक्तीकरण हेतु कार्य करता है—

- (a) संगीता पाल देवी (b) संपत पाल देवी  
(c) शीला पाल देवी (d) मिशि चौधरी

**UPP Constable, 19.06.2018 (Shift-1)**

**Ans : (b)** संपत पाल देवी गुलाबी गैंग की संस्थापक हैं— यह उत्तर प्रदेश एवं मध्य प्रदेश में स्थित एक सामाजिक संघटन है जो महिला कल्याण एवं सशक्तीकरण हेतु कार्य करता है। इस गैंग में 18-60 वर्ष की महिलाओं को शामिल किया जाता है। गुलाबी गैंग महिलाओं पर घरेलू हिंसा के खिलाफ आवाज उठाने के लिए प्रसिद्ध है।

44. मुरादाबाद, ..... के कार्य हेतु प्रसिद्ध है और उसने विश्वभर में हस्तकला उद्योग में अपना आला स्थान बनाया है—

- (a) पीतल (b) तांबा  
(c) हीरा (d) स्टील

**UPP Constable, 19.06.2018 (Shift-1)**

**Ans : (a)** उत्तर प्रदेश के प्रमुख लघु एवं कुटीर उद्योग

1. मुरादाबाद - पीतल और कलाई बर्तन एवं नक्काशी
2. फरीदाबाद - काँच उद्योग (काँच की चूड़ियों के लिए विश्वविख्यात)
3. कन्नौज - इत्र और सुगंधित तेल अगारबली
4. रामपुर - चाकू उद्योग
5. लखनऊ - लकड़ी के खिलौने, औषधि निर्माण,

**नोट— खनिज क्षेत्र**

- हीरा - बाँदा एवं मिर्जापुर  
ताँबा - ललितपुर  
कोयला - सिंगरौली  
यूरेनियम - ललितपुर

45. सरदार बल्लभ भाई पटेल, कृषि और तकनीकी विश्वविद्यालय (एसवीपीयूएटी), भारत के उत्तर प्रदेश राज्य के ..... में स्थित एक कृषि विश्वविद्यालय है—

- (a) लखनऊ (b) पंतनगर  
(c) मेरठ (d) सहारनपुर

**UPP Constable, 19.06.2018 (Shift-1)**

**Ans : (c)**

- | शोध संस्थान  | स्थान      |
|--|------------|
| 1. सरदार बल्लभ भाई पटेल, कृषि और तकनीकी विश्वविद्यालय (SVPUAT)                       | - मेरठ     |
| 2. राष्ट्रीय वनस्पति अनुसंधान संस्थान  | - लखनऊ     |
| 3. सेंट्रल पल्स एंड पेपर रिसर्च इंस्टीट्यूट  | - सहारनपुर |
| 4. जी.बी. पंत कृषि एवं प्रौद्योगिकी विश्वविद्यालय (भारत का प्रथम कृषि विश्वविद्यालय) | - पंतनगर   |

46. .... एक रंग-बिरंगा और मंत्रमुग्ध कर देने वाला मेला है जो प्रत्येक वर्ष उत्तर प्रदेश के मेरठ में होली के कुछ दिनों बाद मनाया जाता है।

- (a) कुंभ मेला (b) नौचंदी मेला  
(c) गंगा मेला (d) सिकरी मेला

UPP Constable, 19.06.2018 (Shift-2)

**Ans : (b)** हिन्दू और मुसलमानों के बीच आपसी प्रेम और भाईचारे की भावना का जीता-जागता प्रमाण उत्तर प्रदेश के मेरठ जिले में होली के बाद दूसरे रविवार को लगने वाला नौचंदी मेला है।

47. निम्न में से कौन सा जिला उत्तर प्रदेश के बुंदेलखंड क्षेत्र से संबंधित है?

- (a) फतेहपुर (b) जौनपुर  
(c) महोबा (d) श्रावस्ती

UPP Constable, 19.06.2018 (Shift-2)

**Ans : (c)** दिए गये विकल्पों में 'महोबा' जिला बुन्देलखण्ड क्षेत्र से सम्बन्धित है।

48. उत्तर प्रदेश का क्षेत्रफल देश के कुल क्षेत्रफल का लगभग ..... है।

- (a) 13.5% (b) 9.4%  
(c) 8.4% (d) 7.3%

UPP Constable, 19.06.2018 (Shift-2)

**Ans : (d)** उत्तर प्रदेश का कुल क्षेत्रफल 240928 वर्ग किलोमीटर है जिसकी सीमा भारत के आठ राज्यों एवं एक केन्द्रशासित प्रदेश (कुल-9) को स्पर्श करती हैं इसका क्षेत्रफल भारत के क्षेत्रफल का 7.33% है और क्षेत्रफल की दृष्टि से चौथा बड़ा राज्य है।

49. छठवीं शताब्दी ईसा पूर्व के दौरान मथुरा के आस-पास के क्षेत्र को ..... कहा जाता था।

- (a) पांचाल (b) अंग  
(c) शुरसेन (d) मत्स्य

UPP Constable, 19.06.2018 (Shift-2)

**Ans : (c)** छठवीं शताब्दी ईसा पूर्व के दौरान मथुरा के आस-पास के क्षेत्र को शुरसेन कहते थे इसकी राजधानी मथुरा थी।

मत्स्य (राजस्थान) - विराटनगर (राजधानी)

पांचाल (बरेली, बदायूं) - अहिछत्र,

अंग (बिहार) - चंपा

50. उत्तर प्रदेश में पहली बार 1887 में प्रकाशित होने वाले दैनिक समाचार "हिन्दुस्तान" के संपादक कौन थे?

- (a) महाबीर प्रसाद द्विवेदी  
(b) पद्मलाल पुत्रालाल बख्शी  
(c) मदन मोहन मालवीय  
(d) भारतेन्दु हरिश्चंद्र

UPP Constable, 19.06.2018 (Shift-2)

**Ans : (c)** उत्तर प्रदेश में "1887" में प्रकाशित होने वाले दैनिक समाचार "हिन्दुस्तान" के संपादक मदन मोहन मालवीय थे। मालवीय जी का जन्म प्रयाग में सन् 1861 में हुआ था। इन्होंने वर्ष 1916 में बनारस हिन्दू विश्वविद्यालय की स्थापना की।

51. उत्तर प्रदेश में किस वर्ष सभी सरकारी कार्यों के लिए हिंदी का प्रयोग करना कानूनी तौर पर अनिवार्य कर दिया गया था?

- (a) 1947 (b) 1957  
(c) 1968 (d) 1977

UPP Constable, 19.06.2018 (Shift-2)

**Ans : (c)** उत्तर प्रदेश में सन् 1968 से सभी सरकारी कार्यों के लिये हिन्दी का प्रयोग करना कानूनी तौर पर अनिवार्य कर दिया गया था।

52. .... फैजाबाद के एक प्रमुख संगीतकार थे जिन्होंने शास्त्रीय संगीत में टप्पा शैली का विकास किया।

- (a) मुश्तरी बाई (b) खुशी महाराज  
(c) मेंहदी खान (d) ठाकुर प्रसाद

UPP Constable, 19.06.2018 (Shift-2)

**Ans : (a)** मुश्तरी बाई फैजाबाद की एक प्रमुख संगीतकार थी जिन्होंने शास्त्रीय संगीत में टप्पा शैली का विकास किया।

53. निम्नलिखित में से बुंदेलखंड का लोकप्रिय लोक-गीत कौन सा है?

- (a) बिरहा (b) आल्हा  
(c) रसिया (d) लंगुरिया

UPP Constable, 19.06.2018 (Shift-2)

**Ans : (b)** "आल्हा" बुन्देलखण्ड का प्रमुख लोकप्रिय गीत है। बिरहा पूर्वी उत्तर प्रदेश तथा पश्चिमी बिहार में गाया जाता है। लंगुरिया बुन्देलखण्ड का एक लोकनृत्य है।

54. निम्नलिखित में से कौन-सा उत्तर प्रदेश का सबसे पुराना विश्वविद्यालय है?

- (a) अलीगढ़ मुस्लिम विश्वविद्यालय  
(b) बनारस हिंदू विश्वविद्यालय  
(c) महात्मा गांधी काशी विद्यापीठ  
(d) इलाहाबाद केंद्रीय विश्वविद्यालय

UPP Constable, 18.06.2018 (Shift-1)

**Ans : (d)** उत्तर प्रदेश का सबसे पुराना विश्वविद्यालय इलाहाबाद केन्द्रीय विश्वविद्यालय है। इसे 'पूर्व के आक्सफोर्ड' के नाम से जाना जाता है। इसकी स्थापना सन 23 सितम्बर 1887 ई. को एल्फ्रेड लायर की प्रेरणा से हुई थी। इस विश्वविद्यालय का नक्शा प्रसिद्ध अंग्रेज वास्तुविद इमरसन ने बनाया था।

23 सितंबर 1887 को एक्ट XVII पास हुआ और कलकत्ता बंबई तथा मद्रास विश्वविद्यालयों के बाद इलाहाबाद विश्वविद्यालय उपाधि प्रदान करने वाला भारत का चौथा विश्वविद्यालय बन गया। इसकी प्रथम प्रवेश परीक्षा मार्च 1889 में हुई।



55. उत्तर प्रदेश के किस शहर को 'पूर्व का ग्रास' के नाम से जाना जाता है?

- (a) गोरखपुर (b) मुरादाबाद  
(c) बनारस (d) कन्नौज

UPP Constable, 18.06.2018 (Shift-1)

**Ans : (d)** उत्तर प्रदेश के कन्नौज शहर को 'पूर्व का ग्रास' के नाम से जाना जाता है। कन्नौज एक प्राचीन नगर है, जो कभी हिन्दू साम्राज्य की राजधानी के रूप में प्रतिष्ठित रहा था। माना जाता है, कि कान्यकुब्ज ब्राह्मण मूल रूप से इसी स्थान के रहने वाले थे। सम्राट हर्षवर्धन के शासन काल में कन्नौज अपने चरमोत्कर्ष पर पहुँच गया था। वर्तमान काल में यह नगर गुलाबजल, इत्र एवं अन्य सुगन्धित पदार्थ बनाने के लिए प्रसिद्ध है। वर्तमान कन्नौज शहर अपने 'इत्र' व्यवसाय के अलावा तंबाकू के व्यापार के लिए भी मशहूर है। यहाँ मुख्य रूप से कन्नौजी भाषा बोली जाती है।

56. प्रसिद्ध सूफी संत शेख सलीम चिश्ती की दरगाह उत्तर प्रदेश के ..... में स्थित है।

- (a) जौनपुर (b) कन्नौज  
(c) फतेहपुर सीकरी (d) बाराबंकी

UPP Constable, 18.06.2018 (Shift-1)

**Ans : (c)** प्रसिद्ध सूफी संत शेख सलीम चिश्ती अजमेर के ख्वाजा मुईनुद्दीन चिश्ती के पौत्र थे। सूफी संत शेख सलीम चिश्ती की दरगाह उत्तर प्रदेश के फतेहपुर सीकरी (आगरा के समीप) में स्थित है। यहाँ पर अकबर द्वारा पंचमहल, बुलन्द दरवाजा, आदि प्रसिद्ध इमारतें बनवायी गयीं।

57. उत्तर प्रदेश का राजकीय फूल कौन सा है?

- (a) गुलाब (b) गेंदा  
(c) चमेली (d) पलाश

UPP Constable, 18.06.2018 (Shift-1)

**Ans : (d)** उत्तर प्रदेश का राजकीय फूल पलाश है। पलाश या टेसू एक वृक्ष है जिसके फूल बहुत ही आकर्षक होते हैं। इसके आकर्षक फूलों के कारण इसे 'जंगल की आग' भी कहा जाता है। पलाश का वैज्ञानिक नाम ब्यूटिका मोनोस्पर्मा है।

58. हॉकी दिग्गज मेजर ध्यानचंद का जन्म कहाँ हुआ था?

- (a) कानपुर (b) लखनऊ  
(c) मेरठ (d) इलाहाबाद

UPP Constable, 18.06.2018 (Shift-1)

**Ans : (d)** हॉकी दिग्गज मेजर ध्यानचंद का जन्म 29 अगस्त, 1905 को इलाहाबाद में हुआ था। वे तीन बार ओलम्पिक के स्वर्ण पदक जीतने वाले भारतीय हॉकी टीम के सदस्य रहे (जिनमें 1928 का एम्सटर्डम ओलम्पिक, 1932 का लॉस एंजिल्स ओलम्पिक एवं 1936 का बर्लिन ओलम्पिक)। उनकी जन्मतिथि को भारत में "राष्ट्रीय खेल दिवस" के रूप में मनाया जाता है। उन्हें हॉकी का जादूगर भी कहा जाता है। उन्हें 1956 में भारत के प्रतिष्ठित नागरिक सम्मान पद्मभूषण से सम्मानित किया गया था।

59. मुंशी प्रेमचंद का जन्म कहाँ हुआ था?

- (a) कानपुर (b) आरामपुर  
(c) गाजियाबाद (d) वाराणसी

UPP Constable, 18.06.2018 (Shift-1)

**Ans : (d)** उपन्यास सम्राट प्रेमचंद का जन्म काशी (वाराणसी) के निकट लमही नामक ग्राम में 31 जुलाई 1880 ई. को हुआ था। इनके पिता अजायब राय डाक मुंशी थे जो डाक विभाग में नौकरी करके परिवार का भरण-पोषण करते थे। इन्होंने 'माधुरी' तथा 'मर्यादा' पत्रिकाओं का संपादन किया, तथा 'हंस' व 'जागरण' नामक पत्र का प्रकाशन किया। भारतीय साहित्य जगत में इन्हें 'उपन्यास सम्राट' की उपाधि से नवाजा गया। इनकी कुछ प्रसिद्ध कृतियाँ- गोदान, कर्मभूमि, प्रेमाश्रम, रंगभूमि, गबन, कर्बला, प्रेम की बेदी, सेवासदन, मानसरोवर (कहानी संग्रह)

60. उत्तर प्रदेश के लोकायुक्त (भ्रष्टाचार विरोधी प्राधिकरण) का पद ..... में सृजित किया गया।

- (a) 1950 (b) 1965  
(c) 1975 (d) 1977

UPP Constable, 18.06.2018 (Shift-2)

**Ans : (c)** व्याख्या: प्रदेश में लोकायुक्त पद को लोकायुक्त अधिनियम, 1975 के तहत स्थापित किया गया था। इस संस्था का गठन 14 सितंबर, 1977 को किया गया। वर्तमान में उ.प्र. में लोकायुक्त का कार्यकाल 8 वर्ष है। इसकी स्थापना स्कैंडिनेवियन देशों के इंस्टीट्यूट ऑफ ओम्बड्समैन और न्यूजीलैण्ड के पार्लियामेन्ट्री कमिशन ऑफ इन्वेस्टिगेशन की तर्ज पर की गयी थी।

61. फर्रुखाबाद में गंगा नदी के किनारे, मुगल घाट का निर्माण बादशाह..... ने करवाया था।

- (a) अकबर (b) औरंगजेब  
(c) शाहजहाँ (d) जहाँगीर

UPP Constable, 18.06.2018 (Shift-2)

**Ans : (\*)** फर्रुखाबाद उत्तर प्रदेश का एक ऐतिहासिक शहर है जिसमें गंगा यमुना तहजीब की परंपराओं द्वारा परिभाषित समृद्ध संस्कृति है जो हिन्दु और मुस्लिम सांस्कृतिक प्रथाओं अनुष्ठानो लोक व भाषई परम्पराओं को जोड़ता है। फर्रुखाबाद की स्थापना 1714 में नवाब मोहम्मद खान बंगश ने की थी। फर्रुखाबाद का नाम मुगलबादशाह फर्रुखशियर के नाम पर रखा गया है काशी की तरह यह पर गली गली में शिवालय स्थित है। काशी की तरह यहाँ पांचाल घाट (घटिया घाट) पर ऐतिहासिक विश्राम स्थल और पक्के घाट बने हुये है।

62. निम्न में से किस लोक नृत्य का आयोजन बुंदेलखंड क्षेत्र में फसल कटाई के समय किया जाता है?

- (a) कर्मा (b) छोलिया  
(c) चरकुला (d) शौरा

UPP Constable, 18.06.2018 (Shift-2)

**Ans : (d)** शैरा नृत्य बुंदेलखंड के प्रसिद्ध लोक नृत्यों में से एक है। फसल कटाई के समय आयोजित किया जाने वाला यह लोक नृत्य काफी प्रसिद्ध है। शैरा नामक लोकगीतों के साथ नाचे जाने के कारण इसका नाम 'शैरा नृत्य' पड़ा है।

इस नृत्य में शैरा गाने वालों के दल अपने हाथों से लकड़ी के छोटे-छोटे डंडे, जो इसी नृत्य के लिए बनाये जाते हैं, लेकर गोलाकार खड़े हो जाते हैं।

शैरा नृत्य करने वाला प्रत्येक व्यक्ति अपने दायें-बायें दोनों ओर से बढ़ने वाले डंडों पर अपने डंडे बजाता है।

**63. आगरा की मोती मस्जिद का निर्माण..... द्वारा करवाया गया।**

- (a) अकबर (b) शाहजहाँ  
(c) औरंगजेब (d) दारा शिकोह

**UPP Constable, 18.06.2018 (Shift-2)**

**Ans : (b)** आगरा किले में स्थित मोती मस्जिद, (चमकता हुआ मोती) का निर्माण शाहजहाँ ने करवाया था। मोती मस्जिद को Pearl Mosque की उपाधि दी गई है। शाहजहाँ ने इस मस्जिद का निर्माण अपने शाही दरबार के लिए करवाया था।

इसके शीर्ष पर स्थित तीन गुम्बदों का निर्माण सफेद संगमरमर से किया गया है, जो देखने में अति आकर्षक लगते हैं। यहाँ गुम्बददार खोखो से बनी एक शृंखला है, जिसका निर्माण मुख्य तौर पर हिन्दू वास्तुकला से प्रेरित होकर किया गया था।

**64. अप्रैल 2018, में उत्तर प्रदेश सरकार द्वारा गंगा नदी के जलग्रहण क्षेत्र में हरित क्षेत्र को बढ़ाने और मृदा अपरदन को रोकने के लिए निम्न में से किस योजना की शुरुआत की गयी?**

- (a) नमामि गंगे (b) गंगा हरीतिमा  
(c) क्लीन गंगा (d) सेव गंगा

**UPP Constable, 18.06.2018 (Shift-2)**

**Ans : (b)** अप्रैल 2018 में, उत्तर प्रदेश सरकार द्वारा गंगा नदी के जलग्रहण क्षेत्र में हरित क्षेत्र को बढ़ाने और मृदा अपरदन को रोकने के लिए गंगा हरीतिमा योजना की शुरुआत की गयी।

**65. भारतीय साहित्य में आरंभिक बीसवीं शताब्दी के मुख्य हिंदुस्तानी लेखक 'धनपत राय' को किस नाम से जाना जाता है?**

- (a) फिराक गोरखपुरी (b) अशोक बाजपेयी  
(c) मुंशी प्रेमचंद (d) बंकिमचंद्र चटर्जी

**UPP Constable, 18.06.2018 (Shift-2)**

**Ans : (c)** भारतीय साहित्य में, आरम्भिक बीसवीं शताब्दी के मुख्य हिन्दुस्तानी लेखक 'धनपतराय' को 'मुंशी प्रेमचंद' के नाम से जाना जाता है। प्रेमचंद 'उर्दू' से 'हिन्दी' लेखन में आए। प्रेमचंद 'नवाबराय' नाम से उर्दू में लिखते थे। उनकी 'सोजे वतन' (1909 नमाना प्रेस, कानपुर) कहानी-संग्रह की सभी प्रतियाँ तत्कालीन अंग्रेजी सरकार ने जप्त कर ली थी।

**66. महर्षि वाल्मीकि का आश्रम ब्रह्मवर्त में स्थित था जो वर्तमान में उत्तर प्रदेश के..... में है?**

- (a) बिठूर (b) सीतापुर  
(c) वाराणसी (d) इलाहाबाद

**UPP Constable, 18.06.2018 (Shift-2)**

**Ans : (a)** महर्षि वाल्मीकि का आश्रम ब्रह्मवर्त में स्थित था जो वर्तमान में उत्तर प्रदेश के बिठूर में है। वाल्मीकि आश्रम, वह स्थल है जहाँ ऋषि वाल्मीकि ने बैठकर महाकाव्य रामायण की रचना की थी। यही वह स्थल है जहाँ माता सीता ने अपने निर्वासन के दिनों में शरण ली थी और अपने जुड़वा पुत्रों लव व कुश को जन्म दिया था।

**67. राष्ट्रीय कवि, मैथिलीशरण गुप्त का जन्म उत्तर प्रदेश के..... में हुआ था।**

- (a) कानपुर (b) लखनऊ  
(c) झाँसी (d) उन्नाव

**UPP Constable, 18.06.2018 (Shift-2)**

**Ans : (c)** राष्ट्रकवि मैथिलीशरण गुप्त का जन्म 3 अगस्त, 1886 को झाँसी में हुआ। गुप्तजी खड़ी बोली के महत्वपूर्ण कवि हैं। पं. महावीर प्रसाद द्विवेदी जी की प्रेरणा से आपने खड़ी बोली को अपनी रचनाओं का माध्यम बनाया। मैथिलीशरण गुप्त को साहित्य जगत में 'ददा' नाम से सम्बोधित किया जाता था।

मुख्य कृतियाँ- पंचवटी, साकेत, जयद्रथ वध, यशोधरा, द्वापर झंकार, जयभारत।

**68. गुप्त काल में टेराकोटा (पक्की मिट्टी) ईंटों से बना भीतरगाँव मंदिर उत्तर प्रदेश के.....**

- (a) चित्रकूट (b) कानपुर  
(c) गोरखपुर (d) वाराणसी

**UPP Constable, 18.06.2018 (Shift-2)**

**Ans : (b)** भीतरगाँव, उत्तर प्रदेश के कानपुर जिले में स्थित है। यहाँ गुप्तकालीन एक मंदिर के अवशेष उपलब्ध हैं जो गुप्तकालीन वास्तुकला के सुंदर नमूनों में से एक है। ईंटों का बना यह मंदिर अपनी सुरक्षित तथा उत्तर साँचे में ढली ईंटों के कारण विशेष रूप से प्रसिद्ध है। इसकी छत शिखरमयी है तथा बाहर की दीवारों के ताखों में मृण्यमयी मूर्तियाँ दिखलाई पड़ती हैं।

**69. वाराणसी के विश्वनाथ मंदिर का निर्माण..... द्वारा किया गया।**

- (a) रानी अहिल्याबाई (b) हरीश चंद्र  
(c) रानो जी सिंधिया (d) मोरोपंत पिंगल

**UPP Constable, 18.06.2018 (Shift-2)**

**Ans : (a)** काशी यानी वाराणसी को भगवान शिव की नगरी कहा जाता है। भगवान शिव के 12 ज्योतिर्लिंगों में काशी विश्वनाथ मंदिर भी शामिल है। काशी विश्वनाथ मंदिर वाराणसी में गंगा नदी के तट पर स्थित है।

इस मंदिर का 3500 वर्षों का लिखित इतिहास है। बार-बार के हमलों और पुनः निर्मित किये जाने के बाद मंदिर के वर्तमान स्वरूप का निर्माण 1780 में इंदौर की महारानी अहिल्या बाई होल्कर ने करवाया था।

70. उत्तर प्रदेश की कुल आबादी भारत की आबादी का .....% है।

- (a) 16.4 (b) 23.2  
(c) 11.1 (d) 13.2

**UPP Constable (Pre), 2013**

**Ans :** (a) वर्ष 2011 में 15वीं जनगणना सम्पन्न हुई, जिसके अन्तिम आँकड़े 31 मार्च, 2011 को महापंजीयक व जनगणना आयुक्त सी. चन्द्रमौली व केन्द्रीय गृह सचिव द्वारा संयुक्त रूप से जारी किये गये। इसके अनुसार वर्ष 2001 में उत्तर प्रदेश राज्य की कुल जनसंख्या 16,61,97,921 थी जो वर्ष 2011 में बढ़कर 19,95,81,477 हो गई है। वर्ष 2011 की जनगणना के अनुसार उत्तर प्रदेश की कुल आबादी भारत की आबादी का 16.4 प्रतिशत है, जिसमें 52.41% पुरुष व 47.59% महिलाएं हैं।

71. डॉक्टर बी.आर. अम्बेडकर पुलिस अकादमी उत्तर प्रदेश में कहाँ है?

- (a) लखनऊ (b) मुरादाबाद  
(c) कानपुर (d) अलीगढ़

**UPP Constable (Pre), 2013**

**Ans :** (b) डॉ. भीम राव अम्बेडकर पुलिस अकादमी उत्तर प्रदेश के मुरादाबाद जिले में स्थित है। यह अकादमी पहले पुलिस प्रशिक्षण महाविद्यालय के रूप में जाना जाता है।

72. उत्तर प्रदेश के वर्तमान राज्यपाल हैं :

- (a) श्री टी.वी. राजेश्वर (b) श्री होरमासजी पेरेशॉ मोदी  
(c) श्री बी.एल. जोशी (d) उपर्युक्त में से कोई नहीं

**UPP Constable (Pre), 2013**

**Ans :** (c) श्री बी. एल. जोशी ने 28 जुलाई, 2009 को उत्तर प्रदेश के राज्यपाल के रूप में पद एवं गोपनीयता की शपथ ली। इनका कार्यकाल 28 जुलाई, 2009 से 17 जून, 2014 तक रहा। वर्तमान में उत्तर प्रदेश के राज्यपाल आनंदीबेन पटेल हैं।

73. 'गोदान' .....द्वारा लिखा गया है :

- (a) कालिदास (b) मुंशी प्रेमचंद  
(c) महादेवी वर्मा (d) किशन लाल शर्मा

**UPP Constable (Pre), 2013**

**Ans :** (b) 'गोदान' मुंशी प्रेमचन्द्र जी द्वारा रचित एक उपन्यास है। इनके द्वारा रचित अन्य कृतियाँ-सेवासदन, प्रेमाश्रम, रंगभूमि, निर्मला, कायाकल्प, गबन, कर्मभूमि, मंगलसूत्र (अपूर्ण), संग्राम, कर्बला, प्रेम की वेदी आदि हैं।

74. उत्तर प्रदेश में 'लायन सफारी' कहाँ बन रहा है?

- (a) एटा (b) ग्रेटर नोएडा  
(c) गोरखपुर (d) इटावा

**UPP Constable (Pre), 2013**

**Ans :** (d) उत्तर प्रदेश में लायन सफारी इटावा में बन रहा है।

75. 'ताज एक्सप्रेस वे' किन शहरों को जोड़ता है?

- (a) आगरा -लखनऊ (b) आगरा -कन्नौज

- (c) आगरा- ग्रेटर नोएडा (d) आगरा- ग्वालियर

**UPP Constable (Pre), 2013**

**Ans :** (c) 'ताज एक्सप्रेस वे' 165 किमी. लम्बा 6 लेन वाला मार्ग है जो उत्तर प्रदेश के आगरा और ग्रेटर नोएडा को जोड़ता है। इसका पुराना नाम 'यमुना एक्सप्रेस वे' था।

76. निम्न में से कौन सी भाषा उत्तर प्रदेश की दूसरी राज्य भाषा है?

- (a) अंग्रेजी (b) भोजपुरी  
(c) उर्दू (d) हिन्दी

**UPP Constable, 2009**

**Ans :** (c) उत्तर प्रदेश में अक्टूबर 1947 में देवनागरी लिपि में लिखित हिन्दी को राजभाषा के रूप में घोषित किया गया। 26 जनवरी 1968 को प्रदेश के सभी कार्यालयों में राजभाषा हिन्दी को अनिवार्य कर दिया गया तथा 1989 में उर्दू को 7 प्रयोजनों हेतु द्वितीय राजभाषा के रूप में घोषित किया गया।

77. निम्न में से कौन सा राज्य उत्तर प्रदेश का सीमावर्ती राज्य है?

- (a) राजस्थान (b) पंजाब  
(c) पश्चिम बंगाल (d) आंध्र प्रदेश

**UPP Constable, 2009**

**Ans :** (a) उत्तर प्रदेश भारत के उत्तर मध्य में अवस्थित एक सीमान्त राज्य है जिसकी ग्लोब पर स्थिति 23°52' उत्तरी अक्षांश से 30°25' उत्तरी अक्षांश 77°3' पूर्वी देशांतर से 84°38' पूर्वी देशांतर के मध्य है। उत्तर प्रदेश की सीमा को स्पर्श करने वाले राज्य इस प्रकार हैं- उत्तर में नेपाल तथा उत्तराखण्ड, उत्तर-पश्चिम में हिमांचल प्रदेश, पश्चिम में हरियाणा, दिल्ली और राजस्थान, दक्षिण में मध्य प्रदेश, दक्षिण-पूर्व में छत्तीसगढ़ तथा पूर्व में बिहार एवं झारखण्ड। उत्तर प्रदेश की सीमा सर्वाधिक आठ राज्यों तथा एक केन्द्र शासित प्रदेश से लगती है।

78. निम्नलिखित में से कौन से स्थान पर कुंभ मेला नहीं होता है?

- (a) उज्जैन (b) इलाहाबाद  
(c) हरिद्वार (d) वाराणसी

**UPP Constable, 2009**

**Ans :** (d) भारत में चार स्थानों पर कुम्भ मेला लगता है जो इस प्रकार हैं- उज्जैन (म.प्र.), इलाहाबाद (उ.प्र.), हरिद्वार (उत्तराखण्ड) तथा नासिक (महाराष्ट्र)। अतः वाराणसी में कुंभ मेला नहीं लगता है।

79. उत्तर प्रदेश का निम्न में से कौन-सा मुख्य शास्त्रीय नृत्य प्रकार है?

- (a) कुचीपुडी (b) कथक  
(c) भरत नाट्यम् (d) कथकली

**U.P.S.I. Mritak Ashrit, 2016**

**Ans : (b)** उत्तर प्रदेश का एकमात्र शास्त्रीय नृत्य कथक है, जिसका प्रारम्भ मंदिर के पुजारियों द्वारा कथा बाचते समय हाव-भाव के प्रदर्शन से माना जाता है।

- वाजिद अलीशाह (अवध) के दरबार में इसका विशेष विकास हुआ
- विन्दादिन ने कथक में ठुमरी गायन का प्रवेश कराया।

**80. उत्तर प्रदेश में कितने प्रशासकीय मण्डल हैं?**

- (a) 18 (b) 16  
(c) 20 (d) 22

**U.P.S.I. Mritak Ashrit, 2016**

**Ans : (a)** उत्तर प्रदेश में सम्भागों (मण्डलों) की संख्या = 18 सबसे बड़े सम्भाग (मण्डल)–कानपुर, लखनऊ, मेरठ (6–6 जिले) सबसे छोटे सम्भाग (मण्डल) – मीरजापुर, आजमगढ़, बस्ती, झांसी व सहारनपुर (3–3 जिले)

**81. उत्तर प्रदेश के मुख्यमंत्री श्री अखिलेश यादव किस राजनीतिक दल से संबंधित हैं?**

- (a) समाज पार्टी (b) सामाजिक पार्टी  
(c) प्रजा समाज पार्टी (d) समाजवादी पार्टी

**U.P.S.I. Mritak Ashrit, 2016**

**Ans : (d)** प्रश्नकाल के समय उत्तर प्रदेश के मुख्यमंत्री श्री अखिलेश यादव, समाजवादी पार्टी से संबंधित हैं तथा वे समाजवादी पार्टी के राष्ट्रीय अध्यक्ष हैं।

**82. उत्तर प्रदेश का राज्य पशु कौन है?**

- (a) हाथी (b) झाबर (स्वैम्प)  
(c) बाघ (d) शेर

**U.P.S.I. Mritak Ashrit, 2016**

<b>Ans : (*)</b>	उत्तर प्रदेश का राज्य पशु
-	बारहसिंगा
राजकीय पक्षी	- सारस/क्रौंच
राजकीय वृक्ष	- अशोक
राजकीय पुष्प	- पलाश

**83. उत्तर प्रदेश सरकार के राजस्व मंत्री कौन हैं?**

- (a) ओम प्रकाश सिंह (b) बलराम यादव  
(c) शिवपाल सिंह यादव (d) अहमद हसन

**U.P.S.I. Mritak Ashrit, 2016**

**Ans : (c)** प्रश्नकाल के समय उत्तर प्रदेश के राजस्व मंत्री शिवपाल सिंह- राजस्व, सिंचाई, लोकनिर्माण एवं सहकारिता मंत्री। वर्तमान में यह मंत्रालय उत्तर-प्रदेश के मुख्यमंत्री श्री योगी आदित्य नाथ जी के पास है।

**84. उत्तर प्रदेश का सबसे बड़ा जिला कौन सा है?**

- (a) लखीमपुर खीरी (b) इलाहाबाद

(c) लखनऊ

(d) रायबरेली

**U.P.S.I. Mritak Ashrit, 2016**

**Ans : (a)** क्षेत्रफल की दृष्टि से राजस्थान, म.प्र. तथा महाराष्ट्र के बाद उत्तर प्रदेश का देश में चौथा स्थान है। प्रदेश का क्षेत्रफल 2,40,928 वर्ग किमी. है जोकि भारत के क्षेत्रफल का 7.33% है।

उत्तर प्रदेश में सर्वाधिक क्षेत्रफल वाला जिला लखीमपुर खीरी तथा सबसे कम क्षेत्रफल वाला जिला हापुड़ है।

**85. निम्न में से उत्तर प्रदेश के किस शहर में भारतीय प्रौद्योगिकी संस्थान अवस्थित है?**

- (a) इलाहाबाद (b) बरेली  
(c) लखनऊ (d) कानपुर

**UPP Com. Operator. 19-05-2016 (Shift-I)**

**Ans : (d)** उत्तर प्रदेश में दो भारतीय प्रौद्योगिकी संस्थान हैं -

- (i) भारतीय प्रौद्योगिकी संस्थान, कानपुर  
(ii) काशी हिन्दू वि.वि. के प्रौद्योगिकी संस्थान को भी IIT का दर्जा 2008 में दे दिया गया है।

**86. निम्न सांस्कृतिक कार्यक्रमों में से कौन सा एक उत्तर प्रदेश की विशेषता का नहीं है?**

- (a) बिहू (b) रसिया  
(c) स्वांग (d) कव्वाली

**UPP Com. Operator. 19-05-2016 (Shift-I)**

**Ans : (a)** रसिया, स्वांग तथा कव्वाली उत्तर प्रदेश के विभिन्न क्षेत्रीय विशेष लोक संगीत हैं जबकि बिहू असम का लोकनृत्य है।

**87. उत्तर प्रदेश में लगभग 18 प्रशासनिक मंडल हैं। लेकिन नीचे उल्लेख किये गये चार मंडल में से एक गलत मंडल को शामिल किया गया है उसे पहचानिये।**

- (a) सहारनपुर मंडल (b) गाजियाबाद मंडल  
(c) चित्रकूट मंडल (d) आजमगढ़ मंडल

**UPP Com. Operator. 19-05-2016 (Shift-I)**

**Ans : (b)** उत्तर प्रदेश में कुल 18 मण्डल तथा 75 जिले हैं। उत्तर प्रदेश के मण्डल निम्न हैं - (1) अलीगढ़ (2) आगरा (3) आजमगढ़ (4) इलाहाबाद (5) कानपुर (6) गोरखपुर (7) चित्रकूट (8) झांसी (9) देवीपाटन (10) फैजाबाद (11) बरेली (12) मीरजापुर (13) मुरादाबाद (14) मेरठ (15) लखनऊ (16) वाराणसी (17) सहारनपुर (18) बस्ती। अतः स्पष्ट है कि गाजियाबाद मण्डल नहीं है।

**88. उत्तर प्रदेश में आयुक्त आयुक्त का पद सेवा में किसके बराबर है?**

- (a) जिला मजिस्ट्रेट (b) अपर सचिव  
(c) संभागीय आयुक्त या सचिव (d) अवर सचिव

**UPP Com. Operator. 19-05-2016 (Shift-I)**

**Ans : (c)** उत्तर प्रदेश में आयकर आयुक्त का पद प्रशासनिक सेवा के संभागीय आयुक्त या सचिव के समकक्ष है।

89. उत्तर प्रदेश में पुलिस रेजों की संख्या कितनी है जिसमें प्रत्येक में 2-4 जिले शामिल हैं?

- (a) 18 (b) 08  
(c) 75 (d) 73

**UPP Com. Operator. 19-05-2016 (Shift-I)**

**Ans : (a)** उत्तर प्रदेश में पुलिस रेजों की संख्या 18 है जिसमें 2-4 जिले हैं तथा उत्तर प्रदेश में 8-पुलिस जोन हैं। प्रत्येक पुलिस जोन में 2-3 पुलिस रेन्ज है।

90. इलाहाबाद में प्रत्येक वर्ष में 2 से 7 फरवरी तक पर्यटन विभाग सांस्कृतिक और प्राकृतिक विरासत के माध्यम से एक उत्सव का आयोजन करता है। यह है:

- (a) लोक नृत्य महोत्सव (b) सांस्कृतिक महोत्सव  
(c) योग महोत्सव (d) होली महोत्सव

**UPP Com. Operator. 19-05-2016 (Shift-II)**

**Ans : (c)** इलाहाबाद में प्रत्येक वर्ष 2 से 7 फरवरी तक पर्यटन विभाग सांस्कृतिक और प्राकृतिक विरासत के माध्यम से योग महोत्सव का आयोजन करता है।

91. उत्तर प्रदेश में आयकर विभाग के अपर आयुक्त का पद पुलिस सेवा में \_\_\_\_\_ के समान होता है।

- (a) DIG (b) IG  
(c) SP (d) सीनियर SP

**UPP Com. Operator. 19-05-2016 (Shift-II)**

**Ans : (b)** उत्तर प्रदेश में आयकर विभाग के अपर आयुक्त का पद पुलिस सेवा में IG (Inspector General) के समान होती है।

92. इनमें से कौन सा उत्तर प्रदेश का पारंपरिक शिल्प नहीं है?

- (a) कांथा टांके (b) जरदोजी  
(c) चिकनकारी (d) संगमरमर जड़ना

**UPP Com. Operator. 19-05-2016 (Shift-II)**

**Ans : (a)** कांथा टांके या कांथा कढ़ाई उत्तर प्रदेश का पारंपरिक शिल्प नहीं है। यह कढ़ाई बंगाल की प्राचीन कलाओं में से एक है। इस कला के तहत पुरानी साड़ियों और धोती के सफेद सूती कपड़ों को जोड़कर निचली सतह बनाई जाती है। इसमें रंगीन धागों का बड़े ही धैर्य के साथ खूबसूरती से प्रयोग किया जाता है। कांथा कढ़ाई में धागों से विभिन्न प्रकार के जानवरों, स्थानीय दृश्यों और फूल-पत्तियों को काढ़ा जाता है।

93. एक भारतीय प्रबंधन संस्थान यू.पी. में है? यह \_\_\_\_\_ में स्थित है।

- (a) इलाहाबाद (b) वाराणसी

- (c) कानपुर (d) लखनऊ

**UPP Com. Operator. 19-05-2016 (Shift-II)**

**Ans : (d)** उत्तर प्रदेश में एक भारतीय प्रबंधन संस्थान (IIM) लखनऊ में स्थित है। इसकी स्थापना वर्ष 1984 में भारत सरकार द्वारा की गयी। इसकी स्थापना प्रबंधन विज्ञान के क्षेत्र में एक राष्ट्रीय स्तर की संस्था बनाये जाने के उद्देश्य से किया गया था। वर्तमान में भारत में 6 'भारतीय प्रबंधन संस्थान' है जो बंगलुरु, अहमदाबाद, कोलकाता, लखनऊ, इन्दौर तथा कोझीकोड में स्थित है। इन संस्थानों में प्रवेश अखिल भारतीय स्तर पर होने वाली प्रवेश परीक्षा कामन एंटांमिशन टेस्ट (सी ए टी) के आधार पर होता है।

94. उत्तर प्रदेश सरकार का संवैधानिक प्रमुख कौन होता है?

- (a) मंत्रिपरिषद्  
(b) मुख्यमंत्री  
(c) राज्यपाल  
(d) विधान सभा के अध्यक्ष

**UPP Com. Operator. 19-05-2016 (Shift-II)**

**Ans : (c)** राज्यपाल संवैधानिक तौर पर तो प्राथमिक रूप में राज्य की कार्यपालिका शक्ति का प्रमुख है। जो कि मंत्रिपरिषद् की सलाह के अनुसार अथवा कुछ परिस्थितियों में स्वविवेक के अनुसार कार्य करता है। लेकिन संविधान के अर्न्तगत ही ऐसे कार्य हैं, जिसके माध्यम से वह केन्द्र के एजेंट के रूप में कार्य करता है। जैसे- (i) राज्यपाल की नियुक्त करने तथा पद से हटाने का अधिकार संघ के पास है। (ii) राज्यपाल राज्य के प्रशासन से संबंधित सूचनाएं समय-समय पर केन्द्र को भेजता है तथा उसकी रिपोर्ट के आधार पर ही राज्यों में राष्ट्रपति शासन लागू होता है। (iii) राष्ट्रपति शासन के दौरान वह केन्द्र के प्रतिनिधि के रूप में कार्य करता है।

95. राष्ट्रीय साक्षरता मिशन का आरंभ निम्न में से किस वर्ष किया गया?

- (a) 1990 (b) 1984  
(c) 1960 (d) 1988

**UPSI, 1999**

**Ans : (d)** राष्ट्रीय साक्षरता मिशन की स्थापना 5 मई, 1988 को तत्कालीन प्रधानमंत्री राजीव गांधी ने की थी। जिसका उद्देश्य वर्ष 2007 तक 15 वर्ष से 35 वर्ष तक के निरक्षर लोगों को व्यवहारिक साक्षरता प्रदान करते हुए साक्षरता दर को 75% तक लाना था।

96. भारत में सबसे अधिक साक्षरता वाला प्रदेश कौन-सा है?

- (a) कर्नाटक (b) केरल  
(c) पं. बंगाल (d) महाराष्ट्र

**UPSI, 1991**

**Ans : (b)** वर्ष 2011 की जनगणना के अनुसार केरल राज्य की साक्षरता सर्वाधिक (93.91%) है।

1. केंद्रीय प्रत्यक्ष कर बोर्ड (सीबीडीटी) के सदस्य और अध्यक्ष, ..... से चुने जाते हैं, जो भारत की एक प्रधान प्रशासनिक सेवा है।

- (a) भारतीय राजस्व सेवा
- (b) भारतीय प्रशासनिक सेवा
- (c) भारतीय कराधान सेवा
- (d) भारतीय विदेश सेवा

UPSI Batch-2, 22 Dec 2017

**Ans : (a)** केन्द्रीय प्रत्यक्ष कर बोर्ड (CBDT) को राजस्व बोर्ड अधिनियम 1963 से अधिकार प्राप्त है, यह वित्त मंत्रालय में राजस्व विभाग का हिस्सा है। अध्यक्ष जो भारत सरकार के पदेन विशेष सचिव होते हैं CBDT का प्रमुख होता है। इसके अलावा CBDT के छः पदेन सदस्य होते हैं, जो भारत सरकार के पदेन अपर सचिव होते हैं। CBDT के अध्यक्ष और सदस्यों का चयन **भारतीय राजस्व सेवा (IRS)** भारत की प्रमुख सिविल सर्विस से की जाती है, ये सदस्य आयकर विभाग के शीर्ष प्रबन्धन का गठन करते हैं।

2. शून्य शुल्क पर चीनी के आयात की अनुमति किस लाइसेंस/नीति के तहत दी जाती है?

- (a) सीमित सामान्य लाइसेंस
- (b) निर्यात और आयात लाइसेंस
- (c) विदेशी मुद्रा नीति
- (d) सुखा सामान्य लाइसेंस

UPSI Batch-3, 14 Dec 2017

**Ans : (b)** त्योहारी सीजन को देखते हुए चीनी की घरेलू मांग को पूरा करने हेतु सरकार शून्य शुल्क पर चीनी के आयात की अनुमति खुला सामान्य लाइसेंस (OGL) के तहत देती है। ब्राजील सबसे ज्यादा चीनी का उत्पादन कर रहा है, हालांकि ब्राजील अपने गन्ने के एक बड़े हिस्से का इस्तेमाल एथेनाल बनाने में कर रहा है।

3. वित्त मंत्रालय के अधीन, ..... एक विधि-प्रवर्तन संस्था है, जो धोखाधड़ी, अपवंचन तथा काले धन को वैध बनाने जैसे भारतीय कर कानूनों के उल्लंघनों की जाँच करता है।

- (a) आयकर जाँच महानिदेशालय
- (b) भारत के नियंत्रक और महालेखापरीक्षक
- (c) केन्द्रीय सतर्कता आयोग
- (d) लोक लेखा समिति

UPSI Batch-3, 16 Dec 2017

**Ans : (a)** आयकर जांच निदेशालय, वित्तमंत्रालय के तहत कानून प्रवर्तन एजेंसी है, जो धोखाधड़ी, चोरी और मनी लांड्रिंग सहित भारत के कर कानूनों के उल्लंघन की जांच के लिए जिम्मेदार है। इसका मुख्यालय नई दिल्ली में है। कर डाटा बेस को मजबूत बनाने के लिए आयकर विभाग ने केन्द्रीय सूचना शाखा (CIEB) का गठन किया। प्रारम्भ में CIEB, DGIET (जांच) की देख-रेख में संचालित था, बाद में जून 2007 में यह आयकर निदेशालय (Intelligence) के तहत लाया गया।

4. राज्य विधान सभा में 2018-19 के लिए उत्तर प्रदेश राज्य का वार्षिक बजट निम्नलिखित में से किसने प्रस्तुत किया?

- (a) राजेश अग्रवाल
- (b) दिनेश शर्मा
- (c) सूर्य प्रताप शाही
- (d) सतीश मेहता

(UP SI/ ASI 2018)

**Ans. (a)** : उत्तर प्रदेश के राज्य वित्त मंत्री राजेश अग्रवाल ने 2018-19 के लिए 4 लाख 28 हजार 384 करोड़ रु. का बजट पेश किया। यह पिछले साल (2017-18) की तुलना में 11.4% अधिक है। पिछले वर्ष 3.84 लाख करोड़ का बजट पेश किया गया।

# 11.

## पुलिस एवं प्रशासनिक व्यवस्था

1. निम्न में से किसे/किन्हें कार्मिक और प्रशिक्षण विभाग द्वारा नियंत्रित या पर्यवेक्षित नहीं किया जाता है?

- (P) कर्मचारी चयन आयोग  
(Q) केन्द्रीय सतर्कता आयोग  
(R) केन्द्रीय जाँच ब्यूरो  
(a) P, Q और R में से कोई भी नहीं  
(b) केवल P  
(c) P और Q  
(d) Q और R

UPSI Batch-3, 20 Dec 2017

**Ans : (a)** कर्मचारी चयन आयोग, केन्द्रीय सतर्कता आयोग तथा केन्द्रीय जाँच ब्यूरो को कार्मिक और प्रशिक्षण विभाग द्वारा नियंत्रित या पर्यवेक्षित नहीं किया जाता है। इसके अतिरिक्त यह भारतीय प्रशासनिक सेवा और अन्य अखिल भारतीय सेवाओं और केन्द्रीय सेवाओं के लिए प्रशिक्षण प्रदान करता है। कार्मिक एवं प्रशिक्षण विभाग सरकार के सजग प्रहरी के रूप में कार्य करता है और यह सुनिश्चित करता है कि कतिपय स्वीकृत मानक और मानदंडों का पालन किया जाए।

2. .... भारत सरकार में शीर्षस्थ कार्यकारी अधिकारी और सबसे वरिष्ठ लोक सेवक है।

- (a) खुफिया ब्यूरो के निदेशक  
(b) नियंत्रक एवं महालेखा परीक्षक  
(c) कैबिनेट सचिव  
(d) अटार्नी जनरल

UPSI Batch-2, 20 Dec 2017

**Ans. (c)** : कैबिनेट सचिव भारत सरकार में शीर्षस्थ कार्यकारी अधिकारी और सबसे वरिष्ठ लोक सेवक है। भारत के कैबिनेट सचिव भारत के सर्वोच्च कार्यकारी अधिकारी और वरिष्ठ सरकारी अधिकारी, सिविल सेवा बोर्ड, कैबिनेट सचिवालय भारतीय प्रशासनिक सेवा के अध्यक्ष और भारत सरकार के नियमों के तहत सभी सिविल सेवाओं के प्रमुख होते हैं।

3. निम्नलिखित को उच्चतम से निम्नतम पद के क्रम में लगाएँ :

- A) कैबिनेट सचिव B) कलेक्टर

- C) संभागीय आयुक्त D) प्रमुख सचिव  
(a) DACB (b) ADDB  
(c) DABC (d) ADCB

UPSI Batch-3, 19 Dec 2017

**Ans. (d)** : उच्चतम से न्यूनतम पद—  
कैबिनेट सचिव, प्रमुख सचिव, संभागीय आयुक्त, कलेक्टर।

4. भारतीय वायु सेना का वह एकमात्र अधिकारी कौन है जिसे फील्ड मार्शल की पदवी के बराबर पाँच सितारा श्रेणी पर पदोन्नत किया गया?

- (a) अरूप राहा (b) अर्जुन सिंह  
(c) दिलबाग सिंह (d) मोहन राणा

UPSI Batch-3, 19 Dec 2017

**Ans. (b)** : भारतीय वायु सेना के अर्जुन सिंह को फील्ड मार्शल की पदवी के बराबर पाँच सितारा श्रेणी पर पदोन्नत किया गया है। इनका निधन हाल ही में हो गया है। ये 1965 के भारत पाकिस्तान युद्ध में शामिल थे।

5. निम्नलिखित को, शीर्ष से तल तक, उनके पदानुक्रम के अनुसार लिखें?

- A पुलिस उपाधीक्षक  
B अपर पुलिस अधीक्षक  
C पुलिस अधीक्षक  
D पुलिस उपमहानिरीक्षक  
(a) CABD (b) DCAB  
(c) DACB (d) DCBA

UPSI Batch-2, 22 Dec 2017

**Ans : (d)** शीर्ष से तल क्रम इस प्रकार है।

पुलिस उपमहानिरीक्षक > पुलिस अधीक्षक > अपर पुलिस अधीक्षक > पुलिस उपाधीक्षक

6. केंद्रीय जांच ब्यूरो (सीबीआई) की जांच से सम्बन्धित न्यायिक शक्तियाँ, ..... में निहित हैं जो, अधिकार और कर्तव्य प्रदान करती हैं।

- (a) भारत प्रतिरक्षा अधिनियम 1915  
(b) नागरिक प्रतिरक्षा अधिनियम, 1968  
(c) गैरकानूनी गतिविधि (रोकथाम) संशोधन अधिनियम, 2011

- (d) दिल्ली विशेष पुलिस स्थापना (डीएसपीई) अधिनियम, 1946

**UPSI Batch-2, 22 Dec 2017**

**Ans : (d)** केन्द्रीय जाँच ब्यूरो (सीबीआई) की जाँच से सम्बन्धित न्यायिक शक्तियाँ दिल्ली विशेष पुलिस स्थापना अधिनियम 1946 में निहित है जो अधिकार और कर्तव्य प्रदान करती है इसका उद्देश्य युद्ध और आपूर्ति विभाग के लेन देन रिश्वत खोरी और भ्रष्टाचार मामले की जाँच करना है।

**7. भारतीय प्रशासनिक सेवा के परिवीक्षाधीन अधिकारियों का प्रशिक्षण कहाँ होता है?**

- (a) भारतीय लोक प्रशासन संस्थान, नई दिल्ली  
(b) नरोन्हा प्रशासन एवं प्रबंधकीय अकादमी, मध्य प्रदेश  
(c) भारतीय प्रशासनिक कर्मचारी महाविद्यालय, हैदराबाद  
(d) लाल बहादुर शास्त्री राष्ट्रीय प्रशासन अकादमी, मसूरी

**UPSI Batch-1, 22 Dec 2017**

**Ans. (d) :** भारतीय प्रशासनिक सेवा के परिवीक्षाधीन अधिकारियों का प्रशिक्षण लाल बहादुर शास्त्री राष्ट्रीय प्रशासन अकादमी, मसूरी (उत्तराखण्ड) में होता है। इसकी स्थापना 1959 ई. में IAS ट्रेनिंग स्कूल दिल्ली तथा IAS स्टाफ कॉलेज शिमला को मिलाकर नेशनल एकेडमी ऑफ एडमिनिस्ट्रेशन के रूप में हुई थी।

**8. इनमें से कौन सा केंद्रीय जांच ब्यूरो (सीबीआई) के बारे में सही नहीं है?**

- (a) यह केंद्रीय सरकार की प्रमुख जांच एजेंसी है।  
(b) इसमें तीन विभाग हैं: भ्रष्टाचार विरोधी विभाग, विशेष अपराध विभाग और आर्थिक अपराध विभाग।  
(c) यह सर्वोच्च न्यायालय के मार्गदर्शन के तहत एक स्वायत्त निकाय के रूप में कार्य करता है।  
(d) इसे कार्मिक, पेंशन और शिकायत मंत्रालय के अधीन रखा गया है।

**UPSI Batch-1, 19 Dec 2017**

**Ans. (c) :** केन्द्रीय अन्वेषण ब्यूरो की उत्पत्ति भारत सरकार द्वारा सन् 1941 ई. में स्थापित विशेष पुलिस से हुई है। इसका मुख्यालय नई दिल्ली भारत में है। अतः केन्द्रीय जांच ब्यूरो सर्वोच्च न्यायालय के मार्गदर्शन के तहत एक स्वायत्त निकाय के रूप में कार्य नहीं करता है। केन्द्रीय अन्वेषण ब्यूरो (CBI) भारत सरकार की प्रमुख जाँच एजेंसी है। यह अपराधिक एवं राष्ट्रीय सुरक्षा से जुड़े हुए भिन्न-भिन्न प्रकार के मामलों की जाँच करने के लिए लगाई जाती है। यह कार्मिक एवं प्रशिक्षण विभाग के अधीन कार्य करती है। इसके अधिकार एवं कार्य दिल्ली विशेष पुलिस संस्थापन अधिनियम,

1946 से परिभाषित हैं। भारत के लिए CBI ही इन्टरपोल की आधिकारिक इकाई है। वर्तमान में CBI के निदेश ऋषि कुमार शुक्ला हैं।

CBI जो देश और विदेश स्तर पर होने वाली अपराधिक घटनाओं जैसे हत्या, घोटाला और भ्रष्टाचार के मामलों और राष्ट्रीय हितों से सम्बन्धित अपराधों की भारत सरकार की तरफ से जांच करती है।

सीबीआई के संस्थापक निदेशक श्री डी.पी. कोहली थे। जिन्होंने 1 अप्रैल 1963 से 31 मई 1968 तक इसका कार्यभार संभाला था। इनकी विशिष्ट सेवाओं के लिए इन्हें वर्ष 1967 में 'पद्म भूषण' से सम्मानित किया गया था।

**9. भारत की अग्रणी तहकीकात सम्बन्धी पुलिस संस्था कौन-सी है?**

- (a) अपराध जांच विभाग (सीआईडी)  
(b) अनुसंधान और विश्लेषण स्कंध (राॅ)  
(c) केन्द्रीय जांच ब्यूरो (सीबीआई)  
(d) केन्द्रीय सतर्कता आयोग (सीवीसी)

**UPSI Batch-2, 19 Dec 2017**

**Ans : (c)** उपरोक्त प्रश्न की व्याख्या देखें।

**10. केंद्रीय जांच ब्यूरो (सीबीआई) के संस्थापक निदेशक कौन थे?**

- (a) करम चंद जैन  
(b) खान बहादुर कुर्बान अली खान  
(c) डीपी कोहली  
(d) एम सी मेहता

**UPSI Batch-3, 15 Dec 2017**

**Ans. (c) :** उपरोक्त प्रश्न की व्याख्या देखें।

**11. निम्न में से कौन-सा विकल्प केन्द्रीय सतर्कता आयोग (सेन्ट्रल विजिलेंस कमिशन-सीवीसी) के बारे में सच नहीं है?**

- (a) सीवीसी केन्द्रीय और राज्य स्तर पर सरकारी अधिकारियों के खिलाफ शिकायतों की जाँच कर सकता है।  
(b) केन्द्रीय सतर्कता आयोग उच्च स्तरीय सरकारी अधिकारियों के खिलाफ शिकायतों की जाँच कर सकता है।  
(c) समूह A से ऊपर के सभी अधिकारी (संयुक्त सचिव के ऊपर) इसके क्षेत्राधिकार में आते हैं।  
(d) आरबीआई, नाबार्ड और एलआईसी जैसे संगठनों के वरिष्ठ अधिकारी इसके क्षेत्राधिकार में आते हैं।

**UPSI Batch-2, 16 Dec 2017**



**Ans : (a)** भारत का केन्द्रीय सतर्कता आयोग (Central Vigilance Commission CVC) भारत सरकार के विभिन्न विभागों के अधिकारियों/कर्मचारियों से सम्बन्धित भ्रष्टाचार नियंत्रण की सर्वोच्च संस्था है। इस आयोग के गठन की सिफारिश संथानम समिति (1962-64) द्वारा की गयी थी। जिसे भ्रष्टाचार रोकने से सम्बन्धित सुझाव देने के लिए गठित किया गया था। यह सांविधिक दर्जा (Statutory status) प्राप्त एक बहुसदस्यीय संस्था है।

केन्द्रीय सतर्कता आयोग किसी भी कार्यकारी प्राधिकारी के नियन्त्रण से मुक्त है तथा केन्द्रीय सरकार के अन्तर्गत सभी सतर्कता गतिविधियों की निगरानी करता है यह केन्द्रीय सरकारी संगठनों में विभिन्न प्राधिकारियों को उनके सतर्कता कार्यों की योजना बनाने, निष्पादन करने, समीक्षा तथा सुधार करने में सलाह देता है। इससे पहले वे मध्य प्रदेश और उत्तर प्रदेश राज्यों में पुलिस प्रमुख थे।

**12. नौकरशाही प्रणाली के अन्तर्गत काम करने वाले लोगों की वो अभ्युक्तियाँ, उक्तियाँ और सिफारिशें, जो फ़ाइलों में लिखी होती हैं और जिनकी वजह से सरकारी गतिविधियाँ सक्रिय होती हैं, उन्हें क्या कहा जाता है?**

- (a) लॉग पुस्तिका (b) फाइल टिप्पण  
(c) ज्ञापन (d) परिशिष्ट

**UPSI Batch-1, 16 Dec 2017**

**Ans : (c)** नौकरशाही प्रणाली के अन्तर्गत काम करने वाले जिन लोगों की अभ्युक्तियाँ, उक्तियाँ और सिफारिशें जिन फाइलों में लिखी होती है, एवं जिनके माध्यम से सरकारी गतिविधियाँ सक्रिय होती हैं उन्हें ज्ञापन कहा जाता है।

**13. भारतीय पुलिस सेवा (आईपीएस) के लिए संवर्ग नियंत्रित करने वाला प्राधिकरण कौन सा है?**

- (a) मानव संसाधन विकास मंत्रालय  
(b) भारत की लोकसेवा के प्रमुख  
(c) गृह मंत्रालय  
(d) पुलिस अनुसंधान एवं विकास ब्यूरो

**UPSI Batch-3, 15 Dec 2017**

**Ans. (c) :** अखिल भारतीय सेवाओं का प्रावधान संविधान के अनु. 312 में किया गया है। अखिल भारतीय सेवाओं का नियमन अखिल भारतीय सेवा अधिनियम 1951 के अनुसार होता है। वर्तमान में कुल तीन अखिल भारतीय सेवाएं हैं—

1. भारतीय प्रशासनिक सेवा (IAS – Indian Administrative Services) – इस विभाग का नियंत्रण कार्मिक, लोक शिकायत एवं पेंशन मंत्रालय द्वारा होता है।

2. भारतीय पुलिस सेवा (IPS- Indian Police Services) – इस विभाग को गृह मंत्रालय के अधीन रखा गया है।

3. भारतीय वन सेवा (IFS- Indian Forest Services) – इस विभाग का नियंत्रण प्राधिकारी 'पर्यावरण मंत्रालय' के अधीन है।

**14. छावनियाँ वे क्षेत्र हैं जिनमें सैन्य और नागरिक आबादी दोनों शामिल है। छावनी बोर्ड के नियंत्रण के तहत भारत में नागरिक प्रशासन निकायों में से एक है।**

- (a) रक्षा मंत्रालय  
(b) भारत के राष्ट्रपति  
(c) मानव संसाधन विकास मंत्रालय  
(d) गृह मंत्रालय

**UPSI Batch-3, 15 Dec 2017**

**Ans. (a) :** छावनियाँ वह क्षेत्र होती हैं जहाँ पर सैन्य एवं नागरिक दोनों आबादियाँ निवास करती हैं। छावनियाँ रक्षा मंत्रालय द्वारा संचालित होते हैं। रक्षा मंत्रालय का मुख्य कार्य रक्षा और सुरक्षा सम्बन्धित सभी मामलों पर सरकार के नीति निर्देशों को प्राप्त करना तथा उन्हें लागू करने के लिए सेना मुख्यालयों, अंतर-सेवा संगठनों, उत्पादन स्थापनाओं, छावनियों तथा अनुसंधान एवं विकास संगठनों को सूचित करना होता है।

**15. निम्नलिखित में से तीन प्रशासनिक सेवा अधिकारियों का पद समान दर्जे का है। उसे चुने, जो दूसरों के दर्जे के बराबर नहीं है।**

- (a) प्रधान मुख्य वन संरक्षक  
(b) मंत्रीमंडल सचिव  
(c) पुलिस महानिदेशक/खुफिया ब्यूरो निदेशक  
(d) भारत सरकार के अपर सचिव/ राज्य सरकार के अपर मुख्य सचिव

**UPSI Batch-2, 15 Dec 2017**

**Ans : (b)** भारतीय प्रशासनिक सेवा, अखिल भारतीय सेवाओं में से एक है। भारतीय पुलिस सेवा भारतीय वन सेवा (आईएफएस) तथा भारत सरकार के अपर सचिव एक समान दर्जे के अधिकारी होते हैं, जबकि मंत्रीमंडल सचिव प्रशासनिक सेवाओं से सम्बन्धित नहीं होता।

**16. भारत में अन्य सभी सिविल सेवाओं की तुलना में परीक्षाधीन पर्यटन के तहत अपने प्रशिक्षण का सबसे बड़ा हिस्सा खर्च करते हैं।**

- (a) भारतीय प्रशासनिक सेवा (IAS)  
(b) भारतीय आर्थिक सेवा (IES)

- (c) भारतीय पुलिस सेवा (IPS)  
(d) भारतीय वैदेशिक सेवा (IFS)

**UPSI Batch-1, 15 Dec 2017**

**Ans : (d)** भारतीय विदेश सेवा (IFS) अन्य सभी सिविल सेवाओं की भारत की अन्य सभी सिविल सेवाओं की तुलना में भारतीय विदेश सेवा (आईएफएस) अपने प्रशिक्षण का सबसे बड़ा हिस्सा परिवीक्षाधीन पर्यटन के तहत खर्च करती है। परिवीक्षाधीन पर्यटन के तहत अपने प्रशिक्षण का सबसे बड़ा हिस्सा खर्च करते हैं। भारतीय सेवाओं के सदस्य की भर्ती संघ लोक सेवा आयोग की सिफारिशों पर राष्ट्रपति द्वारा की जाती है। संविधान के भाग 14 में संघ एवं राज्यों के अधीन सेवाओं (अनु. 308-323) का वर्णन है।

**17. भारतीय पुलिस सेवा में कितने स्टेट कैडर (राज्य संवर्ग) होते हैं?**

- (a) 28 (b) 24  
(c) 22 (d) 27

**UPSI Batch-3, 14 Dec 2017**

**Ans : (b)** भारतीय संविधान के अनु. 312 के अनुसार भारतीय पुलिस सेवा भारत की तीन अखिल सेवाओं में से एक है। भारतीय पुलिस सेवा (IPS) अधिकारी राज्य और केन्द्र दोनों के पुलिस बल को नेतृत्व प्रदान करते हैं। हर पाँच साल बाद भारतीय पुलिस सेवा को 24 राज्य कैडर में आयोजित किया जाता है, जिसका अधिकार गृह मंत्रालय को होता है। वर्तमान में भारतीय पुलिस सेवा को 26 राज्य कैडरों में आयोजित किया जाता है।

**18. विश्व का सबसे बड़ा औद्योगिक सुरक्षा बल, दिए गए विकल्पों में से कौन-सा है?**

- (a) केन्द्रीय औद्योगिक सुरक्षा बल (सीआईएसएफ)  
(b) केन्द्रीय रिजर्व बल (सीआरपीएफ)  
(c) सीमा सुरक्षा बल (बीएसएफ)  
(d) भारत-तिब्बत सीमा पुलिस बल (आईटीबीपी)

**UPSI Batch-3, 14 Dec 2017**

**Ans : (a)** केन्द्रीय औद्योगिक सुरक्षा बल (CISF) विश्व का सबसे बड़ा औद्योगिक सुरक्षा बल है। इसका गठन 1969 में किया गया था। यह बल परमाणु संस्थानों, हवाई अड्डों, समुद्री पत्तनों, विद्युत संयंत्रों, संवेदनशील सरकारी भवनों तथा विरासत स्मारकों को सुरक्षा प्रदान कर रहा है। इसे सौंपी गयी महत्वपूर्ण जिम्मेदारियों में दिल्ली मेट्रो रेल कॉरपोरेशन, वी.आई.पी. सुरक्षा आपदा प्रबन्धन तथा हैती में यू.एन. के तहत सिविल पुलिस का कर्तव्य निभाना शामिल है।

**19. भारत की आजादी के बाद सिविल सेवा के पहले प्रमुख कौन थे?**

- (a) सिकंदर बख्त (b) गोविंद नारायण  
(c) एन आर पिल्ले (d) वी आर कृष्णा अय्यर

**UPSI Batch-2, 14 Dec 2017**

**Ans : (c)** आजादी के बाद सिविल सेवा के पहले प्रमुख एन. आर. पिल्ले थे।

**20. "भारतीय अपराध जांच विभाग ( सीआईडी ) का जनक" किसे माना जाता है?**

- (a) खान बहादुर कुरबान अली खान  
(b) राय बहादुर पंडित शंभु नाथ  
(c) डी पी कोहली  
(d) कर्म चंद जैन

**UPSI Batch-1, 14 Dec 2017**

**Ans : (b)** पुलिस आयोग की सिफारिशों के आधार पर सन् 1902 में CID का गठन ब्रिटिश सरकार द्वारा किया गया था। भारतीय CID के पिता राय बहादुर पण्डित शंभु नाथ को माना जाता है, जो किंग्स पुलिस मेडलिस्ट (KPM) और ब्रिटिश एम्पायर (MBE) के सदस्य थे।

**21. उत्तर प्रदेश पुलिस का मुख्यालय कहाँ स्थित है?**

- (a) बरेली (b) प्रयागराज  
(c) नोएडा (d) मेरठ

**Ans. (b) :** उत्तर प्रदेश पुलिस मुख्यालय प्रयागराज में स्थित है जबकि इसका नया मुख्यालय लखनऊ में प्रस्तावित है।

**22. निम्नलिखित में से कौन-सा यूपी पुलिस विभाग की चयन प्रक्रिया के चरणों में से एक नहीं है?**

- (a) शारीरिक परीक्षण (b) शैक्षिक योग्यता  
(c) आयु पात्रता (d) भाषा परीक्षण

**(UPP Constable 28.01.2019)**

**Ans. (d) :** शारीरिक दक्षता परीक्षा, शैक्षिक योग्यता परीक्षण, आयुपात्रता जांच तथा लिखित परीक्षा उ0प्र0 पुलिस विभाग के चयन प्रक्रिया के प्रमुख चरण हैं, जबकि अलग से भाषा परीक्षा चयन प्रक्रिया का हिस्सा नहीं है बल्कि यह लिखित परीक्षा के पाठ्यक्रम में ही समाहित है।

**23. उत्तर प्रदेश पुलिस के चिन्ह में कौन से जानवर का चित्र है?**

- (a) मछली (b) गरूड़  
(c) मोर (d) गैण्डा

**(UPP Constable 27.01.2019 Shift-I)**

**Ans :** (a) उत्तर प्रदेश पुलिस के चिन्ह में दो मछलियों का प्रतीक बना हुआ है तथा शीर्ष पर अशोक स्तम्भ अर्थात भारत का राष्ट्रीय चिह्न है।

24. उत्तर प्रदेश पुलिस के अधिकारिक ध्वज में दो रंग होते हैं, लाल और .....

- (a) हरा (b) नीला  
(c) पीला (d) नारंगी

(UPP Constable 27.01.2019 Shift-I)

**Ans :** (b) उत्तर प्रदेश पुलिस के अधिकारिक ध्वज में 2 रंग लाल और नीला होता है।

25. सरदार वल्लभभाई पटेल राष्ट्रीय पुलिस अकादमी (एम.वी.पी.एन.पी.ए.) ..... के पास स्थित है—

- (a) हैदराबाद (b) पुणे  
(c) भोपाल (d) चंडीगढ़

(UPP Constable 27.01.2019 Shift-I)

**Ans :** (a) सरदार वल्लभभाई पटेल राष्ट्रीय पुलिस अकादमी (SVPNPA) हैदराबाद (भारत) में स्थित है। यह भारत का प्रमुख पुलिस प्रशिक्षण संस्थान है। इस अकादमी की स्थापना 15 सितम्बर 1948 में केन्द्रीय पुलिस प्रशिक्षण के रूप में की गई थी। इसका नाम पूर्व उप प्रधानमंत्री सरदार वल्लभभाई पटेल के नाम पर रखा गया यह एक सरकारी एजेंसी है और गृह मंत्रालय के अधीन कार्य करती है।

26. उत्तर प्रदेश पुलिस भर्ती एवं प्रोन्नति बोर्ड द्वारा कॉन्स्टेबल सिविल पुलिस की नियुक्ति में शारीरिक क्षमता परीक्षा में पुरुष अभ्यर्थियों को ..... दौड़ने की जरूरत होती है—

- (a) 25 मिनटों में 4.8 किलोमीटर  
(b) 25 मिनटों में 3.8 किलोमीटर  
(c) 35 मिनटों में 4.8 किलोमीटर  
(d) 35 मिनटों में 3.8 किलोमीटर

(UPP Constable 27.01.2019 Shift-I)

**Ans :** (a) उत्तर प्रदेश पुलिस एवं भर्ती एवं प्रोन्नति बोर्ड द्वारा पुलिस की नियुक्ति के लिए शारीरिक दक्षता परीक्षा में पुरुष अभ्यर्थियों के लिए 25 मिनट में 4.8 km दौड़ने की जरूरत होती है जबकि महिलाओं के लिए 14 मिनट में 2.4 km की दौड़ क्वालीफाई करना होता है।

27. भारत सरकार (व्यवसाय संव्यवहार) नियम और भारत सरकार (व्यवसाय का आबंटन) नियम के प्रबन्धन के लिए कौन जिम्मेदार है?

- (a) प्रधानमंत्री (b) उच्च न्यायालय

- (c) मंत्रिमंडल सचिवालय (d) सर्वोच्च न्यायालय

UPSI Batch-2, 20 Dec 2017

**Ans. (c) :** भारत सरकार (व्यवसाय संव्यवहार) नियम और भारत सरकार (व्यवसाय का आबंटन) नियम के प्रबन्धन के लिए मंत्रिमंडल सचिवालय जिम्मेदार है।

28. किस साल में भारतीय इम्पीरियल पुलिस को भारतीय पुलिस सेवा (आईपीएस) के द्वारा बदल दिया गया था?

- (a) 1950 (b) 1947  
(c) 1948 (d) 1955

UPSI Batch-1, 13 Dec 2017

**Ans : (c)** 1948 में भारतीय इम्पीरियल पुलिस को भारतीय पुलिस सेवा (आई.पी.एस.) के द्वारा बदल दिया गया था।

29. भारतीय वन सेवा के कैडरों का/के नियंत्रक— प्राधिकरण वर्णित विकल्पों में से कौनसा/कौन हैं।

- (a) पर्यावरण, वन एवं जलवायु परिवर्तन मंत्रालय  
(b) भारतीय लोकसेवा अध्यक्ष  
(c) भारत के राष्ट्रपति  
(d) मानव संसाधन विकास मंत्रालय

UPSI Batch-3, 13 Dec 2017

**Ans : (a)** भारतीय वन सेवा के कैडरों के तहत पर्यावरण, वन एवं जलवायु परिवर्तन मंत्रालय आते हैं।

30. भारतीय पुलिस सेवा (आईपीएस) के लिए नियंत्रण प्राधिकारी ..... होते हैं।

- (a) गृह मंत्रालय  
(b) भारत के राष्ट्रपति  
(c) भारतीय लोक सेवा के प्रमुख  
(d) मानव संसाधन विकास मंत्रालय

UPSI Batch-2, 13 Dec 2017

**Ans : (a)** भारतीय पुलिस सेवा (IPS) के लिए नियंत्रण प्राधिकारी गृह मंत्रालय है। भारतीय प्रशासनिक सेवा (IAS) के अधिकारी कार्मिक मंत्रालय (D.O.P.T.), भारतीय वन सेवा (I.F.S) के अधिकारी भारतीय वन एवं पर्यावरण मंत्रालय तथा भारतीय विदेश सेवा (I.F.S.) के अधिकारी विदेश मंत्रालय के अंतर्गत आते हैं।

31. ....भारतीय प्रशासनिक सेवा के प्रमुख की भूमिका निभाते हैं।

- (a) मुख्य न्यायाधीश  
(b) भारत के नियंत्रक और महालेखापरीक्षक

- (c) महान्यायवादी  
(d) मंत्रिमंडल सचिव

**UPSI Batch-1, 12 Dec 2017**

**Ans. (d) :** मंत्रिमण्डल सचिव भारतीय प्रशासनिक सेवा के प्रमुख की भूमिका निभाते हैं। वर्तमान में मंत्रिमण्डल सचिव के पद पर प्रदीप कुमार सिन्हा कार्यरत हैं।

**32. भारत का पहला साइबर पुलिस स्टेशन स्थापित किया गया था ?**

- (a) कोच्चि (b) नई दिल्ली  
(c) बंगलुरु (d) चेन्नई

**UPP Constable, 26.10.218 (Shift-1)**

**Ans. (c) :** भारत का पहला साइबर पुलिस स्टेशन बंगलुरु में स्थापित किया गया था। इसकी स्थापना सूचना और प्रौद्योगिकी मंत्रालय के अधीन सन् 2000 में किया गया था।

**33. पुलिस महानिरीक्षक की रैंक के अधिकारी के नेतृत्व में उत्तर प्रदेश को पुलिस जोनों में बांटा गया है। इन जोनों की संख्या कितनी है?**

- (a) 73 (b) 08  
(c) 18 (d) 75

**UPP Com. Operator. 19-05-2016 (Shift-II)**

**Ans : (b)** पुलिस महानिरीक्षक की रैंक की अधिकारी के नेतृत्व में उत्तर प्रदेश की पुलिस को 08 जोनों में बांटा गया है।

**34. भारत में लोकपाल और लोकायुक्त के पद निम्नलिखित में से किस पर आधारित है?**

- (a) यूनाइटेड किंगडम का पार्लियमेंटरी कमिश्नर  
(b) स्कैंडीनेविया का ओम्बुड्समैन  
(c) रूस का प्रोक््युरेटर जनरल  
(d) फ्रांस की काउंसिल आफ स्टेट

**UPP Com. Operator. (Grade-A), 2013**

**Ans : (b)** भारत में लोकपाल और लोकायुक्त का पद स्कैंडीनेविया का ओम्बुड्समैन पर आधारित है। लोकपाल संघ के लिए तथा लोकायुक्त राज्य के लिए नियुक्त किये जाते हैं जो भ्रष्टाचार की जांच करते हैं। यह बिल भारत में 16 जनवरी 2014 से लागू है।

**35. इनमें से कौन सी सेवा अखिल भारतीय सेवा मानी जाती है?**

- (a) भारतीय वन सेवा  
(b) भारतीय कृषि सेवा।  
(c) भारतीय उद्योग सेवा  
(d) उपरोक्त में से कोई नहीं।

**UPSI (Mains), 2014**

**Ans:(a)** अनुच्छेद 312 के अंतर्गत राज्य सभा को अखिल भारतीय सेवाओं का सृजन करने का अधिकार प्राप्त है। इसके लिए राज्य सभा में उपस्थित तथा मतदान देने वाले सदस्यों को कम से कम दो तिहाई सदस्यों के बहुमत आवश्यक है। इसके अंतर्गत अखिल भारतीय प्रशासनिक सेवा, भारतीय वन सेवा और भारतीय पुलिस सेवा शामिल है।

**36. भारतीय सेना के सेन्ट्रल कमाण्ड का मुख्यालय यहाँ है :**

- (a) लखनऊ (b) जयपुर  
(c) पूना (d) चण्डीगढ़

**UPSI (Pre), 2011**

**Ans : (a)** भारतीय सेना के सेन्ट्रल कमाण्ड का मुख्यालय लखनऊ में स्थित है। भारतीय थल सेना को 7 कमाण्ड में बाँटा गया है। 1. पश्चिमी कमाण्ड (चंडीमंदिर हरियाणा) 2. पूर्वी कमाण्ड (कोलकाता) 3. उत्तरी कमाण्ड (उधमपुर) 4. दक्षिणी कमाण्ड (पुणे) 5. मध्य कमाण्ड (लखनऊ) 6. दक्षिणी पश्चिमी कमाण्ड (जयपुर) 7. प्रशिक्षण कमाण्ड (शिमला)।

**37. वायु सेना के पद "Air Marshal" के समतुल्य थल सेना में पद है :**

- (a) जनरल (b) लेफ्टिनेंट जनरल  
(c) मेजर जनरल (d) कर्नल

**UPSI (Pre), 2011**

**Ans : (b)** कमीशण्ड ऑफिसरों की पद श्रेणियाँ निम्न प्रकार हैं—

थल सेना	वायु सेना	नौ सेना
जनरल	एयर चीफ मार्शल	एडमिरल
लेफ्टिनेंट जनरल	एयर मार्शल	वाइस एडमिरल
मेजर जनरल	एयर वाइस मार्शल	रियर एडमिरल
ब्रिगेडियर	एयर कमोडोर	कमोडोर
कर्नल	ग्रुप कैप्टन	कैप्टन
लेफ्टिनेंट कर्नल	विंग कमांडर	कमांडर
मेजर	स्क्वाड्रन लीडर	लेफ्टिनेंट कमांडर
कैप्टन	फ्लाइट लेफ्टिनेंट	लेफ्टिनेंट
लेफ्टिनेंट	फ्लाइट ऑफिसर	सब लेफ्टिनेंट

**38. उत्तर प्रदेश में पुलिस उपाधीक्षक की भर्ती हेतु परीक्षा व साक्षात्कार निम्न में से किसके द्वारा किया जाता है?**

- (a) उत्तर प्रदेश पुलिस भर्ती बोर्ड  
(b) उत्तर प्रदेश लोक सेवा आयोग  
(c) केन्द्रीय लोक सेवा आयोग  
(d) शासन द्वारा गठित कमेटी

**UPSI (Ranker), 2011**

**Ans : (b)** उत्तर प्रदेश में पुलिस उपाधीक्षक की भर्ती हेतु परीक्षा एवं साक्षात्कार उत्तर-प्रदेश लोक सेवा आयोग द्वारा लिया जाता है। पुलिस उपाधीक्षक, अधीक्षक के किसी भी कार्य को कर सकता है जिसे वह कानून या नियम द्वारा स्वयं करने के लिए बाध्य नहीं होते हैं। अंतिम आदेश देने का अधिकार नहीं रखते फिर भी जांच कर सकते हैं।

39. उत्तर प्रदेश रेलवे पुलिस में कुल कितने अनुभाग हैं?

- (a) 6 (b) 7  
(c) 4 (d) 5

**UPSI (Ranker), 2011**

**Ans : (a)** उत्तर प्रदेश रेलवे पुलिस में कुल 6 अनुभाग हैं। वर्तमान में 6 अनुभाग मुरादाबाद, लखनऊ, गोरखपुर, इलाहाबाद, आगरा एवं झांसी में है।

40. उप निरीक्षक ना.पु. का नियुक्ति अधिकारी अब कौन है?

- (a) चेयरमैन पुलिस भर्ती बोर्ड  
(b) पुलिस उपमहानिरीक्षक परिक्षेत्र  
(c) पुलिस महानिदेशक  
(d) उत्तर प्रदेश शासन

**UPSI (Ranker), 2011**

**Ans : (b)** उप निरीक्षक ना.पु. का नियुक्ति अधिकारी, पुलिस उपमहानिरीक्षक परिक्षेत्र होता है। जिले के परिक्षेत्र के प्रभारी उपमहानिरीक्षक होते हैं तथा ये अपने परिक्षेत्र में पुलिस की दक्षता के लिए उत्तरदायी हैं। इसका कार्य जिले में प्रशासन का सामान्य स्तर बनाये रखना, अपने अधीक्षकों को सलाह देना तथा उन पर नियंत्रण रखना है।

41. उत्तर प्रदेश आर्डर काँस्टेबुलेरी ऐक्ट किस वर्ष पारित किया गया?

- (a) 1948 (b) 1950  
(c) 1952 (d) 1945

**UPSI (Ranker), 2011**

**Ans : (a)** उत्तर प्रदेश आर्डर काँस्टेबुलेरी ऐक्ट 1948 में पारित किया गया था।

42. जी.डी. तथा सी.डी. के प्रत्येक पृष्ठ पर किसके कार्यालय की मुहर लगी होती है?

- (a) पुलिस अधीक्षक  
(b) पुलिस आयुक्त

- (c) पुलिस उपमहानिरीक्षक, पुलिस मुख्यालय  
(d) किसी की नहीं

**UPSI (Ranker), 2011**

**Ans : (a)** जी.डी. तथा सी.डी. के प्रत्येक पृष्ठ पर पुलिस विभाग के पुलिस अधीक्षक की मुहर लगी होती है और उससे सम्बन्धित मामले अधीक्षक के द्वारा ही निपटाए जाते हैं।

43. सभी रकमों को, जो प्राप्त या वितरित की गई हो, थानों पर किस पुलिस प्रपत्र में दर्ज किया जायेगा?

- (a) पुलिस प्रपत्र 214  
(b) पुलिस प्रपत्र 124  
(c) पुलिस प्रपत्र 215  
(d) पुलिस प्रपत्र 125

**UPSI (Ranker), 2011**

**Ans : (a)** सभी रकमों को जो प्राप्त या वितरित की गई हों, थानों पर पुलिस प्रपत्र 214 में दर्ज किया जायेगा।

44. अराजपत्रित श्रेणी के पुलिस कर्मों किसके द्वारा अनुमोदित सामग्रियों, रंगों, बनावट तथा किस्म की वर्दी पहनेंगे?

- (a) पुलिस महानिदेशक  
(b) पुलिस महा निरीक्षक, पुलिस मुख्यालय  
(c) उक्त (a) व (b) दोनों द्वारा अनुमोदित  
(d) पुलिस अधीक्षक

**UPSI (Ranker), 2011**

**Ans : (a)** उत्तर प्रदेश पुलिस रेगुलेशन के अनुसार अराजपत्रित श्रेणी के पुलिस कर्मचारी, पुलिस महानिदेशक के द्वारा अनुमोदित सामग्री तथा उसी के द्वारा निर्धारित रंग, बनावट तथा किस्म की वर्दी पहनेंगे।

45. निम्नलिखित में से किस राज्य में लोकायुक्त संस्था नहीं है?

- (a) राजस्थान  
(b) हरियाणा  
(c) कर्नाटक  
(d) हिमाचल प्रदेश

**UPSI, 1999**

**Ans : (b)** प्रश्नकाल (सन् 1999) के दौरान हरियाणा में लोकायुक्त संस्था नहीं थी। यहाँ 6 जनवरी, 2003 में हरियाणा लोकायुक्त अधिनियम-2002 को मंजूरी दी गई।

1. ....एक कार्मिक मामलों में भारत सरकार की समन्वयकारी एजेंसी है।

- (a) भारतीय प्रशासनिक कर्मचारी महाविद्यालय  
(b) कार्मिक, लोक शिकायत और पेंशन मंत्रालय  
(c) संघ लोक सेवा आयोग  
(d) मानव संसाधन विकास मंत्रालय

UPSI Batch-1, 16 Dec 2017

**Ans : (b)** कार्मिक, लोक शिकायत और पेंशन मंत्रालय केन्द्रीय सरकार की एक समन्वयकारी एजेंसी है। जो विशेष रूप से भर्ती, प्रशिक्षण, कैरियर विकास, स्टाफ कल्याण और सेवानिवृत्ति के बाद पदों से संबंधित मुद्दों पर कार्य करता है। यह मंत्रालय उत्तरदायी लोक-उन्मुख आधुनिक प्रशासन की प्रक्रिया तथा व्यापार नियमों का आवंटन मंत्रालय के लिए आवंटित कार्य को परिभाषित करता है।

2. नवंबर 2018 में, उत्तर प्रदेश मानवाधिकार आयोग के अध्यक्ष निम्नलिखित में से कौन रहे हैं?

- (a) न्यायमूर्ति एच. के. सेमा  
(b) न्यायमूर्ति एस. रफत आलम  
(c) न्यायमूर्ति तरुण चटर्जी  
(d) श्रीमती आशा तिवारी

(UP SI/ ASI 2018)

**Ans. (b) :** उत्तर प्रदेश राज्य में, राज्य मानवाधिकार आयोग की स्थापना 1996 ई0 में की गई थी। वर्तमान में उत्तर प्रदेश राज्य का मानवाधिकार आयोग के अध्यक्ष न्यायमूर्ति एस.रफत आलम जी हैं। वर्तमान में इसके अध्यक्ष न्यायमूर्ति तरुण चटर्जी हैं।

3. संयुक्त राष्ट्र द्वारा मानवाधिकार दिवस के रूप में निम्नलिखित में से कौन सा दिन मनाया जाता है?

- (a) 16 जून (b) 10 दिसम्बर  
(c) 11 जनवरी (d) 05 सितंबर

(UP SI/ ASI 2018)

**Ans. (b) :** संयुक्त राष्ट्र मानवाधिकार आयोग की स्थापना 1946-47 ई0 में आर्थिक एवं सामाजिक परिषद की एक कार्यात्मक समिति द्वारा की गई। संयुक्त राष्ट्र मानवाधिकार दिवस प्रत्येक वर्ष 10 दिसम्बर को मनाया जाता है। वर्तमान में इसके अध्यक्ष न्यायमूर्ति रंगनाथ मिश्र हैं।

4. संयुक्त राष्ट्र की एक अंतरराष्ट्रीय मानव अधिकार संधि कौनसी है जिसका उद्देश्य है दिव्यांग व्यक्तियों के अधिकारों की रक्षा करना।

- (a) एमेनेस्टी इंटरनेशनल  
(b) राष्ट्रीय मानव अधिकारों पर संयुक्त राष्ट्र पुस्तिका  
(c) वैश्विक अधिकार  
(d) विकलांग व्यक्तियों के अधिकारों पर संधिपत्र

UPSI Batch-1, 20 Dec 2017

**Ans. (d) :** संयुक्त राष्ट्र की एक अंतरराष्ट्रीय मानव अधिकार संधि विकलांग व्यक्तियों के अधिकारों पर संधिपत्र है। संयुक्त राष्ट्र की महासभा ने दिसम्बर, 2006 में विकलांगता समझौते को अपनाया था। इसका उद्देश्य सभी विकलांग लोगों के लिए समान मानवाधिकारों को सुनिश्चित करना है और विकलांग लोगों को सम्मान प्रदान करना है।

5. भारत के संविधान में उल्लिखित निम्न में से कौन सा अधिकार मानव अधिकारों की सार्वभौम घोषणा में उल्लिखित नहीं है?

- A) समान नागरिक संहिता।  
B) जंगलों का संरक्षण, सुधार और सुरक्षा।  
(a) A और B दोनों नहीं (b) केवल B  
(c) A और B दोनों (d) केवल A

UPSI Batch-3, 19 Dec 2017

**Ans. (a) :** भारत के संविधान में उल्लिखित अधिकारों में निम्न अधिकार मानव अधिकारों की सार्वभौमिक घोषणा में उल्लिखित नहीं है—

- A) समान नागरिक संहिता।  
B) जंगलों का संरक्षण, सुरक्षा एवं सुधार।

6. मानवाधिकारों की सार्वभौम घोषणा की मसौदा समिति के अध्यक्ष कौन थे?

- (a) जॉन पीटर्स हन्फ्रे (b) एलेनोर रोसवेल्ट  
(c) वी.के. मेनन (d) विंस्टन चर्चिल

UPSI Batch-1, 19 Dec 2017

**Ans. (b) :** मानवाधिकार का सार्वभौम घोषणा की मसौदा समिति के अध्यक्ष एलेनोर रोसवेल्ट है।

7. मानवाधिकार की सार्वभौमिक घोषणा में उल्लिखित मानवाधिकार के सिद्धान्त, भारतीय संविधान के किन अनुच्छेदों में निहित है?

- (a) अनुच्छेद 12 से 51 A (b) अनुच्छेद 5 से 35  
(c) अनुच्छेद 36 से 51A (d) अनुच्छेद 12 से 51

UPSI Batch-1, 14 Dec 2017

**Ans : (\*)** संविधान के भाग 3 में अनुच्छेद 12 से 35 में मूल अधिकारों का वर्णन किया गया है, ये निम्न हैं—

1. समता का अधिकार (14-18)  
2. स्वतंत्रता का अधिकार (19-22)  
3. शोषण के विरुद्ध अधिकार (23-24)  
4. धर्म की स्वतंत्रता का अधिकार (25-28)  
5. संस्कृत और शिक्षा सम्बन्धी अधिकार (29-30)  
6. सांविधानिक उपचारों का अधिकार अनु. 32

इन्हीं मूल अधिकारों को भारतीय संविधान में मानवाधिकार माना जा सकता है। प्रश्न में कोई भी विकल्प सुमेलित नहीं है।

8. मानव अधिकारों की सार्वभौमिक घोषणा (यूडीएचआर) के अनुच्छेद 4 में ..... का विवरण प्रस्तुत किया गया है—

- (a) गुलामी से स्वतंत्रता  
(b) शिक्षा का अधिकार  
(c) निजी संपत्ति का अधिकार  
(d) विवाह एवं परिवार का अधिकार

UPP Constable, 19.06.2018 (Shift-1)

**Ans :** (a) मानव अधिकारों की सार्वभौमिक घोषणा 10 दिसम्बर 1948 ई. में संयुक्त राष्ट्र संघ के महासभा द्वारा की गई थी। इसमें कुल 30 अनुच्छेद शामिल हैं।

अनुच्छेद 4 – गुलामी से स्वतंत्रता।

अनुच्छेद 16– विवाह एवं परिवार का अधिकार

अनुच्छेद 17– निजी संपत्ति का अधिकार

अनुच्छेद 26– शिक्षा का अधिकार।

■ 10 दिसम्बर को पूरे विश्व में मानवाधिकार दिवस मनाया जाता है।

9. राष्ट्रीय मानवाधिकार आयोग भारत में कब (वर्ष) स्थापित हुआ था?

- (a) 2000 (b) 1995  
(c) 1993 (d) 1950

UPP Constable, 18.06.2018 (Shift-1)

**Ans :** (c) भारत का राष्ट्रीय मानवाधिकार आयोग (National Human Rights Commission) (NHRC) एक स्वायत्त विधिक संस्था है। इसकी स्थापना 12 अक्टूबर 1993 को हुई थी। इसकी स्थापना मानवाधिकार संरक्षण अधिनियम 1993 के तहत की गयी। यह आयोग देश में मानवाधिकारों का प्रहरी है, यह संविधान द्वारा प्रदत्त तथा अंतर्राष्ट्रीय संधियों द्वारा अभिनिश्चित व्यक्तिगत अधिकारों का संरक्षक है।

10. वैश्विक स्तर पर मानव अधिकारों की घोषणा [Universal Declaration of Human Rights (UDHR)] का वैधानिक स्वरूप है?

- (a) संयुक्त राष्ट्र सभा का सामान्य प्रस्ताव  
(b) सभी देशों के मूल अधिकार का अभिन्न अंग  
(c) यूरोपियन संघ का प्रस्ताव  
(d) अमेरिकी संसद द्वारा पारित प्रस्ताव

UPP Constable (Main), 2014

**Ans :** (a) विश्व मानवाधिकार दिवस प्रत्येक वर्ष 10 दिसम्बर को मनाया जाता है। इस महत्वपूर्ण दिवस की नींव विश्वयुद्ध की विभीषिका से झुलस रहे लोगों के दर्द को समझकर संयुक्त राष्ट्र की महासभा ने 10 दिसम्बर, 1948 को सार्वभौमिक मानवाधिकार घोषणा पत्र को आधिकारिक मान्यता प्रदान की थी।

11. राज्य मानवाधिकार आयोग का अध्यक्ष होता है—

- (a) सेवानिवृत्त सिविल सेवक  
(b) राष्ट्रपति द्वारा मनोनीत

- (c) उच्च न्यायालय का सेवानिवृत्त मुख्य न्यायाधीश  
(d) राज्यपाल द्वारा मनोनीत

UPP Constable (Main), 2014

**Ans :** (c) राज्य मानवाधिकार का अध्यक्ष उच्च न्यायालय का सेवानिवृत्त मुख्य न्यायाधीश होता है। उत्तर प्रदेश मानवाधिकार आयोग की स्थापना मानवाधिकार संरक्षण अधिनियम 1993 की धारा 21 के तहत 7 अक्टूबर, 2002 को की गई।

12. मानवाधिकारों का प्रथम सम्मेलन (अंतर्राष्ट्रीय) किस देश में आयोजित किया गया था।

- (a) वियना (b) तेहरान  
(c) वाशिंगटन डी सी (d) बगदाद

UPSI (Mains), 2014

**Ans:(b)** मानवाधिकारों का प्रथम (अंतर्राष्ट्रीय) सम्मेलन 22 अप्रैल से 13 मई 1968 तक तेहरान में हुआ था। इस सम्मेलन में 22 दिन तक मानवाधिकारों के विषय में विचारविमर्श हुआ।

13. राष्ट्रीय मानवाधिकार आयोग का अध्यक्ष कौन होता है?

- (a) उच्चतम न्यायालय का पूर्व मुख्य न्यायाधीश।  
(b) उच्च न्यायालय का मुख्य न्यायाधीश  
(c) उच्चतम न्यायालय का न्यायाधीश।  
(d) प्रधानमंत्री।

UPSI (Mains), 2014

**Ans:(a)** मानवाधिकार संरक्षण अधिनियम 1993 के अंतर्गत राष्ट्रीय मानवाधिकार आयोग की स्थापना की गई। आयोग एक बहु सदस्यीय गैर संवैधानिक संस्था है। इसमें एक अध्यक्ष और चार सदस्य होते हैं। आयोग का अध्यक्ष भारत का कोई सेवानिवृत्त मुख्य न्यायाधीश होना चाहिए। एक सदस्य उच्चतम न्यायालय में कार्यरत या सेवानिवृत्त न्यायाधीश और एक उच्च न्यायालय में कार्यरत या सेवानिवृत्त मुख्य न्यायाधीश होना चाहिए। जबकि दो सदस्यों को मानवाधिकार सम्बन्धित जानकारी होनी चाहिए। इनके अतिरिक्त राष्ट्रीय अल्पसंख्यक आयोग, राष्ट्रीय अनुसूचित जाति एवं अनुसूचित जाति आयोग और राष्ट्रीय महिला आयोग के अध्यक्ष भी इसके सदस्य होते हैं।

14. थाने में मानवाधिकार संरक्षण के लिये आप किस प्रकार कार्य करेंगे?

- (a) उच्चतम न्यायालय के निर्णय डी.के. बसु बनाम पश्चिम बंगाल के निर्देश का पालन करेंगे  
(b) यदि मानवाधिकार की टीम आई तो उसका पूरा सहयोग करेंगे  
(c) उक्त (a) व (b) दोनों  
(d) उक्त में से कोई नहीं

UPSI (Ranker), 2011

**Ans :** (a) थाने में मानवाधिकार संरक्षण के लिए उच्चतम न्यायालय के निर्णय डी.के. बसु बनाम पश्चिम बंगाल सरकार 1997 के निर्देश का पालन करना चाहिये।

## आन्तरिक सुरक्षा एवं आतंकवाद

1. ...., एक संस्था है जो खुफिया ब्यूरो, अनुसंधान एवं विश्लेषण स्कंध (रॉ), सेना, नौ एवं हवाई आसूचना के निदेशालयों से प्राप्त खुफिया जानकारी का विश्लेषण करती है।
- (a) इंटरपोल  
(b) केंद्रीय जांच ब्यूरो (सीबीआई)  
(c) संयुक्त आसूचना समिति (जेआईसी)  
(d) राष्ट्रीय सुरक्षा समिति

UPSI Batch-2, 15 Dec 2017

**Ans : (c)** संयुक्त आसूचना समिति (जे आई सी), एक संस्था है जो खुफिया ब्यूरो, अनुसंधान एवं विश्लेषण स्कंध (रॉ), सेना, नौ एवं हवाई आसूचना के निदेशालयों से प्राप्त खुफिया जानकारी का विश्लेषण करती है। यह केन्द्रीय सचिवालय के अधीन कार्य करती है।

2. केंद्रीय रिजर्व पुलिस बल का मुख्यालय निम्नलिखित में से किस शहर में स्थित है?

- (a) बैंगलोर (b) पुणे (c) नई दिल्ली (d) भोपाल

(UP SI/ ASI 2018)

**Ans. (c)** : केंद्रीय रिजर्व पुलिस बल भारत के केन्द्रीय सशस्त्र बलों में सबसे बड़ा है। यह भारत सरकार के गृह मंत्रालय के अन्तर्गत काम करता है। इसका मुख्यालय नई दिल्ली में है। इसकी स्थापना 27 जुलाई 1939 ई. में हुई थी।

3. निम्नलिखित में से कौन सा बल लद्दाख में काराकोरम दर्रे से अरुणाचल प्रदेश में जाछेप ला (Jechap La) तक भारतीय सीमाओं की रक्षा करता है?

- (a) इंडो तिब्बत सीमा पुलिस बल  
(b) केंद्रीय रिजर्व पुलिस बल  
(c) सीमा सुरक्षा बल  
(d) विशेष सुरक्षा गार्ड

(UP SI/ ASI 2018)

**Ans. (a)** : भारतीय तिब्बत सीमा पुलिस अर्द्धसैनिक बल है। इसकी स्थापना 1962 ई0 में भारत-तिब्बत सीमा क्षेत्र की रक्षा के लिए की गई थी। ये इस सीमा पर काराकोरम दर्रा (जम्मू एवं कश्मीर) से अरुणाचल प्रदेश में जाछेप ला दर्रा तक भारतीय सीमाओं की रक्षा करता है। इस बल के द्वारा भारत-नेपाल-चीन तक फैली 2114 किमी. सीमा की रक्षा की जाती है।

4. नाम भारत के परमाणु कार्यक्रम को दिया गया था जिसमें भारत ने पोखरण में 15 किलो टन प्लूटोनियम उपकरण का विस्फोट किया और परमाणु क्लब का सदस्य बन गया।

- (a) ऑपरेशन सनफ्लॉवर (b) ऑपरेशन राइजिंग टाइगर  
(c) ऑपरेशन स्माइलिंग बुद्धा (d) मुक्ति वाहिनी

UPSI Batch-3, 15 Dec 2017

**Ans. (c)** : भारत का पहला परमाणु परीक्षण, जिसका कोड नाम 'स्माइलिंग बुद्धा' था, मई 1974 ई. में आयोजित किया गया था। इस परीक्षण को राजस्थान के पोखरण में किया गया था, जिसे पोखरण-1 के नाम से जाना जाता है। भारत ने अपना दूसरा परमाणु परीक्षण 11-13 मई 1998 ई. में 'शक्ति 98' के नाम से पोखरण (राजस्थान) में आयोजित किया था। यह एक भूमिगत परीक्षण था।

5. .... मिसाइलों की व्यापक रेंज के अनुसंधान और विकास के लिए, भारतीय रक्षा मंत्रालय का एक कार्यक्रम था। यह 1982 में शुरू किया गया था और 2008 में पूरा हुआ और डॉ. कलाम के नेतृत्व में रक्षा अनुसंधान और विकास संगठन (डीआरडीओ) द्वारा इसे निर्देशित किया गया था।

- (a) एकीकृत निर्देशित मिसाइल विकास कार्यक्रम  
(b) राष्ट्रीय मिसाइल प्रौद्योगिकी प्रबन्ध कार्यक्रम  
(c) राष्ट्रीय मिसाइल रक्षा अनुसंधान कार्यक्रम  
(d) एकीकृत महाद्वीपीय बैलिस्टिक मिसाइल कार्यक्रम

UPSI Batch-2, 13 Dec 2017

**Ans : (a)** एकीकृत निर्देशित मिसाइल विकास कार्यक्रम भारतीय रक्षा मंत्रालय द्वारा मिसाइलों के व्यापक रेंज के अनुसंधान एवं विकास के लिए एक कार्यक्रम था। यह 1982 में प्रारम्भ हुआ और 2008 में डॉ0 कलाम के नेतृत्व में पूरा हुआ। यह रक्षा अनुसंधान और विकास संगठन (DRDO) द्वारा निर्देशित किया गया था।

6. भारत सरकार की एक अत्याधिक विशिष्ट तकनीकी खुफिया एजेंसी है, और उड्डयन और रिमोट सेंसिंग, डाटा इकोनामिक और प्रोसेसिंग, साइबर सुरक्षा, क्रिप्टोग्राफी सिस्टम आदि में प्रौद्योगिकी क्षमताओं को विकसित करता है—

- (a) राष्ट्रीय खुफिया ग्रिड (NATGRID)  
(b) राष्ट्रीय तकनीकी अनुसंधान संगठन  
(c) राष्ट्रीय महत्वपूर्ण बुनियादी ढांचा संरक्षण केन्द्र  
(d) नेटवर्क ट्रैफिक एनालिसिस (NETRA)

UPSI Batch-1, 15 Dec 2017

**Ans : (b)** राष्ट्रीय तकनीकी अनुसंधान संगठन भारत सरकार की एक अत्याधिक विशिष्ट तकनीकी खुफिया एजेंसी है। यह एजेंसी उड्डयन और रिमोट सेंसिंग, डाटा इकोनामिक और प्रोसेसिंग, साइबर सुरक्षा तथा क्रिप्टोग्राफी सिस्टम इत्यादि में प्रौद्योगिकी क्षमताओं को विकसित करता है।

7. वह कौन सा विशेष बल है जिसका गठन "भयंकर प्राकृतिक आपदाओं के दौरान विशेष निवारक प्रतिक्रिया" उपलब्ध कराने के लिए किया गया है?

- (a) विशेष सुरक्षा बल  
(b) त्वरित कार्रवाई बल  
(c) आपदा अनुक्रिया एवं उद्धार बल  
(d) राष्ट्रीय आपदा मोचन बल

UPSI Batch-1, 22 Dec 2017

**Ans. (d)** : राष्ट्रीय आपदा मोचन बल एक विशेष बल है, जिसका गठन 'भयंकर प्राकृतिक आपदाओं के दौरान विशेष निवारक प्रतिक्रिया उपलब्ध कराने के लिए किया गया है। जिसका उद्देश्य रासायनिक विकिरण, आपदा एवं भूकम्प में फंसे लोगों को बचाने तथा प्राथमिक उपचार उपलब्ध कराना है। NDRF एक ऐसे सक्रिय एवं बहुअनुशासनिक, बहुकुशल उच्च तकनीकी बल के रूप में कार्य करना है जो सभी प्रकार की प्राकृतिक एवं मानव जनित आपदाओं से निपट सके और साथ ही आपदाओं के प्रभावों का शमन करने में समर्थ हो।



8. भारत सरकार छत्तीसगढ़ को एक विशेष नक्सल विरोधी युद्ध बल प्रदान करने जा रही है, उसका नाम है?

- (a) ब्लैक पैंथर (b) ग्रेहाउण्ड  
(c) कोबरा (d) व्हाइट टाइगर

UPP Constable, 25.10.2018

**Ans. (a) :** भारत सरकार छत्तीसगढ़ राज्य को एक विशेष नक्सलवाद विरोधी युद्ध बल ब्लैक पैंथर प्रदान करने जा रही है, जो आंध्र प्रदेश के चर्चित 'ग्रे-हाउंड्स' की तर्ज पर छत्तीसगढ़ पुलिस की प्रशिक्षित कमाण्डो फोर्स होगी। कोबरा COBRA CRPF का एक विशेष बल है जो जंगलों में लड़ने के लिए विशेष रूप से प्रशिक्षित रहते हैं। ग्रे-हाउंड्स एक विशेष पुलिस बल इकाई है जो तेलंगाना-आंध्र प्रदेश में नक्सलवाद विरोधी अभियानों में माहिर है।

9. कौन-सा राज्य नक्सलवाद प्रभावित नहीं है?

- (a) महाराष्ट्र (b) झारखण्ड  
(c) गोवा (d) छत्तीसगढ़

UPP Constable (Main), 2014

**Ans : (c)** गोवा नक्सलवाद से प्रभावित राज्य नहीं है, जबकि छत्तीसगढ़, झारखण्ड, ओडिशा, बिहार, आंध्र प्रदेश, महाराष्ट्र तथा पं. बंगाल भारत के प्रमुख सात राज्य हैं जो कि नक्सलवाद से प्रभावित हैं।

10. आई.एस.आई.एस. (ISIS) है।

- (a) इराक व सीरिया में सक्रिय आतंकवादी संगठन  
(b) मध्य पूर्व एशिया में तेल निर्यातक फर्म  
(c) पाकिस्तान की खुफिया एजेंसी  
(d) जम्मू व कश्मीर की राजनैतिक पार्टी

UPP Constable (Main), 2014

**Ans : (a)** आई.एस.आई.एस. का पूर्ण रूप इस्लामिक स्टेट ऑफ इराक है यह इराक व सीरिया में सक्रिय आतंकवादी संगठन है। इसका मुखिया अबु-बकर-अल बगदादी है।

11. बोको हराम कहाँ का आतंकवादी संगठन है?

- (a) कांगो (b) दक्षिण अफ्रीका  
(c) नाइजीरिया (d) सोमालिया

UPP Constable (Main), 2014

**Ans : (c)** बोको हराम अफ्रीकी देश नाइजीरिया का आतंकवादी संगठन है। इस संगठन का आधिकारिक नाम जमाते एहली सुन्ना लिदावती वल जिहाद है। उत्तर-पूर्वी शहर मैडुगुरी में इस संगठन का मुख्यालय था और यहाँ रहने वाले लोगों ने इसके 'बोको हराम' का नाम दिया।

12. सीमा सुरक्षा बल (एंड्र) बनाया गया :

- (a) 1947 में (b) 1950 में  
(c) 1960 में (d) 1965 में

UPSI (Pre), 2011

**Ans : (d)** सीमा सुरक्षा बल (BSF) भारत का एक अर्द्ध सैनिक बल है तथा विश्व का सबसे बड़ा सीमा रक्षक बल भी है। इसका गठन 1 दिसम्बर 1965 में हुआ था। इसका कार्य है कि भारत की विभिन्न सीमाओं पर निरन्तर निगरानी अर्थात् निरन्तर निगाह रखना। अर्थात् शत्रु सेना की घुसपैठ तथा सीमा उल्लंघन से अपने देश की सीमा को सुरक्षित बनाना है।

13. आतंकवाद से निपटने के लिए पुलिस में बनी नवीन इकाई ए.टी.एस. को किसी विस्फोटक होने की सूचना पर कौन-सा दस्ता भेजा जाएगा?

- (a) बम निरोधक दस्ता  
(b) होमगार्ड  
(c) विधि विज्ञान प्रयोगशाला के कर्मी  
(d) उक्त में से कोई नहीं

UPSI (Ranker), 2011

**Ans : (a)** आतंकी घटनाओं को रोकने के लिए सन् 1990 में ए.टी.एस. का गठन किया गया जो आतंकी घटनाओं के दौरान देश के लिए महत्वपूर्ण काम कर रही हैं। अगर इसे ये सूचना मिलती है कि कहीं विस्फोट होने की संभावना है तब बम निरोधक दस्ते को भेजा जाता है (अ) जिसे बम डिस्पोजल स्क्वाड कहते हैं।

14. 11 सितम्बर, 2001 को अमेरिका में कितने हवाई जहाजों का अपहरण किया गया?

- (a) 4 (b) 3  
(c) 5 (d) 2

UPSI, 2001

**Ans : (a)** 11 सितम्बर, 2001 को अमेरिका में 4 विमानों का अपहरण किया गया था। आतंकवादियों द्वारा अपहरण किये गए। चारों विमानों में से दो विमान वर्ल्ड ट्रेड सेंटर से टकरा गए, एक अन्य विमान अमेरिकी सुरक्षा मुख्यालय पेंटागन से टकराया जिससे मुख्यालय को भारी क्षति हुई।

15. आतंकवाद पर रोक लगाने के लिए किस कानून को लागू करने का प्रस्ताव चल रहा है?

- (a) टाडा (b) पोटा  
(c) टीटो (d) इनमें से कोई नहीं

UPSI, 2001

**Ans : (b)** आतंकवाद पर रोक लगाने के लिए पोटा कानून को लागू करने का प्रस्ताव चल रहा है। आतंकवाद से निपटने तथा उसे समाप्त करने वाले कानून पोटा (Prevention of Terrorist Ordinance) को 28 मार्च, 2002 को संसद से स्वीकृति मिली लेकिन वर्ष 2004 में पोटा कानून को निरसित कर दिया गया।

16. भारतीय सेना कितनी कमान में विभक्त है?

- (a) 4 (b) 5  
(c) 6 (d) 7

UPSI, 1999

**Ans : (d)** भारतीय सेना सात कमान (उत्तरी कमान, दक्षिणी कमान, पूर्वी कमान, पश्चिमी कमान, मध्य कमान, दक्षिण-पश्चिम कमान, प्रशिक्षण कमान) में विभक्त है।

17. कारगिल समस्याओं पर बैठायी गई जांच समिति थी?

- (a) यशवंत सिंह समिति (b) महाजन समिति  
(c) एंटोनी समिति (d) के. सुब्रमण्यम समिति

UPSI, 1999

**Ans : (d)** के. सुब्रमण्यम समिति का गठन कारगिल समस्याओं पर जांच के लिए किया गया था।

# 14.

## भारत और उसके पड़ोसी देशों के बीच संबंध

1. 1971 के भारत-पाकिस्तान युद्ध के दौरान पाकिस्तानी बंदरगाह कराची पर भारतीय नौसेना द्वारा शुरू किए गए दो आक्रामक ऑपरेशन कौन से थे?
- (a) ऑपरेशन ट्रायडेंट और ऑपरेशन पायथन  
(b) ऑपरेशन ट्रायडेंट और ऑपरेशन विजय  
(c) ऑपरेशन विजय और ऑपरेशन पायथन  
(d) ऑपरेशन पराक्रम और ऑपरेशन विजय

UPSI Batch-3, 22 Dec 2017

**Ans. (a) :** दिसम्बर, 1971 में पाकिस्तान ने भारत के खिलाफ समुद्र में जो लड़ाई छेड़ी थी उसका ही जवाब देने के लिए भारत के द्वारा ऑपरेशन ट्रायडेंट और ऑपरेशन पायथन चलाया था। इस ऑपरेशन के तहत 4 दिसम्बर, 1971 को भारतीय नौसेना ने कराची नौसैनिक अड्डे पर भी हमला बोल दिया था। इस ऑपरेशन की सफलता के मद्देनजर ही हर वर्ष 4 दिसम्बर को नौसेना दिवस मनाया जाता है।

2. पहला SAARC व्यापार मेला निम्नलिखित में से किस शहर में आयोजित किया गया था?
- (a) नई दिल्ली (b) ढाका  
(c) कराची (d) कोलंबो

(UP SI/ ASI 2018)

**Ans. (a) :** दक्षिण एशियाई क्षेत्रीय सहयोग संगठन (SAARC) दक्षिण एशिया के आठ देशों का आर्थिक और राजनीतिक संगठन है। इसकी स्थापना 8 दिसम्बर 1985 को हुई थी। इसके पहले व्यापार मेले का आयोजन नई दिल्ली में हुआ था। इसके प्रमुख देश भारत, पाकिस्तान, बांग्लादेश, नेपाल, श्रीलंका, मालदीव, अफगानिस्तान एवं भूटान प्रमुख हैं। इसका मुख्यालय काठमांडू (नेपाल) में स्थित है।

3. कौन-सी रेखा भारत और पाकिस्तान के बीच की सीमा तय करती है?
- (a) मैकमोहन रेखा (b) रैडक्लिफ रेखा  
(c) मैडिसन लाइन (d) डूरण्ड रेखा

(UPP Constable 28.01.2019)

**Ans. (b) :** भारत और पाकिस्तान के बीच रैडक्लिफ रेखा सीमा तय करती है।

देश	सीमा रेखा का नाम
भारत तथा चीन के मध्य	मैकमोहन रेखा
भारत तथा पाकिस्तान के मध्य	रैडक्लिफ रेखा
पाकिस्तान तथा अफगानिस्तान	डूरण्ड रेखा
जर्मनी तथा फ्रांस	मैगिनाट रेखा
USA और कनाडा	49वीं समानान्तर रेखा

4. निम्न में से कौन सा कथन सही है?

- (a) 1975 में आपातकाल के समय गुलजारी लाल नंदा भारत के प्रधानमंत्री थे।  
(b) 1975 में आपातकाल के समय इंदिरा गांधी भारत की प्रधानमंत्री थीं।  
(c) 1975 में आपातकाल के समय चरण सिंह भारत के प्रधानमंत्री थे।  
(d) 1975 में आपातकाल के समय मोरारजी देसाई भारत के प्रधानमंत्री थे।

UPP Constable, 26.10.218 (Shift-1)

**Ans. (b) :** दिये गये विकल्पों में सन् 1975 के आपातकाल के समय भारत की प्रधानमंत्री इंदिरा गाँधी तथा राष्ट्रपति फखरुद्दीन अली अहमद थे।

5. आपातकाल के समय भारत के राष्ट्रपति कौन थे?

- (a) आर. वेंकटरमन  
(b) के. आर. नारायणन  
(c) मोहम्मद हिदायतुल्ला  
(d) फखरुद्दीन अली अहमद

UPP Constable, 26.10.218 (Shift-2)

**Ans : (d)** भारत में 26 जून, 1975 से 21 मार्च, 1977 तक अंतरिक अशान्ति या गड़बड़ी के आधार पर आपातकाल घोषित था। भारत के तत्कालीन राष्ट्रपति फखरुद्दीन अली अहमद ने तत्कालीन भारतीय प्रधानमंत्री श्रीमती इंदिरा गाँधी की सलाह पर भारतीय संविधान अनुच्छेद 352 के अधीन भारत में आपातकाल लागू करने की घोषणा कर दी।

6. भारत की 'पूर्व की ओर देखा' (Look East) नीति कब प्रारम्भ हुई?

- (a) नब्बे के दशक में (b) अस्सी के दशक में  
(c) सत्तर के दशक में (d) पचास के दशक में

UPP Constable (Main), 2014

**Ans : (a)** नब्बे के दशक में पी. वी. नरसिम्हा राव की सरकार द्वारा अपनायी गई विदेश नीति, जिसका उद्देश्य भारत द्वारा द.-पू. एशिया के देशों के साथ बड़े पैमाने पर आर्थिक और सामरिक सम्बन्धों को विस्तार देने और इस क्षेत्र में चीन के प्रभुत्व को संतुलित करने के उद्देश्य से बनाई गई नीति है।

7. चीन और भारत के बीच 21 दिन चले घुसपैठ विवाद भारत के किस सेक्टर में हुआ?

- (a) करेन सेक्टर (b) चुमार सेक्टर  
(c) दरभा घाटी सेक्टर (d) आरस पुरा सेक्टर

UPP Constable (Main), 2014

**Ans :** (b) सितम्बर, 2014 में चीन और भारत के बीच चला घुसपैठ विवाद भारत के चुमार सेक्टर में हुआ। लद्दाख के चुमार सेक्टर में यह घुसपैठ चीनी सैनिकों द्वारा की गई थी।

8. 'तीन बीघा विवाद' किस देश के साथ है?

- (a) बांग्लादेश (b) नेपाल  
(c) भूटान (d) पाकिस्तान

**UPP Constable (Main), 2014**

**Ans :** (a) तीन बीघा गलियारा भारत और बांग्लादेश की सीमा पर स्थित एक भारत का भू-भाग है जो सितम्बर 2011 में बांग्लादेश को लीज पर दे दिया ताकि बांग्लादेश के दहग्राम - अंगरपोटा नामक अंतर्वेशों को सीधे भू-भाग से बांग्लादेश से जोड़ा जा सके।

9. निम्न में से कौन-सा देश दक्षिण एशियाई क्षेत्रीय सहयोग संगठन (SAARC) का सदस्य नहीं है?

- (a) नेपाल (b) भूटान  
(c) म्यांमार (d) बांग्लादेश

**U.P.S.I. Mritak Ashrit, 2016**

**Ans :** (c) दक्षिण एशियाई क्षेत्रीय सहयोग संगठन (सार्क)— यह दक्षिण एशिया के 8-देशों का आर्थिक और राजनीतिक संगठन है इसकी स्थापना 8-दिसम्बर 1985 को भारत, पाकिस्तान, बांग्लादेश, श्रीलंका, नेपाल, मालदीव और भूटान द्वारा मिलकर की गयी थी। 2007 के 14वें सम्मेलन में अफगानिस्तान इसका 8वाँ सदस्य बना। सार्क के अभी तक 18 सम्मेलन हो चुके हैं जबकि वर्ष 2016 में प्रस्तावित 19वां शिखर सम्मेलन पाकिस्तान में आयोजित होने वाला था परन्तु मतभेदों के कारण अभी तक आयोजित नहीं हो पाया है।

10. "मैत्री एक्सप्रेस" भारत ने इस जगह के लिए शुरु की

- (a) इस्लामाबाद (b) कराची  
(c) ढाका (d) काठमांडू

**U.P.S.I. Mritak Ashrit, 2016**

**Ans :** (c) 'मैत्री एक्सप्रेस' भारत और बांग्लादेश के बीच चलने वाली एक साप्ताहिक रेलगाड़ी है। यह 14 अप्रैल 2008 से आरम्भ हुई। यह भारत के कोलकाता से बांग्लादेश के ढाका तक की ट्रेन सेवा है।

11. हाल के दिनों में भारत के दक्षिणी सिरे पर स्थित पड़ोसी देश और मालदीव में समुद्री सुरक्षा के मुद्दे पर आपसी सहयोग देना संस्थापित किया है। यह पड़ोसी देश है :

- (a) म्यांमार (b) नेपाल  
(c) श्रीलंका (d) भूटान

**UPP Com. Operator. 19-05-2016 (Shift-II)**

**Ans :** (c) भारत ने अपने दक्षिणी सिरे पर स्थित पड़ोसी देश श्रीलंका और मालदीव ने समुद्री सुरक्षा के मुद्दे पर आपसी सहयोग देना संस्थापित किया।

12. 'रियूटर' इसकी समाचार एजेन्सी है :

- (a) यू.के. (b) यू.एस.ए.

(c) रूस

(d) जर्मनी

**UPSI (Pre), 2011**

**Ans : (a)**

देश	समाचार एजेंसी
यू.के.	रायटर
यू.एस.ए.	यूनाइटेड प्रेस इंटरनेशनल
रूस	तास (इतार-तास)
जर्मनी	डी.पी.ए.

13. "People Daily" समाचार पत्र इस देश से छपता है :

- (a) बांग्लादेश (b) पाकिस्तान  
(c) चीन (d) कोरिया

**UPSI (Pre), 2011**

**Ans : (c)** "People Daily" समाचार पत्र चीन में छपता है। यह चीन की चीनी कम्युनिस्ट पार्टी का आधिकारिक समाचार पत्र है।

14. भारत और पाकिस्तान के बीच कितनी सीमा पार ट्रेन चलती है?

- (a) 4 (b) 1  
(c) 2 (d) 3

**UPP Constable, 18.06.2018 (Shift-1)**

**Ans : (c)** भारत और पाकिस्तान के बीच दो सीमा पार ट्रेने चलती है। जो इस प्रकार है—

समझौता एक्सप्रेस भारत एवं पाकिस्तान के मध्य चलने वाली रेलगाड़ी है, जो 22 जुलाई 1976 को अटारी और लाहौर के बीच शुरू हुई थी।

थार एक्सप्रेस भारत एवं पाकिस्तान के मध्य चलने वाली दूसरी सीमापारीय ट्रेन है जो पाकिस्तान के करांची एवं भारत के जोधपुर शहरों को जोड़ती है। मुनाबाओं एवं खोखरापार क्रमशः भारत एवं पाकिस्तान में अंतिम सीमांत स्टेशन है।

15. पाकिस्तान है—

- (a) धर्मनिपेक्ष राष्ट्र (b) इस्लामिक राज्य  
(c) सैनिक शासन राष्ट्र (d) राजशाही राज्य

**UPP Constable (Main), 2014**

**Ans : (b)** पाकिस्तान भारत के पश्चिम में स्थित एक इस्लामिक गणराज्य है। यहाँ की प्रमुख भाषायें उर्दू, पंजाबी, सिंधी, बलूची और पश्तो हैं। पाकिस्तान की राजधानी इस्लामाबाद है। पाकिस्तान के चार सूबे हैं— पंजाब, सिंध, बलोचिस्तान और खैबर-पख्तूनख्वा।

16. चकमा शरणार्थी किस देश से संबंधित हैं?

- (a) नेपाल से (b) बांग्लादेश से  
(c) पाकिस्तान से (d) श्रीलंका से

**UPSI, 1991**

**Ans : (b)** चकमा शरणार्थी बांग्लादेश से संबंधित हैं। वर्ष 1964 से 1969 के मध्य अरूणांचल प्रदेश आकर बसने वाले बांग्लादेशी शरणार्थियों को चकमा शरणार्थी के नाम से जाना जाता था। जबकि रोहिंग्या शरणार्थियों का संबंध म्यांमार से है।

## I. राष्ट्रीय

1. भारतीय रिज़र्व बैंक द्वारा निर्धारित नवंबर 2018 में नकद आरक्षित अनुपात .....प्रतिशत है।

- (a) 5 (b) 6  
(c) 4 (d) 7

(UPP Constable 28.01.2019)

**Ans. (c) :** सीआरआर (नकद आरक्षित अनुपात) जमा का वह भाग होता है जो बैंकों को भारतीय रिज़र्व बैंक में बनाए रखना होता है। सीआरआर कर अनुपात जितना अधिक होगा बैंक उतनी ही राशि ऋण देने और निवेश के लिए प्रयुक्त कर सकता है। वर्तमान समय में यह 4% है।

2. वर्ष 2017 में रेलवे और सामान्य बजट को संयुक्त रूप से पेश करने वाले पहले वित्त मंत्री कौन बने?

- (a) नरेंद्र मोदी (b) अरुण जेटली  
(c) सुरेश प्रभु (d) मनमोहन सिंह

(UP SI/ ASI 2018)

**Ans. (b) :** वित्तीय विषयों के सम्बन्ध में प्रक्रिया सम्बन्धी प्रावधान संविधान के अनुच्छेद 112-117 के तहत किया गया है। अनुच्छेद 112 में वार्षिक वित्तीय विवरण अथवा बजट का प्रावधान है। अरुण जेटली वर्ष 2014 से वर्ष 2019 तक भारत सरकार के वित्त और कॉर्पोरेट मामलों के मंत्री थे। ये संयुक्त बजट पेश करने वाले प्रथम वित्त मंत्री हैं।

3. किस केन्द्रीय मंत्री ने अंतर-राज्य परिषद ( आईएससी ) की 12वीं स्थायी समिति की बैठक की अध्यक्षता की थी?

- (a) नरेन्द्र मोदी (b) दीपक पारेख  
(c) राजनाथ सिंह (d) सुषमा स्वराज

UPSI Batch-1, 14 Dec 2017

**Ans. (c) :** केन्द्रीय गृह मंत्री राजनाथ सिंह ने नई दिल्ली में अंतर-राज्य परिषद की 12वीं स्थायी समिति की बैठक की अध्यक्षता की थी। इसमें केन्द्र राज्य सम्बन्धों पर पुंछी आयोग की सिफारिशों पर चर्चा की गयी। इस बैठक में भाग लेने वालों में विदेश मंत्री सुषमा स्वराज, वित्त मंत्री अरुण जेटली, सड़क परिवहन एवं राजमार्ग मंत्री नितिन गडकरी और सामाजिक न्याय एवं अधिकारिता मंत्री थावर चंद गहलोत ने भाग लिया।

4. भारतीय राष्ट्रीय विश्वविद्यालय विधेयक, 2015 में रक्षा मंत्रालय में रक्षा मंत्रालय के तहत राष्ट्रीय महत्व के लिए विश्वस्तरीय पूर्ण स्वायत्त संस्थान को कहाँ स्थापित करने का प्रस्ताव है?

- (a) पुणे (b) मोहाली  
(c) जयपुर (d) गुरुग्राम

UPSI Batch-2, 16 Dec 2017

**Ans. (d) :** राष्ट्रीय रक्षा विश्वविद्यालय स्थापित करने का विचार सर्वप्रथम 1967 में प्रस्तुत किया गया तथा वर्ष 2000 में कारगिल समीक्षा समिति (के. सुब्रह्मनियम समिति) तथा मंत्रियों ने इसे स्थापित करने की सिफारिश की थी। सितम्बर 2012 में गुडगांव (गुरुग्राम जिले के मानेसर) में भूमि का अधिग्रहण किया गया। भारतीय राष्ट्रीय विश्वविद्यालय विधेयक 2015 के तहत यह एक विश्वस्तरीय पूर्ण स्वायत्त संस्था होगी।

5. कार्यस्थल पर यौन उत्पीड़न की शिकायत दर्ज करने हेतु कामकाजी महिलाओं के लिए वह कौन-सी ऑनलाइन शिकायत प्रबन्धन प्रणाली है, जो नवम्बर, 2017 में मेनका गाँधी द्वारा शुरू की गई थी?

- (a) शी-बॉक्स (b) आय एम डैट वूमन  
(c) #मी टू (d) माय वॉयस

UPSI Batch-2, 16 Dec 2017

**Ans. (a) :** नवम्बर 2017 में महिला और बाल विकास मंत्री श्री मती मेनका गाँधी द्वारा सरकारी और निजी संगठनों में कार्यरत महिलाओं के लिये कार्यस्थल पर यौन उत्पीड़न की शिकायत दर्ज कराने के लिए 'शी-बॉक्स' (यौन उत्पीड़न इलेक्ट्रॉनिक बॉक्स) आनलाइन शिकायत प्रबंधन प्रणाली शुरू की गयी। यह पोर्टल महिला यौन उत्पीड़न अधिनियम 2013 का प्रभावी कार्यान्वयन सुनिश्चित करने के लिए लाया गया।

6. 30 नवम्बर, 2017 को खूफिया ब्यूरो के निदेशक कौन थे?

- (a) राजिंदर खन्ना (b) आर.एन.रवि  
(c) अशोक पटनायक (d) राजीव जैन

UPSI Batch-2, 20 Dec 2017

**Ans. (d) :** 30 नवम्बर, 2017 को खूफिया ब्यूरो के निदेशक राजीव जैन थे। इनका कार्यकाल 1 जनवरी, 2017 से 26 जून, 2019 तक रहा। इससे पूर्व खूफिया ब्यूरो के निदेशक दिनेश्वर शर्मा थे। वर्तमान में खूफिया ब्यूरो के निदेशक के लिए अरविन्द कुमार को नियुक्त किया गया है।

7. निम्नलिखित में से किस देश को भारत ने चीतल हेलीकाप्टर का निर्यात किया है?

- (a) अफगानिस्तान (b) म्यांमार  
(c) दक्षिण अफ्रीका (d) बांग्लादेश

UPSI Batch-2, 22 Dec 2017

**Ans. (a) :** अफगानिस्तान को भारत द्वारा तीन चीतल हेलीकाप्टर का निर्यात किया गया है। इसे भारत में हिन्दुस्तान एरोनॉटिक्स लिमिटेड ने चीता नाम से बनाया है जो गर्म वातावरण में भी काम करने में सक्षम है।

8. 30 नवंबर 2017 को, नीति आयोग (राष्ट्रीय भारत परिवर्तन संस्थान) के उपाध्यक्ष कौन थे?

- (a) राजीव कुमार (b) अनिल कुमार सिन्हा  
(c) अरविंद पनगढ़िया (d) विनोद राय

UPSI Batch-1, 22 Dec 2017

**Ans. (a) :** 30 नवम्बर, 2017 में नीति आयोग (राष्ट्रीय भारत परिवर्तन संस्था) के उपाध्यक्ष राजीव कुमार हैं। इसके पूर्व इसके उपाध्यक्ष अरविंद पनगढ़िया थे।

9. जलवायु परिवर्तन से निपटने के लिए भारत की राष्ट्रीय स्वच्छ ऊर्जा निधि की स्थापना की गई थी, तब भारत के वित्त मंत्री कौन थे?

- (a) पी. चिदंबरम (b) प्रणव मुखर्जी  
(c) मनमोहन सिंह (d) अरुण जेटली

UPSI Batch-3, 21 Dec 2017

**Ans. (b) :** जलवायु परिवर्तन से निपटने के लिए भारत की राष्ट्रीय स्वच्छ ऊर्जा निधि की स्थापना तत्कालीन वित्त मंत्री प्रणव मुखर्जी के कार्यकाल में हुई। वर्तमान में भारत की वित्तमंत्री निर्मला सीतारमण हैं।

10. 10 अक्टूबर, 2017 को कृषि और किसान कल्याण मंत्री कौन थे?

- (a) राधा मोहन सिंह (b) प्रकाश जावड़ेकर  
(c) एसएस अहलूवालिया (d) रविशंकर प्रसाद

UPSI Batch-3, 21 Dec 2017

**Ans. (a) :** 10 अक्टूबर, 2017 को कृषि और किसान कल्याण मंत्री राधा मोहन सिंह हैं। ये पूर्वी चम्पारण बिहार से लोकसभा सांसद हैं। वर्तमान में ये कृषि और किसान कल्याण मंत्री के पद पर कार्यरत हैं। ये नौवीं, ग्यारहवीं, तेरहवीं, पन्द्रहवीं, सोलहवीं और सतरहवीं लोकसभा के सांसद निर्वाचित हुए हैं। वर्तमान में भारत के कृषि और किसान कल्याण मंत्री नरेंद्र सिंह तोमर हैं।

11. 30 नवम्बर, 2017 को, संयुक्त खुफिया समिति (जेआईसी) के प्रमुख कौन थे?

- (a) दिनेश्वर शर्मा (b) आर.एन. रवि  
(c) राजिंदर खन्ना (d) अजीत डोभाल

UPSI Batch-2, 19 Dec 2017

**Ans. (b) :** 30 नवम्बर, 2017 को संयुक्त खुफिया समिति (जेआईसी) के प्रमुख आर.एन. रवि हैं। अजीत डोभाल भारत के राष्ट्रीय सुरक्षा सलाहकार हैं, राजिंदर खन्ना भारत के बाहरी खुफिया ऐजेंसी रिसर्च एण्ड एनालिसिस विंग के पूर्व प्रमुख हैं।

12. वित्तीय वर्ष 2016-2017 के लिए, भारत में ₹ 300,00 कमाने वाली महिलाओं के लिए आयकर की दर कितनी है?

- (a) 20% (b) 10%  
(c) 0% (d) 5%

UPSI Batch-3, 16 Dec 2017

**Ans. (c) :** वित्तीय वर्ष 2016-17 के लिए आयकर की निम्नतम सीमा 250000 ₹ थी जिस पर 0% का टैक्स स्लैब था। वर्ष 2019-20 हेतु आयकर की दरें-

क्र.स.	कर की दर	आय स्लैब (वैयक्तिक कर दाता)
1	5%	2,50,001 रुपये से 5 लाख रुपये
2	20%	5लाख एक रुपये से 10 लाख रुपये
3	30%	10 लाख एक रुपये से अधिक
4	30% + 10% अधिभार	50 लाख एक रुपये से 1 करोड़ रुपये
5	30% + 15% अधिभार	1 करोड़ रुपये से अधिक

13. 30 नवम्बर, 2017 को भारत के केन्द्रीय सतर्कता आयुक्त कौन थे?

- (a) श्री ए. के सिन्हा (b) श्री ए. डोवाल  
(c) श्री टी.एम. भसीन (d) श्री के.बी. चौधरी

UPSI Batch-1, 16 Dec 2017

**Ans. (d) :** भारत के वर्तमान केन्द्रीय सतर्कता आयुक्त श्री के.बी. चौधरी हैं। के.बी. चौधरी ने यह कार्यभार 10 जून 2015 को ग्रहण किया। ये भारतीय राजस्व सेवा के 1978 बैच के एक अधिकारी हैं। इन्होंने केन्द्रीय प्रत्यक्ष कर बोर्ड (सीबीडीटी) के अध्यक्ष के रूप में भी सेवा प्रदान किया है।

वर्तमान में 10 जून, 2018 को शरद कुमार को केन्द्रीय सतर्कता आयोग (CVC) में सतर्कता आयुक्त नियुक्त किया गया।

14. 'स्वच्छ सर्वेक्षण' नामक सर्वेक्षण के मुताबिक भारत का सबसे स्वच्छ शहर किस राज्य में है?

- (a) मध्य प्रदेश (b) महाराष्ट्र  
(c) दिल्ली (d) गुजरात

UPSI Batch-1, 16 Dec 2017

**Ans. (a) :** 4 मई 2017 को केन्द्रीय शहरी विकास मंत्री वेंकैया नायडू ने 'स्वच्छ सर्वेक्षण 2017' के परिणाम जारी किये, जिसमें मध्य प्रदेश का इंदौर देश का सबसे स्वच्छ शहर चुना गया। वर्तमान में भी यह पहले स्थान पर है। भोपाल दूसरे स्थान पर और विशाखापत्तनम तीसरे स्थान पर है।

15. "उरी हमला" जम्मू एवं कश्मीर के राज्य में भारी हथियारों से लैस चार आतंकवादियों के द्वारा हुआ था, यह किस तारीख को हुआ था?

- (a) 25 सितम्बर 2016 (b) 20 सितम्बर 2016  
(c) 18 अगस्त 2016 (d) 18 सितम्बर 2016

UPSI Batch-3, 15 Dec 2017

**Ans. (d) :** उरी हमला जम्मू-कश्मीर के 'उरी सेक्टर में 18 सितम्बर 2016 को सुबह लगभग 5 बजे हुआ था जिसमें 18 जवान शहीद हुए थे तथा इस मूठभेड़ में कुल चार आतंकवादियों को मार गिराया गया था।

16. 30 नवम्बर 2017 को भारत के मुख्य सूचना आयुक्त कौन थे?

- (a) वजहत हबीबुल्लाह (b) राजीव माथुर  
(c) विजय शर्मा (d) राधा कृष्ण माथुर

UPSI Batch-1, 15 Dec 2017

**Ans :** (b) केन्द्रीय सूचना आयोग (Central Information Commission) का गठन 12 अक्टूबर, 2005 ई. में सूचना का अधिकार अधिनियम, 2005 के अन्तर्गत हुआ था। इस आयोग का मुख्य कार्य उन लोगों की सूचनाओं पर कार्य करना है जो सूचनाओं को केन्द्रीय पब्लिक सूचना अधिकारी या राज्य पब्लिक सूचना अधिकारी या किसी अन्य सूचना अधिकारी तक किसी कारणवश नहीं पहुंचा पाते हैं। 30 नवम्बर, 2017 को भारत के मुख्य सूचना आयुक्त राजीव माथुर थे। वर्तमान में (1 जनवरी, 2019) मुख्य सूचना आयुक्त के पद पर सुधीर भार्गव राजीव माथुर का स्थान लेंगे। मुख्य सूचना आयुक्त तथा अन्य सूचना आयुक्तों की नियुक्ति राष्ट्रपति द्वारा की जाती है। प्रथम मुख्य सूचना आयुक्त बजाहत हबीबुल्लाह थे।

17. 30 नवम्बर 2017 तक 'यूनियन पब्लिक सर्विस कमीशन' के अध्यक्ष कौन थे?

- (a) दीपक गुप्ता (b) रजनी राजदान  
(c) विनय मित्तल (d) डेविड आर. सिमली

UPSI Batch-1, 15 Dec 2017

**Ans :** (d) संघ लोक सेवा आयोग भारत के संविधान द्वारा स्थापित एक संवैधानिक निकाय है जो भारत सरकार के लोक सेवा के पदाधिकारियों की नियुक्ति के लिए परीक्षाओं का संचालन करती है। संविधान के अनुच्छेद 315-323 में एक संघीय लोक सेवा आयोग और राज्यों के लिए राज्य लोक सेवा आयोग के गठन का प्रावधान है। UPSC की स्थापना 1 अक्टूबर, 1926 को हुआ। इसके प्रथम अध्यक्ष सर रॉस बार्कर थे। नवंबर 2017 में संघ लोक सेवा आयोग के अध्यक्ष डेविड आर. सिमली थे। विनय मित्तल 22 जनवरी, 2017 से 19 जून 2018 तक अध्यक्ष रहे। वर्तमान में (20 जून 2018 से 7 अगस्त 2020 तक) इसके अध्यक्ष अरविंद सक्सेना हैं।

18. 30 नवम्बर, 2017 को भारतीय रिजर्व बैंक के गवर्नर कौन थे?

- (a) एस. एस. मूंढडा (b) आर गाँधी  
(c) उर्जित पटेल (d) अच. आर. खान

UPSI Batch-3, 14 Dec 2017

**Ans :** (c) उर्जित रवीन्द्र पटेल, एक भारतीय अर्थशास्त्री जो वर्तमान 4 सितम्बर 2016 से 10 दिसम्बर, 2018 तक रिजर्व बैंक ऑफ इण्डिया के गवर्नर थे। इन्होंने रघुराम राजन की सेवानिवृत्ति के पश्चात् इस पद को ग्रहण किया था। इसके पूर्व 14 जनवरी 2013 से वे उप गवर्नर के पद पर कार्यरत थे। रिजर्व बैंक के पहले गवर्नर सर ओसबोर्न स्मिथ थे और वर्तमान में इसके गवर्नर सदस्य शक्तिकांत दास बनाये गये हैं, जिन्होंने 11 दिसम्बर 2018 को पदभार ग्रहण किया। वे रिजर्व बैंक के 25 वें गवर्नर बने हैं।

19. भारत ने "सौर पार्क परियोजना (एसआईएसपीपी) के लिए साझा अवसंरचना" के लिए विश्व बैंक के साथ कितनी राशि के ऋण समझौते पर हस्ताक्षर किए हैं?

- (a) 400 मिलियन डॉलर (b) 100 मिलियन डॉलर  
(c) 150 मिलियन डॉलर (d) 200 मिलियन डॉलर

UPSI Batch-2, 14 Dec 2017

**Ans :** (b) 20 नवम्बर 2017 को भारत एवं विश्व बैंक के मध्य "सोलर पार्क परियोजना हेतु साझा अवसंरचना" (Shared Infrastructure for solar parks) के लिए 98 मिलियन डॉलर के ऋण और 2 मिलियन डॉलर के अनुदान मिलाकर कुल 100 मिलियन डॉलर के समझौते पर हस्ताक्षर किये गये।

20. भारत में 2014 में शुरू हुआ ....., लोगों को हवा की गुणवत्ता के बारे में जानकारी देने का एक प्रभावी प्रचार-प्रसार साधन है।

- (a) वायु गुणवत्ता प्रबंधन तंत्र  
(b) राष्ट्रीय वायु गुणवत्ता सूचकांक  
(c) राष्ट्रीय परिवेश वायु गुणवत्ता मानक  
(d) वायु प्रदूषण प्रबंधन और मॉडलिंग

UPSI Batch-2, 14 Dec 2017

**Ans :** (b) केन्द्रीय पर्यावरण वन और जलवायु परिवर्तन मंत्रालय भारतीय शहरों में प्रदूषण की बढ़ती चिंताओं के बीच 17 अक्टूबर, 2014 को नई दिल्ली में राष्ट्रीय स्तर पर राष्ट्रीय वायु गुणवत्ता सूचकांक (एक्यूआई) जारी किया गया। हवा की गुणवत्ता की जानकारी देने वाला यह सूचकांक लोगों को न केवल हवा के गुणवत्ता के प्रति जागरूक करेगा बल्कि सेहत पर उसके दुष्प्रभाव की भी जानकारी देगा। इस सूचकांक में आठ प्रदूषकों को शामिल किया गया है।

21. संघ सरकार ने सरकारी स्वास्थ्य केन्द्रों और अस्पतालों में गर्भवती महिलाओं को निःशुल्क स्वास्थ्य जांच प्रदान करने के लिए जून 2016 में क्या शुरू किया है?

- (a) साक्षी नारी योजना  
(b) बेटी बचाओ अभियान  
(c) बीजू कन्यारत्न योजना  
(d) प्रधानमंत्री सुरक्षित मातृत्व अभियान

UPSI Batch-2, 14 Dec 2017

**Ans :** (d) प्रधानमंत्री सुरक्षित मातृत्व अभियान भारत सरकार की एक नई पहल है, जिसके तहत प्रत्येक माह की 9 तारीख को सभी गर्भवती महिलाओं को व्यापक और गुणवत्तायुक्त प्रसव पूर्व देखभाल प्रदान करना सुनिश्चित किया गया है। इस अभियान के तहत गर्भवती महिलाओं को सरकारी स्वास्थ्य केन्द्रों पर उनकी गर्भावस्था के दूसरी और तीसरी तिमाही की अवधि (गर्भावस्था के 4 महीने के बाद) के दौरान प्रसव पूर्व देखभाल सेवाओं का न्यूनतम पैकेज प्रदान किया जाएगा। इस योजना की शुरुआत केन्द्र सरकार द्वारा 4 नवंबर, 2016 में की गई।

22. 30 नवम्बर 2017 को, भारत के नौसेना प्रमुख कौन थे?
- (a) देवेन्द्र कुमार जोशी (b) सुनील लांबा  
(c) दलबीर सिंह (d) रॉबिन कुमार धवन

UPSI Batch-2, 14 Dec 2017

**Ans :** (b) सुनील लांबा भारतीय नौसेना के 23वें प्रमुख हैं। इन्होंने 31 मई 2016 को एडमिरल आर.के. धवन का स्थान लिया इनका कार्यकाल 2019 तक रहेगा। अतः स्पष्ट है कि 30 नवम्बर 2017 को भारत के नौसेना प्रमुख सुनील लांबा (सुनील लांबा) थे। वर्तमान में नौसेना प्रमुख वाइस एडमिरल करम वीर सिंह हैं।

23. 30 नवम्बर 2017 को, भारत के मंत्रीमंडल सचिव कौन थे?
- (a) प्रदीप कुमार सिन्हा (b) ब्रजेश मिश्र  
(c) एम.के. नारायणन (d) अजीत डोभाल

UPSI Batch-1, 14 Dec 2017

**Ans :** (a) 30 नवंबर 2017 को भारत के मंत्रीमंडल सचिव प्रदीप कुमार सिन्हा थे। इससे पहले सिन्हा ऊर्जा सचिव थे। 30 नवंबर को इन्होंने अजित सेठ का स्थान लिया, जो पिछले 4 साल से इस पद पर कार्यरत थे।

24. भारत ने सितंबर 2016 में रक्षा उपकरणों की खरीद के लिए 500 मिलियन अमेरिकी डॉलर के एक नये ऋण व्यवस्था की किस देश के साथ घोषणा की थी?
- (a) भूटान (b) नेपाल  
(c) वियतनाम (d) बांग्लादेश

UPSI Batch-3, 13 Dec 2017

**Ans :** (c) भारत ने सितम्बर 2016 में रक्षा उपकरणों की खरीद के लिए 500 मिलियन अमेरिकी डॉलर के लिए वियतनाम के साथ घोषणा की है।

25. 30 नवम्बर, 2017 को राष्ट्रीय महिला आयोग की अध्यक्षता कौन थीं?
- (a) नसीम अहमद (b) ललिता कुमारमंगलम  
(c) रेखा शर्मा (d) नजमा हेपतुल्ला

UPSI Batch-3, 13 Dec 2017

**Ans :** (c) रेखा शर्मा 30 नवम्बर 2017 को राष्ट्रीय महिला आयोग की कार्यवाहक अध्यक्षता थीं। केन्द्र सरकार ने रेखा शर्मा को राष्ट्रीय महिला आयोग की वास्तविक अध्यक्षता 7 अगस्त 2018 को नियुक्त किया है।

26. वित्तीय वर्ष 2016-17 के लिए, कर योग्य आय पर पहुंचने के लिए सकल आय में से कितनी राशि तक का चिकित्सा व्यय कटौती के रूप में दावा किया जा सकता है?
- (a) ₹ 15000 (b) ₹ 20000  
(c) ₹ 5000 (d) ₹ 10000

UPSI Batch-2, 13 Dec 2017

**Ans :** (a) वित्तीय वर्ष 2016-17 के लिए, कर योग्य आय पर पहुंचने के लिए सकल आय में से 15000 रुपये की राशि का चिकित्सा व्यय के रूप में कटौती का दावा किया जा सकता है।

27. इमारत के पर्यावरण प्रदर्शन का मूल्यांकन करने के लिए एक रेटिंग प्रणाली तैयार की गई है, जिसको ..... के नाम से जाना जाता है।

- (a) लीडरशिप फॉर एनवायरनमेंट एण्ड डेवलपमेंट (एलईएडी)  
(b) लीडरशिप इन एनर्जी एण्ड एनवायरनमेंटल डिजाइन (एलईईडी)  
(c) इलेक्ट्रॉनिक डिवाइस डिस्क्रिप्शन लैंग्वेज (ईडीडीएल)  
(d) लीडरशिप इन एनर्जी एण्ड डिजाइन एप्रोच (एलईडीए)

UPSI Batch-2, 13 Dec 2017

**Ans :** (b) इमारत के पर्यावरण प्रदर्शन का मूल्यांकन करने के लिए एक रेटिंग प्रणाली तैयार की गयी, जिसको लीडर इन एनर्जी एंड एनवायरनमेंटल डिजाइन (एल.ई.ई.डी) के नाम से जाना जाता है।

28. 30 नवंबर 2017 को महिला एवं बाल विकास मंत्रालय की मंत्री कौन थीं?
- (a) मेनका गांधी (b) स्मृति ईरानी  
(c) नजमा हेपतुल्ला (d) उमा भारती

UPSI Batch-3, 12 Dec 2017

**Ans :** (a) 30 नवम्बर, 2017 को भारत की केन्द्रीय महिला एवं बाल विकास मंत्री मेनका गांधी थीं। इन्होंने यह पदभार 26 मई 2014 को ग्रहण किया। मेनका गांधी एक प्रसिद्ध पर्यावरणवादी कार्यकर्ता भी हैं। इन्होंने सन् 1992 में 'पीपल फॉर एनिमल्स' नामक एक गैर-सरकारी संगठन आरम्भ किया जो पूरे देश में पशु आश्रम चलाता है। वर्तमान में महिला एवं बाल विकास मंत्री स्मृति जुबिन ईरानी को चुना गया है।

29. "स्वच्छ साथी" कार्यक्रम का ब्रांड एम्बेसडर कौन है?

- (a) पी.वी. सिंधू (b) दीपिका पादुकोण  
(c) प्रियंका चोपड़ा (d) दिया मिर्जा

UPSI Batch-3, 12 Dec 2017

**Ans :** (d) स्वच्छ भारत के युवा आधारित कार्यक्रम 'स्वच्छ साथी' का ब्रांड एम्बेसडर बॉलीवुड अभिनेत्री दिया मिर्जा को बनाया गया है। इस कार्यक्रम के तहत 2000 युवाओं को 'प्रशिक्षु' के रूप में शामिल किया जायेगा, जो देश के 10,000 स्कूलों के साथ संपर्क करेंगे तथा उन स्कूलों में सभी विद्यार्थियों को स्वच्छ भारत की शपथ दिलायेंगे।

30. 30 नवंबर 2017 को, अल्पसंख्यक कार्य मंत्रालय के केंद्रीय मंत्री कौन थे?

- (a) सैयद शाहनवाज़ हुसैन (b) नजमा हेपतुल्ला  
(c) राकेश गर्ग (d) मुख्तार अब्बास नकवी

UPSI Batch-3, 12 Dec 2017

**Ans :** (d) 3 सितम्बर 2017 को केन्द्रीय मंत्रीमंडल का विस्तार एवं फेरबदल किया गया जिसमें 4 मंत्रियों को प्रोन्नत कर कैबिनेट मंत्री तथा 9 नए राज्य मंत्री बनाए गये। जिन चार मंत्रियों को प्रोन्नत कर केन्द्रीय मंत्रीमंडल में शामिल किया गया, उनमें हैं-

- (i) निर्मला सीतारमन - रक्षा मंत्री  
(ii) पीयूष गोयल - रेल एवं कोयला मंत्री  
(iii) धर्मेन्द्र प्रधान-पेट्रोलियम एवं प्राकृतिक गैस एवं कौशल विकास एवं उद्यमिता मंत्री  
(iv) मुख्तार अब्बास नकवी - अल्पसंख्यक कार्य मंत्री

31. .... एक विशिष्ट वर्ग कमांडो बल है, जो कि आतंकवाद का मुकाबला करने वाली एक विशेष इकाई है जिसे मुंबई महानगरीय क्षेत्र की रक्षा करने के लिए राष्ट्रीय सुरक्षा गार्ड ( एनएसजी ) की तर्ज पर महाराष्ट्र सरकार द्वारा गठित किया गया है।

- (a) स्पेशल फ्रंटियर फोर्स  
(b) मरीन कमांडोज (एमआरसीओएस)  
(c) गरुड़ कमांडो फोर्स  
(d) फोर्स वन

UPSI Batch-1, 13 Dec 2017

**Ans. (d) :** 'फोर्स वन' एक विशिष्ट कमांडो बल है, जो आतंकवाद का मुकाबला करने वाली एक विशेष इकाई है जिसे मुंबई महानगरीय क्षेत्र की रक्षा मुकाबला करने के लिए राष्ट्रीय सुरक्षा गार्ड (एन एस जी) की तर्ज पर महाराष्ट्र सरकार द्वारा गठित किया गया है।

32. 30 नवंबर 2017 को, केन्द्रीय औद्योगिक सुरक्षा बल का महानिदेशक कौन था?

- (a) सुधीर प्रताप सिंह (b) ओ.पी. सिंह  
(c) अजय कुमार भल्ला (d) सुशील चंद्र

UPSI Batch-1, 12 Dec 2017

**Ans. (b) :** 30 नवम्बर, 2017 को केन्द्रीय औद्योगिक सुरक्षा बल का महानिदेशक ओ.पी. सिंह को नियुक्त किया गया है। वर्तमान में इसके महानिदेशक राजेश रंजन है। वे बिहार कैडर के आई.पी.एस. अधिकारी है।

33. 30 नवंबर 2017 को, भारत की बाह्य आसूचना संस्था, अनुसंधान एवं विश्लेषण स्कंध ( रॉ ) का प्रमुख कौन था।

- (a) अशोक पटनायक (b) अजीत डोभाल  
(c) आर. एन. रवि (d) अनिल धसमाना

UPSI Batch-1, 12 Dec 2017

**Ans. (d) :** 30 नवम्बर, 2017 को भारतीय बाह्य आसूचना संस्था, अनुसंधान एवं विश्लेषण स्कंध (रॉ) के प्रमुख अनिल धसमाना को नियुक्त किया गया। वर्तमान में सामंत गोयल (रॉ) के प्रमुख है।

34. निम्नलिखित में से किस देश के साथ भारत ने 2015 में ऐतिहासिक भूमि सीमा समझौते पर हस्ताक्षर किया था?

- (a) नेपाल (b) श्रीलंका  
(c) पाकिस्तान (d) बांग्लादेश

(UP SI/ ASI 2018)

**Ans. (d) :** भारत और बांग्लादेश के बीच 2015 में 41 साल पुराना सीमा विवाद समझौते पर हस्ताक्षर हुआ। प्रधानमंत्री नरेन्द्र और बांग्लादेश की प्रधानमंत्री शेख हसीना के बीच 22 समझौतों पर हस्ताक्षर हुआ।

35. नवंबर 2018 के दौरान, उत्तर प्रदेश सरकार के मुख्य सचिव के रूप में निम्नलिखित में से कौन कार्यरत थे?

- (a) देवाशीष पांडा (b) राजीव कुमार  
(c) राहुल भटनागर (d) अनूप चंद्र पाण्डेय

(UP SI/ ASI 2018)

**Ans. (d) :** नवम्बर 2018 के दौरान, उत्तर प्रदेश सरकार के मुख्य सचिव के रूप में अनूप चन्द्र पाण्डेय कार्यरत थे। ये 1984 बैच के भारतीय प्रशासनिक सेवा अधिकारी है। वर्तमान में उत्तर प्रदेश सरकार के मुख्य सचिव अनूप चन्द्र पाण्डेय ही हैं।

36. भारत के चीफ आर्मी स्टाफ ( सीओएएस ) का नाम बतायें, जिन्होंने 31, दिसंबर 2016 को पदभार संभाला था।

- (a) जनरल बिपिन रावत  
(b) जनरल शंकररॉय चौधरी  
(c) जनरल बिक्रम सिंह  
(d) जनरल विजय कुमार सिंह

(UPP Constable 28.01.2019)

**Ans. (a) :** जनरल बिपिन रावत ने 31 Dec 2016 को भारत के आर्मी चीफ (थल सेना अध्यक्ष) का पद संभाला। इनको सेना प्रमुख दलवीर सिंह सुहाग का उत्तराधिकारी नियुक्त किया गया।

37. नवंबर 2018 में भारत ने कौन से देश के साथ 500 मिलियन डॉलर के सौदे पर हस्ताक्षर किए हैं, जिसमें स्थानीय स्तर पर दो गोपनीय युद्ध-पोतों का निर्माण किया जाएगा?

- (a) संयुक्त राज्य अमेरिका  
(b) रूस  
(c) इजराइल  
(d) जापान

(UPP Constable 27.01.2019 Shift-I)

**Ans. (b) :** भारत और रूस ने गोवा में दो गोपनीय युद्ध पोतों के निर्माण के लिए 500 मिलियन डॉलर के अनुबंध पर हस्ताक्षर किया गया जो 2027 तक वितरित होने की उम्मीद है। यह समझौता रूस की सरकारी कंपनी रोसोबोरोनएक्सपोर्ट और भारत के गोवा शिपयार्ड लिमिटेड (जीएसएल) के बीच हुआ है।

38. नवंबर 2018 में किस भारतीय राज्य की विधान सभा भंग कर दी गई थी ?

- (a) हिमाचल प्रदेश (b) जम्मू-कश्मीर  
(c) उत्तराखण्ड (d) पंजाब

(UPP Constable 27.01.2019 Shift-I)

**Ans. (b) :** जम्मू और कश्मीर के राज्यपाल ने राज्य विधानसभा (2018) को भंग कर दिया। वहाँ के सत्यपाल मलिक ने विधानसभा को तत्काल प्रभाव से भंग करने का निर्णय लिया।

39. 22 जुलाई, 2014 को उत्तर प्रदेश के राज्यपाल के रूप में किसने शपथ ग्रहण की थी ?

- (a) सूर्य प्रताप शाही (b) बृजेश पाठक  
(c) राम नाईक (d) आशुतोष टंडन

(UPP Constable 27.01.2019 Shift-I)

**Ans. (c) :** श्री राम नाईक के 14 जुलाई 2014 को भारत के माननीय राष्ट्रपति द्वारा उत्तर प्रदेश के राज्यपाल के रूप में नामित किया गया जबकि 22 जुलाई को राम नाईक को 27वें राज्यपाल के रूप में शपथ दिलाई गई। वर्तमान में उत्तर प्रदेश की राज्यपाल आनंदीबेन पटेल (28वीं) है।



40. वर्गीज कुरियन को ..... द्वारा राष्ट्रीय डेरी विकास बोर्ड ( एनडीडीबी ), के अध्यक्ष के रूप में नियुक्त किया गया था ?
- (a) लालबहादुर शास्त्री (b) गुलजारी लाल नन्दा  
(c) इन्दिरा गाँधी (d) वी वी गिरि

(UPP Constable 27.01.2019 Shift-I)

**Ans : (a)** वर्गीज कुरियन को लाल बहादुर शास्त्री (1964-66) द्वारा राष्ट्रीय डेरी विकास बोर्ड (1965) के अध्यक्ष के रूप में नियुक्त किया गया था। वर्गीज कुरियन को 'फादर ऑफ द हाइट रेवोलुशन' के नाम से जाना जाता है।

41. भारतीय वायु सेना का वह एकमात्र अधिकारी कौन है जिसे फील्ड मार्शल की पदवी के बराबर पांच सितारा श्रेणी पर पदोन्नत किया गया?
- (a) अरूप राहा (b) अर्जन सिंह  
(c) दिलबाग सिंह (d) मोहन राणा

UPSI Batch-3, 19 Dec 2017

**Ans. (b) :** भारतीय वायु सेना के अर्जन सिंह को फील्ड मार्शल की पदवी के बराबर पाँच सितारा श्रेणी पर पदोन्नत किया गया है। इनका निधन हाल ही में हो गया है। ये 1965 के भारत पाकिस्तान युद्ध में शामिल थे।

42. 30 नवंबर 2017 को, केन्द्रीय जाँच ब्यूरो के निदेशक कौन थे?
- (a) आलोक वर्मा (b) कोसाराजू वीरैया चौधरी  
(c) अजीत डोभाल (d) अनिल सिन्हा

UPSI Batch-1, 22 Dec 2017

**Ans. (a) :** 30 नवम्बर 2017 को केन्द्रीय जाँच ब्यूरो के निदेशक आलोक कुमार वर्मा थे। वर्तमान में ऋषि कुमार शुक्ला हैं। ऋषि कुमार शुक्ला 1983 बैच के भारतीय पुलिस सेवा (मध्य प्रदेश कैडर) के अधिकारी हैं।

43. ई-रकम योजना को निम्नलिखित में से किसे प्रदान करने के लिए केन्द्र सरकार द्वारा शुरू किया गया था?
- (a) किसानों को हेल्पलाइन प्रदान करने के लिए  
(b) खेती के लिए बीज और उर्वरक प्रदान करने के लिए  
(c) डिजिटल प्लेटफॉर्म प्रदान करने के लिए, जहाँ किसान अपने कृषि उत्पादों को नीलामी के माध्यम से बेच सकते हैं  
(d) ऑनलाइन मोड के माध्यम से कृषि ऋण प्रदान करने के लिए

UPSI Batch-1, 16 Dec 2017

**Ans : (c)** 1 अगस्त 2017 को केन्द्रीय कृषि मंत्रालय किसानों को कृषि उत्पाद बेचने के लिए एक मंच प्रदान करने के उद्देश्य से ई-रकम (ई-राष्ट्रीय किसान कृषि मंडी) पोर्टल का शुभारम्भ किया। यह डिजिटल पहल केन्द्र सरकार द्वारा संचालित एम एस टी लिमिटेड और सी आर डब्लू सी (सेन्ट्रल रेल वेयरहाउस कंपनी) लिमिटेड द्वारा विकसित किया गया है। यह ई-पोर्टल प्रौद्योगिकी के माध्यम से छोटे गाँवों के किसानों को इंटरनेट सुविधा के द्वारा दुनिया के सबसे बड़े बाजार तक पहुंच उपलब्ध कराएगा।

44. भारत में हाल ही में किस ज्वालामुखी में विस्फोट हुआ था?
- (a) नारकोन्डम (b) बारातांग  
(c) धोसी पहाड़ियाँ (d) बैरन द्वीप

UPSI Batch-1, 19 Dec 2017

**Ans. (d) :** हाल ही में बैरन द्वीप में ज्वालामुखी विस्फोट हुआ था। यह ज्वालामुखी भारत का एकमात्र सक्रिय ज्वालामुखी है। यह अंडमान निकोबार द्वीप समूह की राजधानी पोर्ट ब्लेयर से लगभग 138 किमी. उ.पूर्व में बंगाल की खाड़ी में स्थित है। अंडमान निकोबार की सबसे ऊँची चोटी सैडल पीक (732मी) है तथा नारकोन्डम एक सुषुप्त ज्वालामुखी है।

45. भारतीय राष्ट्रीय विश्वविद्यालय विधेयक, 2015 में रक्षा मंत्रालय में रक्षा मंत्रालय के तहत राष्ट्रीय महत्व के लिए विश्वस्तरीय पूर्ण स्वायत्त संस्थान को कहाँ स्थापित करने का प्रस्ताव है?
- (a) पुणे (b) मोहाली  
(c) जयपुर (d) गुरुग्राम

UPSI Batch-2, 16 Dec 2017

**Ans : (d)** राष्ट्रीय रक्षा विश्वविद्यालय स्थापित करने का विचार सर्वप्रथम 1967 में प्रस्तुत किया गया तथा वर्ष 2000 में कारगिल समीक्षा समिति तथा मंत्रियों ने इसे स्थापित करने की सिफारिश की थी। सितम्बर 2012 में गुडगांव (गुरुग्राम जिले के मानेसर) में भूमि का अधिग्रहण किया गया। भारतीय राष्ट्रीय विश्वविद्यालय विधेयक 2015 के तहत यह एक विश्वस्तरीय पूर्ण स्वायत्त संस्था होगी।

46. 21वें भारतीय विधि आयोग के अध्यक्ष कौन हैं?
- (a) एस. शिव कुमार (b) जस्टिस बलबीर सिंह चौहान  
(c) चेतन घाटे (d) माइकल पात्रा

UPSI Batch-1, 22 Dec 2017

**Ans. (b) :** न्यायमूर्ति बलबीर सिंह चौहान भारतीय विधि आयोग के 21वें अध्यक्ष हैं, इन्हें 10 मार्च 2016 को केन्द्र सरकार ने इस पद पर नियुक्त किया है। इसके पूर्व ये कावेरी जल विवाद में न्यायाधिकरण के अध्यक्ष थे।

47. 14वें वित्त आयोग के अध्यक्ष कौन थे?
- (a) वाई.वी. रेड्डी (b) रघुराम राजन  
(c) डा. विजय एल. केलकर (d) सी. रंगराजन

UPSI Batch-3, 16 Dec 2017

**Ans : (a)** भारतीय संविधान के अनुच्छेद 280 में वित्त आयोग की स्थापना की व्यवस्था की गयी है, इसका गठन 5 वर्षों के लिए भारत के राष्ट्रपति द्वारा किया जाता है। 14वें वित्त आयोग का गठन रिजर्व बैंक के पूर्व गवर्नर वाई.वी. रेड्डी की अध्यक्षता में वर्ष (2015-2020) तक के लिए किया गया था। वर्तमान में 15वें वित्त आयोग का गठन (2020 से 2025) तक की अवधि के लिए पूर्व योजना आयोग के सदस्य रह चुके एन.के सिंह की अध्यक्षता में किया गया है। वित्त आयोग केन्द्र और राज्यों के वर्तमान वित्तीय स्थिति, वित्तीय घाटा, ऋण का स्तर, नकदी संतुलन और राजकोषीय अनुशासन की समीक्षा करेगा।

48. वर्ष 2016 में पारित, मातृत्व लाभ अधिनियम में संशोधन के तहत, पहली बार माँ बनने वाली औरतों के लिए मातृत्व अवकाश की अवधि 12 सप्ताह से बढ़ाकर ..... कर दी गई है।

- (a) 53 सप्ताह (b) 24 सप्ताह  
(c) 18 सप्ताह (d) 26 सप्ताह

UPSI Batch-3, 16 Dec 2017

**Ans : (d)** संशोधित विधेयक में पहली बार माँ बनने वाली औरतों के लिए मातृत्व अवकाश की अवधि 12 से बढ़ाकर 26 सप्ताह कर दी गई है। दो से अधिक बच्चों वाली महिला के लिए मातृत्व अवकाश केवल 12 हफ्ते का होगा। इसमें कुछ नए प्रावधान भी शामिल किए गए हैं, इनमें ऐसी महिलाओं को जिन्होंने तीन महीने से कम उम्र के बच्चे को कानूनन गोद लिया है, 12 हफ्ते का अवकाश दिया जाएगा। सरोगेसी के जरिए संतान का सुख पाने वाली महिलाओं को भी इतने ही हफ्ते का लाभ दिया जाएगा।

49. वित्तीय वर्ष 2017-18 के दौरान भारतीय रिज़र्व बैंक द्वारा लगभग नौ वर्षों में सोने की पहली खरीद में खरीदे गये सोने की मात्रा कितनी है?

- (a) 2.46 मीट्रिक टन (b) 4.46 मीट्रिक टन  
(c) 6.46 मीट्रिक टन (d) 8.46 मीट्रिक टन

UPP Constable, 26.10.218 (Shift-1)

**Ans. (d) :** वित्तीय वर्ष 2017-18 में भारतीय रिज़र्व बैंक द्वारा लगभग 9 वर्षों में सोने की पहली खरीद की मात्रा 8.46 मीट्रिक टन है।

50. जुलाई, 2018 में अमरनाथ मंदिर की तीर्थ यात्रा करने वाले यात्रियों की सहायता के लिए सीआरपीएफ द्वारा शुरू किये गये मोबाइल सहायता केन्द्र का नाम क्या है?

- (a) दोस्त (b) साथी  
(c) यात्री (d) मित्र

UPP Constable, 26.10.218 (Shift-1)

**Ans. (b) :** जुलाई 2018 में अमरनाथ मंदिर की तीर्थयात्रा करने वाले यात्रियों की सहायता के लिये C.R.P.F. द्वारा "साथी" मोबाइल सहायता केन्द्र शुरू किया गया है।

51. अगले सात वर्षों के लिए निम्नलिखित देशों में से किसके साथ भारत ने अक्टूबर 2016 में अपनी व्यापार संधि को नवीनीकृत कर दिया है?

- (a) भूटान (b) म्यांमार  
(c) नेपाल (d) बांग्लादेश

UPP Constable, 26.10.218 (Shift-1)

**Ans. (c) :** भारत ने अक्टूबर 2016 में "नेपाल" के साथ सात वर्षों के लिये अपनी व्यापार संधि को नवीनीकृत किया है।

52. जून 2018 को समाप्त होने वाले फसल वर्ष के दौरान अनाज उत्पादन की अनुमानित मात्रा क्या है?

- (a) 254.83 मिलियन टन  
(b) 264.83 मिलियन टन  
(c) 274.83 मिलियन टन  
(d) 284.83 मिलियन टन

UPP Constable, 26.10.218 (Shift-2)

**Ans : (d)** खाद्य एवं कृषि मंत्रालय के जून 2018 के मुताबिक, भारत में अनाज का उत्पादन जून के अंत में (2017-18) के फसल वर्ष में (284.83) मिलियन टन के उच्चतम स्तर तक पहुंचने का अनुमान है। जो सामान्य मानसून के बाद गेहूँ, चावल, मोटे अनाज एवं दालों में रिकार्ड आउटपुट है।

53. अगस्त, 2018 के अनुसार, भारत के राष्ट्रपति मानवाधिकार आयोग के वर्तमान अध्यक्ष कौन है?

- (a) न्यायमूर्ति के.जी. बालकृष्णन  
(b) न्यायमूर्ति पिनाकी चंद्र घोष  
(c) न्यायमूर्ति एच.एल. दत्त  
(d) न्यायमूर्ति डी. मुरुगेशन

UPP Constable, 26.10.218 (Shift-2)

**Ans : (c)** भारतीय राष्ट्रीय मानवाधिकार आयोग एक स्वायत्त विधिक संस्था है। इसकी स्थापना 12 अक्टूबर 1993 को हुई थी। वर्तमान (अगस्त 2018) में भारतीय राष्ट्रीय मानवाधिकार आयोग के अध्यक्ष न्यायमूर्ति एच.एल. दत्त हैं। मानवाधिकार आयोग की स्थापना मानवाधिकार संरक्षण अधिनियम 1993 के तहत की गई है।

54. अगस्त 2018 में भारत में दिल्ली पुलिस द्वारा गठित सर्व महिला स्पेशल वीपन्स और टैक्टिस (SWAT) टीम में कमांडो की कुल संख्या कितनी है?

- (a) 36 (b) 46  
(c) 56 (d) 66

UPP Constable, 26.10.218 (Shift-2)

**Ans : (a)** दिल्ली पुलिस में आतंकवाद विरोधी अभियानों के लिए भारत की पहली - सर्वमहिला विशेष हथियार एवं रणनीति (एस.डब्ल्यू.ए.टी.) टीम गठित की गई है। इस टीम में कुल महिला कमांडो की संख्या '36' है।

55. भारत ने मई 2018 में, लैंड बार्डर क्रॉसिंग समझौते पर किस देश के साथ हस्ताक्षर किए हैं?

- (a) भूटान  
(b) बांग्लादेश  
(c) म्यांमार  
(d) नेपाल

UPP Constable, 26.10.218 (Shift-2)

**Ans : (c)** 3 जनवरी, 2018 को प्रधानमंत्री मोदी की अध्यक्षता में केन्द्रीय मंत्रिमंडल ने लैंड बार्डर क्रॉसिंग के संबंध में भारत व म्यांमार के बीच समझौते को मंजूरी दी। भारत ने 11 मई, 2018 को लैंड बार्डर क्रॉसिंग समझौते पर म्यांमार के साथ हस्ताक्षर किए। इस समझौते से दोनों देशों के नागरिकों के वैध पासपोर्टों व वीजा के आधार पर आवाजाही सुलभ होगी।

56. वर्ष 2016 के लिए, भारत के राष्ट्रपति द्वारा अगस्त, 2018 में उत्कृष्ट संसदीय पुरस्कार से किसको नवाजा गया है?

- (a) गुलाम नबी आजाद  
(b) दिनेश त्रिवेदी  
(c) डा. नजमा हेपतुल्लाह

(d) हुकुमदेव नारायण यादव

UPP Constable, 26.10.218 (Shift-2)

**Ans : (b)** विगत वर्षों के सर्वश्रेष्ठ सांसद पुरस्कार प्राप्त करने वाले व्यक्ति निम्नवत् हैं—

2013- नजमा ए हेपतुल्ला

2014- हुकुम देव नारायण यादव (भाजपा)

2015- गुलाम नबी आजाद (कांग्रेस)

2016- दिनेश त्रिवेदी (तृणमूल कांग्रेस)

2017- भार्तृहरि महताब (लोक बीजू जनता दल)

57. अगस्त, 2018 के अनुसार, भारतीय प्रतिभूति और विनिमय बोर्ड (SEBI) का वर्तमान अध्यक्ष कौन है?

- (a) अजय त्यागी (b) जी. महालिंगम  
(c) एस. के. मोहंती (d) यू.के. सिन्हा

UPP Constable, 26.10.218 (Shift-2)

**Ans : (a)** भारतीय प्रतिभूति और विनिमय बोर्ड (SEBI) की स्थापना 12 अप्रैल, 1988ई. को एक गैर सांविधिक निकाय के रूप में हुई थी। बाद में 30 जनवरी 1992 में एक अध्यादेश द्वारा सरकार ने इसे सांविधिक निकाय का दर्जा प्रदान कर दिया। वर्तमान में इसके अध्यक्ष 'एस.के. मोहंती' हैं एवं इसका मुख्यालय मुंबई में है।

58. 2018 में किस शहर में नाबार्ड ने जलवायु परिवर्तन केन्द्र स्थापित किया है?

- (a) पटना (b) भोपाल  
(c) जयपुर (d) लखनऊ

UPP Constable, 25.10.2018

**Ans. (d) :** राष्ट्रीय कृषि एवं ग्रामीण विकास बैंक (NABARD) ने वर्ष 2018 में उत्तर प्रदेश के लखनऊ जिले में जलवायु परिवर्तन केन्द्र स्थापित किया। यह दक्षिण पूर्व एशिया में इस प्रकार का पहला केन्द्र है। इसका उद्देश्य सरकार, निजी क्षेत्र, वित्तीय संस्थाओं इत्यादि द्वारा जलवायु परिवर्तन के सम्बन्ध में किए जाने वाले कार्यों में तीव्रता लाना है।

59. भारत में किस राज्य के सभी घरों में छत पर बारिश के पानी का संग्रहण अनिवार्य कर दिया गया है—

- (a) उत्तर प्रदेश (b) महाराष्ट्र  
(c) तमिलनाडु (d) कर्नाटक

UPP Constable, 19.06.2018 (Shift-1)

**Ans : (c)** भारत का तमिलनाडु राज्य देश का एक मात्र ऐसा राज्य है, जहाँ पूरे राज्य में हर घर की छत पर वर्षा जल संग्रहण धातु का बनाना आवश्यक कर दिया गया है। इस संदर्भ में दोषी व्यक्ति पर कानूनी कार्यवाही हो सकती है।

60. प्रधानमंत्री मोदी ने शपथ ग्रहण करने के बाद सर्वप्रथम किस विदेशी देश का दौरा किया था—

- (a) बांग्लादेश (b) नेपाल  
(c) भूटान (d) श्रीलंका

UPP Constable, 19.06.2018 (Shift-1)

**Ans : (c)** प्रधानमंत्री मोदी ने 26 मई, 2014 को प्रधानमंत्री पद की शपथ ग्रहण किया। प्रधानमंत्री मोदी की प्रथम विदेश यात्रा भूटान देश की थी, यह यात्रा 15-16 जून 2014 के मध्य सम्पन्न हुई थी।

61. किस भारतीय गैर सरकारी संगठन को, पारिस्थितिकीय स्थायी कृषि आदर्श नमूना के संवर्धन हेतु संयुक्त राष्ट्र विकास कार्यक्रम (यूएनडीपी) 2017 का इक्वेटर पुरस्कार प्रदान किया गया है—

- (a) स्माइल फाउंडेशन (b) प्रथम  
(c) स्वयं शिक्षण प्रयोग (d) सम्मान फाउंडेशन

UPP Constable, 19.06.2018 (Shift-1)

**Ans : (c)** पुणे के NGO 'स्वयं शिक्षण प्रयोग (SSP)' को 'यूनाइटेड नेशन डेवलपमेंट प्रोग्राम (UNDP)' का इक्वेटर पुरस्कार 2017 प्रदान किया गया।

62. राष्ट्रीय परीक्षण एजेंसी (एन टी ए) के पहले महानिदेशक के पद पर हाल ही में किसकी नियुक्ति हुई है?

- (a) राजेश कुमार चतुर्वेदी (b) जोसेफ एम्मानुएल  
(c) अनीता करवाल (d) विनीत जोशी

UPP Constable, 19.06.2018 (Shift-2)

**Ans : (d)** राष्ट्रीय परीक्षण एजेंसी (NTA) के पहले महानिदेशक के रूप में "विनीत जोशी" की नियुक्ति हुई है।

63. गणतंत्र दिवस 2018 की परेड के मुख्य अतिथियों में से एक मुख्य अतिथि कौन थे?

- (a) विद्या देवी भंडारी (b) मैत्रीपाला सिरीसेना  
(c) शेख हसीना (d) आंग सान सू की

UPP Constable, 19.06.2018 (Shift-2)

**Ans : (d)** भारत का राष्ट्रीय पर्व गणतंत्र दिवस 26 जनवरी को हर साल बड़े ही हर्षोल्लास के साथ मनाया जाता है। 26 जनवरी, 1950 को हमारे देश का संवधान लागू हुआ था और इसलिए आज के दिन को राष्ट्रीय पर्व के रूप में बड़ी धूम धाम से मनाया जाता है। वर्ष 2018 में 69 वें गणतंत्र दिवस के अवसर पर आसियान के 10 देशों के प्रमुख "चीफ गेस्ट" थे। जिन देशों के नेता उपस्थित रहे— ब्रुनेई, कम्बोडिया, इंडोनेशिया, लाओस, मलेशिया, म्यांमार, फिलीपींस, सिंगापुर, थाईलैण्ड और वियतनाम। इनमें से दिये गये विकल्पों में के अनुसार "आंग सान सू की" मुख्य अतिथि थी। 70वें गणतंत्र दिवस के मुख्य अतिथि दक्षिण अफ्रिका के राष्ट्रपति सिरिल रामफोसा थे।

64. निम्न में से किस ई-कॉमर्स कंपनी ने खादी उत्पादों की बिक्री के लिए उत्तर प्रदेश सरकार के साथ एक समझौते पर हस्ताक्षर किए हैं?

- (a) फ्लिपकार्ट (b) स्नैपडील  
(c) अमेजन इंडिया (d) पेटीएम

UPP Constable, 19.06.2018 (Shift-2)

**Ans : (c)** अमेजन इंडिया ने उत्तर प्रदेश के खादी एवं ग्राम उद्योग बोर्ड के साथ समझौता ज्ञापन पर हस्ताक्षर किया है। इस समझौते के तहत गाँव में रहने वाले खादी कारीगरों को देशभर में अमेजन के ग्राहकों को उत्पाद बेचने का मौका मिलेगा।

65. भारत में राष्ट्रीय हिंदी दिवस कब मनाया जाता है?

- (a) 14 सितंबर (b) 14 नवंबर  
(c) 14 दिसंबर (d) 14 जून

UPP Constable, 19.06.2018 (Shift-2)

**Ans : (a)** भारत की आजादी के बाद 14 सितंबर 1949 को भारत की संविधान सभा ने हिन्दी को राजभाषा का आधिकारिक दर्जा दिया था। इसके बाद हर साल 14 सितंबर को हिन्दी दिवस के रूप में मनाया जाता है। भारत सरकार की सरकारी कंपनिया हिन्दी को बढ़ावा देने के लिए हिन्दी पखवाड़े का आयोजन करती है। इस दौरान हिन्दी में सरकारी काम काज करने के लिए कर्मचारियों और अधिकारियों को प्रोत्साहित किया जाता है, हिन्दी के प्रचार प्रसार का संकल्प लिया जाता है दैनिक काम काज में हिन्दी भाषा को बढ़ावा देने के लिए इसको राजभाषा का दर्जा दिया गया। विश्व हिन्दी दिवस प्रत्येक वर्ष 10 जनवरी को मनाया जाता है।

**66. दिसंबर 2016 में, भारतीय रेल ने आनंद विहार और ..... के बीच पहली हमसफर श्रेणी के ट्रेन की शुरुआत की।**

- (a) इलाहाबाद (b) गोरखपुर  
(c) वाराणसी (d) बलिया

**UPP Constable, 18.06.2018 (Shift-1)**

**Ans : (a)** दिसंबर 2016 में, भारतीय रेल ने आनंद बिहार और इलाहाबाद के बीच पहली हमसफर श्रेणी के ट्रेन की शुरुआत की। इस ट्रेन के हर कैबिन में कॉफी/टी/सूप वेडिंग मशीन और हॉटस्पॉट व रेफ्रिजरेटेड पैंटी सहित कई सुविधायें हैं। इसमें CCTV, GPS, पैसेंजर इन्फार्मेशन सिस्टम, फायर और स्मोक डिटेक्शन और सुपरविजन सिस्टम भी है। हर बर्थ में लैपटाप चार्जिंग प्वाइंट भी दिया गया है।

**67. अप्रैल 2018 में, भारतीय सेना ने कार्यरत सैनिकों, पेंशनरों और परिवारों की आवश्यकता अनुरूप उत्तरवर्ती वेतन पैकेज के लिए..... के साथ समझौता ज्ञापन (MoU) पर हस्ताक्षर किये हैं।**

- (a) एच डी एफ सी बैंक  
(b) आई सी आई सी आई बैंक  
(c) भारतीय स्टेट बैंक (एसबीआई)  
(d) एक्सिस बैंक

**UPP Constable, 18.06.2018 (Shift-2)**

**Ans : (a)** भारतीय सेना और एचडीएफसी (HDFC) बैंक के बीच 3 अप्रैल 2018 को रक्षा वेतन पैकेज विषय पर आधारित एक सहमति पत्र पर हस्ताक्षर किया गया। भारतीय सेना और HDFC के बीच 2011 में हस्ताक्षरित पहले सहमति पत्र का नवीनीकरण किया गया था। वर्तमान सहमति पत्र सैन्य कर्मियों, पेंशन भोगियों और परिजनों की आवश्यकताओं को ध्यान में रखकर तैयार किया गया है।

**68. भारतीय मंगल मिशन 'मंगलयान' का प्रक्षेपण कहां से किया गया?**

- (a) श्रीहरिकोटा (b) चांदीपुर  
(c) तिरुवनंतपुरम (d) पांडिचेरी

**UPP Constable (Main), 2014**

**Ans : (a)** अंतरिक्ष विज्ञान के इतिहास में भारत ने 5 नवंबर 2013 को एक नया अध्याय लिखा गया जब आन्ध्र प्रदेश के श्री हरिकोटा से मंगलयान लांच किया गया। सतीश धवन अंतरिक्ष केन्द्र से

**PSLV C-25 "मार्स ऑर्बिटर"** नामक उपग्रह को लेकर अंतरिक्ष रवाना किया गया। इस मंगल मिशन को 28 अक्टूबर को लांच किया जाना था लेकिन खराब मौसम के कारण वैज्ञानिकों ने लॉन्चिंग 5 नवंबर तक टाल दी थी।

**69. भारत के प्रथम राष्ट्रीय रक्षा विश्वविद्यालय की आधारशिला कहां रखी गई है?**

- (a) बिनौला-गुड़गांव (b) सुकुमा-छत्तीसगढ़  
(c) मजरा-रोहतक (d) तरीघाट-छत्तीसगढ़

**UPP Constable (Main), 2014**

**Ans : (a)** भारत में प्रथम राष्ट्रीय रक्षा विश्वविद्यालय की आधारशिला 23 मई, 2013 को बिनौला, गुड़गांव में रखी गई। यह वर्ष 2018 से प्रारंभ हो जायेगी। चीन, और अमेरिका के बाद दुनिया का यह तीसरा रक्षा विश्वविद्यालय है। इस विश्वविद्यालय में एक तिहाई सीटें असैनिक छात्रों से भरी जाएगी वहीं शेष सीटें सेंवारत रक्षा कर्मियों से भरी जाएंगी।

**70. निम्न में से किस समुदाय को अल्पसंख्यक का दर्जा प्राप्त है?**

- (a) जैन (b) मुस्लिम  
(c) पारसी (d) उपर्युक्त सभी

**UPP Constable (Main), 2014**

**Ans : (d)** राष्ट्रीय अल्पसंख्यक आयोग एक्ट 1992 की धारा 2(c) के अनुसार पाँच धार्मिक समुदाय- मुस्लिम, ईसाई, सिख, बौद्ध और पारसी को एक अध्यादेश द्वारा अल्पसंख्यक का दर्जा दिया गया है। 2011 की जनगणना के अनुसार देश की जनसंख्या में पाँच धार्मिक अल्पसंख्यक समुदायों का प्रतिशत 19.32 है। 27 जनवरी 2014 को केन्द्र सरकार ने राष्ट्रीय अल्पसंख्यक आयोग कानून 1992 की धारा 2(c) में प्राप्त अधिकारों का प्रयोग करते हुए जैन समुदाय को भी अल्पसंख्यकों का दर्जा प्रदान किया गया।

**71. स्वच्छ भारत मिशन की शुरुआत कब की गई?**

- (a) 2 अक्टूबर, 2014 (b) 11 सितंबर, 2014  
(c) 5 अक्टूबर, 2014 (d) 5 सितम्बर, 2014

**UPP Constable (Main), 2014**

**Ans : (a)** स्वच्छ भारत अभियान भारत सरकार द्वारा आरम्भ किया गया राष्ट्रीय स्तर का अभियान है जिसका उद्देश्य गलियों, सड़कों तथा अधोसंरचना को साफ-सुथरा करना है। यह अभियान महात्मा गांधी के 150वीं जयन्ती, 2 अक्टूबर, 2014 को आरम्भ किया गया।

**72. महिलाओं की सहायता हेतु 'गौरवी' केंद्र किस राज्य में आरम्भ हुआ?**

- (a) मध्य प्रदेश (b) उत्तर प्रदेश  
(c) बिहार (d) दिल्ली

**UPP Constable (Main), 2014**

**Ans : (a)** मध्य प्रदेश में महिलाओं के सम्मान और उनके संरक्षण हेतु देश के पहले एकीकृत संकट समाधान केन्द्र (वन स्टॉप क्राइसिस रेसेल्यूशन सेंटर - ओएससीसी) "गौरवी" 16 जून 2014 को भोपाल में आरम्भ हुआ। ओएससीसी के तहत स्थापित "गौरवी केन्द्र" मध्य प्रदेश सरकार एवं एक्शन एड (एनजीओ) की संयुक्त कार्य योजना है। फिल्म अभिनेता आमिर खान ने पहले गौरवी केन्द्र का उद्घाटन किया था।

73. नवम्बर-दिसम्बर 2013 में निम्नलिखित में किस राज्य में विधान-सभा चुनाव नहीं हो रहे हैं?

- (a) राजस्थान (b) मिजोरम  
(c) मध्य प्रदेश (d) झारखंड

UPP Constable (Pre), 2013

Ans : (d) नवम्बर-दिसम्बर, 2013 दिल्ली, मध्य प्रदेश, राजस्थान, मिजोरम तथा छत्तीसगढ़ राज्य में विधानसभा चुनाव हुये थे जबकि झारखण्ड राज्य में नहीं हुआ था।

74. भारत के किस राज्य में सन् 2013 में बादल फटने से हजारों लोगों की मौत हो गई?

- (a) उत्तर प्रदेश (b) हिमाचल प्रदेश  
(c) उत्तराखण्ड (d) जम्मू-कश्मीर

UPP Constable (Pre), 2013

Ans : (c) भारत के उत्तराखण्ड राज्य में वर्ष 2013 में बादल फटने के कारण हजारों लोगों की मृत्यु हो गयी थी।

75. भारतीय वायु सेना के वर्तमान एयर चीफ मार्शल कौन हैं?

- (a) प्रदीप वसन्त नायक (b) अनिल कुमार ब्राउने  
(c) निर्मल कुमार वर्मा (d) उपरोक्त में कोई नहीं

UPP Constable (Pre), 2013

Ans : (b) प्रश्नकाल के दौरान अनिल कुमार ब्राउने को 31 जुलाई, 2011 भारतीय वायु सेना के एयर चीफ मार्शल के पद पर नियुक्त किया गया था। इन्होंने 31 दिसम्बर, 2013 तक इस पद का कार्यभार संभाला। वर्तमान में भारतीय वायु सेना के 25वें एयर चीफ मार्शल बीरेंद सिंह धनोआ हैं।

76. भारतीय रिजर्व बैंक के नए गवर्नर कौन हैं?

- (a) डॉ. बिमल जालान (b) डॉ. आईजी पटेल  
(c) रघुराम राजन (d) उपरोक्त में से कोई नहीं

UPP Constable (Pre), 2013

Ans : (c) रघुराम राजन भारतीय रिजर्व बैंक के 23वें गवर्नर हैं। 4 सितम्बर, 2013 को डी. सुब्बाराव की सेवानिवृत्ति के पश्चात् इन्होंने यह पदभार ग्रहण किया। इससे पूर्व यह प्रधानमंत्री मनमोहन सिंह के प्रमुख आर्थिक सलाहकार, शिकागो विश्वविद्यालय के बूथ स्कूल ऑफ बिजनेस में एरिक जे. ग्लिचर के गणमान्य सर्पिस प्रोफेसर, अन्तर्राष्ट्रीय मुद्रा कोष के प्रमुख अर्थशास्त्री व अनुसंधान निदेशक रह चुके हैं।

वर्तमान में पूर्व वित्त सचिव व वित्त आयोग के वर्तमान सदस्य शक्तिकांत दास रिजर्व बैंक के नए गवर्नर बनाए गये हैं, जिन्होंने 11 दिसम्बर 2018 को पदभार ग्रहण किया ये रिजर्व बैंक के 25वें गवर्नर हैं।

77. अक्टूबर 2013 में भारतीय स्टेट बैंक का अध्यक्ष कौन बना?

- (a) सैयद इब्ने अब्बास (b) अरुंधति भट्टाचार्य  
(c) शिवकीर्ति सिंह (d) नीना दाबुलुरी

UPP Constable (Pre), 2013

Ans : (b) अरुंधति भट्टाचार्य वर्तमान में भारत के सबसे बड़े बैंक भारतीय स्टेट बैंक की चेयरपर्सन (अध्यक्ष) थी। इसके पूर्व यह एस.बी.आई. (S.B.I.) कैपिटल मार्केट की मैनेजिंग डायरेक्टर भी रह चुकी हैं। वर्तमान में रजनीश कुमार स्टेट बैंक ऑफ इण्डिया के अध्यक्ष हैं इनका कार्यकाल 3 वर्षों के लिए किया गया है।

78. हाल ही में निम्न में से किसे शास्त्रीय भाषा का दर्जा दिया गया?

- (a) ओडिया (b) कोंकणी  
(c) भोजपुरी (d) आसामी

U.P.S.I. Mritak Ashrit, 2016

Ans : (a) भारतीय भाषाओं की प्राचीन साहित्यिक परम्परा का संरक्षण और संवर्धन करने हेतु केन्द्र सरकार द्वारा उन्हें शास्त्रीय भाषा का दर्जा प्रदान किया जाता है। तमिल को 2004 में, संस्कृत को 2005 में, तेलगु तथा कन्नड़ को 2008 में, मलयालम को 2013 में तथा ओडिया को 2014 में शास्त्रीय भाषा का दर्जा प्रदान किया गया।

79. रिलायंस इंडस्ट्रीज के अध्यक्ष और कार्यकारी निदेशक कौन हैं?

- (a) अनिल अंबानी (b) मुकेश अंबानी  
(c) हितल आर. मेसवानी (d) पी.एम.एस. प्रसाद

U.P.S.I. Mritak Ashrit, 2016

Ans : (b)  
कम्पनी

कार्यकारी निदेशक

- (1) रिलायंस इंडस्ट्रीज लिमिटेड - मुकेश अंबानी  
(2) रिलायंस ग्रुप - अनिल अंबानी

80. भारत में स्वास्थ्य मोर्चे के तहत शिशु मृत्यु दर है-

- (a) 69 (b) 59  
(c) 49 (d) 39

U.P.S.I. Mritak Ashrit, 2016

Ans : (c) केन्द्रीय स्वास्थ्य मंत्रालय द्वारा जारी ताजा आंकड़ों के अनुसार शिशु मृत्युदर में काफी कमी आई है, जो कि 1990 में 126 से घटकर 2013 में 49 हो गयी है। 2017 के आंकड़ों के अनुसार यह 33 है।

81. गिनीज वर्ल्ड रिकॉर्ड और एशिया बुक ऑफ रिकॉर्ड दोनों ने निम्नलिखित में से एक को भारतीय भाषाओं में सबसे अधिक संख्या में गीतों की रिकॉर्डिंग के लिए मान्यता दी है। वह है:

- (a) लता मंगेशकर (b) आशा भोसले  
(c) पी. सुशीला (d) श्रेया घोषाल

UPP Com. Operator. 19-05-2016 (Shift-II)

Ans : (c) भारतीय भाषाओं में सबसे अधिक संख्या में गीतों की रिकॉर्डिंग के लिए मशहूर गायिका पुलायका सुशीला मोहन का नाम 'गिनीज बुक ऑफ वर्ल्ड रिकॉर्ड तथा 'एशिया बुक ऑफ रिकॉर्ड' में दर्ज किया गया। भारत सरकार द्वारा सन् 2008 में इन्हे पद्म भूषण से सम्मानित किया गया।

82. वर्ष 2013 में न्यायमूर्ति जे. एस. वर्मा समिति ने किस विषय पर अपनी संस्तुतियाँ दी?

- (a) उच्च न्यायालय में जजों की नियुक्ति प्रक्रिया  
(b) प्रोन्नति में आरक्षण  
(c) महिला सुरक्षा से जुड़े कानूनों की समीक्षा  
(d) आतंकवाद निरोधक कानून की समीक्षा

**UPP Com. Operator. (Grade-A), 2013**

**Ans : (c)** दिसंबर, 2012 में दिल्ली में हुए निर्भया गैंगरेप के बाद केन्द्र सरकार द्वारा पूर्व मुख्य न्यायाधीश जे.एस. वर्मा के नेतृत्व में गठित समिति ने वर्ष 2013 में कार्यस्थल पर यौन उत्पीड़न (रोकथाम, निषेध और निवारण) से जुड़े मामलों के कानूनों की समीक्षा करने हेतु अपने सुझाव/रिपोर्ट प्रस्तुत की थी।

83. भारत के 64वें गणतंत्र दिवस (2013) में मुख्य अतिथि थे—

- (a) भूटान नरेश (b) थाइलैंड के प्रधानमंत्री  
(c) फ्रांस के राष्ट्रपति (d) मारीशस के राष्ट्रपति

**UPP Com. Operator. (Grade-A), 2013**

**Ans : (a)** 64वें गणतंत्र पर मुख्य अतिथि भूटान नरेश जिग्मे खेसर नामग्याल वांगचुक थे। वर्ष 2019 में मनाये गये 70वें गणतंत्र दिवस समारोह में दक्षिण अफ्रीकी राष्ट्रपति सिरिल रामफोसा मुख्य अतिथि थे।

84. भारत सरकार के महिला एवं बाल विकास मंत्री है—

- (a) सुश्री कृष्णा तीरथ (b) सुश्री जयंती नटराजन  
(c) सुश्री जितेन्द्र सिंह (d) सुरी कुमारी सेलजा

**UPP Com. Operator. (Grade-A), 2013**

**Ans : (a)** प्रश्नकाल के समय महिला एवं बाल विकास मंत्री-सुरभी कृष्णा तीरथ थीं। परन्तु वर्तमान (अगस्त 2019) में महिला एवं बाल विकास मंत्रालय का प्रभार श्रीमती स्मृति ईरानी के पास है।

85. दिल्ली मेट्रो के प्रचालन में सबसे अधिक योगदान किसका है?

- (a) भारती मित्तल (b) अनिल अम्बानी  
(c) रतन टाटा (d) श्रीधरन

**Ans : (d)** दिल्ली मेट्रो के प्रचालन में सबसे अधिक योगदान श्रीधरन का है इसलिए इन्हें 'मेट्रोमैन' भी कहा जाता है। यह भारत के प्रमुख सिविल इंजीनियर हैं तथा सन् 1995 से 2012 तक दिल्ली मेट्रो के निदेशक रहे।

86. तांसी भूमि घोटाला तथा प्लेजेंट होटल मामला किससे संबंधित है?

- (a) श्रीमती राबड़ी देवी (b) सुश्री जयललिता  
(c) फातिमा बेगम (d) उपरोक्त में से कोई नहीं

**UPSI, 2001**

**Ans : (b)** तांसी भूमि घोटाला तथा प्लेजेंट होटल मामला तमिलनाडु की पूर्व मुख्यमंत्री तथा AIADMK की नेता जयललिता से सम्बन्धित है। अदालत ने इस घोटाले पर फैसला सुनाते हुये जयललिता को श्रम सहित 3 वर्ष तक कारावास तथा 1000 रु. जुर्माने की सजा सुनाई थी।

87. विजन-2000 क्या है?

- (a) महानगर टेलीफोन योजना  
(b) उर्वरक योजना  
(c) खाद्य योजना  
(d) उपरोक्त में से कोई नहीं

**UPSI, 2001**

**Ans : (a)** विजन-2000 महानगर टेलीफोन योजना से सम्बन्धित है। इस योजना के तहत महानगर टेलीफोन निगम लिमिटेड (MTNL) द्वारा महानगरों में अन्तर्राष्ट्रीय मानकों के अनुरूप टेलीफोन नेटवर्क की शुरुआत की गयी थी।

88. 'आर. के. लक्ष्मण' किससे संबंधित है?

- (a) अंग्रेजी साहित्य (b) हिंदी साहित्य  
(c) व्यंग्य चित्रकारिता (d) प्राचीन चित्रकारी

**UPSI, 2001**

**Ans : (c)** आर. के. लक्ष्मण को भारत के एक प्रमुख व्यंग्य-चित्रकार थे। इन्हें प्रमुख रूप से इनकी रचना 'द कामन मैन' और 'द टाइम्स ऑफ इण्डिया' के लिए इनके द्वारा प्रतिदिन लिखी जाने वाली कार्टून श्रृंखला 'यू सैड इट' के लिए जाना जाता है। आर. के. लक्ष्मण को उनके योगदान के लिए पद्म भूषण, पद्म विभूषण तथा रेमन मैगसेसे पुरस्कार (1984) से सम्मानित किया गया है।

89. कारगिल युद्ध में सबसे कम उम्र का परमवीर चक्र प्राप्त करने वाला है—

- (a) संजय कुमार (b) विक्रम बत्रा  
(c) मनोज कुमार पांडेय (d) योगेंद्र सिंह यादव

**UPSI, 1999**

**Ans : (d)** कारगिल युद्ध में सबसे कम उम्र का परमवीर चक्र प्राप्त करने वाले योगेंद्र सिंह यादव (19 वर्ष) हैं।

90. निम्नलिखित में से 5 बार मुख्यमंत्री चुने जाने का गौरव किसे प्राप्त है?

- (a) शरद पवार (b) एम.जी. रामचंद्रन  
(c) ज्योति बसु (d) बीजू पटनायक

**UPSI, 1999**

**Ans : (c)** ज्योति बसु भारतीय कम्युनिस्ट पार्टी के अग्रणी नेताओं में से एक थे जिन्होंने पश्चिम बंगाल में 23 वर्ष तक लगातार 5 बार मुख्यमंत्री रहकर संसदीय राजनीति में विशेष ख्याति पायी। सिक्किम के मुख्यमंत्री पवन चामलिंग भारतीय राजनीति में 25 वर्ष तक लंबा कार्यकाल पूरा करने वाले प्रथम मुख्यमंत्री हैं।

91. प्रथम महिला एयर बस चालक कौन थी?

- (a) प्रेमा माथुर (b) निवेदिता दास  
(c) दुर्बा बनर्जी (d) मिलन बनर्जी

**UPSI, 1999**

**Ans : (c)** दुर्बा बनर्जी इंडियन एयर लाइंस की पहली महिला पायलट (1956) और भारत की पहली व्यापारिक पायलट थी। इन्हें सर्वाधिक 185000 घंटे विमान उड़ाने का श्रेय प्राप्त है।

92. दिल्ली में मंडी हाउस निम्नलिखित में से किससे संबंधित है?

- (a) कार्यालय महानिदेशालय दूरदर्शन  
(b) कार्यालय केंद्रीय उत्पाद शुल्क  
(c) फिल्म बनाने का स्थान  
(d) इनमें से कोई नहीं

UPSI, 1991

Ans : (a) दिल्ली का मण्डी हाउस कार्यालय महानिदेशालय दूरदर्शन से संबंधित है।

93. भारत के प्रथम फील्ड मार्शल कौन थे?

- (a) जनरल मानेकशॉ (b) जनरल करियप्पा  
(c) आर.एन. शर्मा (d) राकेश शर्मा

UPSI, 1991

Ans : (a) जनरल सैम मानेकशॉ भारतीय सेना के अध्यक्ष थे। इनके नेतृत्व में ही भारत ने सन् 1971 में हुए भारत-पाकिस्तान युद्ध में विजय प्राप्त किया था, जिसके परिणामस्वरूप बांग्लादेश का जन्म हुआ था। अदम्य साहस तथा युद्ध कौशल के लिए मशहूर सैम मानेकशॉ भारत के पहले फील्ड मार्शल थे। नागालैण्ड समस्या को सुलझाने के लिए इनको 1968 में पद्मभूषण से नवाजा गया था।

94. किस प्रधानमंत्री की मृत्यु भारत से बाहर हुई थी?

- (a) जवाहरलाल नेहरू (b) लाल बहादुर शास्त्री  
(c) इंदिरा गांधी (d) राजीव गांधी

UPSI, 1991

Ans : (b) लाल बहादुर शास्त्री भारत के दूसरे प्रधानमंत्री थे। इनका जन्म 2 अक्टूबर, 1901 को मुगलसराय (यूपी.) में हुआ था। ताशकंद समझौते के बाद 11 जनवरी, 1966 को ताशकंद उज़बेकिस्तान में, शास्त्री जी की अचानक मृत्यु हो गई।

95. 50,000 करोड़ के निवेश के साथ श्री नरेन्द्र मोदी ने 04.03.2016 के दिन राष्ट्रीय मार्ग पर सुरक्षित और निर्बाधित सफर के लिए पुल बनाने के लिए निम्न में से कौन से कार्यक्रम की शुरुआत की?

- (a) सेतु भारतम् (b) स्वच्छ भारतम्  
(c) भव्य भारतम् (d) इनमें से कोई नहीं

U.P.S.I. Mritak Ashrit, 2016

Ans : (a) प्रधानमंत्री मोदी ने मार्च-2016 में राष्ट्रीय मार्ग पर निर्बाधित और सुरक्षित सफर के लिए 'सेतु भारतम् योजना' का शुरुआत किया। इसके तहत देश के सभी राष्ट्रीय राजमार्गों को अगले चार साल में रेलवे क्रॉसिंग मुक्त कर दिया जाएगा। इसके तहत 208 जगहों की पहचान की गई है जहाँ रेलवे फाटक पर पुल बनाया जाएगा।

96. \_\_\_\_\_ की नई सरकार के साथ जिसमें आग सान सू विदेश मामलों के मंत्री के रूप में है, हमारे देश के साथ उस देश से सौहार्दपूर्ण रिश्ते होने की उम्मीद की जा रही है जो दक्षिण पूर्व एशिया के लिए भूमि प्रवेश द्वार है।

- (a) बांग्लादेश (b) श्रीलंका  
(c) म्यांमार (d) नेपाल

UPP Com. Operator. 19-05-2016 (Shift-I)

Ans : (c) म्यांमार दक्षिण पूर्व एशिया के लिए प्रवेश द्वार का कार्य करता है। म्यांमार की नई सरकार में आन-सान-सू विदेश मामलों की मंत्री है। हमारे देश के साथ म्यांमार के रिश्ते काफी सौहार्दपूर्ण हैं।

97. वर्तमान प्रधानमंत्री का दक्षेस देशों के नेताओं को भारत की नई सरकार के शपथ ग्रहण समारोह में भाग लेने के लिए आमंत्रित करने का निर्णय दर्शाता है कि

- (a) भारत पड़ोसियों के सीमा पार से पलायन नहीं चाहता है।  
(b) भारत का दृष्टिकोण अच्छा पड़ोसी नीति कायम करने में है।  
(c) भारत पड़ोसी देशों के बीच पर्यटन को आरंभ करना चाहता है।  
(d) भारत ने पड़ोसी देशों के साथ व्यापार करने के लिए कामना की।

UPP Com. Operator. 19-05-2016 (Shift-I)

Ans : (b) प्रधानमंत्री नरेंद्र मोदी द्वारा दक्षेस (दक्षिण एशियाई क्षेत्रीय सहयोग संगठन- पाकिस्तान, बांग्लादेश, श्रीलंका, नेपाल, मालदीव, भूटान और अफगानिस्तान) के नेताओं को शपथ ग्रहण समारोह में आमंत्रित करना उनकी अच्छी पड़ोसी नीति को दर्शाता है।

## II. अन्तर्राष्ट्रीय

98. दक्षिण प्रशांत एप्लाइड जिओसाइंस कमीशन (एसओपीएसी) द्वारा जारी पर्यावरण संवेदनशीलता सूचकांक में, भारत को \_\_\_\_\_ के रूप में वर्गीकृत किया गया है।

- (a) मध्यम (b) अत्यंत संवेदनशील  
(c) संवेदनशील नहीं (d) लचीला

UPSI Batch-3, 22 Dec 2017

Ans. (b) : दक्षिण प्रशांत एप्लाइड जिओसाइंस कमीशन (SOPAS) द्वारा जारी पर्यावरण संवेदनशीलता सूचकांक में भारत को अत्यंत संवेदनशील देश के रूप में वर्गीकृत किया गया है। यह एक गैर सरकारी क्षेत्रीय संगठन है। इसका प्रमुख कार्य, महासागर और द्वीप समूह सामुदायिक जीवन और सामुदायिक जोखिम सदस्यों को सहायता प्रदान करना है।

99. नेपाल में मधेशी पार्टी एक नया संयुक्त राजनीतिक दल बनाने के लिए एकजुट हुईं। दल का नाम \_\_\_\_\_ है।

- (a) मधेशी जनता पार्टी। (b) मधेशी स्वयंसेवक पार्टी  
(c) राष्ट्रीय स्वयंसेवक (d) राष्ट्रीय जनता पार्टी

UPSI Batch-3, 22 Dec 2017

Ans. (d) : नेपाल में मधेशी पार्टी एक नया संयुक्त दल बनाने के लिए एकजुट हुईं। इस दल का नाम राष्ट्रीय जनता पार्टी (राजपा) है। इसकी स्थापना 20 अप्रैल, 2017 में महंत ठाकुर ने किया यह युनिफाइड डेमोक्रेटिक मधेशी फ्रंट के सात घटक से मिलकर बनाया गया है।

100. भारत और म्यांमार के बीच कालादान मल्टी-मॉडल ट्रांजिट ट्रांसपोर्ट परियोजना \_\_\_\_\_ को जोड़गी। (i) बंदरगाह मार्ग। (ii) सड़क मार्ग।

- (a) केवल i (b) केवल ii

(c) i & ii दोनों

(d) इनमें से किसी को नहीं

**UPSI Batch-3, 22 Dec 2017**

**Ans. (c) :** भारत के पूर्वोत्तर क्षेत्र में जाने के लिए म्यांमार में कालादान मल्टी-मॉडल पारगमन परिवहन परियोजना शुरू की गई थी। इससे भारत और म्यांमार के बीच आर्थिक वाणिज्यिक एवं राजनीतिक सम्पर्कों को बढ़ावा मिलेगा।

इस परियोजना से सम्बन्धित प्रमुख बिन्दु निम्नवत् हैं-

1. यह परियोजना म्यांमार स्थित सितवे बन्दरगाह को भारत म्यांमार सीमा से जोड़ेगी और इसके द्वारा भारत के पूर्वोत्तर राज्यों के आर्थिक विकास में प्रगति होगी।
2. यह परियोजना पूर्वोत्तर क्षेत्र के लिए रणनीतिक सम्पर्क भी सुलभ करायेगी जिससे सिलीगुड़ी कॉरीडोर पर दबाव काफी घट जायेगा।

**101. प्रधानमंत्री नरेन्द्र मोदी की विदेश यात्रा के दौरान, भारत और किस दूसरे देश के बीच अंग प्रत्यारोपण में सहयोग पर समझौता ज्ञापन पर हस्ताक्षर किए गए थे?**

- (a) स्पेन (b) नेपाल  
(c) रूस (d) श्रीलंका

**UPSI Batch-1, 21 Dec 2017**

**Ans. (a) :** मई 2017 में वर्तमान भारतीय प्रधानमंत्री नरेन्द्र मोदी ने स्पेन की यात्रा की तथा इस यात्रा के दौरान सात समझौते हुए, नागरिक उड्डयन में तकनीकी सहयोग, साइबर सुरक्षा में सहयोग, अक्षय ऊर्जा में सहयोग, सजा पाये व्यक्तियों के स्थानान्तरण, विदेश सेवा संस्थान एवं राजनायिक पासपोर्ट धारकों के लिए वीजा छूट मामलों पर, अंग प्रत्यारोपण में सहयोग पर समझौता ज्ञापन पर हस्ताक्षर किया गया है।

**102. रेड फ्लैग नाम का संयुक्त वायु सेना अभ्यास भारत और दूसरे किस देश के बीच होता है?**

- (a) फ्रांस  
(b) यूनाइटेड किंगडम (इंग्लैंड)  
(c) संयुक्त राज्य अमेरिका  
(d) रूस

**UPSI Batch-3, 20 Dec 2017**

**Ans. (c) :** रेड फ्लैग अभ्यास एक उच्च स्तरीय हवाई लड़ाकू प्रशिक्षण शृंखला का नाम है। यह अभ्यास भारत और संयुक्त राज्य अमेरिका के मध्य, अलास्का में 28 अप्रैल से 13 मई, 2016 तक सम्पन्न हुआ।

**103. किस देश ने यौन शोषण के शिकार लोगों के लिए संयुक्त राष्ट्र के कोष को पहला योगदान दिया?**

- (a) भारत (b) ऑस्ट्रेलिया  
(c) चीन (d) अमेरिका

**UPSI Batch-2, 20 Dec 2017**

**Ans. (a) :** भारत द्वारा संयुक्त राष्ट्र के शांति स्थापित करने के अभियानों के दौरान शांति रक्षकों द्वारा की जाने वाली यौन शोषण घटनाओं में पीड़ितों की मदद करने के लिए बनी कोष निधि को एक लाख डॉलर (करीब 67 लाख रुपये) की सहायता किया गया है। निधि को आर्थिक सहायता देने वाला भारत विश्व का पहला देश है। उल्लेखनीय है कि शांति अभियानों के लिए भारत सर्वाधिक सुरक्षा बल मुहैया कराने वाले देश में शामिल है।

**104. उज्बेकिस्तान में आयोजित शंघाई सहयोग संगठन शिखर सम्मेलन वार्ता में कौन-सा देश भागीदार था-**

- (a) रूस (b) नेपाल  
(c) चीन (d) भूटान

**UPSI Batch-2, 22 Dec 2017**

**Ans. (b) :** उज्बेकिस्तान की राजधानी ताशकंद में आयोजित शंघाई सहयोग संगठन शिखर सम्मेलन 2016 में नेपाल भागीदार था। 2017 में भारत और पाकिस्तान, शंघाई सहयोग के पूर्ण सदस्य बन गए हैं। यह यूरेशिया का एक राजनीतिक, आर्थिक और सैनिक संगठन है। 19वें शंघाई सहयोग संगठन शिखर सम्मेलन का आयोजन किर्गिजस्तान की राजधानी बिश्केक में हुई।

**105. 29 जुलाई, 2016 को करबी, थाईलैंड में सम्पन्न हुए भारत-थाईलैंड सैन्य अभ्यास को क्या कहा जाता है?**

- (a) मित्रशक्ति (b) थाईन्डेक्स  
(c) शक्ति (d) मैत्री

**UPSI Batch-1, 22 Dec 2017**

**Ans. (d) :** 29 जुलाई, 2016 को करबी, थाईलैंड में सम्पन्न हुए भारत-थाईलैंड सैन्य अभ्यास को 'मैत्री' कहा जाता है। इस सैन्य अभ्यास को 3-17 जुलाई, 2017 में हिमाचल प्रदेश के पंजा जिले के बकलोह में आयोजित किया गया। 'मित्र शक्ति' श्रीलंका और भारत के मध्य एक संयुक्त सैन्य अभ्यास है। वर्ष 2018 में संयुक्त सैन्य अभ्यास 6 से 19 अगस्त के बीच थाईलैंड में आयोजित हुआ।

**106. बंगाल की खाड़ी बहु-क्षेत्रीय तकनीकी और आर्थिक सहयोग उपक्रम ( बिम्सटेक ) की मंत्रिस्तरीय बैठक का 15 वां भाग निम्नलिखित शहरों में से किस में आयोजित किया गया था?**

- (a) नई दिल्ली, भारत (b) नायिपिडॉ, म्यांमार  
(c) काठमांडू, नेपाल (d) बैंकाक, थाईलैंड

**UPSI Batch-3, 21 Dec 2017**

**Ans. (c) :** बिम्सटेक (BIMSTEC) जिसका पूरा नाम बंगाल की खाड़ी बहु-क्षेत्रीय तकनीकी और आर्थिक सहयोग उपक्रम (Bay of Bengal Initiative for Multi Sectoral Technical and Economic Cooperation) है। यह बंगाल के खाड़ी के समीप स्थित देशों का एक आर्थिक सहयोग संगठन है। इसमें, भारत, बांग्लादेश, म्यांमार, श्रीलंका, थाईलैंड, भूटान और नेपाल कुल 7 देश शामिल हैं। बिम्सटेक की पन्द्रहवीं मंत्रिस्तरीय बैठक 10-11 अगस्त, 2017 को काठमांडू, नेपाल में आयोजित की गई। चौथा बिम्सटेक शिखर सम्मेलन का आयोजन 30 से 31 अगस्त 2018 को काठमांडू (नेपाल) में हुआ।

**107. इब्राहिम अल जाफरी, जिन्होंने हाल ही में भारत का दौरा किया, किस देश के विदेश मंत्री हैं?**

- (a) सूडान (b) इराक  
(c) ईरान (d) अल्बानिया

**UPSI Batch-1, 19 Dec 2017**

**Ans. (b) :** इब्राहिम अल जाफरी, हाल ही में उन्होंने भारत का दौरा किया था और वे इराक के विदेश मंत्री हैं।



108. गुटनिरपेक्ष आन्दोलन का 17वाँ शिखर सम्मेलन कहाँ आयोजित किया गया था?

- (a) नई दिल्ली, भारत (b) बेलग्रेड, यूगोस्लाविया  
(c) पोरलामार, वेनेजुएला (d) तेहरान, ईरान

UPSI Batch-2, 16 Dec 2017

**Ans : (c)** 17वाँ गुटनिरपेक्ष शिखर सम्मेलन 17-18 सितम्बर, 2016 को मार्गारिता द्वीप, के पोरलामार, वेनेजुएला में आयोजित किया गया। इस सम्मेलन में भारतीय प्रतिनिधिमंडल का नेतृत्व उपराष्ट्रपति हामिद अंसारी ने किया। इस सम्मेलन का मुख्य विषय 'शांति, संप्रभुता और विकास के लिए एकता' थी। गुटनिरपेक्ष आंदोलन के सदस्य देशों में अफ्रीका से 53 देश, एशिया से 39 देश, लैटिन अमेरिका एवं कैरेबिया से 26 तथा यूरोप से 2 देश (बेलारूस और अजरबैजान) शामिल थे।

109. निम्नलिखित में से कौन फ्रांस के वर्तमान प्रधानमंत्री हैं?

- (a) हूडर्ट मिन्नीस (b) एडुअर्ड फिलिप  
(c) इमैनुएल मैक्रॉन (d) फ्रैंक वाल्टर

UPSI Batch-1, 16 Dec 2017

**Ans : (b)** 15 मई 2017 को फ्रांस के राष्ट्रपति इमैनुएल मैक्रॉन ने 'फ्रेंच रिपब्लिकन्स पार्टी' के एडुवर्ड फिलिप को देश का नया प्रधानमंत्री नियुक्त किया। इस पद पर फिलिप ने बर्नार्ड कैजेनुवे (Bernard Cazeneuve) का स्थान ग्रहण किया।

110. भारत और सिंगापुर के बीच किए गए संयुक्त नौसैनिक अभ्यास को निम्नलिखित में से कौन-सा नाम दिया गया है?

- (a) मालाबार  
(b) एमआईआईएमबीईएक्स (सिम्बेक्स)  
(c) एसएएमपीआरआईटीआई (सम्प्रीती)  
(d) कुरुक्षेत्र

UPSI Batch-1, 16 Dec 2017

**Ans : (b)** 18-24 मई, 2017 के मध्य भारत एवं सिंगापुर की नौसेनाओं के मध्य वार्षिक नौसैन्य अभ्यास एमआईआईएमबीईएक्स (सिम्बेक्स) के 24वें संस्करण का आयोजन दक्षिण चीन सागर में किया गया। सिम्बेक्स की शुरुआत वर्ष 1994 ई. हुयी थी। सिम्बेक्स संयुक्त नौसैनिक अभ्यास का 26वां संस्करण 16 से 22 मई 2019 के बीच दक्षिणी चीन सागर में हुआ। मालाबार युद्धाभ्यास भारत, जापान तथा अमेरिका के बीच तथा संप्रीति युद्धाभ्यास भारत व बांग्लादेश के मध्य आयोजित होता है।

111. वर्ष 2016 में किस देश ने 53 सदस्यों वाले राष्ट्रों के राष्ट्रमंडल से अलग होने का निर्णय लिया था?

- (a) मालदीव (b) साइप्रस  
(c) ऑस्ट्रेलिया (d) पाकिस्तान

UPSI Batch-2, 15 Dec 2017

**Ans : (a)** राष्ट्रमण्डल 53 राष्ट्रों का समूह है, जिसका मुख्यालय मार्लबोरो हाउस इंग्लैंड में है, जिसके ज्यादातर सदस्य ब्रिटिश साम्राज्य के उपनिवेश हैं। 53 देशों में से मालदीव देश वर्ष 1982 में राष्ट्रमण्डल का हिस्सा बना था, परन्तु अक्टूबर 2016 में मालदीव ने राष्ट्रमण्डल देशों से अलग होने का फैसला लिया है।

112. भारत के किस राज्य ने "कोरिया पर्यटन त्यौहार" 2017 की मेजबानी की ?

- (a) केरल (b) महाराष्ट्र  
(c) हरियाणा (d) गुजरात

UPSI Batch-1, 15 Dec 2017

**Ans : (c)** गुरुग्राम (हरियाणा) में कोरिया पर्यटन त्यौहार 2017 का आयोजन किया गया। यह कोरिया पर्यटन संगठन द्वारा आयोजित किया गया था। इस कार्यक्रम में कोरिया की समृद्ध सांस्कृतिक विरासत और कला का प्रदर्शन किया गया।

113. ब्रिक्स श्रम और रोजगार मंत्रालय की बैठक का आयोजन किया गया था—

- (a) नई दिल्ली (b) पूणे  
(c) मुम्बई (d) गोवा

UPSI Batch-1, 15 Dec 2017

**Ans : (a)** ब्रिक्स श्रम और रोजगार मंत्रालय की बैठक 27-28 सितम्बर, 2016 को नई दिल्ली में आयोजित की गयी। ब्रिक्स-ब्राजील, रूस, भारत, चीन तथा दक्षिण अफ्रीका पांच देशों का समूह है। वर्ष 2018 में यह बैठक डरबन में संपन्न हुआ।

114. दो दशक पुराने दोहरे कराधान से बचाव समझौते (डीटीए) में संशोधन के लिए प्रोटोकॉल, भारत और निम्न में से किस देश के बीच हस्ताक्षरित किया गया था?

- (a) मॉरीशस (b) नेपाल  
(c) बंगलादेश (d) चीन

UPSI Batch-3, 14 Dec 2017

**Ans : (a)** मई 2016 में भारत तथा मॉरीशस के बीच दोहरे कराधान से बचाव समझौते (DTAA) में संशोधन प्रोटोकॉल पर हस्ताक्षर किया गया। दोहरा कराधान समझौता मूलरूप से दो देशों के बीच होने वाला द्विपक्षीय समझौता है। DTAA का प्रावधान किसी देश विशेष के कर नियमों के सामान्य प्रावधानों के अतिरिक्त है। मॉरीशस के बाद 30 दिसम्बर 2016 को भारत तथा सिंगापुर के बीच (DTAA) पर समझौता हुआ।

115. चौथा परमाणु सुरक्षा शिखर सम्मेलन उत्तर कोरिया, आतंकवादी संगठन इस्लामिक स्टेट ऑफ इराक एंड सीरिया (आईएसआईएस) और परमाणु उपकरणों के सुरक्षण पर ध्यान केन्द्रित करने के लिए कहाँ आयोजित किया गया था?

- (a) नई दिल्ली (b) वाशिंगटन  
(c) इजराइल (d) टोरंटो

UPSI Batch-1, 14 Dec 2017

**Ans : (b)** चौथा परमाणु शिखर सम्मेलन 31मार्च से 1 अप्रैल 2016 को अमेरिका के वाशिंगटन डी.सी. में सम्पन्न हुआ। सम्मेलन का मुख्य उद्देश्य परमाणु निशस्त्रीकरण, परमाणु अप्रसार आतंकवादियों द्वारा परमाणु हथियार हासिल करने और उत्तर कोरिया के कारण दुनिया में पैदा हो रहे तनाव मुख्य चिंता का विषय रहा।

116. निम्नलिखित देशों में से किसके साथ भारत ने पुनात संगछू पनबिजली परियोजना पर अमल करने के लिए एक द्विपक्षीय समझौते पर हस्ताक्षर किए हैं?

- (a) वियतनाम (b) भूटान  
(c) नेपाल (d) म्यांमार

UPSI Batch-2, 13 Dec 2017

**Ans : (b)** भूटान के साथ भारत ने पुनातसंगछू पनबिजली परियोजना पर अमल करने के लिए एक द्विपक्षीय समझौते पर हस्ताक्षर किया है।

117. हाल ही में भारत ने निम्नलिखित में से किस दक्षिण एशियाई क्षेत्रीय सहयोग संगठन ( सार्क ) देश के साथ आतंकवाद विरोधी प्रयासों में सहयोग के लिए एक समझौते पर हस्ताक्षर किए हैं—

- (a) बांग्लादेश (b) श्रीलंका  
(c) भूटान (d) अफगानिस्तान

UPSI Batch-1, 13 Dec 2017

**Ans : (a)** वर्ष 2016 में भारत ने बांग्लादेश के साथ आतंकवाद विरोधी प्रयासों में सहयोग के लिए एक समझौते पर हस्ताक्षर किये हैं।

118. 30 नवम्बर 2017 को, नेपाल का प्रधानमंत्री कौन था?

- (a) शेर बहादुर देउबा (b) बाबूराम भट्टराई  
(c) खड्ग प्रसाद शर्मा ओली (d) झलनाथ खनाल

UPSI Batch-1, 12 Dec 2017

**Ans. (a) :** 30 नवम्बर, 2017 को नेपाल के प्रधानमंत्री शेर बहादुर देउबा थे। इस समय नेपाल के प्रधानमंत्री के.पी. ओली हैं।

119. .... की राइसटेक कंपनी ने 1990 के दशक में बासमती चावल पर एकस्व अधिकार प्राप्त करने का प्रयास किया था —

- (a) यूनाइटेड किंगडम (b) कनाडा  
(c) संयुक्त राज्य अमेरिका (d) ऑस्ट्रेलिया

(UPP Constable 27.01.2019 Shift-I)

**Ans : (c)** संयुक्त राज्य अमेरिका की राइसटेक कंपनी ने 1990 के दशक में बासमती चावल पर एकस्व अधिकार प्राप्त करने का प्रयास किया था परन्तु भारतीय विरोध के कारण इस पेटेंट को रद्द कर दिया गया।

120. भारतीय प्रौद्योगिकी संस्थान, कानपुर ने ..... में एक कार्यालय बनाया है, जहाँ पूर्व छात्र संजीव खोसला को संस्थान का विदेशी ब्राण्ड दूत नियुक्त किया गया है।

- (a) दुबई (b) लंदन  
(c) सिंगापुर (d) न्यूयॉर्क

(UPP Constable 27.01.2019 Shift-I)

**Ans : (d)** आई आई टी कानपुर ने विदेशों में योग्य शिक्षकों की खोज, संस्थान के पूर्व छात्रों से कोष जुटाने और अनुसंधान को महत्व देने के लिए अमेरिका के न्यूयॉर्क में अपना कार्यालय खोला है। जहाँ पूर्व छात्र संजीव खोसला को संस्थान का विदेशी ब्राण्ड एम्बेसडर नियुक्त किया गया।

121. अफगानिस्तान के ट्रांसपोर्ट नेटवर्क को कितनी वित्तीय सहायता प्रदान करने के लिए भारत सहमत हुआ है?

- (a) \$ 3.87 बिलियन (b) \$ 2.87 मिलियन  
(c) \$ 387 मिलियन (d) \$ 2.87 बिलियन

UPSI Batch-2, 19 Dec 2017

**Ans : (b)** भारत अपने पड़ोसी देश अफगानिस्तान के ट्रांसपोर्ट नेटवर्क के लिए 2.87 मिलियन अमेरिकी डॉलर की वित्तीय सहायता प्रदान करने के लिए सहमत हुआ है।

122. जालसाजी विरोधी व्यापार समझौते को अधिकारिक तौर पर किस देश द्वारा अभिपुष्ट किया गया है?

- (a) संयुक्त राज्य अमेरिका (b) जापान  
(c) रूस (d) जर्मनी

UPSI Batch-1, 16 Dec 2017

**Ans : (b)** जालसाजी विरोधी व्यापार समझौता (एक्टा) बौद्धिक संपदा अधिकार प्रवर्तन के लिए अंतर्राष्ट्रीय मानकों को स्थापित करने वाला एक बहुराष्ट्रीय संधि है। इस समझौते का उद्देश्य इंटरनेट पर नकली वस्तुओं जेनेरिक दवाओं और कापीराइट उल्लंघन को लक्षित करना तथा एक नया शासी निकाय स्थापित करना है। वर्ष 2011 में इस समझौते पर आस्ट्रेलिया, कनाडा, जापान, मोरक्को, न्यूजीलैंड, सिंगापुर, दक्षिण कोरिया और संयुक्त राज्य अमेरिका ने हस्ताक्षर किया तथा वर्ष 2012 में मैक्सिको व यूरोपीय संघ (संघ के सदस्य राज्य भी) ने भी हस्ताक्षर किया। जबकि जापान द्वारा इस समझौते को पहली बार आधिकारिक तौर पर अभिपुष्ट किया गया।

123. अंतर्राष्ट्रीय न्यायालय किस देश में स्थित है?

- (a) नीदरलैंड (b) संयुक्त राज्य अमेरिका  
(c) यूनाइटेड किंगडम (d) जर्मनी

UPP Constable, 26.10.218 (Shift-1)

**Ans. (a) :** अंतर्राष्ट्रीय न्यायालय, संयुक्त राष्ट्र का प्रधान न्यायिक अंग है और इस संघ के पाँच मुख्य अंगों में से एक है। इसकी स्थापना 18 अप्रैल 1946 को हुआ था। इसका मुख्यालय “द हेग” नीदरलैंड में स्थित है। नीदरलैंड की राजधानी एमस्टर्डम है।

124. अंतर्राष्ट्रीय मुद्रा कोष की प्रबंध निदेशक और अध्यक्ष क्रिस्टीन लागर्ड किस देश से संबंधित हैं?

- (a) संयुक्त राज्य अमेरिका (b) स्विट्जरलैंड  
(c) फ्रांस (d) ऑस्ट्रेलिया

UPP Constable, 25.10.2018

**Ans. (c) :** अंतर्राष्ट्रीय मुद्रा कोष की वर्तमान में प्रबन्ध निदेशक क्रिस्टीना लागर्ड हैं, जो कि फ्रांस से सम्बन्धित हैं। उन्होंने 5 जुलाई, 2011 को अंतर्राष्ट्रीय मुद्रा कोष के 11वें प्रबन्ध निदेशक के रूप में पद सम्भाला लेगार्ड को अस्थायी रूप से छोड़ने पर वर्तमान में अंतरराष्ट्रीय मुद्रा कोष ने अमेरिकी अर्थशास्त्री डेविड लिप्टन को अपना अंतरिम प्रमुख चुना है।

125. सर्वथम किस देश ने महिला को मतदान की अनुमति प्रदान की थी—

- (a) सऊदी-अरब (b) भारत

- (c) न्यूजीलैंड (d) रूस

**UPP Constable, 19.06.2018 (Shift-1)**

**Ans : (c)** सर्वप्रथम न्यूजीलैंड ने महिलाओं को मतदान की अनुमति प्रदान की थी। न्यूजीलैंड ने महिलाओं को मतदान की अनुमति सन् 1893 ई. में दी थी।

**126. किस पड़ोसी देश को 'लैंड ऑफ द थंडर ड्रैगन' कहा जाता है?**

- (a) वर्मा (b) नेपाल  
(c) बांग्लादेश (d) भूटान

**UPP Constable, 18.06.2018 (Shift-1)**

**Ans : (d)** भूटान, भारत और चीन की सीमा से लगा हुआ एक सुंदर सा देश है। इसकी अद्भुत प्राकृतिक सुंदरता और संस्कृति दुनिया के तमाम दूसरे देशों को हमेशा से लुभाती आई है। भूटान को 'द लैंड आफ थंडर ड्रैगन' कहा जाता है। भूटानी लोग अपने घरों को 'ड्रक पुल' कहते हैं, जिसका मतलब ड्रैगन का घर होता है।

**127. 15वीं रूस-भारत-चीन त्रिपक्षीय विदेश मंत्रियों की बैठक दिसंबर 2017 में ..... में हुई थी।**

- (a) शंघाई (b) बीजिंग  
(c) मास्को (d) नई दिल्ली

**UPP Constable, 18.06.2018 (Shift-1)**

**Ans : (d)** भारत-चीन-रूस (आई सी आर) के बीच (त्रिपक्षीय) विदेश मंत्री स्तर की बैठक दिसम्बर 2017 में नई दिल्ली में हुई, इस बैठक में चीन के विदेश मंत्री वांग सी, रूस के विदेश मंत्री सर्गेई लावरोव और भारत की विदेश मंत्री सुषमा स्वराज ने हिस्सा लिया। 16वीं ICR की बैठक 27 फरवरी 2019 को बुजैन (चीन) में सम्पन्न हुयी।

**128. मार्च 2018 में, निम्नलिखित में से किस देश ने अंतरराष्ट्रीय पक्षपात का हवाला देते हुए यह घोषणा की कि वह अंतरराष्ट्रीय आपराधिक न्यायालय से निकल जाएगा?**

- (a) अफगानिस्तान (b) पाकिस्तान  
(c) फिलीपींस (d) वियतनाम

**UPP Constable, 18.06.2018 (Shift-2)**

**Ans : (c)** फिलीपींस ने अंतरराष्ट्रीय पूर्वाग्रह के कारणों का हवाला देते हुए अंतरराष्ट्रीय अपराध न्यायालय (ICC) से सदस्यता वापस लेने की घोषणा की और कहा कि उनके खिलाफ आईसीसी का एक राजनीतिक उपकरण के रूप में इस्तेमाल किया जा रहा है। 2017 में बुरुंडी के बाद, इसकी सदस्यता वापस लेने वाला फिलीपींस अब दूसरा देश होगा।

**129. भारत तथा किस देश ने आतंकवाद से निपटने तथा सुरक्षा संबंधी मामलों में परस्पर सहयोग पर सहमति व्यक्त की है?**

- (a) अमेरिका (b) ब्रिटेन  
(c) जापान (d) रूस

**UPP Constable (Main), 2014**

**Ans : (a)** भारत तथा अमेरिका ने आतंकवाद से निपटने तथा सुरक्षा संबंधी मामलों में परस्पर सहमति हेतु सितम्बर, 2014 में एक समझौते पर हस्ताक्षर किया था।

**130. भारतीय विदेश मंत्री सुषमा स्वराज ने प्रथम दौरा किस देश का किया था?**

- (a) भूटान (b) बांग्लादेश  
(c) चीन (d) म्यांमार

**UPP Constable (Main), 2014**

**Ans : (b)** बांग्लादेश के विदेशमंत्री अबुल हसन महमूद अली के निमंत्रण पर भारतीय विदेश मंत्री सुषमा स्वराज मंत्री बनने के पश्चात् सर्वप्रथम 25-27 जून, 2014 को बांग्लादेश का दौरा किया था।

**131. हॉल ही में स्कॉटलैंड में जनमत संग्रह किस विषय पर हुआ?**

- (a) यू.के. से अलग होने के लिए  
(b) नए राष्ट्रपति के चुनाव हेतु  
(c) यूरोपियन यूनियन से अलग होने के लिए  
(d) फ्रांस में शामिल होने के लिए

**UPP Constable (Main), 2014**

**Ans : (a)** 18 सितम्बर, 2014 को स्कॉटलैंड की जनता द्वारा जनमत संग्रह में 55.3% वोट के साथ स्कॉटलैंड की जनता ने यू.के. से अलग होने के विपक्ष मत दिया तथा 5% लोगो ने आजादी का समर्थन किया।

**132. अंतरराष्ट्रीय जल सहयोग वर्ष कौन-सा है?**

- (a) 2011 (b) 2012  
(c) 2013 (d) 2014

**UPP Constable (Main), 2014**

**Ans : (c)** संयुक्त राष्ट्र संघ ने वर्ष 2013 को अंतरराष्ट्रीय जल सहयोग वर्ष के रूप में घोषित किया। इसका उद्देश्य सबके लिए जल, जल का सार्थक उपयोग तथा जल का संरक्षण करना है।

**133. किस देश के पूर्व राष्ट्रपति ने गिरफ्तारी से बचने के लिए हाल में ही भारतीय उच्चायोग में शरण ली?**

- (a) मालदीव (b) मॉरीशस  
(c) श्रीलंका (d) म्यांमार

**UPP Constable (Main), 2014**

**Ans : (a)** फरवरी, 2013 में गिरफ्तारी से बचने हेतु मालदीव के पूर्व राष्ट्रपति मो. नाशीद ने माले स्थित भारतीय उच्चायोग में शरण ली थी।

**134. ऑस्ट्रेलिया के नए प्रधानमंत्री कौन हैं?**

- (a) टोनी ब्लेयर (b) मिशले ओबामा  
(c) टोनी एबट (d) उपरोक्त में कोई नहीं

**UPP Constable (Pre), 2013**

**Ans : (c)** प्रश्नकाल के दौरान टोनी एबट (एंथनी जॉन टोनी एबॉट) ने 18 सितम्बर, 2013 को ऑस्ट्रेलिया के 28वें प्रधानमंत्री के रूप में पद ग्रहण किये। वर्तमान में स्टॉक जॉन मॉरिसन आस्ट्रेलिया के 30वें प्रधानमंत्री हैं।

135. एंजेला मर्केल कौन हैं?

- (a) संयुक्त राज्य अमेरिका की विदेश मंत्री  
(b) जर्मनी की चांसलर  
(c) आस्ट्रेलिया की नई प्रधानमंत्री  
(d) उपरोक्त में से कोई नहीं

**UPP Constable (Pre), 2013**

**Ans : (b)** एंजेला डोरोथी मर्केल जर्मनी की राजनीतिज्ञ और भूतपूर्व शोध वैज्ञानिक हैं, जो 2005 से जर्मनी की चांसलर हैं। ये जर्मनी की पहली महिला हैं जो इस पद का दायित्व संभाल रही हैं। फोर्ब्स द्वारा विश्व के सबसे प्रभावशाली लोगों को वर्ष 2014 की सूची में मर्केल को महिलाओं में प्रथम स्थान प्राप्त हुआ।

136. निम्नलिखित में से किसे नोबल पुरस्कार दो बार मिला?

- (a) जान बारडीन (b) सी.वी. रमन  
(c) अब्दुस सलाम (d) रबीन्द्र नाथ टैगोर

**UPSI (Pre), 2011**

**Ans : (a)** अब तक 4 व्यक्तियों को दो बार नोबल पुरस्कार प्रदान किया गया है, फ्रेडरिक सेंगर को रसायन, जान बारडीन को भौतिकी में दो-दो बार जबकि लीनस पॉलिंग को रसायन और शांति के क्षेत्र में दो बार तथा मैडम क्यूरी को भौतिकी तथा रसायन के क्षेत्र में दो बार नोबल पुरस्कार प्रदान किया गया था।

137. रूस के राष्ट्रपति कौन हैं?

- (a) एम. गोर्बाचोव (b) रोनाकोर्निकोआ  
(c) ब्लादिमीर पुतिन (d) जोसेफ पुतिन

**UPSI, 2001**

**Ans : (c)** ब्लादिमीर पुतिन वर्तमान में रूस के राष्ट्रपति हैं। इसके पूर्व सन् 2000 से 2008 तक रूस के राष्ट्रपति तथा 1999 से 2000 एवं 2008 से 2012 तक रूस के प्रधानमंत्री रह चुके हैं।

138. किस देश में राष्ट्रपति का कार्यकाल केवल एक वर्ष होता है?

- (a) स्विट्जरलैंड (b) सीरिया  
(c) पाकिस्तान (d) फ्रांस

**UPSI, 1999, 1991**

**Ans : (a)** स्विट्जरलैंड के राष्ट्रपति का कार्यकाल एक वर्ष का होता है। यहाँ की जनता को तीहरी नागरिकता प्राप्त होती है। पाकिस्तान तथा फ्रांस के राष्ट्रपति का कार्यकाल भारत के राष्ट्रपति के कार्यकाल के समान अर्थात् 5 वर्ष होता है। जबकि सीरिया के राष्ट्रपति का कार्यकाल 7 वर्ष होता है।

139. कौन-से रंग का झंडा दुश्मन द्वारा आत्मसमर्पण के समय प्रयोग में लाया जाता है?

- (a) लाल (b) हरा  
(c) सफेद (d) काला

**UPSI, 1999**

**Ans : (c)** दुश्मन द्वारा आत्मसमर्पण के दौरान शांति का प्रतीक सफेद रंग का झण्डा प्रयोग में लाया जाता है।

140. कच्छ क्षेत्र में भारतीय वायुसेना द्वारा गिराए गए पाकिस्तानी हवाई जहाज का नाम था—

- (a) शाहीन (b) अटलांटिक  
(c) गाजी (d) मिराज

**UPSI, 1999**

**Ans : (b)** कच्छ में भारतीय वायुसेना द्वारा गिराए गए पाकिस्तानी हवाई जहाज का नाम अटलांटिक था। इस जहाज को भारतीय वायु सेना ने 10 अगस्त, 1999 को भारतीय सीमा में प्रवेश कर जाने के कारण मार गिराया गया था। जबकि फरवरी, 2019 में विंग कमाण्डर अभिनन्दन वर्धमान द्वारा पाक विमान एफ-16 को मार गिराया गया था।

141. इजराइल के प्रधानमंत्री का नाम है -

- (a) बेंजामिन नेतन्याहू (b) यित्जाक राबिन  
(c) जनरल यहूद बराक (d) शयमन पेरेस

**UPSI, 1999**

**Ans : (a)** प्रश्नकाल के दौरान (1999) इजराइल के प्रधानमंत्री बेंजामिन नेतन्याहू थे। वर्तमान समय में भी इस देश के प्रधानमंत्री बेंजामिन नेतन्याहू (31 मार्च, 2009 से) ही हैं।

142. अमेरिका के 40वें राष्ट्रपति कौन हैं?

- (a) जिमी कार्टर (b) रोनाल्ड रीगन  
(c) जॉर्ज बुश (d) इनमें से कोई नहीं

**UPSI, 1991**

**Ans : (b)** अमेरिका के 40वें राष्ट्रपति रोनाल्ड रीगन थे। रिपब्लिकन पार्टी के नेता रोनाल्ड विलसन रीगन के राष्ट्रपति का कार्यकाल वर्ष 1981 से 1989 तक रहा। वर्तमान में अमेरिका के राष्ट्रपति डोनाल्ड ट्रम्प हैं जो अमेरिका के 45वें राष्ट्रपति हैं।

143. मार्च 2018 में, निम्न में से किस वैश्विक नेता से अमेरिकी होलोकास्ट संग्रहालय द्वारा प्रदत्त मानवाधिकार पुरस्कार वापस ले लिया गया?

- (a) आंग सान सू की (b) किम जॉन्ग-उन  
(c) महिंद्रा राजपक्षे (d) बशर अल-असद

**UPP Constable, 18.06.2018 (Shift-2)**

**Ans : (a)** अमेरिका के होलोकास्ट स्मारक संग्रहालय ने म्यांमार की नेता आंग सान सू की पर रोहिं ग्या मुसलमानों के खिलाफ चल रहे जातीय सफाये को रोकने के लिए बहुत कम प्रयास करने का आरोप लगाते हुए उन्हें दिया गया प्रतिष्ठित मानवाधिकार सम्मान वापस ले लिया।

देश की सैन्य तानाशाही के खिलाफ अपने लंबे संघर्ष के कारण 1991 में नोबेल शांति पुरस्कार पाने वाली सू की को साहसी नेतृत्व और निरंकुशता का विरोध करने के दौरान व्यक्तिगत बलिदान देने तथा वर्मा के लोगों की आजादी तथा सम्मान के लिए लड़ने के लिए 6 साल पहले होलोकास्ट म्यूजियम एली विसेल पुरस्कार दिया गया था।

144. जापान की संसद का क्या नाम है?

- (a) राष्ट्रीय पंचायत (b) डायट  
(c) मजलिस (d) शोरा

**UPSI, 1991**

**Ans : (b)** जापान की संसद का नाम डायट है। शोरा अफगानिस्तान की संसद का तथा राष्ट्रीय पंचायत नेपाल का तथा मजलिस मालदीव की संसद का नाम है।

**145. हाल ही में एक वैश्विक डेटा चोरी अपराध में किस कंपनी का नाम आया था?**

- (a) अमेजन (b) गूगल  
(c) सिस्को (d) कैम्ब्रिज एनालिटिका

**UPP Constable, 18.06.2018 (Shift-1)**

**Ans : (d)** वैश्विक डेटा चोरी के अपराध में कैम्ब्रिज एनालिटिका का नाम आया है। कैम्ब्रिज एनालिटिका कंपनी पर आरोप है कि उसने 2016 के अमेरिकी राष्ट्रपति चुनाव अभियान के दौरान मतदाताओं को डोनाल्ड ट्रंप के पक्ष में प्रभावित करने के लिए फेसबुक के पांच करोड़ उपयोगकर्ताओं की व्यक्तिगत जानकारियों का दुरुपयोग किया था। इस मामले के सामने आने के बाद फेसबुक और कैम्ब्रिज एनालिटिका दोनों को यूरोपीय संघ, ब्रिटेन समेत अमेरिका में भी कानूनी कार्रवाइयों का सामना करना पड़ रहा है। दोनों कंपनियों इस मामले में भारी आलोचना झेल रही हैं।

### III. राष्ट्रीय एवं अन्तर्राष्ट्रीय संगठन

**146. वर्तमान में भारत में सभी बम सम्बन्धित पहलुओं के लिए ..... एक प्रमुख एजेंसी के रूप में कार्य करता है।**

- (a) राष्ट्रीय बम डेटा केन्द्र  
(b) भारतीय बम संसूचन और निपटान दस्ता  
(c) भारतीय विशेष जोखिम बल  
(d) इण्डियन आर्मी कार्प्स ऑफ इंजीनियर्स

**UPSI Batch-3, 20 Dec 2017**

**Ans : (a)** वर्तमान में भारत में सभी बम से सम्बन्धित पहलुओं के लिए राष्ट्रीय बम डेटा केन्द्र एक प्रमुख एजेंसी के रूप में कार्य करता है। NBDC (National Bomb Data Centre) 1988 में बनायी गयी एक संस्था है जो देश में सभी बमबारी से सम्बन्धित घटनाओं की निगरानी, उनका रिकार्ड और विश्लेषण करने का कार्य करता है।

**147. \_\_\_\_\_ एक प्रबंधन संस्थान है जो रक्षा मंत्रालय द्वारा प्रायोजित है जिसका उद्देश्य सशस्त्र बलों के चयनित अधिकारियों को वैज्ञानिक प्रशिक्षण प्रदान करना है।**

- (a) उन्नत प्रौद्योगिकी रक्षा संस्थान  
(b) राष्ट्रीय रक्षा कॉलेज (एनडीसी)  
(c) रक्षा प्रबंधन कॉलेज (सीडीएम)  
(d) राष्ट्रीय सामरिक एवं सुरक्षा प्रबंधन संस्थान

**UPSI Batch-3, 21 Dec 2017**

**Ans. (c) :** सी.डी.एम. एक प्रमुख त्रि-सेवा संस्थान है जो रक्षा सेवाओं के अधिकारियों को प्रबंधन प्रशिक्षण प्रदान करता है। सी.डी.एम. को तीनों सेवाओं के वरिष्ठ नेतृत्व में समकालीन प्रबंधन विचारों, अवधारणाओं और प्रथाओं को स्थापित करने की जिम्मेदारी सौंपी जाती है। यह भारत के रक्षा मंत्रालय द्वारा प्रयोजित एक शैक्षणिक संस्थान है। जो भारतीय सशस्त्र बलों के अधिकारियों को

वैज्ञानिक और प्रबंधन शिक्षा प्रदान करता है। सशस्त्र बलों के लिए रक्षा प्रबंधन प्रशिक्षण के लिए एशिया का एक मात्र अन्नय कॉलेज माने जाने वाला संस्थान भारतीय सशस्त्र बलों के प्रबंधन के तहत चलाया जाता है। यह हाल ही में गठित तेलंगाना राज्य के सिकंदराबाद में सैनिकपुरी में स्थित है।

**148. निम्न में से कौनसा संगठन इन नीतिवचन में विश्वास करता है कि 'अंधेरे को कोसने की बजाय एक मोमबत्ती जला देना बेहतर है?'**

- (a) राष्ट्रीय मानवाधिकार आयोग (एनएचआरसी)  
(b) ग्रीनपीस  
(c) अंतर्राष्ट्रीय न्यायालय  
(d) एमनेस्टी इंटरनेशनल

**UPSI Batch-3, 21 Dec 2017**

**Ans. (d) :** एमनेस्टी इंटरनेशनल की स्थापना 1961 में ब्रिटेन में हुई। इसका मुख्य उद्देश्य मानवीय मूल्यों एवं मानवीय स्वतंत्रता को बचाने एवं भेदभाव के लिए शोध एवं प्रतिरोध करने एवं हर तरह के मानवाधिकारों के हनन को रोकनी है। इस संस्था को 1977 में शोषण के खिलाफ अभियान चलाने के लिए नोबल पुरस्कार प्रदान किया गया। इसका सिद्धान्त है कि "अंधेरे को कोसने के बजाय एक मोमबत्ती जला देना बेहतर है।"

**149. भारतीय निर्यात संगठनों के संघ ( एफआईईओ ) का मुख्यालय कहाँ स्थित है?**

- (a) निर्यात भवन, नई दिल्ली  
(b) सेना भवन, नई दिल्ली  
(c) पर्यावरण भवन, नई दिल्ली  
(d) राष्ट्रपति भवन, नई दिल्ली

**UPSI Batch-3, 21 Dec 2017**

**Ans. (a) :** भारतीय निर्यात संगठनों के संघ (FIEO) की स्थापना 1965 में भारत सरकार के वाणिज्य मंत्रालय द्वारा की गई। इसका मुख्यालय निर्यात भवन, नई दिल्ली में है।

**150. \_\_\_\_\_ वार्षिक तौर पर देशों की श्रेणी निर्धारित करते समय उनके अनुमानित भ्रष्टाचार के स्तर के आधार पर जैसा कि विशेषज्ञ आकलन और अभिमत सर्वेक्षण द्वारा निर्धारित किया जाता है, भ्रष्टाचार बोध सूचक ( सीपीआई ) प्रकाशित करता है।**

- (a) ट्रांसपैरेंसी इंटरनेशनल (b) प्रतियोगिता आयोग  
(c) केंद्रीय सतर्कता आयोग (d) संयुक्त राष्ट्र

**UPSI Batch-3, 21 Dec 2017**

**Ans. (a) :** भ्रष्टाचार बोध सूचकांक (Corruption Perceptions Index) ट्रांस पैरेंसी इंटरनेशनल नामक एक अन्तर्राष्ट्रीय गैर सरकारी संगठन द्वारा प्रकाशित किया जाता है। इस संस्था द्वारा प्रतिवर्ष विश्व के अधिकांश देशों को उनमें विशेषज्ञ आंकलन और मत सर्वेक्षण के आधार पर बोध होने वाले भ्रष्टाचार के स्तर को मापा जाता है। भ्रष्टाचार बोध सूचकांक, 2018 में भारत, बुर्किना फासो, घाना, कुवैत, लेसोथो, त्रिनिदाद एवं टोबैगो तथा तुर्की के साथ 78वें स्थान पर है।

**151. FINMA क्या है?**

- (a) Farmer's Institution and Management Ltd.
- (b) Cinema Award
- (c) Swiss Financial Market Supervisory Authority
- (d) World Wildlife Federation Awareness Programme

**UPSI Batch-1, 19 Dec 2017**

**Ans. (c) :** Swiss Financial Market Supervisory Authority (फिनमा) का गठन वर्ष 2007 में हुआ। इसका मुख्यालय बर्न, स्विट्जरलैंड में है। इसमें बैंको, बीमा कंपनियों, स्टॉक एक्सचेंजों और प्रतिभूति डीलरों के साथ-साथ स्विट्जरलैंड में अन्य वित्तीय मध्यस्थों का पर्यवेक्षण शामिल है।

**152. निम्नलिखित में से कौन-सी कम्पनी क्रेडिट रेटिंग एजेंसी ( सीआरए ) नहीं है?**

- (a) भारतीय कृषि अनुसंधान परिषद् (आईसीएआर)
- (b) क्रेडिट विश्लेषण और अनुसंधान (सीएआरआई), लिमिटेड
- (c) मूडी निवेशक सेवा
- (d) निवेश सूचना और क्रेडिट रेटिंग एजेंसी (आईसीआरए)

**UPSI Batch-2, 16 Dec 2017**

**Ans : (a)** क्रेडिट रेटिंग एजेंसी (CRA) एक कंपनी है जो निश्चित प्रकार के ऋण भार निर्गमित करने वाली संस्थाओं और स्वयं ऋण उपकरणों की साख योग्यता का निर्धारण करती है। क्रेडिट विश्लेषण और अनुसंधान (CARE), मूडी निवेशक सेवा तथा निवेश सूचना और क्रेडिट रेटिंग एजेंसी (ICRA) एक क्रेडिट रेटिंग एजेंसी है जबकि भारतीय कृषि अनुसंधान परिषद् (ICAR) भारत सरकार के अधीन कृषि मंत्रालय में कृषि अनुसंधान एवं शिक्षा विभाग के तहत एक स्वायत्तशासी संस्था है।

**153. आर्थिक सहयोग व विकास संगठन ( ओईसीडी ) का मुख्यालय कहाँ स्थित है?**

- (a) न्यूयॉर्क
- (b) वाशिंगटन डी सी
- (c) लंदन
- (d) पेरिस

**UPSI Batch-1, 16 Dec 2017**

**Ans : (d)** आर्थिक सहयोग और विकास संगठन (ओईसीडी) 35 सदस्य देशों की अंतरसरकारी आर्थिक संगठन है। इसकी स्थापना 1961 ई. में ओ.ई.सी.डी. के रूप में आर्थिक प्रगति व विश्व व्यापार को बढ़ावा देने हेतु की गयी थी। इसका मुख्यालय फ्रांस के पेरिस शहर में स्थित है। इस संगठन के वर्तमान महासचिव जोस एंजेल गुररिअ है। इसकी आधिकारिक भाषा अंग्रेजी एवं फ्रांसीसी है।

**154. कौन से संगठन ने एक आजीविका संसाधन के रूप में भूमि और जंगलों पर लोगों के नियंत्रण पर ध्यान केंद्रित किया और 2007 में बैनर जनादेश और 2012 में जन सत्याग्रह के तहत पदयात्रा आयोजित की?**

- (a) एकता परिषद
- (b) चेंगरा
- (c) लैंड फॉर टिलर्स फ्रीडम (एलएएफटीआई)
- (d) पारदी

**UPSI Batch-3, 15 Dec 2017**

**Ans. (a) :** एकता परिषद ने एक आजीविका संसाधन के रूप में भूमि और जंगलों पर लोगों के नियंत्रण पर ध्यान केंद्रित किया और 2007 में एवं 2012 में जनसत्याग्रह के तहत पद यात्रा आयोजित की। एकता परिषद की स्थापना दिसंबर 1991 में की गयी थी इसके संस्थापक राजगोपाल पी.वी हैं।

**155. निम्नलिखित में कौन सा संगठन वैश्विक भूख सूचकांक ( जीएचआई ) जारी करता है?**

- (a) पैन अमेरिकी स्वास्थ्य संगठन (पीएचओ)
- (b) अंतर्राष्ट्रीय खाद्य नीति अनुसंधान संस्थान (आईएफपीआरआई)
- (c) विश्व स्वास्थ्य संगठन (डब्ल्यूएचओ)
- (d) रेड क्रॉस की अंतर्राष्ट्रीय समिति (आईसीआरसी)

**UPSI Batch-3, 15 Dec 2017**

**Ans. (b) :** अन्तर्राष्ट्रीय खाद्य नीति अनुसंधान संस्थान (IFPRI) की स्थापना सन् 1975 ई. में हुई थी। यह संस्थान अमेरिका के वासिंगटन डी.सी. में स्थित हैं। इस संगठन का मुख्य उद्देश्य भूख व गरीबी का उन्मूलन, खाद्य सुरक्षा, कृषि, प्रकृति का संरक्षण, संसाधनों, पोषण आदि का विश्लेषण करना है। यह संगठन वैश्विक भूख सूचकांक जारी करता है। वैश्विक भूख सूचकांक 2018 के अनुसार भारत 119 देशों में 103वें स्थान पर है।

**156. वानिकी अनुसंधान के क्षेत्र में भारत का सबसे बड़ा सरकारी संगठन कौनसा है?**

- (a) भारतीय वानिकी अनुसंधान एवं शिक्षा परिषद
- (b) वन्य जैवविविधता संस्थान
- (c) भारतीय वन प्रबन्धन संस्थान
- (d) वन आधारित आजीविका एवं विस्तार केंद्र

**UPSI Batch-2, 15 Dec 2017**

**Ans : (a)** भारतीय वानिकी अनुसंधान एवं शिक्षा परिषद वानिकी अनुसंधान के क्षेत्र में सबसे बड़ा सरकारी संगठन है। इसकी स्थापना केन्द्रीय पर्यावरण एवं वन मंत्रालय के अन्तर्गत 1987 में हुई थी। इसका मुख्यालय देहरादून (उत्तराखण्ड) में स्थित है।

**157. 1972 में स्थापित ..... , अहमदाबाद में स्थित दुनिया के सबसे बड़े महिला श्रमिक संघ में से एक है जो निम्न आय, स्वतंत्र रूप से कार्यरत महिला श्रमिकों के अधिकारों को बढ़ावा देता है।**

- (a) समानता और समावेशन केन्द्र
- (b) श्री महिला गृह उद्योग
- (c) राष्ट्रीय महिला आयोग
- (d) स्व-कार्यरत महिला संघ

**UPSI Batch-2, 13 Dec 2017**

**Ans : (d)** 1972 में स्थापित स्व-कार्यरत महिला संघ अहमदाबाद में स्थित दुनिया के सबसे बड़े महिला श्रमिक संघों में से एक है जो स्वतंत्र रूप से कार्यरत महिला श्रमिकों के अधिकारों को बढ़ावा देता है।

**158. नवंबर 2018 तक संयुक्त राष्ट्र संगठन के महासचिव कौन हैं?**

- (a) बुतरस बुतरस-घाली
- (b) एंटोनियो गुटेरेस

- (c) कोफी अन्नान (d) बान की-मून

(UP SI/ ASI 2018)

**Ans. (b) :** संयुक्त राष्ट्र संघ के महासचिव एंटोनियो गुटेरेस (2018) है। इनका कार्यकाल 31 दिसम्बर 2021 तक प्रभावी रहेगा।

159. वर्ष 1985 में SAARC की स्थापना हुई थी, इस संगठन का पूरा नाम क्या है?

- (a) दक्षिण एशियाई क्षेत्रीय सहयोग संगठन  
(b) सद्रन एशिया असोसिएशन ऑफ रीजनल को-ऑपरेशन  
(c) सद्रन एशिया पेसिफिक सहयोग ऑफ क्षेत्रीय संगठन  
(d) सद्रन एशियाटिक असोसिएट फॉर रीजनल एंड को-ऑपरेशन

(UP SI/ ASI 2018)

**Ans. (a) :** दक्षिण एशियाई क्षेत्रीय सहयोग संगठन (SAARC) दक्षिण एशिया के आठ देशों का आर्थिक और राजनीतिक संगठन है। इसकी स्थापना 8 दिसम्बर 1985 को हुई थी। इसके पहले व्यापार मेले का आयोजन नई दिल्ली में हुआ था। इसके प्रमुख देश भारत, पाकिस्तान, बांग्लादेश, नेपाल, श्रीलंका, मालदीव, अफगानिस्तान एवं भूटान प्रमुख हैं। इसका मुख्यालय काठमाण्डू (नेपाल) में स्थित है।

160. संयुक्त राष्ट्र महासचिव एंटोनियो गुटेरेस किस देश के प्रधानमंत्री थे?

- (a) स्पेन (b) पुर्तगाल  
(c) ब्राजील (d) मेक्सिको

(UPP Constable 28.01.2019)

**Ans. (b) :** संयुक्त राष्ट्र संघ की स्थापना 24 अक्टूबर 1945 ई० को हुई थी इसका मुख्यालय न्यूयार्क शहर में है। वर्तमान में संयुक्त राष्ट्र संघ के महा सचिव एंटोनियो गुटेरेस हैं जो पुर्तगाल (1995-2002) के प्रधानमंत्री रह चुके हैं।

161. नवंबर 2018 में 33वाँ आसियान शिखर सम्मेलन कहाँ आयोजित किया गया था?

- (a) इंडोनेशिया (b) थाईलैण्ड  
(c) सिंगापुर (d) मलेशिया

(UPP Constable 28.01.2019)

**Ans. (c) :** 33 वाँ आसियान शिखर सम्मेलन 2018 का आयोजन (11-15) नवम्बर सिंगापुर में हुआ। आसियान की स्थापना 8 अगस्त 1967 में हुई थी इसका मुख्यालय जकार्ता (इण्डोनेशिया) में है। कुल सदस्य देशों की संख्या 10 है। 32वाँ शिखर सम्मेलन भी सिंगापुर में हुआ था।

162. भारत निम्न में से किस संगठन का सदस्य नहीं है?

- (a) दक्षिण पूर्वी एशियाई राष्ट्रों का संगठन  
(b) राष्ट्रकुल  
(c) जी-20  
(d) दक्षिण एशियाई क्षेत्रीय संगठन

(UPP Constable 27.01.2019 Shift-I)

**Ans. (a) :** भारत उपरोक्त दिए गए संगठनों में से दक्षिण पूर्वी एशियाई राष्ट्रों के संगठन (आसियान) का सदस्य नहीं है अपितु यह इस संगठन के सम्मेलनों में भाग लेता है। आसियान की स्थापना 8 अगस्त, 1967 को बैंकाक में की गई थी। इसका मुख्यालय जकार्ता (इण्डोनेशिया) में स्थित है। इसके सदस्यों की संख्या 10 है।

163. ईस्ट अफ्रीकन कैम्पेन में भारतीय सैनिकों के बलिदान के सम्मान में एनडीए के प्रशासनिक मुख्यालय को ..... ब्लॉक, नाम दिया गया है—

(UPP Constable 27.01.2019 Shift-I)

- (a) केन्या (b) तंजानिया  
(c) सूडान (d) युगाण्डा

**Ans. (c) :** ईस्ट अफ्रीकन कैम्पेन में भारतीय सैनिकों के बलिदान के सम्मान में एनडीए के प्रशासनिक मुख्यालय को सूडान ब्लॉक नाम दिया गया।

164. जुलाई 1944 में संयुक्त राष्ट्र ब्रिटेन वुड्स सम्मेलन में किस अंतर्राष्ट्रीय संगठन की कल्पना की गई थी?

- (a) विश्व व्यापार संगठन  
(b) संयुक्त राष्ट्र बाल कोष (यूनिसेफ)  
(c) विश्व बैंक  
(d) अंतर्राष्ट्रीय मुद्रा कोष

(UPP Constable 27.01.2019 Shift-I)

**Ans. (\*) :** जुलाई 1944 में संयुक्त राष्ट्र ब्रिटेन सम्मेलन में अन्तर्राष्ट्रीय मुद्रा कोष (IMF) नामक अन्तर्राष्ट्रीय संगठन और विश्व बैंक दोनों की कल्पना की गयी थी। अन्तर्राष्ट्रीय मुद्रा कोष एक अन्तर्राष्ट्रीय संस्था है जो अपने सदस्य देशों की वैश्विक आर्थिक स्थिति पर नजर रखने का काम करती है। विश्व बैंक भी अन्तर्राष्ट्रीय वित्तीय संस्था है जो ऋण प्रदान करती है। इसका मुख्यालय वाशिंगटन डी.सी. संयुक्त राज्य अमेरिका में स्थित है। इस संगठन के प्रबन्ध निर्देशक डोमिनिक स्ट्रॉस है।

165. किस संस्था को "अत्याचार के खिलाफ अभियान" के लिए 1977 नोबेल शांति पुरस्कार से सम्मानित किया गया था?

- (a) अत्याचार निवारण समिति (b) शांति हेतु यहूदी वाणी  
(c) ऐमनेस्टी इंटरनेशनल (d) ग्रीनपीस

UPSI Batch-3, 22 Dec 2017

**Ans. (c) :** ऐमनेस्टी इंटरनेशनल संस्था को अत्याचार के खिलाफ अभियान के लिए 1977 में नोबेल शांति पुरस्कार से सम्मानित किया गया था। मानवाधिकारों के लिए काम करने वाली यह एक अन्तर्राष्ट्रीय स्वयंसेवी संस्था है। इसका मुख्यालय लंदन में है।

166. 'BIMSTEC' एक उप-क्षेत्रीय समूह है जिसमें दक्षिण एशिया एवं दक्षिण पूर्वी एशिया के सात देश शामिल हैं, जिसका मुख्यालय ..... में है—

- (a) काठमांडू (b) नई दिल्ली  
(c) कोलम्बो (d) ढाका

UPP Constable, 19.06.2018 (Shift-1)

**Ans : (d)** BIMSTEC (Bay of Bengal Initiative for Multi Sectoral Technical and Economic Cooperation) एक उप-क्षेत्रीय समूह है जिसमें दक्षिण एशिया एवं पूर्वी एशिया के सात देश (बांग्लादेश, भूटान, भारत, म्यांमार, नेपाल, श्रीलंका, थाइलैण्ड) शामिल हैं, जिसका मुख्यालय ढाका (बांग्लादेश) में है। 'बिम्स्टेक' (BIMSTEC) की स्थापना 6 जून, 1997 ई. को हुई थी।

**167. G20 की बैठक 2018 ..... में होगी।**

- (a) रियो डी जनेरियो (b) ब्यूनस आयर्स  
(c) मेक्सिको सिटी (d) इस्तांबुल

**UPP Constable, 19.06.2018 (Shift-2)**

**Ans : (b)** G-20 की 13वीं बैठक वर्ष 2018 में ब्यूनस आयर्स (अर्जेन्टीना) में (30 नवम्बर-1 दिसम्बर) प्रस्तावित है। यह दक्षिण अमेरिका महाद्वीप में पहली बैठक होगी। G-20 की 14वीं बैठक जापान के ओसाका में आयोजित हुयी।

**168. 1825 में वेदांता कॉलेज की स्थापना किसने की, जिसमें दोनों भारतीय अध्ययन और पाश्चात्य सामाजिक तथा भौतिकी विज्ञान पाठ्यक्रम प्रस्तुत किया गया था?**

- (a) अरबिंदो घोष (b) राम मोहन रॉय  
(c) ईश्वरचंद्र विद्यासागर (d) स्वामी विवेकानंद

**UPP Constable, 19.06.2018 (Shift-2)**

**Ans : (b)** वेदांता कॉलेज की स्थापना राजा राम मोहन राय (1774 - 1833) ने 1825 में की। राजा राम मोहन राय ने ब्रह्म समाज की स्थापना की। वे भारत के सामाजिक-धार्मिक सुधार आंदोलन के अग्रदूत थे। इन्हें भारतीय पुनर्जागरण के पिता के रूप में माना जाता है। ब्रह्म समाज के संस्थापक राजा राम मोहन राय ने सती प्रथा के विरुद्ध समाज को जागरूक किया। जिसके फलस्वरूप इस आन्दोलन को बल मिला। अन्ततः उन्होंने सन् 1829 में सती प्रथा रोकने का कानून पारित करवाया।

**169. पाकिस्तानी सीनेट में विपक्ष की पहली महिला नेत्री कौन थी?**

- (a) बिलावल भुट्टो जरदारी (b) बेनजीर भुट्टो  
(c) शेरी रहमान (d) मुमताज महल

**UPP Constable, 18.06.2018 (Shift-1)**

**Ans : (c)** पाकिस्तान पीपुल्स पार्टी (पीपीपी) की नेता और सांसद शेरी रहमान पाकिस्तान सीनेट की उच्च सदन में विपक्ष की पहली महिला नेता चुनी गई हैं। सांसद शेरी रहमान 2011 से 2013 के बीच अमरीका में पाकिस्तान की राजदूत रही हैं। जबकि दो बार प्रधानमंत्री रहीं बेनजीर भुट्टो 1990 के दशक में नेशनल एसेंबली (निचले सदन) में दो बार विपक्ष की नेता रही थीं।

**170. 'राष्ट्रीय सुरक्षा परिषद' का अध्यक्ष कौन होता है?**

- (a) राष्ट्रपति (b) प्रधानमंत्री  
(c) गृह मंत्री (d) रक्षा मंत्री

**UPP Constable (Main), 2014**

**Ans : (b)** राष्ट्रीय सुरक्षा परिषद का अध्यक्ष प्रधानमंत्री होता है। इसकी स्थापना वर्ष 1998 में की गई थी। इसका सचिव राष्ट्रीय सुरक्षा सलाहकार होता है।

**171. सुरक्षा परिषद में कितने स्थायी सदस्य हैं?**

- (a) आठ (b) तीन  
(c) पांच (d) नौ

**UPP Constable (Main), 2014**

**Ans : (c)** संयुक्त राष्ट्रसंघ के 6 अंगों में से एक सुरक्षापरिषद् है जिसका मुख्यालय न्यूयॉर्क में है। सुरक्षा परिषद् के स्थायी सदस्यों की संख्या पांच है, जिसमें चीन, फ्रांस, रूस, अमेरिका तथा ब्रिटेन है तथा महासभा द्वारा 10 अस्थायी सदस्य दो वर्ष के लिए चुने जाते हैं। इसकी स्थापना 24 अक्टूबर 1945 में की गई।

**172. संयुक्त राष्ट्र की किस शाखा का मुख्य कार्यालय पेरिस में है?**

- (a) UNICEF (b) ILO  
(c) UNESCO (d) FAO

**UPSI (Pre), 2011**

**Ans : (c)** संयुक्त राष्ट्र की UNESCO (संयुक्त राष्ट्र शैक्षिक, वैज्ञानिक और सांस्कृतिक संगठन) का मुख्यालय पेरिस में है। इसकी स्थापना 1946 ई. में की गयी थी तथा 193 देश यूनेस्को के सदस्य हैं और 6 देश सहयोगी सदस्य हैं। इसका उद्देश्य विश्व भर में शांति के लिये शिक्षा, विज्ञान तथा संस्कृति के क्षेत्र में सक्रिय योगदान से राष्ट्रों के मध्य निकटता की भावना उत्पन्न करना है।

**173. विश्व में पेट्रोल की कीमतें इससे निर्धारित होती है:**

- (a) IMF (b) IBRD  
(c) रिजर्व बैंक (d) OPEC

**UPSI (Pre), 2011**

**Ans : (d)** विश्व में पेट्रोल की कीमतें OPEC के द्वारा निर्धारित होती है। ओपेक पेट्रोलियम उत्पादक 14 देशों का समूह है। इसका मुख्यालय विएना (ऑस्ट्रिया) में है। इसकी स्थापना 1960 में बगदाद (ईरान) में हुई थी।

**174. संयुक्त राष्ट्र संघ के प्रथम महासचिव (Secretary General) थे-**

- (a) डैग हैमरहोल्ड (b) यू थान्ट  
(c) ट्रिग्वेली (d) कुर्ट वाल्डीम

**UPSI, 2001**

**Ans : (c)** 4 जनवरी, 1942 को वाशिंगटन में अटलांटिक चार्टर का समर्थन करने वाले 26 राष्ट्रों ने संयुक्त राष्ट्र संघ की घोषणा पत्र पर हस्ताक्षर किये। यहीं पर संयुक्त राष्ट्र (यूनाइटेड नेशन्स) का नाम अमेरिकी राष्ट्रपति रूजवेल्ट द्वारा प्रदान किया गया। 24 अक्टूबर 1945 को सदस्य राष्ट्रों की स्वीकृति प्राप्त हो जाने के बाद संयुक्त राष्ट्र संघ का चार्टर लागू हो गया। संयुक्त राष्ट्र संघ के प्रथम महासचिव (Secretary General) त्रिग्वेली (नार्वे) थे। वर्तमान में इस संघ के महासचिव एंटोनियो गुटेरस (पुर्तगाल) हैं। प्रतिवर्ष 24 अक्टूबर को 'संयुक्त राष्ट्र दिवस' के रूप में मनाया जाता है।

**175. संयुक्त राष्ट्र का चार्टर कहाँ बनाया गया?**

- (a) न्यूयॉर्क में (b) लंदन में  
(c) सैन फ्रांसिस्को में (d) टोकियो में

**UPSI, 1999**



**Ans : (c)** संयुक्त राष्ट्र अधिकार पत्र वह पत्र है जिस पर 50 देशों के हस्ताक्षर द्वारा संयुक्त राष्ट्र स्थापित हुआ। संयुक्त राष्ट्र का यह चार्टर सैन फ्रांसिस्को (अमेरिका) में बनाया गया था, जिस पर आवश्यक हस्ताक्षर 26 जून, 1945 को हुए, जिसके तहत संयुक्त राष्ट्र की स्थापना 24 अक्टूबर, 1945 को हुई।

176. निम्नलिखित में कहां पर इंदिरा गांधी राष्ट्रीय वन अकादमी स्थित है?

- (a) देहरादून (b) मैसूर  
(c) भरतपुर (d) जोहरहट

UPSI, 1999

**Ans : (a)** इंदिरा गांधी राष्ट्रीय वन अकादमी उत्तराखण्ड के देहरादून में स्थित है। भारतीय वन महाविद्यालय के नाम से वर्ष 1938 में स्थापित इस संस्था का मूल उद्देश्य वरिष्ठ वन अधिकारियों को प्रशिक्षण प्रदान करना है। वर्ष 1987 में भारतीय वन महाविद्यालय का नाम बदलकर इंदिरा गांधी वन अकादमी (IGFFA) कर दिया गया।

177. निम्नलिखित में से ग्रुप-15 से संबंधित देश कौन है?

- (a) पाकिस्तान (b) बर्मा  
(c) श्रीलंका (d) इनमें से कोई नहीं

UPSI, 1991

**Ans : (c)** ग्रुप-15 से श्रीलंका संबंधित है। वर्ष 1989 में बेलग्रेड में आयोजित नवें गुट-निरपेक्ष शिखर सम्मेलन के दौरान ग्रुप-15 का गठन किया गया। वर्तमान में इस समूह में 17 देश (अल्जीरिया, मिश्र, केन्या, नाइजीरिया, सेनेगल, जिम्बाब्वे, भारत, इण्डोनेशिया, इरान, मलेशिया, श्रीलंका, अर्जेंटीना, ब्राजील चिली, मैक्सिको, वेनेजुएला तथा जमैका) हैं।

178. सार्क का मुख्यालय कहां स्थित है?

- (a) ढाका में (b) कोलंबो में  
(c) काठमांडू में (d) इस्लामाबाद में

UPSI, 1991

**Ans : (c)** सार्क अर्थात् दक्षिण एशियाई क्षेत्रीय सहयोग संगठन की स्थापना ढाका में 8 दिसम्बर, 1985 को हुयी। 8 दिसम्बर, 1985 को हुये प्रथम शिखर सम्मेलन में इसका चार्टर स्वीकार किया गया गया। इसका सचिवालय काठमांडू (नेपाल) में स्थित है। इस संगठन में प्रारम्भ में 7 देश थे-भारत, मालदीव, भूटान, बांग्लादेश, पाकिस्तान। अप्रैल, 2007 में अफगानिस्तान को भी शामिल किये जाने से इसकी कुल सदस्य संख्या 8 हो गयी।

179. अंतरराष्ट्रीय न्यायालय का मुख्यालय कहाँ स्थित है?

- (a) न्यूयॉर्क में (b) जेनेवा में  
(c) रोम में (d) हेग में

UPSI, 1991

**Ans : (d)** अंतरराष्ट्रीय न्यायालय (ICJ) की स्थापना 1945 ई. में संयुक्त राष्ट्र के चार्टर द्वारा हुई थी। इसका मुख्यालय हेग (नीदरलैंड) में स्थित है।

180. कौन-सा देश 7वें अंतरराष्ट्रीय सैन्य खेल परिषद (सीआईएसएम) सैन्य विश्व खेल-2019 की मेजबानी करेगा?

- (a) बांग्लादेश (b) सिंगापुर  
(c) मालदीव (d) चीन

UPSI Batch-2, 15 Dec 2017

**Ans : (d)** 7वें अंतरराष्ट्रीय सैन्य खेल-2019 की मेजबानी, चीन करेगा। यह खेल चीन के वुहान शहर (Wuhan city) में आयोजित किया जायेगा। जिसका शुभंकर बिंग-बिंग इसका डिजाइन चीनी स्टर्जन से बना है। यह एक गम्भीर रूप से लुप्तप्राय मछली है जिसे “पानी में पांडा” कहा जाता है, और प्रतीक एक कबूतर, एक सितारा, रिबन और अन्य तत्व शामिल हैं।

## IV. विज्ञान एवं प्रौद्योगिकी

181. नासा के जांच उपग्रह (प्रोविंग सेटेलाइट) ने ‘प्लेटो के चन्द्रमाओं’ के बारे में जानकारी प्रदान की है। नासा किसका अंतरिक्ष अनुसंधान केंद्र है?

- (a) संयुक्त राज्य अमेरिका (b) ब्रिटेन  
(c) कनाडा (d) जापान

UPP Com. Operator. 19-05-2016 (Shift-II)

**Ans : (a)** नासा (नेशनल एरोनॉटिक्स एंड स्पेस एडमिनिस्ट्रेशन) संयुक्त राज्य अमेरिका का अंतरिक्ष अनुसंधान केन्द्र है। इसकी स्थापना 28 जुलाई, 1958 के नेशनल एरोनॉटिक्स एंड स्पेस अधिनियम के अंतर्गत की गयी। इसका मुख्यालय वाशिंगटन डी. सी. में स्थित है। इस अनुसंधान केन्द्र द्वारा अमेरिकी अंतरिक्ष अन्वेषण के सारे कार्यक्रम संचालित किए जाते हैं, जिसमें अपोलो, चन्द्रमा अभियान, स्काय लैब अंतरिक्ष स्टेशन तथा अंतरिक्ष शटल शामिल हैं।

182. भारत की एण्टी-टैंक मिसाइल है :

- (a) आकाश (b) नाग  
(c) अग्नि (d) पृथ्वी

UPSI (Pre), 2011

**Ans : (b)** नाग भारत की एण्टी-टैंक मिसाइल है। यह भारत की तीसरी पीढ़ी की स्वदेशीय निर्मित मिसाइल है।

183. ग्रेनेड की प्रभावशाली रेंज कितनी होती है?

- (a) 10 मीटर से ऊपर (b) 20 मीटर से ऊपर  
(c) 25 मीटर से ऊपर (d) 30 मीटर से ऊपर

UPSI (Ranker), 2011

**Ans : (d)** वैसे तो ग्रेनेड की कई श्रेणियाँ होती हैं और उनकी भिन्न-भिन्न रेंज होती हैं लेकिन औसतन रेन्ज जो फेकी जा सकती है वो है 30 मीटर से ऊपर की क्षमता होती है।

184. कॉनकॉर्ड नाम निम्न में से किसका है?

- (a) सुपरसोनिक हवाई जहाज  
(b) एक परमाणु संयंत्र  
(c) वाद्य यंत्र  
(d) अमेरिकी अंतरिक्ष यान

UPSI, 2001

**Ans : (a)** कॉनकॉर्ड एक सुपर सोनिक विमान है जिसकी अधिकतम गति ध्वनि की गति की लगभग दो गुनी होती है।

185. किस विषय की जानकारी प्राप्त करने हेतु चंद्र आब्जर्वेटरी लांच की गई थी?

- (a) गामा रेज (b) अल्ट्रा वायलेट रेज  
(c) बीटा रेज (d) एक्स रेज

UPSI, 1999

**Ans : (d)** X-किरणों की जानकारी प्राप्त करने हेतु अमेरिकी अंतरिक्ष एजेंसी नासा ने चंद्रा आब्जर्वेटरी लांच की थी। नासा ने ग्रेट आब्जर्वेटरी कार्यक्रम के तहत कुल चार अंतरिक्ष दूरबीनों का प्रमोचन किया है चंद्रा आब्जर्वेटरी इस कड़ी की तीसरी दूरबीन थी।

186. भारतीय नौसेना में सम्मिलित प्रथम नाभिकीय पनडुब्बी का नाम है-

- (a) चक्र (b) मैत्री  
(c) रोहिणी (d) इनमें से कोई नहीं

UPSI, 1991

**Ans : (a)** भारतीय नौसेना में सम्मिलित प्रथम नाभिकीय पनडुब्बी चक्र है।

187. उस प्रक्षेपण वाहन का नाम क्या है जिसने एक ही प्रक्षेपण में सर्वाधिक उपग्रह प्रक्षेपित किए थे?

- (a) पीएसएलवी-सी 37 (b) पीएसएलवी-सी 36  
(c) पीएसएलवी-सी 38 (d) पीएसएलवी-सी 35

UPSI Batch-1, 21 Dec 2017

**Ans : (a)** 15 फरवरी, 2017 को एक ही प्रक्षेपण में सर्वाधिक उपग्रहों (कुल 104 उपग्रह) के प्रक्षेपित करने का विश्व कीर्तिमान PSLV-C37 (पीएसएलवी-सी 37) को प्राप्त है। यह भारतीय अंतरिक्ष अनुसंधान संगठन द्वारा संचालित पीएसएलवी शृंखला का एक उपग्रह प्रक्षेपण यान है। PSLV का पूरा नाम Polar satellite Launch Vehicle है। पीएसएलवी-सी 37 को सतीश धवन प्रक्षेपण स्थल से प्रक्षेपित किया गया। PSLV की यह 37वीं सफल उड़ान थी।

188. भारतीय नौसेना की सेवा में तैनात विमानवाहक आईएनएस विक्रमादित्य, निम्नलिखित में से किस देश से खरीदा गया था?

- (a) रूस (b) जर्मनी  
(c) ग्रेट ब्रिटेन (d) फ्रांस

UPSI Batch-1, 16 Dec 2017

**Ans : (a)** आई.एन.एस. विक्रमादित्य भारतीय नौसेना का सबसे लम्बा और विशाल युद्धपोत है। 16 नवम्बर 2013 को आई एन एस विक्रमादित्य रूस के क्रेनोमोरस्कीय शिपयार्ड से प्राप्त कर भारतीय नौसेना में शामिल किया गया था। यह युद्धपोत पूर्व सोवियत विमान वाहक 'एडमिरल गोर्शकोव' का नया नाम है जो भारत द्वारा हासिल किया गया।

189. भारत में किस पनडुब्बी का निर्माण फ्रांसीसी सहयोग से हो रहा है, जो वर्ष 2016 में इसलिए खबरों में आई कि उसके गुप्त हथियार तंत्र से जुड़ी जानकारी उद्घाटित हो गई?

- (a) अरिहंत (b) चक्र  
(c) स्कोर्पियन (d) सिंधुघोष

UPSI Batch-3, 13 Dec 2017

**Ans : (c)** भारत में स्कोर्पियन पनडुब्बी का निर्माण फ्रांस के सहयोग से हो रहा है जो वर्ष 2016 में गुप्त हथियार तंत्र से जुड़ी जानकारी उद्घाटित होने के कारण सुर्खियों में रहा।

190. सीकर तकनीक के साथ भारत की कूज मिसाइल कौन सी है?

- (a) पृथ्वी (b) गरुड़  
(c) ब्रह्मोस (d) नारायण

UPP Constable, 18.06.2018 (Shift-1)

**Ans : (c)** सीकर तकनीक के साथ भारत की कूज मिसाइल ब्रह्मोस है। ब्रह्मोस एक कम दूरी की रैमजेट, सुपरसोनिक कूज मिसाइल है। इसे पनडुब्बी से, पानी के जहाज से, विमान से या जमीन से भी छोड़ा जा सकता है। रूस की एनपीओ मशीनोंस्ट्रोयेनिया तथा भारत के रक्षा अनुसंधान एवं विकास संगठन (DRDO) ने संयुक्त रूप से इसका विकास किया है। यह रूस की पी-800 ऑक्सिस कूज मिसाइल की प्रौद्योगिकी पर आधारित है। ब्रह्मोस का नाम भारत की ब्रह्मपुत्र और रूस की मस्कोवा नदी पर रखा गया है।

191. भारत का सिलिकॉन वैली (Silicon Valley) है-

- (a) नई दिल्ली (b) चेन्नई  
(c) बंगलौर (d) हैदराबाद

UPP Constable (Main), 2014

**Ans : (c)** कर्नाटक राज्य की राजधानी बंगलुरु को भारत की सिलिकॉन वैली के नाम से जाना जाता है। उचित परिवेश एवं संसाधनों के कारण यहाँ पर सर्वाधिक सूचना प्रौद्योगिकी कम्पनियाँ स्थापित हैं, जिसके कारण इसे 'यू.एस.ए. की सिलिकॉन वैली' के तर्ज पर इसे भारत की सिलिकॉन वैली कहा जाता है।

192. आई.एन.एस. विक्रमादित्य राष्ट्र को समर्पित किया गया यह किस राष्ट्र में निर्मित विमानवाहक पोत है?

- (a) जापान (b) जर्मनी  
(c) इंग्लैंड (d) रूस

UPP Constable (Main), 2014

**Ans : (d)** I.N.S. विक्रमादित्य को 16 नवम्बर 2013 को इसे भारतीय नौसेना में शामिल किया गया। यह रूस में निर्मित विमानवाहक पोत है। रूस में इसका नाम 'एडमिरल गोर्शकोव' था।

193. अग्नि - V क्या है?

- (a) भारत द्वारा निर्मित सबसे बड़ा परमाणु बम  
(b) सतह से सतह पर मार करने वाली स्वदेशी मिसाइल  
(c) भारत में निर्मित भारी बमवर्षक विमान  
(d) भारत में निर्मित नई इलेक्ट्रॉनिक वोटिंग मशीन

UPP Constable (Pre), 2013

**Ans : (b)** अग्नि भारत की सतह से सतह पर मार करने वाली मध्यम दूरी के बैलेस्टिक मिसाइलों की एक शृंखला है। इसके अन्तर्गत अब तक अग्नि - I, अग्नि -II, अग्नि -III, अग्नि -IV, तथा अग्नि -V, का सफल परीक्षण किया जा चुका है। इन्हें रक्षा अनुसंधान एवं विकास संगठन द्वारा विकसित किया गया है। अग्नि -V की मारक क्षमता पाँच हजार किमी. है।

194. PSLV C34 रॉकेट श्रीहरिकोटा में सतीश धवन अंतरिक्ष केंद्र से 22 उपग्रहों को कक्षा में स्थापित करने के लिए प्रक्षेपित किया गया। यह \_\_\_\_\_ के इतिहास में पहली बार हुआ है।

- (a) NASA (b) रोजकासमास  
(c) ISRO (d) CSA

UPP Com. Operator. 19-05-2016 (Shift-I)

Ans : (c) भारतीय अंतरिक्ष अनुसंधान संगठन (इसरो) ने भारतीय रॉकेट ध्रुवीय प्रक्षेपण यान (PSLV – C34) से 22 जुलाई 2016 को एक साथ 20 उपग्रहों का सफलतापूर्वक प्रक्षेपण किया। ध्यातव्य है कि वर्ष 2017 में इसरो द्वारा एक साथ 104 उपग्रह PSLV C-37 द्वारा प्रक्षेपित किया गया था। जबकि जुलाई 2019 में चंद्रयान-2 का प्रक्षेपण इसरो ने 22 जुलाई, 2019 को GSLV MK-3 की सहायता से किया।

195. 30 नवम्बर, 2017 को, भारतीय ई-टेल विशाल कम्पनी “फ्लिपकार्ट” का मुख्य कार्यकारी अधिकारी (सीईओ) कौन था?

- (a) जेफ बेजोस (b) जैम कोउम  
(c) जैक डोरसे (d) कल्याण कृष्णमूर्ति

UPSI Batch-1, 20 Dec 2017

Ans. (d) : 30 नवम्बर, 2017 को भारतीय ई-टेल विशाल कम्पनी “फ्लिपकार्ट” का मुख्य कार्यकारी अधिकारी (CEO) कल्याण कृष्णमूर्ति को बनाया गया है जिन्होंने बिन्नी बंसल के इस्तीफे के बाद अपना यह पदभार सभाला। जेफ बेजोस, अमेजन के संस्थापक अध्यक्ष, मुख्य कार्यकारी अधिकारी और अमेजन.कॉम बोर्ड के अध्यक्ष हैं। वर्तमान में अमेजन के CEO जैफ बेजोस है तथा जैक डोरसे ट्विटर के वर्तमान CEO है।

196. चीन में बनी विश्व की सबसे बड़ी रेडियो दूरबीन का उपनाम क्या है?

- (a) तिआनयान (b) केएटी-7  
(c) देलिंगा (d) नन्शन

UPSI Batch-3, 15 Dec 2017

Ans. (a) : चीन ने वर्ष 2016 में विश्व की सबसे बड़ी दूरबीन स्थापित की जिसका उपनाम ‘तिआनयान’ है। इसका अधिकारिक नाम ‘फाइव हन्ड्रेड मीटर अपैरचर स्फेरिकल रेडियो टेलिस्कोप’ है।

197. आर्टिफिशियल इंटेलिजेंस (AI) क्षेत्र में, नवंबर 2018 में 5वें विश्व इंटरनेट सम्मेलन के दौरान, चीन में मीडिया के लिए एक नया उत्पाद पेश किया। यह इनोवेशन 24×7 काम कर सकता है। यह क्या है?

- (a) आर्टिफिशियल इंटेलिजेंस (AI) मीडिया सिक्यूरिटी  
(b) आर्टिफिशियल इंटेलिजेंस (AI) न्यूज चैनल्स  
(c) आर्टिफिशियल इंटेलिजेंस (AI) न्यूज एडिटर  
(d) आर्टिफिशियल इंटेलिजेंस (AI) न्यूज एंकर

(UP SI/ ASI 2018)

Ans. (d) : चीन में सरकारी नियन्त्रण वाले टी0बी0 चैनलों पर आर्टिफिशियल इंटेलिजेंस (AI) क्षेत्र में नवम्बर 2018 में 5वें विश्व इंटरनेट सम्मेलन के दौरान दो कृत्रिम संकरों ने समाचार पढ़ा। चीन ने इस इनोवेशन को 24×7 दिनों तक काम कर सकता है। यह दो भाषाओं अंग्रेजी और चीनी में न्यूज पढ़ा।

198. भारत और रूस का संयुक्त उपक्रम है—

- (a) ब्रह्मोस मिसाइल (b) अग्नि मिसाइल  
(c) आकाश टैबलेट (d) मंगल अभियान

UPP Constable (Main), 2014

Ans : (a) ब्रह्मोस भारत और रूस के द्वारा विकसित की गयी अब तक की सबसे आधुनिक प्रक्षेपास्त्र प्रणाली है और इसने भारत को मिसाइल तकनीक में अग्रणी देश बना दिया है। इसका नाम भारत की ब्रह्मपुत्र नदी तथा रूस की मस्कवा नदियों के नाम पर रखा गया है।

199. चांदीपुर क्यों प्रसिद्ध है?

- (a) वन्य जन शाखा स्थल (b) म्यूजियम  
(c) परमाणु कारखाना (d) जल प्रपात

UPSI, 1999

Ans : (\*) चांदीपुर, उड़ीसा राज्य के बालासोर जिले में स्थित है, जो कि भारत के मिसाइल परीक्षण केन्द्र होने के कारण चर्चित है। यह बंगाल की खाड़ी के तट पर स्थित है। चांदीपुर उपर्युक्त विकल्पों में से किसी के लिए प्रसिद्ध नहीं है।

200. भारत के प्रथम अंतरिक्ष यात्री कौन थे?

- (a) राकेश शर्मा (b) वी.डी. भट्टाचार्य  
(c) यू.एस.राव (d) यूरी गैगरिन

UPSI, 1991

Ans : (a) अंतरिक्ष यात्री राकेश शर्मा भारत के प्रथम तथा विश्व के 138वें अंतरिक्ष यात्री थे। 2 अप्रैल, 1984 को अंतरिक्ष की यात्रा पर गये राकेश शर्मा 7 दिन 21 घण्टे तक अंतरिक्ष में रहे। मेजर यूरी गैगरिन प्रथम अंतरिक्ष यात्री (1961) हैं।

## V. विमुद्रीकरण और उसका प्रभाव

201. भारत में तीसरे नोटबंदी के दौरान, निम्नलिखित नोट्स में से कौन सा परिसंचरण से हटा दिया गया है?

- (a) 500 और 100  
(b) 100 और 1000  
(c) 500 और 1000  
(d) 500 और 2000

(UP SI/ ASI 2018)

Ans. (c) : तीसरी नोटबंदी 8 नवम्बर 2016 को हुई। इस नोटबंदी के दौरान 500 और 1000 रूपये के नोट को अर्थव्यवस्था के चलन से बाहर कर दिया गया।

202. भारत में नोटबंदी वर्ष 1946 और 1978 में हुई थी किस तिथि को तीसरा नोटबंदी हुई थी?

- (a) 8th नवम्बर 2016  
(b) 18th नवम्बर 2015  
(c) 18th नवम्बर 2016

(d) 28th नवम्बर 2015

(UP SI/ ASI 2018)

**Ans. (a) :** भारत में प्रथम नोटबंदी 1946 ई0 में और द्वितीय 1978 ई0 में हुई थी जबकि तीसरी नोटबंदी 8 नवम्बर 2016 को हुई थी। इसमें 500 एवं 1000 के नोट चलन बन्द कर दिया गया था।

203. कर प्रणाली के तहत अघोषित आय की चोरी करने वालों की जाँच के लिए विमुद्रीकरण के तुरन्त बाद कौन-सा अभियान शुरू किया गया था?

- (a) स्वच्छ धन अभियान  
(b) हरित धन अभियान (ऑपरेशन ग्रीन मनी)  
(c) काला धन अभियान  
(d) विदेशी लघुअवधि धन अभियान (ऑपरेशन हॉट मनी)

UPSI Batch-2, 16 Dec 2017

**Ans : (a)** 31 जनवरी 2017 को आयकर विभाग ने कर प्रणाली के तहत अघोषित आय की चोरी करने वालों की जाँच के लिए विमुद्रीकरण के तुरन्त बाद 'स्वच्छ धन अभियान' की शुरुआत की। इस अभियान के आरंभिक चरण में 9 नवम्बर से 30 दिसम्बर 2016 तक प्रचुर मात्रा में जमा की गई नकदी ई-वेरीफिकेशन शामिल है। विमुद्रीकरण आंकड़ों की आयकर विभाग ने डाटाबेस में उपलब्ध सूचना के साथ तुलना करने के लिए डाटा एनेलिटिक्स का प्रयोग किया गया है।

## VI. साइबर क्राइम

204. निम्नलिखित कथनों को पढ़ें और सही विकल्प चुनें। नीचे दिए गए कथनों में साइबर अपराध के संदर्भ में कौन सा कथन सही या गलत है:

- (i) साइबर अपराध से बचने/रोकने के लिए फायरवॉल का इस्तेमाल किया जाता है।  
(ii) साइबर अपराध से बचने/रोकने के लिए एंटी-वायरस सर्वर का इस्तेमाल किया जाता है।  
(iii) साइबर अपराध से बचने/रोकने के लिए राउटर का इस्तेमाल किया जाता है।  
(iv) साइबर अपराध से बचने/रोकने के लिए (इंटरनेट डिटेक्शन सिस्टम) का इस्तेमाल किया जाता है।  
(a) (i) गलत, (ii) गलत, (iii) गलत, (iv) सही  
(b) (i) गलत, (ii) गलत, (iii) सही, (iv) सही  
(c) (i) सही, (ii) सही, (iii) गलत, (iv) सही  
(d) (i) सही, (ii) गलत, (iii) गलत, (iv) सहा

(UP SI/ ASI 2018)

**Ans. (c) :** साइबर अपराध एक ऐसा अपराध है जिसमें कम्प्यूटर और नेटवर्क शामिल है। साइबर अपराध से बचने/रोकने के लिए फॉयरवाल एवं एंटी वायरस सर्वर और IDJ (इंटरनेट डिटेक्शन सिस्टम) का इस्तेमाल किया जाता है जबकि राउटर का इस्तेमाल नहीं किया जाता है।

205. सूचना तकनीक अधिनियम 2000 की धारा 66F के अंतर्गत, "साइबर आतंकवाद के कृत्यों" के अपराध के लिए दंड क्या है?

- (a) पंद्रह सालों की कैद या/और 15,00,000 ₹0 तक जुर्माना  
(b) उग्र कैद  
(c) पांच सालों की कैद या/और 1,00,000 ₹0 तक जुर्माना  
(d) पांच सालों की कैद या/और 5,00,000 ₹0 तक जुर्माना

(UP SI/ ASI 2018)

**Ans. (b) :** सूचना तकनीक अधिनियम 2000 की धारा 66F के अंतर्गत "साइबर आतंकवाद के कृत्यों" के लिए उग्रकैद का प्रावधान किया गया है। 66F के अनुसार दण्ड का प्रावधान यदि कोई भारत की एकता, अखंडता, सुरक्षा या संप्रभुता को भंग करने या इसके निवासियों को असंकेत करने के लिए—

- (क) किसी अधिकृत व्यक्ति को कम्प्यूटर के इस्तेमाल से रोकता है या रोकने का कारण बनता है।  
(ख) बिना अधिकार के या अपने अधिकार का अतिक्रमण कर अजरन कम्प्यूटर के प्रयोग की कोशिश करता है।  
(ग) कम्प्यूटर में वायरस जैसी कोई ऐसी चीज डालता है या डालने की कोशिश करता है जिससे लोगों की जान को खतरा पैदा होने की आशंका हो।

206. .... निजी और संवेदनशील जानकारी, जैसे कि क्रेडिट कार्ड नंबर, व्यक्तिगत पहचान और खाता उपयोगकर्ता नाम और पासवर्ड प्राप्त करने का धोखाधड़ी वाला कार्य है—

- (a) मैलवेयर (b) ट्रोजन  
(c) हैकिंग (d) फिशिंग

(UPP Constable 27.01.2019 Shift-I)

**Ans : (d)** फिशिंग एक इलेक्ट्रॉनिक संचार में एक भरोसेमंद ईकाइ के रूप में प्रच्छन्न उपयोगकर्ता का नाम पासवर्ड और क्रेडिट कार्ड विवरण जैसी संवेदनशील जानकारी धोखाधड़ी से प्राप्त करने का प्रयास है।

## VII. वस्तु एवं सेवाकर

207. इनमें से किस वस्तु पर भारत में वस्तु एवं सेवा कर (GST) के तहत टैक्स लिया जाता है?

- (a) CNG (b) शराब  
(c) पेट्रोल (d) सोने के आभूषण

(UP SI/ ASI 2018)

**Ans. (d) :** वस्तुओं एवं सेवाओं पर लगने वाले विभिन्न करों के स्थान पर एकल वस्तु एवं सेवा कर लाने के लिए फरवरी 2017 (GST) को लागू किया गया। सोने के आभूषण पर GST के तहत टैक्स लिया जाता है जबकि कुछ वस्तुएँ GST से बाहर रखी गई हैं जैसे CNG, शराब, पेट्रोल आदि।

208. जी.एस.टी. में निम्नलिखित में से किस कर (राज्य कर) को शामिल किया गया था ?

- (a) चुंगी (b) संपत्ति कर  
(c) आयकर (d) स्टाम्प शुल्क

(UPP Constable 27.01.2019 Shift-I)

**Ans :** (a) जी.एस.टी. भारत में 1 जुलाई 2017 से लागू एक अप्रत्यक्ष कर व्यवस्था है, जिसका उद्देश्य राज्यों के मध्य वित्तीय बाधाओं को दूर कर एक समान कर की व्यवस्था करना है। चुंगी, मनोरंजन कर, सेंट्रल एक्साइज ड्यूटी, सर्विस टैक्स, वैट, सरचार्ज और सेस आदि अप्रत्यक्ष करों को जीएसटी में सम्मिलित किया गया है।

209. केन्द्रीय GST कानून को, भारत के राष्ट्रपति ने कब सहमति प्रदान की है?

- (a) 18 अप्रैल, 2017 (b) 22 अप्रैल, 2017  
(c) 5 अप्रैल, 2017 (d) 12 अप्रैल, 2017

(UPP Constable, 26.10.218 (Shift-2))

**Ans :** (d) केन्द्रीय वस्तु एवं सेवा कर (जी.एस.टी.) एक अप्रत्यक्ष कर है। सर्वप्रथम जी.एस.टी. लागू करने वाला विश्व का पहला देश फ्रांस है। जी.एस.टी. भारत में 01 जुलाई 2017 से लागू किया गया है। जी.एस.टी. कानून को 12 अप्रैल 2017 को भारत के राष्ट्रपति प्रणव मुखर्जी ने अपनी सहमति प्रदान की थी।

210. किस संशोधन ने संसद और राज्य विधानमंडलों पर माल और सेवा कर को नियंत्रित करने वाले कानून बनाने के लिए एक साथ शक्ति प्रदान की?

- (a) 101वें संशोधन विधेयक, 2014  
(b) 115वां संशोधन विधेयक, 2014  
(c) 120वां संशोधन विधेयक, 2014  
(d) 122वां संशोधन विधेयक, 2014

(UPP Constable, 25.10.2018)

**Ans. (d) :** भारत सरकार ने 122 वें संविधान संशोधन विधेयक के रूप में दिसम्बर 2014 में वस्तु एवं सेवा कर (GST) को लोकसभा में प्रस्तुत किया। जिसमें संसद और राज्य विधान मंडलों पर माल एवं सेवा कर को नियंत्रित करने वाले कानून बनाने के लिए एक साथ शक्ति प्रदान की। ध्यातव्य है कि जी.एस.टी. विधेयक 122वां संविधान संशोधन विधेयक तथा 101 वां संविधान संशोधन अधिनियम बना। यह 1 जुलाई 2017 से पूरे देश में लागू है।

211. माल और सेवा कर (जीएसटी) पर संसदीय संशोधन बिल को किस राज्य ने सर्वप्रथम अनुमोदित किया था—

- (a) उत्तर प्रदेश (b) महाराष्ट्र  
(c) असम (d) बिहार

(UPP Constable, 19.06.2018 (Shift-1))

**Ans :** (c) माल और सेवा कर (जीएसटी) पर संसदीय संशोधन बिल को असम राज्य में सर्वप्रथम अनुमोदित किया था। जीएसटी एक प्रकार का अप्रत्यक्ष कर है, जिसमें पाँच प्रकार की दरों (0%, 5%, 12%, 18%, 28%) को शामिल किया गया है। पेट्रोलियम पदार्थ तथा एल्कोहल को जीएसटी से बाहर रखा गया है। 1 जुलाई 2017 को जीएसटी लागू कर दिया गया।

- 101वें संविधान संशोधन द्वारा जीएसटी को लागू किया गया था।

212. संसद द्वारा 8 सितंबर 2016 को ..... संविधान संशोधन अधिनियम, 2016 के तहत जीएसटी अधिनियम पारित किया गया।

- (a) 97वें (b) 84वें  
(c) 101वें (d) 114वें

(UPP Constable, 19.06.2018 (Shift-2))

**Ans :** (c) वस्तु एवं सेवा कर भारत की सबसे महत्वाकांक्षी अप्रत्यक्ष कर सुधार योजना है, जिसका उद्देश्य राज्यों के बीच वित्तीय बाधाओं को दूर कर एक समान बाजार को व्यवस्था कायम करना है। जी.एस.टी. के अन्तर्गत तीन प्रकार के अलग-अलग कर लगाये जायेंगे— CGST, SGST, IGST। 101वें संविधान संशोधन अधिनियम 2016 के तहत जी.एस.टी. को लागू किया गया है। यह 1 जुलाई 2017 से पूरे देश में लागू है।

## VIII. पुरस्कार एवं सम्मान

213. किस भारतीय ने अर्थशास्त्र में नोबेल मेमोरियल पुरस्कार जीता है?

- (a) सी वी रमन (b) अमर्त्य सेन  
(c) कैलाश सत्यार्थी (d) हरगोविन्द खुराना

(UPP Constable 27.01.2019 Shift-I)

**Ans :** (b) नोबेल पुरस्कार नोबेल फेडरेशन के द्वारा स्वीडन के वैज्ञानिक अल्फ्रेड नोबल की याद में दिया जाता है जो शांति, भौतिक, चिकित्सा विज्ञान, अर्थशास्त्र, रसायन के क्षेत्र में दिया जाता है। अमर्त्यसेन को 1998 में नोबल पुरस्कार से पुरस्कृत किया गया यह प्रथम भारतीय अर्थशास्त्री थे जिन्हें अर्थशास्त्र के क्षेत्र में यह पुरस्कार मिला।

214. निम्नलिखित में से किस क्षेत्र में प्रतिष्ठित उपलब्धियों के लिए पुलित्जर पुरस्कार दिया जाता है?

- (a) औषधि (b) खेल  
(c) कृषि (d) पत्रकारिता

(UP SI/ ASI 2018)

**Ans. (d) :** पुलित्जर पुरस्कार 1917 ई0 में प्रारम्भ किया गया। यह पुरस्कार अमेरिकी प्रकाशक जोसेफ पुलित्जर के नाम पर पत्रकारिता के क्षेत्र में असाधारण योगदान के लिए दिया जाता है। पत्रकारिता के क्षेत्र में यह विश्व का सबसे प्रतिष्ठित पुरस्कार माना जाता है। यह यू0एस0ए0 कोलम्बिया विश्वविद्यालय के द्वारा प्रदान किया जाता है।

215. भारत में बहादुरी का सर्वोच्च पुरस्कार निम्नलिखित में कौन-सा है?

- (a) अशोक चक्र (b) परमवीर चक्र  
(c) कीर्ति चक्र (d) वीर चक्र

**Ans. (b) :** भारत में बहादुरी के लिए दिया जाने वाला सर्वोच्च पुरस्कार परमवीर चक्र है, जिसकी शुरुआत वर्ष 1947 से हुई थी। यह सम्मान उन बहादुर सैनिकों को दिया जाता है, जिन्होंने शत्रु के सामने अपनी वीरता का परिचय दिया है। भारतीय वीरता पुरस्कारों की रैंकिंग इस प्रकार है—

परमवीर चक्र > अशोक चक्र > कीर्ति चक्र > शौर्य चक्र

216. वर्ष 2015 में स्वामी रामभद्राचार्य को ..... से सम्मानित किया गया था –

- (a) भारत रत्न (b) पद्मश्री  
(c) पद्म भूषण (d) पद्म विभूषण

(UPP Constable 27.01.2019 Shift-I)

**Ans : (d)** वर्ष 2015 में स्वामी रामभद्राचार्य जी को पद्म विभूषण से सम्मानित किया गया था। जगद्गुरु रामभद्राचार्य, प्रख्यात हिन्दू धर्मगुरु हैं, जो रामानन्द सम्प्रदाय से संबंधित हैं। यह तुलसीपीठ के संस्थापक एवं अध्यक्ष हैं। इन्होंने गीतारामायणम, श्री भार्गवराघवीयम आदि साहित्यिक रचनाएँ की हैं।

217. 65वीं राष्ट्रीय फिल्म पुरस्कारों में किस फिल्म ने सर्वश्रेष्ठ लोकप्रिय फिल्म पुरस्कार जीता ?

- (a) बाहुबली 2: द कॉन्क्लूजन  
(b) सीक्रेट सुपरस्टार  
(c) जॉली एलएलबी 2  
(d) हिंदी मीडियम

(UPP Constable 27.01.2019 Shift-I)

**Ans : (a)** 65 वें राष्ट्रीय फिल्म पुरस्कार की घोषणा 2018 में की गई। जिसमें बेस्ट हिन्दी फिल्म 'न्यूटन' को सर्वश्रेष्ठ हिन्दी फिल्म जबकि सर्वश्रेष्ठ लोकप्रिय फिल्म अवार्ड बाहुबली (द कन्क्लूजन) को दिया गया।

**66वाँ राष्ट्रीय फिल्म पुरस्कार, 2019**

सर्वश्रेष्ठ हिन्दी फिल्म – अंधाधुंध  
सर्वश्रेष्ठ अभिनेता (साझा) – आयुष्मान खुराना (अंधाधुंध)  
विककी कौशल (उरी)  
सर्वश्रेष्ठ अभिनेत्री – कीर्ति सुरेश  
सर्वश्रेष्ठ निर्देशक – आदित्य धर (उरी)  
सर्वश्रेष्ठ संगीत निर्देशक – संजय लीला भंसाली  
सर्वश्रेष्ठ फिल्म फ्रैंडली स्टेट – उत्तराखंड  
सर्वश्रेष्ठ पर्यावरणीय फिल्म – द वर्ल्ड मोस्ट फेमस टाइगर

218. अर्थशास्त्र विज्ञान के लिए वर्ष 2018 का नोबेल पुरस्कार विलियम डी. नॉर्डहॉस और पॉल एम.रोमर को दिया गया था। ये दोनों ..... के निवासी हैं–

- (a) संयुक्त राज्य अमेरिका  
(b) यूनाइटेड किंगडम  
(c) कनाडा  
(d) ऑस्ट्रेलिया

(UPP Constable 27.01.2019 Shift-I)

**Ans : (a)** 2018 का इकोनामिक्स का नोबेल पुरस्कार विलियम डी नोर्डहॉस और पाल एन रोमर को दिया गया। ये दोनों संयुक्त राज्य अमेरिका के निवासी हैं। रॉयल स्वीडिश एकेडमी ऑफ इकोनॉमिक्स ने जलवायु परिवर्तन और आर्थिक विकास पर खोज के लिए इन्हें यह पुरस्कार दिया गया।

219. निम्नलिखित फिल्मों में से किसमें अपने प्रदर्शन के लिए अक्षय कुमार ने सर्वश्रेष्ठ पुरुष अभिनेता के लिए 64 वाँ राष्ट्रीय फिल्म पुरस्कार जीता?

- (a) ब्रदर्स (b) गब्बर इज़ बैक

(c) एयरलिफ्ट

(d) रुस्तम

UPSI Batch-3, 21 Dec 2017

**Ans. (d)** : अक्षय कुमार को फिल्म 'रुस्तम' के लिए 2016 में 64वाँ राष्ट्रीय फिल्म पुरस्कार समारोह में 'सर्वश्रेष्ठ पुरुष अभिनेता' का पुरस्कार दिया गया। अक्षय कुमार को यह पुरस्कार पहली बार दिया गया। 65वाँ राष्ट्रीय फिल्म पुरस्कार 2018 में सर्वश्रेष्ठ पुरुष अभिनेता का पुरस्कार रिद्धिसेन को, 66वाँ राष्ट्रीय फिल्म पुरस्कार 2019 में सर्वश्रेष्ठ पुरुष अभिनेता (साझा), आयुष्मान खुराना (अंधाधुंध) व विक्की कौशल (उरी) को दिया गया है।

220. निम्नलिखित राज्यों में से किसने वर्ष 2016 के लिए भारतीय खाद्य एवं कृषि परिषद का "सर्वश्रेष्ठ औद्योगिक राज्य" पुरस्कार जीता है?

- (a) तमिलनाडू (b) हरियाणा  
(c) उत्तर प्रदेश (d) पंजाब

UPSI Batch-2, 13 Dec 2017

**Ans : (b)** हरियाणा ने वर्ष 2016 के लिए भारतीय खाद्य एवं कृषि परिषद का सर्वश्रेष्ठ 'औद्योगिक राज्य पुरस्कार' जीता है।

221. 89वें ऑस्कर पुरस्कारों में सर्वश्रेष्ठ निर्देशक का पुरस्कार किसने प्राप्त किया?

- (a) डैमियन चाजले (b) ऐंग ली  
(c) अल्फोंसो कुआरॉन (d) एलेजांद्रो गोंजालेज इनारितु

UPSI Batch-3, 20 Dec 2017

**Ans : (a)** 89वें ऑस्कर 2017 पुरस्कारों में सर्वश्रेष्ठ निर्देशक का पुरस्कार डैमियन चाजले को "ला ला लैण्ड" के लिए प्रदान किया गया है। यह एक समलैंगिक फिल्म है। 91वें ऑस्कर पुरस्कार 2019 का सर्वश्रेष्ठ निर्देशक का पुरस्कार अल्फान्सो क्यूरोन (फिल्म रोमा) को मिला है, सर्वश्रेष्ठ फिल्म पुरस्कार 'ग्रीन बुक', सर्वश्रेष्ठ अभिनेता 'रामी मालेक' (फिल्म बोहेमियन), सर्वश्रेष्ठ अभिनेत्री ओलिविया कोलमैन (फिल्म द फेवरेस्ट) को मिला है।

222. निम्न में से किस विख्यात व्यक्ति ने 2018 में भारत का दूसरा सबसे बड़ा नागरिक सम्मान प्राप्त किया?

- (a) गुलाम मुस्तफा खान (b) शारदा सिन्हा  
(c) एम एस धोनी (d) पंकज आडवाणी

UPP Constable, 19.06.2018 (Shift-2)

**Ans : (a)** देश का पहला सर्वोच्च नागरिक सम्मान "भारत रत्न" है। जबकि दूसरा सर्वोच्च नागरिक सम्मान पद्म विभूषण है जो साल 2018 में निम्न व्यक्तियों को दिया गया–

- (1) इलैयाराजा (तमिलनाडु) – कला और संगीत के क्षेत्र में  
(2) गुलाम मुस्तफा खान (महाराष्ट्र) – कला और संगीत  
(3) परमेश्वरन (केरल) – साहित्य और शिक्षा।

जबकि महेन्द्र सिंह धोनी, शारदा सिन्हा, पंकज आडवाणी को पद्म भूषण प्रदान किया गया।

वर्ष 2019 का पद्म विभूषण सम्मान चार लोगों को प्रदान किया गया–

1. तीजन बाई – कला क्षेत्र – लोक गीत – छत्तिसगढ़  
2. इस्माइल उमर गुलेह – सार्वजनिक मामले – जिबूती के राष्ट्रपति  
3. अनिल कुमार मणिभाई नाइक – व्यापार व उद्योग – महाराष्ट्र  
4. बलवंत मोरेश्वर पुरंदरे – अभिनय – थिएटर – महाराष्ट्र

223. सर्वश्रेष्ठ अभिनेता-2017 के लिए ऑस्कर पुरस्कार किसे मिला है?

- (a) केसी अफ्लेक (b) विल स्मिथ  
(c) टॉम हँक्स (d) ब्रैड पिट

UPSI Batch-3, 13 Dec 2017

**Ans : (a)** केसी अफ्लेक को वर्ष 2017 का सर्वश्रेष्ठ अभिनेता का ऑस्कर पुरस्कार मिला था। 2019 में 91वाँ ऑस्कर पुरस्कार में सर्वश्रेष्ठ अभिनेता के लिए रामी मालेक (बाहेमियान रैप्सोडी) को चुना गया है।

224. निम्न में से किस भारतीय वास्तुविद को 2018 का प्रिड्जकर आर्किटेक्चर पुरस्कार प्रदान किया गया?

- (a) हफीज कॉन्ट्रैक्टर (b) चार्ल्स कोरिया  
(c) बालकृष्ण दोषी (d) पीलू मोदी

UPP Constable, 18.06.2018 (Shift-2)

**Ans : (c)** प्रसिद्ध आर्किटेक्ट बालकृष्ण दोषी को प्रतिष्ठित प्रिड्जकर पुरस्कार से सम्मानित किया जाएगा। इस पुरस्कार से सम्मानित होने वाले वे पहले भारतीय भी हैं। प्रिड्जकर पुरस्कार आर्किटेक्चर के क्षेत्र में उल्लेखनीय काम करने वालों को दिया जाता है। इसे आर्किटेक्चर का नोबेल भी कहा जाता है।

उनके द्वारा डिजाइन शैक्षणिक संस्थानों में, कई बड़े नाम शामिल हैं, इनमें बंगलुरु और लखनऊ के इंडियन इंस्टीट्यूट ऑफ मैनेजमेंट नेशनल इंस्टीट्यूट ऑफ फैशन टेक्नोलॉजी, टैगोर मेमोरियल हाल प्रमुख हैं। उल्लेखनीय है कि जापान के इराना इजोजकी को वर्ष 2019 का प्रिड्जकर पुरस्कार से सम्मानित किया गया।

225. 45वें दादासाहेब फाल्के पुरस्कार से सम्मानित व्यक्ति हैं-

- (a) मन्ना डे (b) प्राण  
(c) गुलजार (d) अमिताभ बच्चन

UPP Constable (Main), 2014

**Ans : (c)** इस पुरस्कार की शुरुआत वर्ष 1969 में हुई थी। पहला दादासाहेब फाल्के पुरस्कार देविका रानी को दिया गया। 61वाँ दादासाहेब फाल्के पुरस्कार गुलजार (2013) को प्रदान किया गया। अभिनेता मनोज कुमार को (2015) 63वाँ दादासाहेब फाल्के पुरस्कार प्रदान किया गया। वर्ष 2016 में 64वाँ दादासाहेब फाल्के पुरस्कार कसीनथुनी विश्वनाथ (निर्देशक) को प्रदान किया गया। वर्ष 2017 का 65वाँ दादा साहेब फाल्के पुरस्कार विनोद खन्ना को मरणोपरांत प्रदान किया गया।

226. नीना दावलूरी क्यों चर्चा में रही?

- (a) नोबल प्राइज जीतने के कारण  
(b) तालीबान द्वारा हत्या के प्रयास के कारण  
(c) मिस अमरीका का ताज मिलने के कारण  
(d) सिनेट में चुनाव जीतने के कारण

UPP Constable (Pre), 2013

**Ans : (c)** नीना दावलूरी (मूल- भारतीय) अमेरिकी सौंदर्य प्रतियोगिता विजेता हैं। इन्हें मिस न्यूयार्क 2013 से नामित किया गया था जिसके पश्चात् इन्होंने मिस अमेरिका 2014 का खिताब भी अपने नाम कर लिया। ये प्रथम भारतीय अमेरिकी हैं जिन्होंने मिस अमेरिका का खिताब जीता।

227. निम्नलिखित में से कौन सा वीरता पुरस्कार है?

- (a) इकबाल सम्मान (b) द्रोणाचार्य पुरस्कार  
(c) परमवीर चक्र (d) भारत रत्न

UPP Constable (Pre), 2013

**Ans : (c)** परमवीर चक्र सैनिकों को दिया जाने वाला सर्वोच्च वीरता पुरस्कार है जिसे युद्ध के समय अत्यधिक साहस, पराक्रम या आत्म बलिदान के लिए दिया जाता है। युद्ध में वीरता के लिए दिया जाने वाला दूसरा सबसे बड़ा पुरस्कार 'महावीर चक्र' तथा तीसरा सबसे बड़ा पुरस्कार 'वीर चक्र' है। परमवीर चक्र सर्वप्रथम नवम्बर 1947 में मेजर सोमनाथ शर्मा को कश्मीर में सैनिक कार्यवाही के लिए मरणोपरांत दिया गया था। 73वें गणतन्त्र दिवस के शुभ अवसर पर एयरफोर्स के विंग कमांडर अभिनन्दन को वीर चक्र से सम्मानित किया गया।

228. निम्नलिखित में से वर्ष 2013 में अर्जुन पुरस्कार किसने प्राप्त किया है?

- (a) विराट कोहली (b) सुशील कुमार  
(c) सायना नेहवाल (d) हरजोत सिंह

UPP Constable (Pre), 2013

**Ans : (a)** अर्जुन पुरस्कार खिलाड़ियों को दिये जाने वाला एक पुरस्कार है जो भारत सरकार द्वारा खेल के क्षेत्र में उत्कृष्ट प्रदर्शन के लिए दिया जाता है। इस पुरस्कार का प्रारम्भ 1961 ई. में हुआ था। इसमें पुरस्कार स्वरूप पाँच लाख रुपये की धनराशि तथा अर्जुन की कांस्य की प्रतिमा प्रदान की जाती है।

वर्तमान 2019 का अर्जुन अवार्ड रविन्द्र जडेजा (क्रिकेट), प्रमोद भगत (पैरा स्पोर्ट्स बैडमिंटन), पूजा चड्ढा (कुश्ती), पूनम यादव (क्रिकेट) सहित 19 लोगों को प्रदान किया गया।

229. 2013 में 'खेल रत्न पुरस्कार' से निम्नलिखित में से किसे सम्मानित किया गया?

- (a) ज्वाला गुट्टा (b) सायना नेहवाल  
(c) रंजन सोढ़ी (d) विराट कोहली

UPP Constable (Pre), 2013

**Ans : (c)** राजीव गाँधी खेल रत्न पुरस्कार देश का सर्वोच्च खेल पुरस्कार है जो देश में खेलों को बढ़ावा देने के उद्देश्य से 1991 में स्थापित किया गया। इस पुरस्कार के तहत 7.5 लाख रुपये की नकद धनराशि, एक पदक तथा एक प्रशस्त्रि पत्र प्रदान किया जाता है। यह पुरस्कार सर्वप्रथम ग्रैंड मास्टर विश्वनाथ आनन्द (शतरंज) को दिया गया। वर्ष 2013 में राजीव गाँधी खेल रत्न पुरस्कार रंजन सोढ़ी को प्रदान किया गया जबकि वर्ष 2015 का यह पुरस्कार सानिया मिर्जा को प्रदान किया गया। 2019 का राजीव गाँधी खेल रत्न पुरस्कार दो लोगों को दिया गया-1. बजरंग पूनिया (कुश्ती) एवं 2. दीपा मलिक (पैरा एथलेटिक्स)।

230. वर्ष 2013 में साहित्य क्षेत्र में नोबेल पुरस्कार किसे प्रदान किया गया?

- (a) एलिस मुनरो (b) रॉबर्ट शिलर  
(c) माइकल लेविट (d) मार्टिन कारप्लस

UPP Constable (Pre), 2013

**Ans : (a)** वर्ष 2013 में साहित्य का नोबल पुरस्कार कनाडा प्रसिद्ध लेखिका एलिस मुनरो को प्रदान किया गया था। वर्ष 2017 में काजूओ इशिमुरो (जापान) को साहित्य का नोबेल पुरस्कार प्रदान किया गया था।

**नोट**—वर्ष 2018 में साहित्य का नोबेल पुरस्कार किसी को भी प्रदान नहीं किया गया।

**231. शांतिस्वरूप भटनागर पुरस्कार निम्नलिखित में से किन कार्यों हेतु प्रदान किया जाता है?**

- विश्व में मानवाधिकारों के संरक्षण हेतु
- विज्ञान की विभिन्न शाखाओं में उल्लेखनीय योगदान हेतु
- वरिष्ठ नागरिकों को सेवाएं प्रदान करने हेतु
- मराठी भाषा की फिल्मों में श्रेष्ठ योगदान हेतु

**UPP Constable (Pre), 2013**

**Ans : (b)** शांति स्वरूप भटनागर विज्ञान एवं प्रौद्योगिकी पुरस्कार वार्षिक रूप से वैज्ञानिक एवं औद्योगिक अनुसंधान परिषद (y.S.I.R.) द्वारा उल्लेखनीय एवं असाधारण अनुसंधान तथा मूलभूत श्रेणी के जीव वैज्ञानिक, रासायनिक, पार्थिव, पर्यावरणीय, सागरीय एवं ग्रहीय अभियांत्रिकी, गणितीय एवं भौतिकी के क्षेत्रों में प्रदान किया जाता है। यह पुरस्कार 'सी.एस.आई.आर.' के प्रथम संस्थापक तथा निदेशक 'शांति स्वरूप भटनागर' के सम्मान में दिया जाता है।

**232. लॉन टैनिंस में किस जोड़ी ने 2013 एएस डबल्स चैम्पियनशिप जीता?**

- महेश भूपति -लिएण्डर पेस
- माइक ब्रायन -बॉब ब्रायन
- लिएण्डर पेस - रेडेक स्टेपानेक
- महेश भूपति- माइक ब्रायन

**UPP Constable (Pre), 2013**

**Ans : (a)** लॉन टैनिंस वर्ष 2013 का यू.एस. डबल चैम्पियनशिप महेश भूपति (भारत) तथा लिएण्डर पेस (चेक गणराज्य) की जोड़ी ने जीता था। वर्ष 2015 का लॉन टैनिंस यू. एस. डबल चैम्पियनशिप पियरे हरवर्ट तथा निकोलस मदुर की जोड़ी ने जीता है। 2018 का यूएस ओपन लॉन टैनिंस टूर्नामेंट पुरुष युगल माइक ब्रायन व जैक सोक ने जीता।

**233. 16वें वार्षिक स्क्रीन पुरस्कार समारोह में सर्वश्रेष्ठ अभिनेत्री का सम्मान विद्या बालन को निम्न में से कौन सी फिल्म के लिए मिला है?**

- पा
- इश्किया
- भूल-भुलैया
- एकलव्य

**UPP Constable, 2009**

**Ans : (a)** 16वें वार्षिक स्टार स्क्रीन पुरस्कार समारोह में सर्वश्रेष्ठ अभिनेत्री का सम्मान विद्या बालन को 'पा' (Paa) फिल्म के लिए मिला था। तथा इसी फिल्म के अभिनेता अमिताभ बच्चन को सर्वश्रेष्ठ अभिनेता का सम्मान मिला। इस फिल्म के निर्देशक आर. बालकृष्णन थे। यह फिल्म जेनेटिक डिसऑर्डर (Genetic disorder) प्रोजेरिया (Progeria) नामक रोग से ग्रस्त बच्चे तथा उसके परिवार का परिपूर्ण चित्रण करती है। वर्ष 2018 का स्टार स्क्रीन अवार्ड में सर्वश्रेष्ठ अभिनेत्री का अवार्ड आलिया भट्ट को फिल्म राजी के लिए दिया गया व वेस्ट एक्टर का अवार्ड रणवीर सिंह फिल्म पद्मावत के लिए प्रदान किया गया।

**234. द्रोणाचार्य पुरस्कार किस क्षेत्र में प्रदान किया जाता है?**

- साहित्य लेख
- कला व संस्कृति
- खेल प्रशिक्षण
- समाज सेवा

**UPP Constable, 2009**

**Ans : (c)** द्रोणाचार्य पुरस्कार का आरंभ 1985 में किया गया था। इसमें उन विख्यात कोचों को सम्मानित किया जाता है जिन्होंने खिलाड़ियों एवं टीमों को सफलापूर्वक प्रशिक्षित किया है और उन्हें अंतर्राष्ट्रीय प्रतियोगिताओं में उत्कृष्ट परिणाम प्राप्त करने में समर्थ बनाया है। इसमें 5 लाख रुपये का नकद पुरस्कार और गुरु द्रोणाचार्य की प्रतिमा प्रदान की जाती है।

**द्रोणाचार्य पुरस्कार-2019**

- मर्जबान पटेल - हॉकी (लाइफ टाइम)
- रामवीर सिंह खोखर - कबड्डी (लाइफ टाइम)
- संजय भारद्वाज - क्रिकेट (लाइफ टाइम)
- विमल कुमार - बैडमिंटन
- संदीप गुप्त - टेबल टेनिस
- मोहिंदर सिंह दिल्लीन - एथलेटिक्स

**235. 2016 का सर्वश्रेष्ठ निर्देशक का पुरस्कार किस फिल्म के लिए संजय लीला भंसाली को दिया गया?**

- तनु वेइस मनु
- बाजीराव मस्तानी
- पीकू
- बजरंगी भाईजान

**UPP Com. Operator. 19-05-2016 (Shift-I)**

**Ans : (b)** 2016 का सर्वश्रेष्ठ निर्देशक पुरस्कार फिल्म **बाजीराव मस्तानी** के लिए **संजय लीला भंसाली** को दिया गया था। अगस्त, 2019 में प्रदान किये गये 66वें राष्ट्रीय फिल्म पुरस्कारों के तहत सर्वश्रेष्ठ निर्देशक का पुरस्कार आदित्य धर को फिल्म 'उरी : द सर्जिकल स्ट्राइक' के लिए दिया गया।

**236. जनवरी 2013 में निम्न में किसको पद्म विभूषण की उपाधि से अलंकृत किया गया है?**

- डा. सरोजा वैद्यनाथन
- मेरी कोम
- शर्मिला टेगोर
- प्रो. यशपाल

**UPP Com. Operator. (Grade-A), 2013**

**Ans : (d)** रघुनाथ महापात्रा, रोहम नरसिम्हा तथा प्रो. यशपाल को 2013 में पद्मविभूषण पुरस्कार से अलंकृत किया गया था। जनवरी, 2019 में तीजनबाई, इस्माइल उमर गुलेह, अनिल कुमार मणिभाई नाईक तथा बलवंत मोरेश्वर पुरंदरे को पद्मविभूषण से अलंकृत किया गया।

**237. 1980 'भारत रत्न' देने की प्रणाली को पुनः स्थापित किया गया, इस समय इन्हें दिया गया :**

- विनोबा भावे
- मदर टेरेसा
- एम.जी. रामचन्द्रन
- वी.वी. गिरि

**UPSI, 1991**

**Ans : (b)** मदर टेरेसा को 1980 में भारत का सर्वोच्च सम्मान भारत रत्न प्रदान किया गया, गरीबों और असहायों के लिए मानवीय कार्यों के लिए 1979 में नोबेल के शांति पुरस्कार से सम्मानित किया गया था। मदर टेरेसा का जन्म 26 अगस्त 1910 को अल्बानिया में हुआ था इनकी संस्था का नाम सिस्टर ऑफ लोरेटो हैं।



238. निम्नलिखित में से संगीत के लिए कौन-सा सम्मान दिया जाता है?

- (a) व्यास सम्मान (b) इकबाल सम्मान  
(c) कालिदास सम्मान (d) कबीर सम्मान

UPSI, 1999

**Ans : (c)** शास्त्रीय संगीत के क्षेत्र में उत्कृष्ट योगदान हेतु कालिदास सम्मान मध्य प्रदेश सरकार द्वारा दिया जाता है। व्यास सम्मान, कबीर सम्मान तथा इकबाल सम्मान साहित्य के क्षेत्र में प्रदान किया जाता है।

239. जमनालाल बजाज पुरस्कार निम्नलिखित में से किस क्षेत्र में नहीं दिया जाता है?

- (a) रचनात्मक कार्य  
(b) गांधी विचारधारा को बढ़ाने के लिए  
(c) ग्रामीण क्षेत्र में विज्ञान एवं प्रौद्योगिकी का विकास  
(d) राष्ट्रीय एकता

UPSI, 1999

**Ans : (d)** जमनालाल बजाज पुरस्कार ग्रामीण भारत में रचनात्मक कार्य, ग्रामीण क्षेत्र में विज्ञान एवं प्रौद्योगिकी का विकास तथा गांधीवादी विचारधारा को प्रोत्साहित करने के लिए 1978 ई. से दिया जाता है। राष्ट्रीय एकता के लिए यह पुरस्कार नहीं दिया जाता है।

240. बी.डी. गोयनका पुरस्कार किससे संबंधित है?

- (a) विज्ञान (b) साहित्य  
(c) पर्यावरण (d) पत्रकारिता

UPSI, 1999

**Ans : (d)** बी.डी. गोयनका पुरस्कार पत्रकारिता के क्षेत्र में उत्कृष्ट कार्यों के लिए प्रदान किया जाता है। बी.डी. के गोयनका (भगवान दास गोयनका) इण्डियन एक्सप्रेस के प्रबंधक थे। इनके पत्रकारिता के क्षेत्र में उत्कृष्ट कार्यों की स्मृति में बी.डी. गोयनका आवाड' को वर्ष 1979 में आरंभ किया गया।

241. अंतर्राष्ट्रीय सद्भावना के लिए नेहरू पुरस्कार प्रदान किया जाता है -

- (a) भारत सरकार द्वारा  
(b) नेहरू परिवार द्वारा  
(c) नेहरू बाल सोसाइटी द्वारा  
(d) जवाहरलाल नेहरू विश्वविद्यालय द्वारा

UPSI, 1999

**Ans : (a)** नेहरू पुरस्कार भारत सरकार द्वारा दिया जाने वाला एक अंतर्राष्ट्रीय पुरस्कार है, जिसकी स्थापना 1965 में की गई थी। यह पुरस्कार विश्व के लोगों के मध्य अंतर्राष्ट्रीय समझ सद्भावना और मैत्री को बढ़ावा देने के क्षेत्र में उनके उत्कृष्ट योगदान के लिए दिया जाता है।

242. सर्वप्रथम भारत रत्न पाने वाला भारतीय था-

- (a) खान अब्दुल गफ्फार खां  
(b) नेल्सन मंडेला  
(c) मदर टेरेसा

(d) मौलाना अबुल कलाम आजाद

UPSI, 1991

**Ans : (c)** दिये गये विकल्पों में सर्वप्रथम भारत रत्न पाने वाला भारतीय मदर टेरेसा थीं जिनको वर्ष 1980 में भारतरत्न से सम्मानित किया गया। खान अब्दुल गफ्फार खां तथा नेल्सन मण्डेला भारतीय नहीं थे इनको क्रमशः वर्ष 1987 तथा वर्ष 1990 में भारत रत्न से सम्मानित किया गया है। मौलाना अब्दुल कलाम आजाद जो भारत के प्रथम शिक्षामंत्री भी थे वर्ष 1992 में भारतरत्न से सम्मानित किये गये।

243. 2017 में कजुओ इशीगुरो को किस विधा में नोबेल पुरस्कार मिला था?

- (a) रसायन विज्ञान (b) भौतिक विज्ञान  
(c) गणित (d) साहित्य

UPP Constable, 18.06.2018 (Shift-1)

**Ans : (d)** डायनामाईट के खोजकर्ता अल्फ्रेड बर्नार्ड नोबेल की स्मृति में वर्ष 1901 से 5 श्रेणियों में नोबेल पुरस्कार देने की शुरुआत की गयी जबकि वर्ष 1969 से अर्थशास्त्र के क्षेत्र में भी नोबेल पुरस्कार दिया जाने लगा। वर्ष 2017 के नोबेल पुरस्कार का विवरण निम्नवत् है-

विधा	विजेता
1. फिजियोलॉजी या चिकित्सा	जेफरी सी हाल (यू.एस.ए.) माइकल रोसबाश (यू.एस.ए.) माइकल डब्ल्यू यंग (यू.एस.ए.)
2. भौतिकी	रेनर वीस (जर्मनी) बैरी सी. बोरिश (यू.एस.ए.) किप एस थोरने (यू.एस.ए.)
3. रसायन विज्ञान	जैम्स डुबोशे (स्विटजरलैण्ड) जोआकिम फ्रैंक (जर्मनी) रिचर्ड हेंडरसन (स्काटलैण्ड)
4. साहित्य	काजुओ इशीगुरो (जापान)
5. शांति	परमाणु हथियारो को खत्म करने के लिए अन्तर्राष्ट्रीय अभियान (ICAN)
6. अर्थशास्त्र	रिचर्ड एस. थेलर (यू.एस.ए.)
वर्ष 2018 के नोबेल पुरस्कार विजेता-	
1. भौतिकी	आर्थर आस्किन, गेर्हार्ड, मैरोउ, डोना स्ट्रिक लैंड
2. रसायन विज्ञान	फ्रांसेस अर्नाल्ड जार्ज पी स्मिथ गेगोरी विंटर
3. चिकित्सा	जेम्स एलीसन तासुको होंजो
4. अर्थशास्त्र	विलियम डी नार्डहॉस, पाल एम रोमर
5. शान्ति	डेनिस मुकवेगे, नादिया मुराद
6. साहित्य	वर्ष 2018 में साहित्य का नोबेल किसी को भी प्रदान नहीं किया गया

244. किस कंपनी को गोल्डन पीकॉक पर्यावरण प्रबंधन पुरस्कार 2017 प्रदान किया गया था?

- (a) हिंदुस्तान कोका-कोलस (b) एबीबी  
(c) डैनफॉस इंडिया (d) टीवीएस मोटर्स

UPSI Batch-3, 21 Dec 2017

**Ans. (c) :** 10 जुलाई, 2017 को डैनफॉस इंडिया नामक कंपनी को गोल्डन पीकॉक पर्यावरण प्रबंधन पुरस्कार से सम्मानित किया गया। यह पुरस्कार सुप्रीम कोर्ट के न्यायाधीश कुरियन जोसेफ की उपस्थिति में 19वीं विश्व कांग्रेस पर्यावरण प्रबंधन के दौरान हैदराबाद में प्रदान किया गया। 2018 का यह पुरस्कार आदित्य बिड़ला समूह की फ्लैगशिप कंपनी त्रेसिम इंडस्ट्रीज लिमिटेड को दिया गया।

## IX. देश राजधानी एवं मुद्राएं

245. .... फिनलैंड की शासकीय मुद्रा है।

- (a) डॉलर (b) पौंड  
(c) रियाल (d) यूरो

(UPP Constable 28.01.2019)

**Ans. (d) :** फिनलैंड का शासकीय मुद्रा 'यूरो' है। यहाँ इसी मुद्रा का प्रचलन है तथा विभिन्न देश एवं उनकी मुद्रा निम्नवत् है।

मुद्रा	देश
डॉलर	संयुक्त राज्य अमेरिका, कनाडा, जिम्बाबवे, आस्ट्रेलिया, न्यूजीलैंड, हांगकांग, सिंगापुर, ताइवान
रियाल	कतर, यमन, सऊदी अरब
पौंड/पाउंड	सीरिया, सूडान, मिश्र, ब्रिटेन, आयरलैंड

246. प्योंगयांग किस देश की राजधानी है?

- (a) मालदीव (b) मंगोलिया  
(c) मलेशिया (d) उत्तर कोरिया

(UPP Constable 28.01.2019)

**Ans. (d) :** प्योंगयांग उत्तर कोरिया की राजधानी है।

देश	राजधानियाँ
मालदीव	माले
मलेशिया	क्वालालंपुर
मंगोलिया	उलान बाटोर
द. कोरिया	सिओल

247. निम्नलिखित में से कौन-सा संयुक्त राज्य अमेरिका का एक राज्य नहीं है?

- (a) न्यूयॉर्क (b) मिनेसोटा  
(c) लुईजियाना (d) अटलांटा

(UPP Constable 28.01.2019)

**Ans. (d) :** न्यूयॉर्क, मिनेसोटा, लुईजियाना आदि संयुक्त राज्य अमेरिका के प्रमुख राज्य हैं जबकि अटलांटा संयुक्त राज्य अमेरिका के एक राज्य जार्जिया की राजधानी है।

248. ब्यूनस आयर्स किस देश की राजधानी है?

- (a) बोलिविया (b) वेनेजुएला

- (c) अर्जेण्टीना (d) ब्राजील

(UPP Constable 27.01.2019 Shift-I)

देश	राजधानी
अर्जेण्टीना	ब्यूनस आयर्स
बोलिविया	लापाज (Governmental) शुक्रे (Constitutional)
वेनेजुएला	काराकास
ब्राजील	ब्रासीलिया

249. इम्फाल किस भारतीय राज्य की राजधानी है?

- (a) मणिपुर (b) त्रिपुरा  
(c) नागालैण्ड (d) सिक्किम

(UPP Constable 27.01.2019 Shift-I)

**Ans. (a) :** इम्फाल मणिपुर की राजधानी है। मणिपुर भारत का एक पूर्वोत्तर राज्य है। नागालैण्ड की राजधानी कोहिमा, त्रिपुरा की राजधानी अगरतला तथा सिक्किम की राजधानी गंगटोक है।

250. वेनेजुएला की राजधानी ..... है—

- (a) निकोसिया (b) सान-साल्वाडोर  
(c) क्वीटो (d) काराकास

(UPP Constable 27.01.2019 Shift-I)

**Ans. (d) :** वेनेजुएला की राजधानी काराकास है। यह दक्षिण अमेरिका महाद्वीप में स्थित एक देश है। इस देश के पूर्व में गुयेना, दक्षिण में ब्राजील एवं पश्चिम में कोलम्बिया है।

- सान साल्वाडोर अल-साल्वाडोर की राजधानी है।
- 'क्वीटो' इक्वाडोर की राजधानी है।
- 'निकोसिया' साइप्रस की राजधानी है।

251. निम्नलिखित में से कौन सी. जॉर्डन की राजधानी है?

- (a) जर्क (b) इर्बिड  
(c) साल्ट (d) अम्मान

UPP Constable, 26.10.218 (Shift-1)

**Ans. (d) :** जॉर्डन की राजधानी "अम्मान" है तथा यहाँ की मुद्रा जॉर्डनियर दिनार है।

252. निम्नलिखित में से कौन सी मंगोलिया की मुद्रा है?

- (a) लियू (b) तुगरीक  
(c) क्यात (d) मेटिकल

UPP Constable, 26.10.218 (Shift-1)

**Ans. (b) :** मंगोलिया की राजधानी उलानबटोर है तथा वहाँ की मुद्रा का नाम "तोगोर्ज" (तुगरीक) है।

253. लेबनान की राजधानी है

- (a) बेरुत (b) त्रिपोली  
(c) सीदोन (d) टायर

UPP Constable, 26.10.218 (Shift-2)

**Ans. (a) :** लेबनान आधिकारिक रूप से पश्चिमी एशिया में भूमध्य सागर के पूर्वी तट पर स्थित एक छोटा देश है। इसके उत्तर और पूर्व में सीरिया देश तथा दक्षिण में इजराइल स्थित हैं। 'बेरुत' लेबनान की राजधानी है एवं लेबनानी पाउंड यहां की मुद्रा है। त्रिपोली उत्तरी अफ्रीका में स्थित लीबिया की राजधानी है।

254. कजाखस्तान की मुद्रा निम्न में से कौन सी है?

- (a) फ्रैंक (b) लोटी  
(c) तेंगे (d) शेकेल

UPP Constable, 26.10.218 (Shift-2)

Ans : (c) क्षेत्रफल के आधार पर कजाखस्तान दुनिया का नौवां सबसे बड़ा देश है। प्रारम्भ में यह देश सोवियत संघ का हिस्सा था। 1991 में सोवियत संघ के विघटन के बाद इसने अपने को स्वतंत्र घोषित किया। यहां की मुद्रा तेंगे हैं। कजाखस्तान की राजधानी 'अस्ताना' है।

255. सीरिया की राजधानी है:

- (a) अलेप्पो (b) दमिश्क  
(c) होम्स (d) हमाह

UPP Constable, 25.10.2018

Ans. (b) : सीरिया दक्षिण-पश्चिम एशिया का एक राष्ट्र है। इसके पश्चिम में लेबनॉन, एवं भूमध्य सागर तथा दक्षिण-पश्चिम में इजराइल, दक्षिण में जॉर्डन एवं पूर्व में इराक तथा उत्तर में तुर्की देश है। सीरिया देश की राजधानी 'दमिश्क' है। बशर अल-असद वर्तमान में सीरिया के राष्ट्रपति हैं।

256. म्यांमार की मुद्रा निम्नलिखित में से कौन-सी है?

- (a) क्यात (b) नाइरा  
(c) रियाल (d) क्रोन

UPP Constable, 25.10.2018

Ans. (a) : म्यांमार दक्षिण एशिया में स्थित भारत की पूर्वी सीमा से लगा एक राष्ट्र है। म्यांमार देश का पुराना नाम 'बर्मा' था। म्यांमार की मुद्रा 'क्यात' के नाम से जानी जाती है। वर्तमान समय में म्यांमार की राजधानी नाय-पीडा है।

257. ब्रिटेन की मुद्रा का नाम है—

- (a) डॉलर (b) पौण्ड  
(c) दीनार (d) फ्रैंक

UPP Constable, 2009

Ans : (b) ग्रेट ब्रिटेन की राजधानी लंदन है तथा इसकी मौद्रिक इकाई 'पाउंड' है। ब्रिटेन के अलावा आयरलैण्ड (डबलिन), मिस्र (काहिरा), सूडान (खार्तूम), सीरिया (दमिश्क), साइप्रस (निकोसिया), लेबनान (बेरुत) की भी मौद्रिक इकाई पाउंड है।

258. 'चेन' किसकी मुद्रा है?

- (a) जापान (b) चीन  
(c) दक्षिण कोरिया (d) भूटान

UPP Constable (Pre), 2013

देश	राजधानी	मुद्रा
जापान	टोक्यो	येन
भूटान	थिम्पू	नुलट्रम
द. कोरिया	सियोल	कोरियाई वॉन
चीन	बीजिंग	युआन

259. 'रियाल' इसकी मुद्रा है :

- (a) सऊदी अरब (b) बांग्लादेश  
(c) अफगानिस्तान (d) मलेशिया

Ans : (a) रियाल सऊदी अरब की मुद्रा है तथा तीन अन्य देशों की भी मुद्रा रियाल है जिसका नाम - ईरान, कतर व यमन है।

260. 'कैनबरा' निम्नलिखित में से किस देश की राजधानी है?

- (a) अल्जीरिया (b) ऑस्ट्रिया  
(c) बोलीविया (d) ऑस्ट्रेलिया

UPSI, 2001

Ans : (d) ऑस्ट्रेलिया की राजधानी कैनबरा है। इसकी मौद्रिक इकाई 'डालर' है जबकि अल्जीरिया की राजधानी अल्जीयर्स, ऑस्ट्रिया की राजधानी वियना तथा बोलीविया की राजधानी लापज है।

261. ऑस्ट्रेलिया की मुद्रा क्या है?

- (a) पौंड (b) रूपया  
(c) डॉलर (d) दीनार

UPSI, 1991

Ans : (c) ऑस्ट्रेलिया की मुद्रा डॉलर है, भारत की रूपया, ब्रिटेन की पौंड तथा इराक की मुद्रा दीनार है।

## X. महत्वपूर्ण दिवस

262. भारत में हर साल "राष्ट्रीय दूध दिवस" निम्नलिखित में से किस तारीख को मनाया जाता है?

- (a) 26 नवंबर (b) 13 दिसंबर  
(c) 13 दिसंबर (d) 26 अक्टूबर

(UP SI/ ASI 2018)

Ans. (a) : 26 नवम्बर 2015 को श्वेत क्रांति के पिता कहे जाने वाले डॉ वर्गीज कुरियन के 94वें जन्म दिवस पर देश भर में राष्ट्रीय दुग्ध दिवस मनाया गया। पहला राष्ट्रीय दुग्ध दिवस 2014 में मनाया गया था।

263. विश्व पर्यावरण दिवस किस दिन मनाया जाता है?

- (a) 22 अप्रैल (b) 8 मई  
(c) 5 जून (d) 11 जून

(UPP Constable 28.01.2019)

Ans. (c) : विश्व पर्यावरण दिवस 5 जून को पूरे विश्व में मनाया जाता है। वर्ष 1972 ई0 में 5 जून से 16 जून तक चले संयुक्त राष्ट्र महासभा द्वारा आयोजित विश्व पर्यावरण सम्मेलन में चर्चा के बाद विश्व पर्यावरण दिवस पहली बार 5 जून 1974 ई को मनाया गया था।

264. विश्व स्वास्थ्य दिवस किस दिन मनाया जाता है ?

- (a) 17 जनवरी (b) 7 अप्रैल  
(c) 1 अगस्त (d) 21 सितम्बर

(UPP Constable 27.01.2019 Shift-I)

Ans : (b) विश्व स्वास्थ्य दिवस 7 अप्रैल को मनाया जाता है। वर्ष 2019 में विश्व स्वास्थ्य दिवस की थीम - 'हेल्थ कवरेज: एवरीवन, एवरीवेयर' थी।

265. महिलाओं के खिलाफ हिंसा उन्मूलन के लिए अंतर्राष्ट्रीय दिवस (IDEVAW) दुनिया भर में हर साल कब मनाया जाता है?

- (a) 2 जनवरी (b) 15 जुलाई

(c) 25 नवम्बर

(d) 1 दिसम्बर

UPSI Batch-3, 19 Dec 2017

**Ans. (c) :** महिलाओं के खिलाफ हिंसा उन्मूलन के लिए अन्तर्राष्ट्रीय दिवस दुनिया भर में हर साल 25 नवम्बर को मनाया जाता है। इसे संयुक्त राष्ट्र महासभा द्वारा 17 दिसम्बर, 1999 को मनाने का निर्णय लिया गया। वर्ष 2018 महिला हिंसा उन्मूलन का मुख्य विषय 'Orange the world: # Hear me Too' है।

266. वर्ष 2016 में विषय 'उन्मूलन' की घोषणा ..... के लिए की गई थी।

- (a) विश्व जनसंख्या दिवस  
(b) विश्व हेपेटाइटिस दिवस  
(c) विश्व एड्स दिवस  
(d) विश्व शरणार्थी दिवस

UPSI Batch-3, 16 Dec 2017

**Ans : (b)** वर्ष 2016 में विश्व हेपेटाइटिस दिवस का थीम (विषय) 'उन्मूलन' (Elimination) था। वर्ष 2019 में विश्व हेपेटाइटिस दिवस का मुख्य विषय 'हेपेटाइटिस उन्मूलन में निवेश' है। हेपेटाइटिस दिवस प्रत्येक वर्ष 28 जुलाई को मनाया जाता है। 11 जुलाई को विश्व जनसंख्या दिवस, 1 दिसम्बर को विश्व एड्स दिवस, 20 जून को विश्व शरणार्थी दिवस मनाया जाता है।

267. "विश्व तम्बाकू रहित दिवस" इस दिन मनाया जाता है

- (a) 1 फरवरी (b) 10 मार्च  
(c) 21 अप्रैल (d) 31 मई

U.P.S.I. Mritak Ashrit, 2016

**Ans : (d)** विश्व स्वास्थ्य संगठन (WHO) के सदस्य देशों द्वारा वर्ष 1987 से प्रत्येक वर्ष को विश्व तम्बाकू निषेध दिवस मनाया जाता है। 2019 के तम्बाकू दिवस का थीम "तम्बाकू और फेफड़ों का स्वास्थ्य" था।

268. विश्व पर्यावरण दिवस किस दिन मनाते हैं

- (a) 5 जुलाई (b) 5 अगस्त  
(c) 5 जून (d) 5 अप्रैल

UPSI Mritak Ashrit, 2016

UPSI (Mains), 2014

UPP Com. Operator. (Grade-A), 2013

**Ans : (c)** 1974 से प्रतिवर्ष 'विश्व पर्यावरण दिवस' (WED) 5 जून को मनाया जा रहा है। वर्ष 2019 की थीम "वायु प्रदूषण" था तथा इसका मेजबान देश चीन था।

269. 'हिन्दी दिवस' इस दिन मनाया जाता है :

- (a) 11 जून (b) 28 सितम्बर  
(c) 14 सितम्बर (d) 10 अक्टूबर

UPSI (Pre), 2011

**Ans : (c)** हिन्दी दिवस 14 सितम्बर को मनाया जाता है। भारत की स्वतंत्रता के बाद 14 सितम्बर 1949 को ही संविधान सभा द्वारा हिंदी को राजभाषा एवं लिपि देवनागरी स्वीकृत किया गया।

270. संयुक्त राष्ट्र दिवस मनाया जाता है—

- (a) 25 दिसंबर (b) 26 जनवरी  
(c) 24 अक्टूबर (d) 24 जनवरी

UPSI, 1999

**Ans : (c)** संयुक्त राष्ट्र की स्थापना 24 अक्टूबर, 1945 ई. को हुई थी, इसी कारण 24 अक्टूबर को प्रत्येक वर्ष संयुक्त राष्ट्र दिवस मनाया जाता है।

271. वन्य प्राणी सप्ताह प्रतिवर्ष कब से कब तक मनाया जाता है?

- (a) 1-7 अक्टूबर (b) 1-7 जनवरी  
(c) 25 दिसम्बर से 31 दिसम्बर (d) 15-22 सितम्बर

UPP Constable (Pre), 2013

**Ans : (a)** वन्य जीवों की सुरक्षा के लिए तथा आम आदमी में सामान्य जाग्रति लाने के लिए भारतीय वन्य जीव बोर्ड (IBWL) ने वन्य जीव सप्ताह मनाने का निर्णय लिया और तब से 2 से 8 अक्टूबर तक हर वर्ष वन्य जीव (conservation) से सम्बन्धित विभिन्न गतिविधियों का आयोजन कर इस सप्ताह को मनाया जाता है।

## XI. अनुसंधान एवं खोज

272. जेट इंजन का आविष्कार किन्होंने किया था?

- (a) रोजर बेकन (b) सर फ्रैंक व्हिटल  
(c) जेम्स वाट (d) लुईस एडसन वॉटरमैन

(UPP Constable 28.01.2019)

**Ans. (b) :** जेट इंजन का आविष्कार सर फ्रैंक व्हिटल ने 1907 में किया यह इंजन राकेट के सिद्धान्त पर कार्य करने वाला एक प्रकार का इंजन है। जेम्स वाट ने भाप के इंजन का आविष्कार किया था तथा रोजर बेकन ने सूक्ष्म दर्शी बनाने में योगदान दिया था।

273. 'निऑन लैम्प' का आविष्कार ..... द्वारा किया गया था—

- (a) जॉर्जेस क्लाउड (b) सैमुअल कोल्ट  
(c) मार्टिन कपूर (d) विलियम कुलेन

(UPP Constable 27.01.2019 Shift-I)

**Ans : (a)** निऑन लैम्प का आविष्कार जॉर्जेस क्लाउड ने 1910 ई. में किया था। यह एक छोटे आकार का गैस डिस्चार्ज लैम्प है। इस लैम्प में काँच की एक कैप्सूल होती है, जिसमें निऑन एवं अन्य गैसे कम दाब पर भरी होती है।

274. भारत की पहली इंजन-रहित स्पीड ट्रेन, ट्रेन-18 ..... इंटीग्रल कोच फैक्ट्री द्वारा विकसित की गई थी।

- (a) चित्तूरंजन (b) पटियाला  
(c) चेन्नई (d) कपूरथला

(UPP Constable 27.01.2019 Shift-I)

**Ans : (c)** ट्रेन 18 का निर्माण चेन्नई इंटीग्रल कोच फैक्ट्री द्वारा विकसित किया गया है। यह भारत की पहली इंजन रहित ट्रेन है। ट्रेन 18 का परीक्षण मुरादाबाद-बरेली के बीच (115 km) किया गया। ट्रेन 18 की अधिकतम गति 220 किमी/घंटा है।

275. 11 दिसंबर 2014 को, संयुक्त राष्ट्र ने संकल्प 69/131 द्वारा योग के अंतर्राष्ट्रीय दिवस के रूप में ..... को घोषित किया।

- (a) 21 जून (b) 25 जून

(c) 25 मई

(d) 21 मई

**UPP Constable, 25.10.2018**

**Ans. (a) :** अन्तर्राष्ट्रीय योग दिवस 21 जून को मनाया जाता है। यह दिन वर्ष का सबसे लंबा दिन होता है। योग मानव को दीर्घ जीवन प्रदान करता है, इसकी पहल भारत के प्रधान मंत्री नरेन्द्र मोदी ने 27 सितंबर 2014 को संयुक्त राष्ट्र महासभा में की थी। 11 दिसम्बर 2014 को संयुक्त राष्ट्र ने संकल्प 69/131 द्वारा योग के अन्तर्राष्ट्रीय दिवस के रूप में 21 जून की तिथि को घोषित किया। पहली बार इसे 21 जून 2015 को मनाया गया।

**276. भारत की केंद्र सरकार ने 2018 को ..... का राष्ट्रीय वर्ष घोषित करने का निर्णय लिया है।**

- (a) फलों (b) दालों  
(c) आलू (d) मोटे अनाजों

**UPP Constable, 19.06.2018 (Shift-2)**

**Ans : (d)** दलहन वर्ष – 2016 में मनाया गया था।  
मोटा अनाज – 2018 में मनाया जा रहा है।

**277. राष्ट्रीय शिक्षा दिवस प्रत्येक वर्ष ..... को मनाया जाता है।**

- (a) 27 अक्टूबर (b) 4 मार्च  
(c) 17 सितंबर (d) 11 नवंबर

**UPP Constable, 19.06.2018 (Shift-2)**

**Ans : (d)** राष्ट्रीय शिक्षा दिवस भारत के पहले शिक्षा मंत्री एवं भारत रत्न से सम्मानित मौलाना अब्दुल कलाम आजाद की याद में हर वर्ष 11 नवंबर को मनाया जाता है। राष्ट्रीय शिक्षा दिवस वर्ष 2008 से प्रत्येक वर्ष मनाया जा रहा है।

**278. विश्व स्वास्थ्य दिवस प्रति वर्ष..... को मनाया जाता है?**

- (a) 8 मार्च (b) 7 अप्रैल  
(c) 21 जून (d) 4 जुलाई

**UPP Constable, 18.06.2018 (Shift-2)**

**Ans : (b)** विश्व स्वास्थ्य संगठन (WHO) विश्व के देशों के स्वास्थ्य संबंधी समस्याओं पर सामंजस्य बनाने एवं मानक विकसित करने वाली संस्था है। विश्व स्वास्थ्य संगठन के 193 सदस्य देश तथा दो संबद्ध सदस्य हैं। यह संयुक्त राष्ट्र संघ की एक अनुषांगिक इकाई है। इस संस्था की स्थापना 7 अप्रैल 1947 को की गयी थी। इसलिए प्रत्येक वर्ष 7 अप्रैल को विश्व स्वास्थ्य दिवस के रूप में मनाया जाता है।

**279. अंतरराष्ट्रीय महिला हिंसा उन्मूलन दिवस कब मनाया जाता है?**

- (a) 10 नवम्बर (b) 01 नवम्बर  
(c) 25 नवम्बर (d) 16 नवम्बर

**UPP Constable (Main), 2014**

**Ans : (c)** प्रतिवर्ष 25 नवम्बर को अंतरराष्ट्रीय महिला हिंसा उन्मूलन दिवस के रूप में मनाया जाता है तथा संयुक्त राष्ट्र संघ की महासभा ने 1991 में इसे अंतरराष्ट्रीय दिवस घोषित किया। संयुक्त राष्ट्र ने महिलाओं के अधिकारों हेतु ही फॉर सी नाम से एक वैश्विक अभियान की शुरुआत की।

**280. किस पद के संक्षिप्त रूप से वाहन का नाम “जीप (Jeep)” रखा गया?**

- (a) जनरल प्रॉक्टीस (b) जनरल परपस्  
(c) जीवन पवन (d) इनमें से कोई नहीं

**U.P.S.I. Mritak Ashrit, 2016**

**Ans : (b)** ‘जनरल परपस्’ के संक्षिप्त रूप से वाहन का नाम जीप रखा गया।

**281. लोकोमोटिव इंजन का आविष्कार किया था—**

- (a) मोर्स (b) जॉर्ज स्टीफेंसन  
(c) एडिसन (d) इनमें से कोई नहीं

**UPSI, 1999**

**Ans : (b)** लोकोमोटिव इंजन का आविष्कार जॉर्ज स्टीफेंसन ने 1814 ई. में किया था जबकि थामस अल्वा एडिसन ने विद्युत बल्ब का आविष्कार किया था।

**282. रेडियोएक्टिविटी की खोज की थी—**

- (a) हेनरी बैकेरल (b) मैडम क्यूरी  
(c) रदरफोर्ड (d) जेनर

**UPSI, 1999**

**Ans : (a)** फ्रांसीसी भौतिक शास्त्री ‘अंटोइन हेनरी बैकेरल’ ने रेडियो एक्टिविटी की खोज की थी। इस उपलब्धि के लिए वर्ष 1903 में मैडम क्यूरी तथा पियरे क्यूरी के साथ इन्हें नोबेल पुरस्कार से सम्मानित किया गया।

**283. ‘ए.के. 47’ राइफल का आविष्कार किसके द्वारा किया गया?**

- (a) माऊजर (b) कोल्ट  
(c) मिखाइल कलाशनिकोव (d) स्टीफेंस

**UPSI, 1999**

**Ans : (c)** ‘ए.के. 47’ राइफल का आविष्कार सन् 1947 में प्रसिद्ध हथियार निर्माता ‘मिखाइल कलाशनिकोव’ ने किया था। इस कारण इसे ‘कलाशनिकोव राइफल’ भी कहा जाता है। इस राइफल को अधिकारिक तौर पर सर्वप्रथम सोवियत संघ रूस ने अपनाया था।

**284. आइंस्टीन को नोबेल पुरस्कार किस खोज के लिए दिया गया था?**

- (a) प्रकाश विद्युत उत्सर्जन सिद्धांत  
(b) सापेक्षता का सिद्धांत  
(c) आर्कमिडीज का सिद्धांत  
(d) इनमें से कोई नहीं

**UPSI, 1991**

**Ans : (a)** अल्बर्ट आइंस्टीन को ‘प्रकाश विद्युत उत्सर्जन सिद्धांत’ के लिये वर्ष 1921 में नोबेल पुरस्कार से सम्मानित किया गया था। आइंस्टीन एक भौतिकविद् थे जिन्हें सापेक्षता का सिद्धान्त तथा द्रव्यमान ऊर्जा समीकरण ( $E = mc^2$ ) के लिए भी जाना जाता है।

**285. नाभिकीय विखंडन की खोज किसने की थी?**

- (a) रदरफोर्ड ने (b) ऑटोहान ने  
(c) मैरी क्यूरी ने (d) इनमें से कोई नहीं

**UPSI, 1991**

**Ans : (b)** नाभिकीय विखंडन की खोज ऑटोहान ने 1939 में की थी। वह प्रक्रिया जिसमें एक भारी नाभिक लगभग दो समान नाभिकों में विखण्डित हो जाता है, नाभिकीय विखण्डन कहलाता है। परमाणु रिएक्टर तथा परमाणु भट्टियाँ नाभिकीय विखण्डन के सिद्धान्त पर कार्य करता है।

## XII. पुस्तक और उनके लेखक

286. 'द ग्रेट अलोन' किताब के लेखक कौन हैं?

- (a) एमिली चेंग (b) रिहाणोंन नवीन  
(c) टायरी जॉस (d) क्रिस्टीन हान्नाह

(UP SI/ ASI 2018)

**Ans. (d) :** 'द ग्रेट अलोन' पुस्तक के लेखक क्रिस्टीन हान्नाह है। इनकी अन्य पुस्तकें हैं- द नाइटिंगल, विन्टर गार्डेन, नाइट रोड, होम फ्रॉट, फ्लाई अवे है।

287. "माई पैसेज फ्रॉम इंडिया" ..... द्वारा लिखी गई एक किताब है।

- (a) मुल्क राज आनंद  
(b) एडवर्ड मॉर्गन फास्टर  
(c) विद्याधर सूरजप्रसाद नायपॉल  
(d) इस्माइल मर्चेत

(UPP Constable 28.01.2019)

**Ans. (d) :** "माई पैसेज फ्रॉम इंडिया" नामक पुस्तक इस्माइल मर्चेत द्वारा लिखी गयी एक प्रमुख पुस्तक है। मुल्क राज आनन्द भारतीय अंग्रेजी साहित्यकार है इनकी प्रमुख रचना- कुली, द विलेज, अक्रॉस द ब्लैक वाटर्स हैं।

288. भारतीय मुक्केबाजी एम.सी.मैरी कॉम द्वारा लिखित आत्मकथा का शीर्षक क्या है?

- (a) प्लेयिंग टू विन (b) अनब्रेकेबल  
(c) नो होल्डिंग बैक (d) इम्परफैक्ट

(UPP Constable 27.01.2019 Shift-I)

**Ans : (b)** 'एम.सी.मैरीकॉम' द्वारा लिखित आत्मकथा का शीर्षक अनब्रेकेबल है।

प्लेइंग टू विन - एलन जी लाफले रॉनर मार्टिन  
नो होल्डिंग बैक - माइकल होल्डिंग  
इम्परफैक्ट - संजय माजरेकर

289. 'रीबूटिंग इंडिया: रीयलाईजिंग ए बिलियन एस्पिरेशंस' नामक पुस्तक के लेखक कौन हैं?

- (a) सत्यार्थ जोशी (b) नंदन नीलेकणी  
(c) रतन टाटा (d) विशाल सिक्का

(UPP Constable, 26.10.218 (Shift-1))

**Ans. (b) :** "रीबूटिंग इंडिया: रीयलाईजिंग ए बिलियन एस्पिरेशंस" नामक पुस्तक के लेखक नंदन नीलेकणी है।

290. "कश्मीर : दी वाजपेयी इयर्स" नामक किताब के लेखक कौन है?

- (a) संजय जैन (b) आर एन पी सिंह  
(c) ए एस दुलत (d) वरुण यादव

(UPP Constable, 26.10.218 (Shift-2))

**Ans : (c)** प्रसिद्ध पुस्तक 'कश्मीर : दी वाजपेयी इयर्स' नामक किताब के लेखक अमरजीत सिंह दुलत (A.S. Dulat) हैं। अमरजीत सिंह दुलत इंटेलिजेंस ब्यूरो के पूर्व विशेष निदेशक और वर्ष 1999 से 2000 तक अनुसंधान और विश्लेषण विंग (R.A.W.) के प्रमुख रह चुके हैं।

291. 'क्यू-क्यू लड़की' पुस्तक के लेखक कौन हैं-

- (a) महाश्वेता देवी (b) रस्किन बॉण्ड  
(c) एनिड ब्लाइटन (d) ओलिविया फ्रेसर

(UPP Constable, 19.06.2018 (Shift-1))

**Ans : (a)**

लेखक पुस्तक

1. महाश्वेता देवी - क्यू-क्यू लड़की, हजार चौरासिर माँ, अरण्येर अधिकार  
2. रस्किन बाण्ड - गारलैण्ड ऑफ मेमोरीज, टाइगर्स फारएवर  
3. एनिड - द फेमस फाइव, द सेक्रेट सेवन, नाडी

292. 'ए बेटर इंडिया : ए बेटर वर्ल्ड' पुस्तक के लेखक कौन हैं?

- (a) किरण बेदी (b) एन आर नारायण मूर्ति  
(c) सुधा मूर्ति (d) शशि थरूर

(UPP Constable, 19.06.2018 (Shift-2))

**Ans : (b)** A Better India - A Better World के लेखक एन.आर. नारायणमूर्ति है।

293. किसने एक अंग्रेजी पुस्तक "अनिलैशिंग इंडिया" लिखी है, जो बताती है कि भारत 25 से 30 वर्षों में महाशक्ति कैसे बन सकता है?

- (a) वीरप्पा मोइली (b) एस.एम. कृष्णा  
(c) शशि थरूर (d) मनोहर परिकर

(UPP Constable, 18.06.2018 (Shift-1))

**Ans : (a)** वीरप्पा मोइली द्वारा अंग्रेजी में लिखित पुस्तक 'एनालाइजिंग इण्डिया' अगले 25-30 वर्षों में भारत को एक महाशक्ति के रूप में देखती है।

294. महात्मा गाँधी के प्रिय भजनों में से एक वैष्णव जन तो के रचयिता कौन हैं?

- (a) सूरदास (b) मीराबाई  
(c) नरसिंह मेहता (d) ज्ञानेश्वर

(UPP Constable, 18.06.2018 (Shift-2))

**Ans : (c)** "वैष्णव जन तो तैणे कहिए जे पीड़ पराई जाणे रे" यह भजन हमारे राष्ट्रपिता महात्मा गाँधी जी का प्रियभजन और उनका जीवन दर्शन भी था। यह भजन गुजरात के नरसिंह मेहता का है। वे एक महान कृष्ण भक्त थे जिन्हें मीरा और चैतन्य के समतुल्य माना जाता है।

295. हरिवंश राय बच्चन को उनके किस काव्य संग्रह के लिए जाना जाता है?

- (a) नजरुल गीति (b) गीतांजली  
(c) राजतरंगिणी (d) मधुशाला

(UPP Constable, 18.06.2018 (Shift-2))

**Ans : (d)** हरिवंशराय बच्चन का जन्म 27 नवंबर 1907 को इलाहाबाद के पास प्रतापगढ़ जिले में हुआ था। हरिवंशराय बच्चन राज्य सभा के मनोनीत सदस्य भी रहे और 1976 में पद्म भूषण की उपाधि मिली। हरिवंश राय बच्चन की 'दो चट्टानें' (कविता संग्रह) के लिए 1968 में साहित्य अकादमी का पुरस्कार भी मिला। हरिवंश राय की प्रसिद्ध कृति 'मधुशाला' है, जो उमर खैय्याम की रूबाइयों से प्रेरित होकर लिखी गयी थी।

**296. किसकी आत्मकथा का शीर्षक 'गोल' है?**

- (a) मेजर ध्यानचंद (b) बाइचुंग भूटिया  
(c) पेले (d) डेविड बेकहम

**UPP Constable, 18.06.2018 (Shift-2)**

**Ans : (a)** मेजर ध्यानचंद सिंह भारत के भूतपूर्व हॉकी खिलाड़ी एवं कप्तान थे। उन्हें भारत एवं विश्व हॉकी के क्षेत्र में सबसे बेहतरीन खिलाड़ियों में शुमार किया जाता है। वे तीन बार ओलम्पिक स्वर्ण पदक जीतने वाली भारतीय हॉकी टीम के सदस्य रहे हैं जिनमें 1928 का एम्सटर्डम ओलम्पिक शामिल है। उनकी जन्म तिथि 29 अगस्त को भारत में 'राष्ट्रीय खेल दिवस' के तौर पर मनाया जाता है। मेजर ध्यानचंद की आत्मकथा का शीर्षक 'गोल' है।

**297. रॉबर्ट कैनिगेल की पुस्तक 'द मैन हू न्यू इन्फिनिटी' किसकी जीवनी है?**

- (a) होमी भाभा (b) विक्रम साराभाई  
(c) श्रीनिवास रामानुजम (d) सर सी. वी. रमन

**UPP Constable (Pre), 2013**

**Ans : (c)** रॉबर्ट कैनिगेल की पुस्तक 'द मैन हू न्यू इन्फिनिटी' भारतीय गणितज्ञ श्रीनिवास रामानुजम की जीवनी है। यह पुस्तक भारत में उनकी परवरिश उनके गणितीय उपलब्धियों और साथ ही उनके गणितीय सहयोग का एक विस्तृत ब्यौरा देता है। 1991 में लिखित इस पुस्तक का प्रकाशन वाशिंगटन स्क्वायर प्रेस द्वारा किया गया। इस पुस्तक के आधार पर मेट ब्राउन द्वारा निर्देशित-'द मैन हू न्यू इन्फिनिटी' फीचर फिल्म भी बनी है।

**298. 'मधुशाला' किसकी कृति है?**

- (a) उमर खय्याम (b) शेखसादी  
(c) गोपालदास नीरज (d) हरिवंशराय बच्चन

**Ans : (d)** हरिवंश राय बच्चन हिन्दी भाषा के एक कवि और लेखक थे। 'हालावाद' के प्रवर्तक बच्चन जी हिन्दी कविता के उत्तर छायावाद काल के प्रमुख कवियों में से एक हैं। उनकी सबसे प्रसिद्ध कृति 'मधुशाला' है। उनकी अन्य कृतियाँ-तेरा हार, मधुशाला, मधुबाला, मधुकलश, खादी के फूल, प्रणय पत्रिका, दो चट्टानें, त्रिभंगिमा, क्या भूलूँ क्या याद करूँ, नीड का निर्माण, दशद्वार से सोपान तक आदि हैं।

**299. पुस्तक 'देवदास' के लेखक कौन हैं?**

- (a) बंकिम चन्द्र चट्टोपाध्याय  
(b) शरतचन्द्र चट्टोपाध्याय  
(c) हरीश चन्द्र चट्टोपाध्याय  
(d) उपरोक्त में से कोई नहीं

**UPP Constable (Pre), 2013**

**Ans : (b)** पुस्तक 'देवदास' के लेखक शरतचन्द्र चट्टोपाध्याय हैं। इनकी अन्य प्रसिद्ध कृतियाँ-उपन्यास-चरित्रहीन, परिणीता, चन्द्रनाथ, श्रीकान्त, दत्ता, पण्डितमशाइ, पथेर दाबी नाटक-षोडशी, रमा, बिराज बी, विजया, निबन्ध-नारी मूल्य, अभिनन्दन, तरुणेर विद्रोह, स्मृति कथा, गुरु-शिष्य संवाद आदि हैं।

**300. बहुचर्चित पुस्तक 'सैटेनिक वर्सेज' के लेखक हैं-**

- (a) सलमान रुश्दी (b) सेमूर एम. हर्ष  
(c) जार्ज आर्वेल (d) जे. एम. बेरी

**UPP Constable, 2009**

**Ans : (a)** बहुचर्चित पुस्तक 'सैटेनिक वर्सेज' के लेखक सलमान रुश्दी हैं। इनके द्वारा लिखित अन्य पुस्तक मिडनाइट चिल्ड्रेन, शालीमार द क्लाउन फ्यूरी है।

**301. 'डिस्कवरी ऑफ इण्डिया' का लेखक कौन हैं?**

- (a) जय प्रकाश नारायण  
(b) जवाहरलाल नेहरू  
(c) मौलाना अब्दुल कलाम आजाद  
(d) इन्दिरा गाँधी

**UPP Constable, 2009**

Ans : (b) लेखक	पुस्तक
जवाहर लाल नेहरू -	डिस्कवरी आफ इंडिया, ग्लिम्पसेज आफ वर्ल्ड हिस्ट्री, आटोबायोग्राफी, इंडिया एण्ड वर्ल्ड, ए बंच आफ ओल्ड लेटर
जय प्रकाश नारायण -	प्रिजन डायरी, टुवर्डस टोटल रिवोल्युशन
मौलाना अब्दुल कलाम आजाद-	इंडिया विंस फ्रीडम, गुबारे खारित
इन्दिरा गाँधी -	माई टुथ, इंटनल इंडिया, ऑन पीपुल्स एण्ड प्रॉब्लम।

**302. "थॉट्स एण्ड रिफ्लेक्शन्स" के लेखक हैं**

- (a) शरद पवार (b) मनमोहन सिंह  
(c) प्रणव मुखर्जी (d) इंदिरा गांधी

**U.P.S.I. Mritak Ashrit, 2016**

**Ans : (c)** "थॉट्स एण्ड रिफ्लेक्शन्स" के लेखक प्रणव मुखर्जी हैं। प्रणव मुखर्जी भारत के 13वें राष्ट्रपति थे। इनकी अन्य पुस्तकें "द ड्रामैटिक डिकेड : इन्दिरा गांधी ईयर्स", और "बियान्ड सर्वाइवल" है।

**303. "ए थिंग ऑफ ब्यूटी इज ए जॉय फॉर एवर" यह वाक्य किसने लिखा?**

- (a) पी.बी. शेले (b) विलियम वर्डस्वर्थ  
(c) जॉन कीट्ज (d) रॉबर्ट ब्राउनिंग

**U.P.S.I. Mritak Ashrit, 2016**

**Ans : (c)** जॉन कीट्ज एक अंग्रेजी रोमांटिक कवि है- जिनका जन्म लंदन में 31 अक्टूबर 1795 को हुआ था उनके प्रमुख कथन है- "ए थिंग ऑफ ब्यूटी इज ए ज्वाय फारइवर" "ब्यूटी इज अ टुथ, टुथ ब्यूटी"

304. 'विंग्स आफ फायर' पुस्तक के लेखक कौन हैं?

- (a) विक्रम सेठ  
(b) ए.पी.जे. अब्दुल कलाम  
(c) अरून्धती राय  
(d) एम.जे. अकबर

UPP Com. Operator. (Grade-A), 2013

**Ans : (b)** 'विजय 2020' तथा 'विंग्स आफ फायर' पुस्तक के लेखक ए. पी. जे. अब्दुल कलाम हैं अब्दुल कलाम भारत के पूर्व राष्ट्रपति एवं वैज्ञानिक थे इन्हें 'मिसाइल मैन' भी कहा जाता है। 27 जुलाई 2015 को शिलांग में एक लेक्चर देते समय इनकी मृत्यु हो गई।

305. "Runs and Ruins" पुस्तक के लेखक कौन हैं?

- (a) सचिन तेन्दुलकर (b) इमरान खान  
(c) कपिल देव (d) सुनील गावस्कर

UPSI (Pre), 2011

**Ans : (d)** "Runs and Ruins" सुनील गावस्कर द्वारा लिखित पुस्तक है। गावस्कर ने क्रिकेट संबंधी कई महत्वपूर्ण पुस्तकें लिखी हैं जिनमें सनी डेज, आइडल्स, रंस एण्ड राइन्स तथा वन डे अधिक लोकप्रिय पुस्तकें रही।

306. 'गार्डन आफ इंग्लैण्ड' यहाँ है :

- (a) लन्दन (b) मानचेस्टर  
(c) डबलिन (d) केन्ट

UPSI (Pre), 2011

**Ans : (d)** 'गार्डन आफ इंग्लैण्ड' केन्ट में स्थित है। केन्ट इंग्लैण्ड के दक्षिण-पूर्व भाग का जिला है जिसके उत्तर से एसेक्स, उत्तर-पश्चिम में लंदन तथा मिडिलसेक्स है।

307. 'हैरी पाटर' है एक :

- (a) राजा (b) उपन्यास का प्रसिद्ध चरित्र  
(c) हवाई सेवा का नाम (d) प्रसिद्ध स्थान

UPSI (Pre), 2011

**Ans : (b)** 'हैरी पाटर' जे. के. रोलिंग द्वारा अंग्रेजी भाषा में रचित एक उपन्यास सीरीज है, जिसमें हैरी पाटर इसका मुख्य चरित्र है।

308. 'द गोल्डेन गेट' के लेखक कौन हैं?

- (a) नरेंद्र जैन (b) ललित शास्त्री  
(c) विक्रम सेठ (d) जे.के. गालब्रेथ

UPSI, 2001

**Ans : (c)** 'द गोल्डेन गेट' उपन्यास के लेखक विक्रम सेठ हैं। विक्रम सेठ भारतीय साहित्य के प्रमुख उपन्यासकार व कवि हैं। ये भारत के उच्च न्यायालय की पहली महिला मुख्य न्यायाधीश लीला सेठ के पुत्र हैं। इनके द्वारा लिखे गये अन्य उपन्यास 'ए सूटबल बाँय' सानेट, एन इक्वल म्यूजिक आदि हैं।

309. 'क्रिकेट माई स्टाइल' रचना है -

- (a) कपिलदेव (b) सुनील गावस्कर  
(c) संदीप पाटिल (d) सचिन तेंदुलकर

UPSI, 1999

**Ans : (a)** 'क्रिकेट माई स्टाइल' प्रसिद्ध पूर्व क्रिकेटर कपिल देव द्वारा लिखी गई एक आत्मकथा है।

310. पॉलिटिक्स पुस्तक के लेखक कौन हैं?

- (a) एरिस्टोटल (b) साक्रेटीज  
(c) प्लेटो (d) इनमें से कोई नहीं

UPSI, 1999

**Ans : (a)** पॉलिटिक्स पुस्तक के लेखक महान सिंकर के गुरु अरस्तु (एरिस्टोटल) हैं। अरस्तु महान यूनानी दार्शनिक थे, इन्हें प्लेटो के सबसे मेघावी शिष्यों में गिना जाता था।

311. 'पैराडाइज लॉस्ट' पुस्तक के लेखक हैं-

- (a) जॉन मिल्टन (b) वुड्सवर्थ  
(c) कीट्स (d) चारु

UPSI, 1999

**Ans : (a)** 'पैराडाइज लास्ट', मिल्टन नामक अंग्रेज कवि द्वारा लिखा गया महाकाव्य है। इस पुस्तक का प्रथम प्रकाश सन् 1667 में आया था।

312. 'द ओरिजन ऑफ स्पीसीज' पुस्तक के लेखक का नाम है-

- (a) लियो टालस्टॉय (b) चार्ल्स डार्विन  
(c) आइन्सटाइन (d) सी.वी. रमन

UPSI, 1999

**Ans : (b)** 'द ओरिजन आफ स्पीसीज' पुस्तक के लेखक इंग्लैण्ड निवासी चार्ल्स रॉबर्ट डार्विन हैं। इस पुस्तक का प्रथम प्रकाशन 24 नवम्बर 1859 को किया गया था। चार्ल्स डार्विन ने इस पुस्तक में पृथ्वी पर जीवों के विकास से संबंधित अपने सिद्धान्त को प्रतिपादित किया है।

313. पोर्शिया किससे संबंधित है?

- (a) मर्चेन्ट ऑफ वेनिस (b) फ्रीडम एट मिडनाइट  
(c) मिडनाइट चिल्ड्रेन (d) मैन एंड सुपरमैन

UPSI, 1991

**Ans : (a)** पोर्शिया मर्चेन्ट ऑफ वेनिस से संबंधित है। शेक्सपीयर द्वारा लिखित 'मर्चेन्ट ऑफ वेनिस' एक प्रसिद्ध नाटक है तथा पोर्शिया इस नाटक के मुख्य पात्र का नाम है।

314. प्रेमचंद्र द्वारा लिखित निम्न में से कौन-सी पुस्तक नहीं है?

- (a) कर्मभूमि (b) गोदान  
(c) रंगभूमि (d) चित्रलेखा

UPSI, 1991

**Ans : (d)** चित्रलेखा, भगवती चरण वर्मा द्वारा लिखित उपन्यास है। शेष अन्य (कर्मभूमि, गोदान, रंगभूमि) मुंशी प्रेमचंद्र द्वारा लिखित हैं।

315. बुक लोलिता किसके द्वारा लिखी गई थी?

- (a) ब्लादीमीर विग्वायेव (b) शरतचन्द्र  
(c) अनाहोलो काररोव (d) इनमें से कोई नहीं

UPSI, 1991

**Ans : (d)** विवादास्पद उपन्यास 'लोलिता' के लेखक ब्लादीमीर नावोकोव (रूसी मूल के) थे।



316. काबुलीवाला के रचनाकार हैं-

- (a) शरत चंद्र (b) आर.एन.टैगोर  
(c) बंकिम चंद्र चटर्जी (d) सुभाष मुखोपाध्याय

UPSI, 1991

Ans : (b) पुस्तक काबुलीवाला के रचनाकार कविगुरु रवीन्द्रनाथ टैगोर हैं। गीतांजलि तथा गोरा इनकी अन्य प्रमुख रचनाएं हैं।

### XIII. खेल

317. 2016 रियो ओलंपिक में किसने बैडमिंटन के लिए रजत पदक जीता?

- (a) पी कश्यप (b) के श्रीकांत  
(c) पी वी सिंधु (d) साइना नेहवाल

(UP SI/ ASI 2018)

Ans. (c) : पी0वी0 सिंधु भारतीय बैडमिंटन खिलाड़ी हैं। पी0वी0 सिंधु प्रथम भारतीय बैडमिंटन खिलाड़ी हैं जिन्होंने वर्ष 2016 रियो ओलंपिक में रजत पदक जीता।

318. वर्ष 2022 के एशियाई खेल की मेजबानी ..... द्वारा की जाएगी।

- (a) ऑस्ट्रेलिया (b) चीन  
(c) सिंगापुर (d) मलेशिया

(UPP Constable 28.01.2019)

Ans. (b) : 19वें एशियाई खेलों का आयोजन वर्ष 2022 में हांगझू (चीन) में होगा। 18वें एशियाई खेलों का आयोजन वर्ष 2018 में इंडोनेशिया के जकार्ता तथा पालेमवर्ग में हो चुका है। इसमें कुल 45 देश भाग लिये थे। पहला स्थान चीन 289 पदक तथा भारत 69 पदक के साथ अंक तालिका में आठवें स्थान पर रहा। भारत के लिए पहला स्वर्ण पदक बजरंग पुनिया ने जीता।

319. किस देश की महिला टीम ने दक्षिण कोरिया में 2018 में सम्पन्न हुआ कैरम विश्व कप जीता ?

- (a) जापान (b) भारत  
(c) चीन (d) संयुक्त राज्य अमेरिका

(UPP Constable 27.01.2019 Shift-I)

Ans : (b) भारत की महिला टीम ने दक्षिण कोरिया में 2018 में सम्पन्न कैरम विश्व कप श्रीलंका को हराकर जीता।

320. .. अंतर्राष्ट्रीय क्रिकेट में 51 गेंदों में 103 रन बनाने वाली पहली भारतीय महिला कौन थी ?

- (a) अंजलि भागवत् (b) हरमनप्रीत कौर  
(c) अंजू बाँबी जॉर्ज (d) अनुराधा बिस्वाल

(UPP Constable 27.01.2019 Shift-I)

Ans : (b) भारतीय महिला क्रिकेट टीम की कप्तान हरमनप्रीत कौर ने न्यूजीलैंड के खिलाफ 51 गेंदों में 103 रनों की विस्फोटक पारी खेलते हुये इतिहास रच दिया।

321. भारत ने अपना ऐतिहासिक 500वाँ टेस्ट मैच किस देश के विरुद्ध खेला था?

- (a) वेस्टइंडीज (b) ऑस्ट्रेलिया  
(c) न्यूजीलैंड (d) इंग्लैंड

UPSI Batch-2, 19 Dec 2017

Ans : (c) भारत ने अपना ऐतिहासिक 500वाँ टेस्ट मैच कानपुर के ग्रीनपार्क मैदान पर न्यूजीलैंड के खिलाफ खेला गया।

322. किस टेनिस जोड़ी को भारत-पाक एक्सप्रेस कहा जाता है?

- (a) सानिया मिर्जा-शोएब मालिक  
(b) रोहन बोपन्ना और एसाम-उल-हक  
(c) महेश भूपति-अकील खान  
(d) लिण्डर पेस-अकील खान

UPSI Batch-2, 20 Dec 2017

Ans. (b) : रोहन बोपन्ना और एसाम-उल-हक टेनिस जोड़ी को भारत-पाक एक्सप्रेस कहा जाता है।

323. आइसलैंड में हाल ही में 2017 में आयोजित अन्तर्राष्ट्रीय तलवारबाजी (फेंसिंग) स्पर्धा में सेबर एकल में स्वर्ण पदक किसने जीता था?

- (a) सी ए भवानी देवी (b) सोफिया वेलिकाय  
(c) किम जी-योन (d) यना इगोरियन

UPSI Batch-2, 16 Dec 2017

Ans : (a) वर्ष 2017 अंतर्राष्ट्रीय तलवारबाजी (फेंसिंग) स्पर्धा आइसलैंड की राजधानी रेकजाविक में सम्पन्न हुई। इस प्रतियोगिता में भारत की सी ए भवानी देवी ने तलवारबाजी की सेबर एकल में वर्ल्ड चैम्पियनशिप का गोल्ड मेडल जीता। इन्होंने फाइनल में इंग्लैंड की सारा जेन हैप्पसन को 15-13 से मात दी। भवानी देवी अंतर्राष्ट्रीय तलवारबाजी स्पर्धा में स्वर्ण पदक जीतने वाली पहली भारतीय हैं।

324. मार्टिन क्रो, जिसका वर्ष 2016 में निधन हो गया था, किस खेल का एक प्रतिष्ठित खिलाड़ी था?

- (a) हॉकी (b) एफ 1 रेसिंग  
(c) क्रिकेट (d) फुटबॉल

UPSI Batch-1, 13 Dec 2017

Ans : (c) मार्टिन क्रो का वर्ष 2016 में निधन हो गया जो कि न्यूजीलैंड के एक क्रिकेट खिलाड़ी थे।

325. एशियाई खेल 2018 में महिला 3000 मी. बाधा दौड़ प्रतियोगिता में रजत पदक विजेता "सुधा सिंह" उत्तर प्रदेश के जिला.....से संबंधित है।

- (a) लखनऊ (b) कानपुर  
(c) रायबरेली (d) उन्नाव

UPP Constable, 26.10.218 (Shift-1)

Ans. (c) : 18वें एशियाई खेलों का आयोजन 18 अगस्त से 2 सितम्बर के मध्य इंडोनेशिया में हुआ, जिसमें भारतीय ध्वज वाहक जेवेलियन श्रोअर नीरज चोपड़ा बने।

रायबरेली (उ.प्र.) की सुधा सिंह ने इस प्रतियोगिता के 3000 मी. बाधा दौड़ स्पर्धा में रजत पदक विजेता बनीं।

18 वें एशियाई खेलों की प्रमुख घटनाक्रम-

- (a) जापान की 18 वर्षीय "रिकोको इकी" ने तैराकी में 6 स्वर्ण व 2 रजत जीतकर सर्वाधिक (8) पदक जीतकर सबसे मूल्यवान खिलाड़ी बनीं।  
(b) आगामी 19 वॉ एशियाई खेलों का आयोजन 2022 में चीन के हांगझोऊ में प्रस्तावित है।

326. एशियाई खेल 2018 में पदक तालिका में शीर्ष रहने वाले चीन ने कितने स्वर्ण पदक जीते थे?

- (a) 102 (b) 112  
(c) 122 (d) 132

UPP Constable, 26.10.218 (Shift-1)

Ans. (d) : 18वाँ एशियाई खेल इण्डोनेशिया में सम्पन्न हुआ। इसमें सर्वाधिक स्वर्ण पदक विजेता देशों की सूची इस प्रकार है—

- (1) चीन - 132 स्वर्ण  
(2) जापान - 75 स्वर्ण  
(3) दक्षिण कोरिया - 49 स्वर्ण  
(4) इंडोनेशिया - 31 स्वर्ण

327. एशियाई खेल 2018 के डबल ट्रैप शूटिंग में रजत पदक विजेता 15 वर्षीय शार्दूल विहान उत्तर प्रदेश के ..... जिले से हैं।

- (a) बुलंदशहर  
(b) अलीगढ़  
(c) मेरठ  
(d) सहारनपुर

UPP Constable, 26.10.218 (Shift-2)

Ans : (c) शार्दूल विहान शूटिंग स्पर्धा से संबंधित हैं। इन्होंने 15 वर्ष की उम्र में पुरुषों की डबल ट्रैप शूटिंग में 2018 के एशियाई खेलों में रजत पदक जीता था। शार्दूल विहान मूल रूप से उत्तर प्रदेश के मेरठ जिले के रहने वाले हैं।

328. जकार्ता एशियाई खेल 2018 में शूटिंग में स्वर्ण पदक जीतने वाले 16 वर्षीय सौरभ चौधरी, उत्तर प्रदेश के ..... से संबंधित हैं।

- (a) इलाहाबाद (b) गोरखपुर  
(c) मेरठ (d) अलीगढ़

UPP Constable, 25.10.2018

Ans. (c) : 16 वर्षीय सौरभ चौधरी एक युवा भारतीय निशानेबाज हैं। उन्होंने इंडोनेशिया के जकार्ता शहर में आयोजित एशियाई खेल-2018 की 10 मीटर एयर पिस्टल निशानेबाजी (Shooting) स्पर्धा में स्वर्ण पदक जीता था। वह मूल रूप से उत्तर प्रदेश राज्य के मेरठ जिले के रहने वाले हैं।

329. निम्न खिलाड़ियों में से कौन 2018 की हालिया दक्षिण अफ्रीका-ऑस्ट्रेलिया टेस्ट श्रृंखला में गेंद से छेड़-छाड़ के मामले में सम्मिलित नहीं था?

- (a) डेविड वार्नर (b) स्टीव स्मिथ  
(c) टिम पेन (d) कैमरॉन बैन्क्रॉफ्ट

UPP Constable, 19.06.2018 (Shift-2)

Ans : (c) मार्च 2018 में सम्पन्न ऑस्ट्रेलिया - दक्षिण अफ्रीका टेस्ट सीरीज में डेविड वार्नर, कैमरॉन ब्रेनकाफ्ट तथा कप्तान स्टीव स्मिथ पर बाल टेम्परिंग (छेड़छाड़) का आरोप लगा जिसके कारण इन खिलाड़ियों पर एक साल का प्रतिबंध लगा दिया गया।

330. किस शहर में 2020 के ओलंपिक खेल आयोजित किए जाएंगे?

- (a) पेरिस (b) टोक्यो

- (c) लंदन (d) न्यूयॉर्क

UPP Constable (Pre), 2013

Ans : (b) 2020 के ओलंपिक खेल के लिए टोक्यो (जापान) शहर का नाम प्रस्तावित है। ओलंपिक 2024 पेरिस में तथा ओलंपिक 2028 लांस एंजिल्स में होगा।

331. पंजाब किंग्स XI टीम IPL-3 का नया कप्तान निम्न में से किसको नियुक्त किया गया है?

- (a) युवराज सिंह (b) कुमार संगकारा  
(c) हरभजन सिंह (d) प्रवीन कुमार

UPP Constable, 2009

Ans : (b) IPL का आयोजन वर्ष 2010 में हुआ था। IPL-3 में किंग्स XI टीम के नये कप्तान कुमार संगकारा थे। IPL-3 की विजेता मुम्बई इंडियन थी। आईपीएल 2019 की विजेता टीम मुंबई इंडियंस है जिसने चेन्नई सुपर किंग्स को हराया था।

332. साइना नेहवाल का नाम किस खेल से जुड़ा है?

- (a) टेनिस (b) शतरंज  
(c) बैडमिंटन (d) बॉक्सिंग

UPP Constable, 2009

Ans : (c) साइना नेहवाल (जन्म 17 मार्च 1990) भारतीय महिला बैडमिंटन खिलाड़ी हैं। लंदन ओलंपिक 2012 में साइना ने बैडमिंटन की महिला एकल स्पर्धा में कांस्य पदक हासिल कर इतिहास रचा, साथ ही बीडब्ल्यूएफ विश्व कनिष्ठ प्रतियोगिता जीतने वाली पहली भारतीय हैं। वर्तमान में यह भारतीय बैडमिंटन लीग में अवध वैरियर्स की तरफ से खेलती हैं। साइना भारत सरकार द्वारा पद्मश्री और सर्वोच्च खेल पुरस्कार 'राजीव गाँधी खेल रत्न पुरस्कार' से सम्मानित हो चुकी हैं।

333. WTA मियामी ओपन 2016 के फाइनल में पहुँचने वाले दो खिलाड़ी जोकोविच और निशिकोरी थे। वे कौन सा खेल खेलते हैं?

- (a) स्क्वैश (b) लान टेनिस  
(c) टेबल टेनिस (d) बैडमिंटन

UPP Com. Operator. 19-05-2016 (Shift-I)

Ans : (b) लॉन टेनिस के खिलाड़ी जोकोविच तथा निशिकोरी WTA मियामी ओपन 2016 में फाइनल में पहुँचे। जिसमें पुरुष सिंगल में जोकोविच विजेता तथा निशिकोरी उप विजेता रहे। वर्ष 2019 में इस प्रतियोगिता के पुरुष एवं महिला एकल विजेता क्रमशः रोजर फेडरर एवं एश्ले बार्टी हैं।

334. अनिर्बान लाहिड़ी 'मास्टर्स' में अपनी दूसरी उपस्थिति दर्ज करने के लिए इंतजार कर रहे हैं। वह क्या खेलते हैं?

- (a) गोल्फ (b) स्क्वैश  
(c) टेनिस (d) पोलो

UPP Com. Operator. 19-05-2016 (Shift-II)

Ans : (a) अनिर्बान लाहिड़ी एक भारतीय प्रोफेशनल गोल्फर हैं। इन्होंने वर्ष 2016 के ग्रीष्मकालीन ओलंपिक खेलों में क्वालीफाई किया था लेकिन भारत के लिए पदक जीतने से चूक गये।

335. वर्ष 2012 के ओलम्पिक खेल किस देश में आयोजित किये गये थे?

- (a) सिडनी- आस्ट्रेलिया  
(b) लंदन - ब्रिटेन  
(c) बीजिंग - चीन  
(d) पेरिस - फ्रांस

UPP Com. Operator. (Grade-A), 2013  
UPSI (Pre), 2011

Ans : (b) वर्ष 2012 के 30वें ओलम्पिक खेल लंदन-ब्रिटेन में आयोजित किये गये थे। जबकि 32वें ओलम्पिक खेल 2020 में टोक्यो, जापान में आयोजित किया जायेगा।

336. साईना नेहवाल एक प्रमुख नाम है

- (a) स्वीमिंग में (b) भारोत्तोलन में  
(c) बैडमिंटन में (d) बॉक्सिंग में

UPP Com. Operator. (Grade-A), 2013

Ans : (c) साईना नेहवाल बैडमिंटन खेल से सम्बन्धित है। वर्तमान में पी.वी. सिंधु भारत की शीर्ष बैडमिंटन खिलाड़ी हैं।

337. विम्बलडन टेनिस प्रतियोगिता 2013 में पुरुष एकल वर्ग में कौन विजयी रहे?

- (a) रोजर फेडरर (b) एन्डी मरे  
(c) राफेल नाडाल (d) नोवाक जोकोविच

UPP Com. Operator. (Grade-A), 2013

Ans : (b) विम्बलडन टेनिस प्रतियोगिता-2013 के पुरुष एकल विजेता एंडी मरे (ब्रिटेन) थे। विम्बलडन ओपन 2019 के पुरुष एकल विजेता नोवाक जोकोविच तथा महिला एकल की विजेता सिमोना हॉलेप हैं।

338. भारत को 2012 के ओलम्पिक खेलों में कुल कितने पदक प्राप्त हुए?

- (a) 6 पदक (b) 4 पदक  
(c) 7 पदक (d) 2 पदक

UPP Com. Operator. (Grade-A), 2013

Ans : (a) भारत को 2012 ओलम्पिक खेलों में 6 पदक प्राप्त हुए थे, जबकि वर्ष 2016 में ब्राजील में खेले गये ओलम्पिक खेलों में भारत 2 पदकों (1 रजत तथा 1 कांस्य) के साथ 67वें स्थान पर रहा।

339. लन्दन में वेम्बले मैदान इस खेल से सम्बन्धित है:

- (a) क्रिकेट (b) टेनिस  
(c) हॉकी (d) फुटबाल

Ans : (d) लंदन में वेम्बले मैदान फुटबाल खेल से सम्बन्धित है। 2007 में इसका उदघाटन किया गया। यह यूरोप का दूसरा सबसे बड़ा स्टेडियम है। यहाँ दर्शकों की क्षमता 90 हजार है।

340. संयुक्त राज्य अमेरिका का राष्ट्रीय खेल है :

- (a) फुटबाल (b) रग्बी  
(c) वालीबाल (d) बेसबाल

UPSI (Pre), 2011

Ans : (d)

देश	राष्ट्रीय खेल
ब्राजील, फ्रांस	फुटबाल
न्यूजीलैण्ड	रग्बी
श्रीलंका	वालीबॉल
अमेरिका	बेसबॉल

341. 'डेविस कप' ट्राफी इस खेल से सम्बन्धित है :

- (a) टेनिस (b) फुटबाल  
(c) हाकी (d) वालीबाल

UPSI (Pre), 2011

Ans : (a) 'डेविस कप' टेनिस से सम्बन्धित टीम प्रतियोगिता है। इसकी शुरुआत 1990 में हुई। वर्ष 2018 के डेविस कप की विजेता टीम क्रोएशिया है।

342. पहली भारतीय इ1 कार दौड़ में विजेता थे :

- (a) माइकल शूमाकर (b) सेबस्टियन वेटेल  
(c) फेलिपे मासा (d) माइकल जार्डन

UPSI (Pre), 2011

Ans : (b) भारत में पहली F1 कार दौड़ ग्रेटर नोएडा, स्थित बुद्ध इंटरनेशनल सर्किट में 30 October 2011 को हुई थी। जिसको जर्मनी के सेबस्टियन वेटेल ने जीता था।

343. 'बटरफ्लाय' किससे संबंधित है?

- (a) क्रिकेट (b) घुड़दौड़  
(c) निशानेबाजी (d) तैराकी

UPSI, 2001

Ans : (d) 'बटरफ्लाय' शब्द तैराकी खेल की एक विधा से सम्बन्धित है।

344. निम्न में से किस खेल के मैदान का आकार सबसे बड़ा होता है?

- (a) क्रिकेट (b) फुटबॉल  
(c) पोलो (d) बेसबॉल

UPSI, 2001

Ans : (c) पोलो खेल का मैदान 275 मी. (330 गज) लम्बा तथा 183 मी. (220 गज) चौड़ा होता है। इस खेल के मैदान का आकार सबसे बड़ा होता है। प्रत्येक टीम में घोड़ों पर सवार चार-चार खिलाड़ी होते हैं। 1886 में इंग्लैण्ड और संयुक्त राज्य अमेरिका के बीच पहला अन्तर्राष्ट्रीय पोलो खेल खेला गया।

345. पोलो में खिलाड़ी होते हैं -

- (a) 9 (b) 11  
(c) 6 (d) 4

UPSI, 1999

Ans : (d) पोलो एक टीम खेल है जिसे घोड़े पर बैठ कर खेला जाता है इसमें प्रतिद्वन्दी टीम के विरुद्ध गोल करना होता है। इस खेल के प्रत्येक टीम में चार खिलाड़ी होते हैं।

346. अंतरराष्ट्रीय ओलम्पिक कमेटी का मुख्यालय है-

- (a) जेनेवा में (b) लुसाने में

(c) बर्न में

(d) ओसलों में

UPSI, 2001

**Ans : (b)** अन्तर्राष्ट्रीय ओलम्पिक समिति की स्थापना 23 जून, 1894 में सर्वोन नामक स्थान पर हुई थी। इसका मुख्यालय लुसाने (स्वीटजरलैण्ड) में है। ओलम्पिक उद्घाटन समारोह के मार्च पास्ट में ओलम्पिक की जन्मदाता ग्रीस (यूनान) की टीम सबसे आगे एवं मेजबान टीम सबसे पीछे रहती है। बाकी की टीमों का स्थान अंग्रेजी वर्णमाला के अक्षरों के क्रम में निश्चित होता है।

347. पहले एशियाई खेल कहां आयोजित हुए थे?

- (a) जकार्ता (b) बिजिंग  
(c) भारत (d) कालाहारी

UPSI, 1999

**Ans : (c)** एशियाई खेल प्रत्येक चार वर्ष बाद आयोजित होने वाली खेल प्रतियोगिता है, जिसमें एशिया के विभिन्न देशों के खिलाड़ी भाग लेते हैं। पहले एशियाई खेल का आयोजन मार्च, 1951 में नई दिल्ली (भारत) में किया गया था। वर्ष 2022 में अगला एशियाई खेल हांगझू, चीन में आयोजित किया जायेगा।

348. निम्नलिखित में से तैराकी का सबसे धीमा स्ट्रोक है—

- (a) बैकस्ट्रोक (b) फ्रीस्टाइल  
(c) वटरफ्लाइ (d) ब्रेस्टस्ट्रोक

UPSI, 1999

**Ans : (d)** ब्रेस्ट स्ट्रोक तैराकी का सबसे धीमा स्ट्रोक है। इस स्ट्रोक में तैराक छाती के बल लेटकर तैरता है। बैक स्ट्रोक में तैराक पानी पर चित लेटता है और उसका सिर थोड़ा उठा रहता है।

349. किस देश ने पिछला विश्व कप क्रिकेट जीता?

- (a) ऑस्ट्रेलिया (b) दक्षिण अफ्रीका  
(c) वेस्टइंडीज (d) पाकिस्तान

UPSI, 1999

**Ans : (a)** प्रश्न काल के अनुसार पिछला विश्व कप क्रिकेट (1999 ई.) का खिताब आस्ट्रेलिया ने जीता था। ध्यातव्य है कि वर्ष 2019 का विश्व कप क्रिकेट का खिताब इंग्लैण्ड ने न्यूजीलैण्ड को हराकर जीता।

350. 1996 के ओलंपिक खेलों में भारत ने कांस्य पदक निम्नलिखित में से किस खेल में जीता था?

- (a) हॉकी (b) फुटबॉल  
(c) क्रिकेट (d) लॉन टेनिस

UPSI, 1999

**Ans : (d)** वर्ष 1996 ई. के ओलंपिक में भारत के लिएंडर पेस ने लॉन टेनिस में कांस्य पदक जीता था। लॉन टेनिस प्रतियोगिता का स्वर्ण पदक आंद्रे आगासी (U.S.A.) ने तथा रजत पदक सर्गेई ब्रूगुएरा (स्पेन) ने जीता था।

351. किस खेल से डियागो माराडोना संबंधित हैं?

- (a) हॉकी (b) फुटबॉल  
(c) क्रिकेट (d) बास्केटबॉल

UPSI, 1999

**Ans : (b)** डियागो माराडोना अर्जेन्टीना के पूर्व फुटबॉल खिलाड़ी है।

352. नॉक आउट संबंधित है—

- (a) मुक्केबाजी (b) कुश्ती  
(c) क्रिकेट (d) टेनिस

UPSI, 1999

**Ans : (a)** नॉक आउट, बैबिट पंच, हुक आदि शब्द मुक्केबाजी से संबंधित हैं। जबकि हॉफ नेल्सन, हेड लाक कुश्ती से, फ्री हिट, दूसरा, सिली प्वाइंट आदि क्रिकेट से तथा बैकहैंड, ड्यूस, डबल फाल्ट आदि शब्द टेनिस से जुड़े हैं।

353. बिम्बलडन खिताब पांच बार लगातार निम्न में से किस खिलाड़ी ने जीता?

- (a) जॉन मैक्नरो (b) बोर्न बोर्ग  
(c) मैट्स विलेंडर (d) जिमी कानर्स

UPSI, 1999

**Ans : (b)** स्वीडन के टेनिस खिलाड़ी बोर्न बोर्ग तथा रोजर फेडरर ने लगातार 5 बार बिम्बलडन का खिताब जीता है।

354. वर्ष 2004 में होने वाले ओलंपिक खेल का आयोजन स्थल है -

- (a) लंदन (b) स्टॉकहोम  
(c) एथेंस (d) सिडनी

UPSI, 1999

**Ans : (c)** वर्ष 2004 में होने वाले ओलंपिक खेल का आयोजन एथेंस (यूनान) में किया गया था। वर्ष 2016 के ओलंपिक का आयोजन रियो-डी-जेनेरो (ब्राजील) में तथा वर्ष 2020 के ओलंपिक खेलों का आयोजन टोकियो (जापान) में किया जायेगा।

355. टेस्ट क्रिकेट में सर्वाधिक विकेट लेने वाला खिलाड़ी कौन है?

- (a) कपिल देव (b) रिचर्ड हेडली  
(c) सुनील गावस्कर (d) इनमें से कोई नहीं

UPSI, 1991

**Ans : (a)** वर्तमान टेस्ट क्रिकेट में सर्वाधिक विकेट लेने वाले खिलाड़ी श्रीलंका के मुथैया मुरलीधरन (800 विकेट) है। भारत की ओर से सर्वाधिक विकेट लेने का रिकॉर्ड अनिल कुम्बले के नाम है। प्रश्न काल के दौरान टेस्ट क्रिकेट में सर्वाधिक विकेट लेने वाले खिलाड़ी कपिल देव थे।

356. निम्नलिखित में से चायनामेन किस खेल से संबंधित है?

- (a) हॉकी (b) क्रिकेट  
(c) फुटबॉल (d) टेनिस

UPSI, 1991

**Ans : (b)** “चायनामेन” शब्द का प्रयोग क्रिकेट के उन स्पिन गेंदबाजों के लिए किया जाता है जिनको सीधे हाथ के बल्लेबाज के सामने गेंद को टप्पा खिलाकर अंदर की ओर मोड़ने में महारत हासिल होती है।

357. पोलो में खिलाड़ियों की संख्या होती है—

- (a) 7 (b) 4  
(c) 11 (d) 6

UPSI, 1991

**Ans : (b)** पोलो घोड़े पर बैठकर खेला जाता है जिसका उद्देश्य विरोधी टीम के विरुद्ध गोल करना होता है। इसके प्रत्येक टीम में चार खिलाड़ी होते हैं।

**358. विश्व में प्रथम बार आधुनिक ओलंपिक खेल की शुरुआत हुई थी-**

- (a) 1857 में (b) 1875 में  
(c) 1896 में (d) 1947 में

**UPSI, 1991**

**Ans : (c)** ओलंपिक खेल अंतर्राष्ट्रीय स्तर पर आयोजित होने वाली बहु-खेल प्रतियोगिता है। आधुनिक ओलंपिक खेल की शुरुआत सन् 1896 (एथेंस) में पियरे डि कुबर्टिन द्वारा किया गया।

**359. क्रिकेट के मैदान की लंबाई क्या होती है?**

- (a) 22 फीट 3 इंच (b) 22 फीट  
(c) 4 फीट (d) इनमें से कोई नहीं

**UPSI, 1991**

**Ans : (d)** क्रिकेट के मैदान की कोई निश्चित माप निर्धारित नहीं की गई है केन्द्र से मैदान की न्यूनतम लंबाई 69 मीटर तथा अधिकतम 71 मीटर हो सकती है।

**360. अमरीका कप किस खेल से संबंधित है?**

- (a) क्रिकेट से (b) हॉकी से  
(c) टेनिस से (d) याट रेसिंग से

**UPSI, 1991**

**Ans : (d)** अमरीका कप याट रेसिंग से संबंधित है।

**361. मैराथन दौड़ की लंबाई क्या होती है?**

- (a) 25 मील (b) 26 मील  
(c) 25 मील 385 गज (d) 26 मील 385 गज

**UPSI, 1991**

**Ans : (d)** मैराथन दौड़ 26 मील 385 गज या 42.195 किलोमीटर होती है। यूनानी सैनिक फेडीपिडीस मैराथन के युद्ध के जीत का समाचार देने के लिए राज्य की ओर बिना रुके दौड़ा और सभा में पहुँचकर बोला नेनिकेकामेन (हम जीत गए) और फिर मर गया। फेडीपिडीस की इस महान कृत की स्मृति में प्रत्येक चार वर्ष बाद मैराथन दौड़ आयोजित किया जाता है।

**362. निम्नलिखित में से कौन-सा युग्म गलत है?**

- (a) गोल्फ रायडर कप  
(b) हॉकी चैम्पियन कप  
(c) क्रिकेट दिलीप ट्रॉफी  
(d) फुटबॉल एजरा कप

**UPSI, 1991**

**Ans : (b)** सही सुमेलित है:-

गोल्फ	-	रायडर कप
फुटबॉल	-	चैम्पियन कप
क्रिकेट	-	दिलीप ट्रॉफी
फुटबॉल	-	एजरा कप

**363. निम्न में से उत्तर प्रदेश के लिए किस भारोत्तोलक ने राष्ट्रमंडल खेल 2018 में स्वर्ण पदक प्राप्त किया?**

- (a) पूनम यादव (b) जीतू राय  
(c) मानिका बत्रा (d) विकास ठाकुर

**UPP Constable, 18.06.2018 (Shift-2)**

**Ans : (a)** उत्तर प्रदेश की पूनम यादव ने 8 अप्रैल 2018 को गोल्डकोस्ट में भारोत्तोलन में महिलाओं की 69 किलो वर्ग भार स्पर्धा में भारत को स्वर्ण पदक दिलाया।

**364. बांग्लादेश के क्रिकेट मैदान पर किस खिलाड़ी की मृत्यु हुई थी?**

- (a) सुभाष गुप्ता (b) लाला अमर नाथ  
(c) एम.एल. जैसिंहा (d) रमन लाम्बा

**UPP Constable (Pre), 2013**

**Ans : (d)** रमन लाम्बा एक भारतीय क्रिकेट खिलाड़ी थे जिन्होंने मुख्यतः एक बल्लेबाज के रूप में चार टेस्ट और 32 वनडे खेला। इनकी मृत्यु तब हो गई थी, जब वे बंग स्टेडियम में ढाका क्लब क्रिकेट मैच में क्षेत्ररक्षण के दौरान उन्हें सिर पर चोट लगी तथा आंतरिक रक्तस्राव के कारण उनकी मृत्यु हो गयी।

**365. एशियाई खेलों में 400 मीटर की दौड़ में स्वर्ण पदक जीतने वाली पहली भारतीय महिला कौन हैं?**

- (a) एम.एल. वलसम्मा (b) पी.टी. ऊषा  
(c) कमलजीत संधू (d) के. मल्लेश्वरी

**UPP Constable (Pre), 2013**

**Ans : (c)** एशियाई खेलों में 400 मीटर की दौड़ में स्वर्ण पदक जीतने वाली पहली भारतीय महिला कमलजीत संधू हैं। इन्होंने यह पदक वर्ष 1970 के एशियन खेल में जीता तथा वर्ष 1971 में इन्हें पद्म श्री अवार्ड से सम्मानित किया गया।

## **XIV. योजना परियोजना**

**366. उत्तर प्रदेश, बिहार, झारखंड, उड़ीसा और पश्चिम बंगाल को लाभ पहुँचाने के लिए प्रधानमंत्री नरेंद्र मोदी द्वारा अक्टूबर 2016 में शुभारम्भ की गई प्राकृतिक गैस पाइप लाइन परियोजना (प्रस्तावित लम्बाई-2,540 किलोमीटर) का नाम क्या है?**

- (a) नमामि गंगे प्रोग्राम  
(b) प्रधानमंत्री ऊर्जा गंगा परियोजना  
(c) अटल स्वास्थ्य ऊर्जा योजना  
(d) अर्बन ज्योति अभियान

**(UP SI/ ASI 2018)**

**Ans. (b) :** प्रधानमंत्री ऊर्जा गंगा परियोजना का शुभारम्भ भारत के प्रधानमंत्री श्री नरेन्द्र मोदी ने 24 अक्टूबर 2016 को उत्तर प्रदेश के वाराणसी जिले से किया। इस योजना के तहत 7 शहरों के लिए गैस वितरण पाइप लाइन परियोजना प्रस्तावित है। कोलकाता, भुवनेश्वर, जमशेदपुर, पटना, कटक, रांची, वाराणसी आदि प्रमुख शहर हैं।

# 16.

## कम्प्यूटर कौशल की आधारभूत जानकारी

1. नीचे दिए गए कथनों को ध्यान में रखते हुए, सही विकल्प का चयन करें।

- सॉफ्टवेयर प्रोग्राम कम्प्यूटर को दिए जाने वाले निर्देशों का सेट है जो कि किसी कार्य के निष्पादन के लिए दिए गए हैं
- सॉफ्टवेयर कम्प्यूटर का परिवर्तनीय हिस्सा है जबकि हार्डवेयर अपरिवर्तनीय भाग होता है
- सिस्टम सॉफ्टवेयर कम्प्यूटर-विशिष्ट कार्यों के लिए डिज़ाइन किया जाता है
  - कथन ii) और iii) सही हैं और i) गलत हैं
  - कथन i) और iii) सही हैं और ii) गलत हैं
  - कथन i) और ii) सही हैं और iii) गलत हैं
  - कथन i), ii) और iii) सही हैं

(UP SI/ ASI 2018)

**Ans. (d) :** सॉफ्टवेयर प्रोग्राम कम्प्यूटर को दिये जाने वाले निर्देशों का सेट है जो कि किसी कार्य के निष्पादन के लिए होता है। सॉफ्टवेयर कम्प्यूटर का परिवर्तनीय हिस्सा है जबकि हार्डवेयर अपरिवर्तनीय होता है। सिस्टम सॉफ्टवेयर कम्प्यूटर-विशिष्ट कार्यों के लिए डिज़ाइन किया जाता है।

2. \_\_\_\_\_ एक प्रोग्राम कोड है जो एक वेब पृष्ठ की विषय-वस्तु में अंतःस्थापित होता है। जब किसी वेब ब्राउज़र के द्वारा पृष्ठ खोला जाता है, तो अंतःस्थापित कोड स्वचालित रूप से डाउनलोड हो जाता है और उपयोगकर्ता के वर्कस्टेशन पर निष्पादित हो जाता है। उदाहरण जावा, एक्टिवएक्स ( एमएस )
- उन्नत कूटलेखन
  - ऐपलेट
  - अभिगम नियंत्रण
  - सक्रिय विषय-वस्तु

UPSI Batch-3, 22 Dec 2017

**Ans. (d) :** सक्रिय विषय वस्तु एक प्रोग्राम कोड है। जो वेब पृष्ठ की विषय-वस्तु में अंतःस्थापित होता है। जब किसी वेब ब्राउज़र के द्वारा पृष्ठ खोला जाता है, तो अंतःस्थापित कोड स्वचालित रूप से डाउनलोड हो जाता है और उपयोगकर्ता के वर्क 'स्टेशन पर निष्पादित हो जाता है उदाहरण, जावा, एक्टिवएक्स (एम.एस.)।

3. एक एक्सेल शीट में जल्दी से कुछ ढूँढ़ने के लिए, निम्न शॉर्टकट कुंजियों में से किसका उपयोग किया जा सकता है?
- Ctrl + V
  - Ctrl + F
  - Alt + F
  - Ctrl + C

UPSI Batch-3, 22 Dec 2017

**Ans. (b) :** एक एक्सेल शीट में जल्दी से कुछ ढूँढ़ने के लिए Ctrl + F का प्रयोग किया जाता है। जबकि, Ctrl + V → चुनी गयी वस्तु को Paste करना, Ctrl + C → चयनित वस्तु को Copy करना, Alt + L खुले हुए प्रोग्राम में फाइल मेन्यु के विकल्प के लिए शॉर्टकट कुंजी है।

4. Opcode और Operand निम्न में से किस प्रोग्रामिंग भाषा से संबंधित है?

- मशीन लेवल भाषा
- संयोजन भाषा
- प्रतीकात्मक भाषा
- संस्कृत भाषा

UPSI Batch-1, 21 Dec 2017

**Ans : (a)** Opcode और Operand मशीनी भाषा से सम्बन्धित है। अप-कोड (Opcode) मशीनी भाषा का पहला भाग होता है अर्थात् इस भाग में जिस आपरेशन को करना होता है, उसको लिखा जाता है तथा आपरेन्ड (Operand) में जिस आपरेशन को करना होता है उसके पते को एवं जहाँ पर वह स्टोर होगा उसके पते को भी लिखा जाता है।

5. वह कौन सा प्रोग्राम या डिवाइस है जो यह पता लगाने के लिए उपयोग किया जाता है कि किसी अतिक्रमी ने कम्प्यूटर संसाधनों के अनधिकृत अभिगम का प्रयास तो नहीं किया है?
- इंटरनेट सेवा प्रोटोकॉल
  - फायरवॉल
  - हेकथॉन
  - अतिक्रमण संसूचन प्रणाली

UPSI Batch-1, 21 Dec 2017

**Ans : (d)** अतिक्रमण संसूचन प्रणाली एक ऐसा प्रोग्राम है जिसके द्वारा यह पता लगाया जाता है कि किसी अतिक्रमी ने कम्प्यूटर संसाधनों के अनधिकृत अभिगम का प्रयास तो नहीं किया है।

6. .... एक ऐसा पासवर्ड है जिसे केवल एक बार इस्तेमाल किया जा सकता है, जिसे आमतौर पर बेतरतीब ढंग से विशेष सॉफ्टवेयर के द्वारा उत्पन्न किया जाता है।
- कोडहैक
  - सिक्क्योर एक्सेस
  - वन टाइम पासवर्ड (ओटीपी)
  - कैप्चा

UPSI Batch-2, 20 Dec 2017

**Ans. (c) :** वन टाइम पासवर्ड (ओटीपी) एक ऐसा पासवर्ड है जिसे केवल एक बार इस्तेमाल किया जा सकता है, जिसे आमतौर पर बेतरतीब ढंग से विशेष सॉफ्टवेयर के द्वारा उत्पन्न किया जाता है। यह सुरक्षा की दृष्टि से अच्छा माना जाता है।

7. **मॉडेम किस प्रकार के उपकरण है?**

- (a) आउटपुट (b) इनपुट/आउटपुट  
(c) स्टोरेज (d) इनपुट

**UPSI Batch-2, 20 Dec 2017**

**Ans. (b) :** मॉडेम एक इनपुट/आउटपुट उपकरण है जो कम्प्यूटर के डेटा को संचारित करने में सक्षम बनाता है। कम्प्यूटर में जानकारी डिजिटल रूप से संग्रहित होती है, जबकि टेलीफोन लाइनों द्वारा एनालॉग तरंग के रूप में संचारित की जाती है। डिजिटल सूचना को एनालॉग इन्फार्मेशन में व एनलॉग इन्फार्मेशन को डिजिटल इन्फार्मेशन में परिवर्तित करता है। मॉडेम को इनपुट और आउटपुट दोनों ही डिवाइस माना जाता है, क्योंकि मॉडेम डाटा भेजता है और डाटा प्राप्त भी करता है।

8. **वह कौन सा ऐसा मालवेयर है जिसका पता लगाना मुश्किल है और इसीलिए उसे हटाना भी मुश्किल होता है। कई विशेषज्ञों का कहना है कि उसे खत्म करने के लिए अपनी हार्डवेयर ड्राइव को साफ करके सब कुछ नये सिरे से इंस्टाल करें। उसे इस तरह से डिजाइन किया जाता है जिससे जानकारी जुटाने वाला दूसरा मालवेयर आपके कम्प्यूटर की आपकी सारी संवेदनशील जानकारी जुटा लें और आपको भनक तक न लगे?**

- (a) सॉफ्टवेयर (b) फिशिंग  
(c) रूटकिट (d) डिनायल ऑफ सर्विस

**UPSI Batch-1, 20 Dec 2017**

**Ans. (c):** रूटकिट एक मालवेयर है। मालवेयर ऐसे वायरस साफ्टवेयर होते हैं, जिसका पता लगाना मुश्किल होता है, और इसीलिए उसे हटाना भी मुश्किल होता है, कई विशेषज्ञों का कहना है कि उसे खत्म करने के लिए अपनी हार्डवेयर ड्राइव को साफ करके सब कुछ नये सिरे से इंस्टाल कर सकते हैं। रूटकिट मालवेयर को इस तरह डिजाइन किया जाता है जिससे जानकारी जुटाने वाला दूसरा मालवेयर आपके कम्प्यूटर की सारी संवेदनशील जानकारी जुटा लें और आपको भनक तक न लगे।

9. **कम्प्यूटर तकनीक की पाँचवीं पीढ़ी किस पर आधारित है?**

- (a) ट्रांजिस्टर  
(b) वैरी लार्ज स्केल इंटीग्रेशन (वीएलएसआई)  
माइक्रोप्रोसेसर  
(c) अल्ट्रा लार्ज स्केल इंटीग्रेशन (यूएलएसआई)  
माइक्रोप्रोसेसर  
(d) एकीकृत सर्किट

**UPSI Batch-1, 20 Dec 2017**

**Ans. (c) :** कम्प्यूटर तकनीक की पाँचवीं पीढ़ी (1989 से अब तक) अल्ट्रा लार्ज स्केल इंटीग्रेशन (ULSI) पर आधारित होगी। पाँचवीं पीढ़ी के कम्प्यूटर ULSI (Ultra Large Scale Integration) तकनीक पर आधारित है। इस जनरेशन के कम्प्यूटर्स में **कृत्रिम बुद्धि क्षमता** विकसित की जा रही है, ये उसी के अनुसार कार्य करेंगे इस पीढ़ी के कम्प्यूटर में स्वयं सोचने की क्षमता पैदा की जा रही है और कुछ हद तक सफलता भी मिल चुकी है, उदाहरण के लिए विंडोज कोर्टाना (Windows Cortana), गूगल असिस्टेंट (Google Assistant), एप्पल सीरी (Apple Siri) इत्यादि। इसमें हाई लेवल प्रोग्रामिंग भाषा का प्रयोग किया जा रहा है। GUI (Graphical User Interface) की सहायता से इसे अधिक सरल बनाया जा रहा है।

10. **निम्नलिखित में से कौन सा सॉफ्टवेयर है जो हार्डवेयर डिवाइस में अंतः स्थापित होता है?**

- (a) चिपवेयर (b) शेयरवेयर  
(c) फर्मवेयर (d) स्पाइवेयर

**UPSI Batch-2, 22 Dec 2017**

**Ans : (c)** फर्मवेयर एक सॉफ्टवेयर है जो हार्डवेयर डिवाइस में अन्तःस्थापित होता है। यह किसी प्रोग्रामिंग लैंग्वेज की सहायता से बनाई गई एक फाइल होती है जो किसी भी सॉफ्टवेयर को हार्डवेयर पर चलाने के लिए फर्मवेयर की जरूरत पड़ती है और यह सीधे हार्डवेयर में जुड़ जाता है।

11. **सूचना संग्रहित करने के लिए ट्रांजिस्टरों का प्रयोग करने वाली मेमोरी को क्या कहते हैं?**

- (a) स्टेटिक रैंडम एक्सेस मेमोरी (एसआरएएम)  
(b) प्रोग्रामेबल रीड ओनली मेमोरी (पीआरओएम)  
(c) वीडियो रैंडम एक्सेस मेमोरी (वीआरएएम)  
(d) डायनामिक रैंडम एक्सेस मेमोरी (डीआरएएम)

**UPSI Batch-1, 22 Dec 2017**

**Ans. (a) :** सूचना संग्रहित करने के लिये ट्रांजिस्टरों का प्रयोग करने वाली मेमोरी को static random access memory कहते हैं। यह एक अर्द्धचालक स्मृति है, जो SRAM आंकड़ों के निर्माण को बताता है। यह एक अस्थायी मेमोरी है जिस संचालित नहीं किया जाता है, तो वह स्वयं डेटा खो देता है।

12. **किसी मशीन अथवा नेटवर्क संसाधन को उन लोगों के लिए अनुपलब्ध कर देना, जो उस तक पहुँचने की कोशिश कर रहे हैं उसे क्या कहते हैं, जैसे एओएल, याहू या अन्य किसी व्यावसायिक नेटवर्क का अनुपलब्ध हो जाना?**

- (a) स्पाइवेयर  
(b) फिशिंग  
(c) डिनायल ऑफ सर्विस  
(d) रूटकिट

**UPSI Batch-1, 22 Dec 2017**

**Ans. (c) :** किसी मशीन अथवा नेटवर्क संसाधन को उन लोगों के लिए अनुपलब्ध कर देना जो उस तक पहुंचने की कोशिश कर रहे हों, उसे डिनायल ऑफ सर्विस कहते हैं। यह एक साइबर हमला है, जहाँ अपराधी अपने इच्छित उपयोगकर्ताओं के लिए कुछ समय तक बाधा पहुंचा कर मशीन नेटवर्क में पहुंचने का प्रयास करता है, जैसे- एओएल, याहू या अन्य किसी व्यावसायिक नेटवर्क का अनुपलब्ध हो जाना।

13. किस प्रकार का वायरस वर्ड, एक्सेल, पावर प्वाइंट और अन्य डेटा फाइलों को संक्रमित करता है?

- (a) पॉलीमॉर्फिक वायरस
- (b) स्टेल्थ वायरस
- (c) मैक्रो वायरस
- (d) बहुपक्षीय मल्टीपार्टाइट वायरस

UPS Batch-3, 21 Dec 2017

**Ans. (c) :** मैक्रो वायरस मैक्रो प्रोग्रामिंग लैंग्वेज का प्रयोग करके बनाये जाते हैं। माइक्रो वायरस दूसरे किसी भी वायरस की तरह एक प्रचालन तंत्र के बजाय किसी भी प्रचालन तंत्र को प्रभावित कर सकता है। ये वायरस वर्ड, एक्सेल, पावर प्वाइंट और अन्य डेटा फाइलों को संक्रमित कर देते हैं।

14. एक कार्य को रद्द कर फिर पूर्व स्थिति प्राप्त करने के लिए एमएस वर्ड में किस 'शॉर्टकट की' का उपयोग किया जाता है?

- (a) CTRL+Z
- (b) CTRL+Y
- (c) CTRL+K
- (d) CTRL+W

UPS Batch-2, 19 Dec 2017

**Ans : (a)** एक कार्य को रद्द कर फिर पूर्व स्थिति को प्राप्त करने के लिए एम एस वर्ड में CTRL + Z 'शॉर्टकट की' का उपयोग किया जाता है। CTRL + K का प्रयोग चुने हुए शब्दों में Hyperlink जोड़ने के लिए तथा CTRL + Y को Last action को redo करने के लिए उपयोग किया जाता है।

15. .... एक सॉफ्टवेयर "रोबोट" है, जो स्वचालित कार्य की एक लम्बी सूची अपने आप निष्पादित करता है।

- (a) मैट्रिक्स
- (b) बॉट
- (c) डीपवेब
- (d) इंडेक्सर

UPS Batch-2, 19 Dec 2017

**Ans : (b)** बॉट एक सॉफ्टवेयर 'रोबोट' है, जो एक स्वचालित कार्य की एक लम्बी सूची अपने आप निष्पादित करता है। डीप वेब ऐसी बेवसाइटें या डाटाबेस होती है जिनके अन्तर्गत जानकारी की पहुँच सबसे पास नहीं हो पाती। इन्हें Search Engine से Direct Search नहीं किया जा सकता। यहाँ अपराधिक एवं अवैध गतिविधियों से संबंधित जानकारी होती है।

16. .... निम्न में से किसमें आदेश (कमांड) और विकल्प की सूची होती है?

- (a) मेनू बार
- (b) टाइटल बार
- (c) फॉर्मूला बार
- (d) टूल बार

UPS Batch-1, 19 Dec 2017

**Ans. (a) :** मेनू बार में कमाण्ड (आदेश) और विकल्प की सूची होती है।

कम्प्यूटर खोलने पर सबसे ऊपरी पट्टी पर दिखने वाले चित्र सहित फाइलों को टाइटल बार कहते हैं। टूलबार एक ग्राफिकल कंट्रोल एलिमेंट है, जिसपर ऑन स्क्रीन बटन, आइकॉन, मेन्यू या अन्य इनपुट या आउटपुट एलिमेंट्स को रखा जाता है।

17. माइक्रोसॉफ्ट वर्ड का पहला संस्करण निम्न में से किस ऑपरेटिंग सिस्टम के लिए जारी किया गया था?

- (a) एमएस-डॉस
- (b) यूनिक्स
- (c) मैक ओएस
- (d) लिनक्स

UPS Batch-3, 16 Dec 2017

**Ans : (a)** DOS (Disk Operating System) हमारे आज के Operating system का ही पहले वाला रूप है। आज हम जो Windows 7, 8 या मैक OS का इस्तेमाल करते हैं शुरू से ऐसा नहीं था। पहले के Computer OS पूरी तरह कमांड आधारित OS हुआ करते थे जबकि विंडोज GUI आधारित है।

18. निम्न में से कौन-सी इकाई (यूनिट) तुल्यकालन संकेत उत्पन्न करती है?

- (a) कंट्रोल यूनिट
- (b) मैमरी यूनिट
- (c) आउटपुट यूनिट
- (d) प्रोसेसर यूनिट

UPS Batch-2, 16 Dec 2017

**Ans : (a)** कंट्रोल यूनिट कम्प्यूटर के सभी कार्यों को संचालित करता है तथा कम्प्यूटर के सारे भागों जैसे इनपुट, आउटपुट डिवाइसेज, प्रोसेसर इत्यादि के बीच गतिविधियों के बीच समन्वय स्थापित करता है। यह तुल्यांकी संकेतों को भी उत्पन्न करती है।

19. एक कम्प्यूटर उपयोगकर्ता को उसकी विशिष्ट पहचान जैसे उँगलियों के निशान, वाणी अथवा नेत्रपटल के माध्यम से पहचानने की विधि को ..... कहते हैं।

- (a) अपने ग्राहक को जानो (केवाईसी)
- (b) पासपोर्ट
- (c) सिक्वोर एक्सेस
- (d) बायोमेट्रिक

UPS Batch-3, 16 Dec 2017

**Ans : (d)** बायोमेट्रिक कम्प्यूटर उपयोगकर्ता को उसकी विशिष्ट पहचान जैसे उँगलियों के निशान, वाणी अथवा नेत्र पटल के माध्यम से पहचानने में सक्षम बनाने वाली युक्ति है। KYC बैंकिंग और फाइनेंस के क्षेत्र में इस्तेमाल होने वाला एक प्रचलित टर्म है, जिसका प्रयोग वित्तीय संस्थाओं द्वारा अपने ग्राहक की पहचान और उसके पते को सत्यापित करने के लिए किया जाता है। पासपोर्ट या पारपत्र किसी राष्ट्रीय सरकार द्वारा जारी वह दस्तावेज होता है जो अन्तर्राष्ट्रीय यात्रा के लिए उसके धारक की पहचान और राष्ट्रीयता को प्रमाणित करता है।

20. कम्प्यूटर तकनीकी की पहली पीढ़ी में किस भाषा का प्रयोग किया गया था?

- (a) कोबोल



- (b) फोरट्रॉन
- (c) अस्सेम्बली भाषा
- (d) मशीनी भाषा

**UPSI Batch-3, 15 Dec 2017**

**Ans. (d) :** कम्प्यूटर तकनीकी के पहली पीढ़ी में मशीनी भाषा का प्रयोग किया गया था। एक प्रोग्राम जो 0 और 1 के रूप में लिखा जाता है, मशीनी लैंग्वेज प्रोग्राम कहलाते हैं तथा ये प्रोग्राम कम्प्यूटर लैंग्वेज प्रोग्राम भी कहलाते हैं तथा ये प्रोग्राम कम्प्यूटर बिना किसी ट्रांसलेशन के सीधे समझ सकता है।  
हार्डवेयर → मशीनी भाषा → असेम्बली भाषा → उच्च लेवल भाषा → फोरट्रॉन, C, पास्कल।

21. सॉफ्टवेयर के प्रसंग में, ..... एक त्रुटि है जो अवांछित नतीजे पैदा करती है। यह सारी त्रुटियां सामान्यतः व्यक्तियों द्वारा की गई गलतियां हैं और प्रायः प्रोग्राम के स्रोत कोड में रहती हैं।

- (a) वाइरस
- (b) पैच
- (c) हैक
- (d) बग

**UPSI Batch-2, 15 Dec 2017**

**Ans : (d)** सॉफ्टवेयर के सन्दर्भ में बग एक त्रुटि है, जो अवांछित नतीजे पैदा करती है। ये सारी त्रुटियां सामान्यतः व्यक्तियों द्वारा की गयी गलतियां हैं और प्रायः प्रोग्राम के स्रोत कोड में रहती हैं, इन त्रुटियों के सुधारने की प्रक्रिया डिबगिंग कहलाती है।

22. निम्न में से कौन सी मेमोरी है, जिसकी भण्डारण क्षमता अधिकतम है?

- (a) पेटाबाइट (PB)
- (b) गीगाबाइट (GB)
- (c) टेराबाइट (TB)
- (d) मेगाबाइट (MB)

**UPSI Batch-1, 15 Dec 2017**

**Ans : (a)** मेमोरी की भण्डारण क्षमता में सम्बन्ध  
8 bit = 1 byte  
1024 bytes = 1 Kilobyte  
1024 Kilobyte = 1 Megabyte (MB)  
1024 Megabyte = 1 Gigabyte (GB)  
1024 Gigabyte = 1 Tera byte (TB)  
1024 Tera bytes = 1 Peta byte (PT)

23. .... एक सॉफ्टवेयर है, जो आप पर जासूसी करता है, ताकि इंटरनेट पर वह आपकी गतिविधियों को भाँप सके और उसके मुताबिक आपके सिस्टम में विज्ञापन ला सके।

- (a) ऐडवेयर
- (b) स्पाईवेयर
- (c) रूटकिट
- (d) बैकडोर

**UPSI Batch-3, 14 Dec 2017**

**Ans : (a)** ऐडवेयर एक सॉफ्टवेयर है जो आप पर जासूसी करता है, ताकि इंटरनेट पर वह आपकी गतिविधियों को भाँप सके।

24. निम्नलिखित में से कौन-सा सम्बन्धपरक डेटा बेस है?

- (a) माय एसक्यूएल
- (b) पॉवरपॉइंट
- (c) एमएस वर्ड
- (d) आरडीएम सर्वर

**UPSI Batch-3, 14 Dec 2017**

**Ans : (a)** माइ एसक्यूएल (My SQL) विश्व की दूसरी सबसे व्यापक रूप से उपयोग की जाने वाली मुक्त स्रोत और सम्बंधपरक डाटाबेस सम्बन्ध प्रणाली है। एसक्यूएल का पूरा नाम सिक्वेंशियल क्वेरी लैंग्वेज है। वाणिज्य उपयोग के लिए माइ एसक्यूएल के कई भुगतान वाले संस्करण उपलब्ध है जो अतिरिक्त कार्यक्षमता की पेशकश करते हैं।

25. निम्न में से कौन सी शॉर्टकट की, विंडोज टास्क मैनेजर खोलने के लिए इस्तेमाल किया जाता है?

- (a) CTRL + ALT + Delete
- (b) ALT + Enter
- (c) CTRL + Shift + Esc
- (d) CTRL + Shift + tab

**UPSI Batch-2, 14 Dec 2017**

**Ans : (c)** CTRL + Shift + Esc शॉर्टकट की विंडोज टास्क मैनेजर खोलने के लिए इस्तेमाल किया जाता है।

26. रीड ओनली मेमोरी (आरओएम) में एक विशेष कार्यक्रम जो ऑपरेटिंग सिस्टम को रैण्डम एक्सेस मेमोरी (आरएएम) में लोड करने के लिए जिम्मेदार होता है वह निम्न में से कौन सा है?

- (a) डिस्क ड्राइव
- (b) बेसिक इनपुट/आउटपुट सिस्टम (बीआईओएस)
- (c) कॉम्प्लीमेंटर मेटल ऑक्साइड सेमीकंडक्टर (सीएमओएस)
- (d) ड्राइवर

**UPSI Batch-1, 14 Dec 2017**

**Ans : (b)** बेसिक इनपुट/आउटपुट सिस्टम का संक्षिप्त नाम बायोस (BIOS) है। यह मदरबोर्ड के साथ जुड़ा एक सॉफ्टवेयर है जो कम्प्यूटर ऑन होने पर अपने आप शुरू हो जाता है तथा ऑपरेटिंग सिस्टम को रैण्डम एक्सेस मेमोरी (RAM) में लोड करने के लिए जिम्मेदार होता है।

27. .... एक संकल्पना है जिसमें कोड अथवा दूसरी संवेदनशील सूचना प्राप्त करने के लिए ट्रैश अथवा रिसायकल बिन की छानबीन की जाती है—

- (a) डीप ड्राइविंग
- (b) बिन चेक
- (c) ट्रैश हैक
- (d) डम्पस्टर ड्राइविंग

**UPSI Batch-1, 14 Dec 2017**

**Ans : (d)** डम्पस्टर ड्राइविंग एक संकल्पना है जिसमें कोड अथवा दूसरी संवेदनशील सूचना प्राप्त करने के लिए ट्रैश अथवा रिसायकल बिन की छानबीन की जाती है।

28. .... एक प्रकार का मालवेयर है जो आपके कम्प्यूटर पर विज्ञापन दिखाता है।

- (a) बैकडोर
- (b) रूटकिट
- (c) बॉट
- (d) ऐडवेयर

**UPSI Batch-3, 13 Dec 2017**

**Ans : (d)** ऐडवेयर एक प्रकार का मालवेयर है जो कम्प्यूटर पर विज्ञापन दिखाता है।

29. निम्नलिखित में से कौन सा वायरस एक स्वचालित रूप में खुद को कूट करता है, जब हर बार वह प्रणाली को संक्रमित करता है और प्रतिलिपि बनाता है?

- (a) मल्टीपार्टाइट वायरस  
(b) फाइल आवंटन तालिका (एफएटी) वायरस  
(c) पॉलीमॉर्फिक वायरस  
(d) ओवरराइट वायरस

UPSI Batch-3, 13 Dec 2017

**Ans : (c)** पॉलीमॉर्फिक वायरस एक स्वचालित वायरस है जो मुख्य रूप से खुद को कूट करता है एवं हर बार प्रणाली को संक्रमित करता है और प्रतिलिपि बनाता है।

30. इनमें से कौन-सा एक स्टोरेज डिवाइस नहीं है?

- (a) मैग्नेटिक टेप (b) मॉडेम  
(c) फ्लैश ड्राइव (d) हार्ड ड्राइव

UPSI Batch-2, 13 Dec 2017

**Ans : (b)** मॉडेम स्टोरेज डिवाइस नहीं है जबकि मैग्नेटिक टेप, फ्लैश, ड्राइव तथा हार्डड्राइव स्टोरेज डिवाइस हैं।

31. .... एक स्वसम्पूर्ण मालवेयर कम्प्यूटर प्रोग्राम है, जो अन्य कम्प्यूटरों में प्रसार करने के लिये खुद की प्रतिकृति बनाता है। अक्सर, यह अपने प्रसार के लिए, लक्षित कम्प्यूटर तक पहुँच पाने के लिए उसकी सुरक्षा विफलताओं पर निर्भर करते हुए एक कम्प्यूटर नेटवर्क का उपयोग करता है।

- (a) मदरशिप (b) वायरस  
(c) वर्म (d) जीवाणु

UPSI Batch-2, 13 Dec 2017

**Ans : (a)** मदरशिप एक स्वसम्पूर्ण मालवेयर कम्प्यूटर प्रोग्राम है जो अन्य कम्प्यूटर प्रोग्रामों में प्रसार करने के लिए खुद की प्रतिकृति बनाता है। अक्सर, यह अपने प्रसार के लिए, लक्षित कम्प्यूटर तक पहुँच पाने के लिए उसकी सुरक्षा विफलताओं पर निर्भर करते हुए एक कम्प्यूटर नेटवर्क का उपयोग करता है।

32. एक कम्प्यूटर में फाइल, फोल्डर आदि के चित्रात्मक निरूपण को \_\_\_\_\_ कहा जाता है।

- (a) आइकॉन (b) शॉर्टकट  
(c) टूलबार (d) टास्क बार

UPSI Batch-3, 12 Dec 2017

**Ans : (a)** जब किसी सॉफ्टवेयर को इंस्टाल किया जाता है तो उसका एक छोटा सा चित्र डेस्क टॉप पर दिखाई देने लगता है, जिसे 'आइकॉन' कहते हैं। दूसरे शब्दों में एक कम्प्यूटर में फाइल, फोल्डर आदि के चित्रात्मक निरूपण को 'आइकॉन' कहा जाता है। आइकॉन पर डबल क्लिक करने पर वह खुल जाती है।

33. निम्नलिखित में से कौन-सा एक एप्लीकेशन सॉफ्टवेयर है?

- (a) MINIX (b) CAD  
(c) DOS (d) UNUNTU

UPSI Batch-1, 13 Dec 2017

**Ans : (b)** CAD एक एप्लीकेशन सॉफ्टवेयर है। CAD का पूरा नाम Computer Aided Design होता है।

34. .... दूरस्थ सर्वर से/पर भंडारण या कम्प्यूटिंग सेवाओं का ऑनलाइन (यानी इंटरनेट पर) वितरण है।

- (a) क्लाउड कम्प्यूटिंग  
(b) दूरस्थ पहुँच  
(c) वाइड एरिया नेटवर्क (डब्ल्यूएएन)  
(d) ईमेल

UPSI Batch-1, 19 Dec 2017

**Ans. (b) :** क्लाउडिंग कम्प्यूटिंग दूरस्थ सर्वर से/पर भंडारण या कम्प्यूटिंग सेवाओं का ऑनलाइन (यानी इंटरनेट पर) वितरण है।

35. 1971 में डिजाइन किए गए ..... को, आम तौर पर पहला कम्प्यूटर वायरस माना जाता है।

- (a) क्रीपर (b) मॉरिस  
(c) ट्रोजन हॉर्स (d) मेलिसा

UPSI Batch-1, 16 Dec 2017

**Ans : (a)** सबसे पहला कम्प्यूटर वायरस क्रीपर था, जो अरपानेट पर पाया गया था। 1970 के दशक की शुरुआत में इंटरनेट को पहले अरपानेट के नाम से जाना जाता था। वायरस किसी कोड का भाग होता है। जिसे गुप्त रूप से किसी सिस्टम को दूषित करने या इसके डेटा नष्ट करने के उद्देश्य से प्रविष्ट कराया जाता है। वायरस में स्वयं को दोबारा उत्पन्न करने और अन्य कम्प्यूटर को प्रभावित करने की क्षमता होती है।

36. \_\_\_\_\_ एक दुर्भावनापूर्ण कार्यक्रम है जो उस समय निष्पादित होता है जब एक निश्चित मानदंड पूरा किया जाता है, यह एक निश्चित फाइल तक पहुँचा जाता है या जब एक निश्चित कुंजी संयोजन दबाया जाता है।

- (a) लॉजिक हैक (b) सेवा से इनकार  
(c) रूट किट (d) लॉजिक बम

UPSI Batch-3, 15 Dec 2017

**Ans. (a) :** लॉजिक हैक एक दुर्भावनापूर्ण कार्यक्रम है जो उस समय निष्पादित होता है जब एक निश्चित मानदंड पूरा किया जाता है, यह एक निश्चित फाइल तक पहुँचा जाता है या जब एक निश्चित कुंजी संयोजन दबाया जाता है।

37. सर्वर जो इंटरनेट प्रोटोकॉल एड्रेस (आईपी एड्रेस) को डोमेन नामों में बदलता है, वह है ..... कहा जाता है।

- (a) हाइपरटेक्स्ट ट्रांसफर प्रोटोकॉल (एचटीटीपी)  
(b) डोमेन नेम सिस्टम (डीएनएस)  
(c) मीडिया ट्रांसफर प्रोटोकॉल (एमटीपी)  
(d) कैशिंग नेम सर्वर (सीएनएस)

UPSI Batch-2, 15 Dec 2017

**Ans : (b)** DNS, Domain Name System का संक्षिप्त रूप है। इसका कार्य Domain Name को IP Address में परिवर्तित करना होता है। जब हम किसी Web Browser पर किसी वेबसाइट का Domain Name टाइप करते हैं तो DNS उसको IP Address में परिवर्तित कर देता है ताकि सर्वर उस कम्प्यूटर को पहचान कर उससे सम्पर्क स्थापित कर सके।

38. .... इंटरनेट का प्रौद्योगिकी आविष्कार है जिसमें रोजमर्रा की वस्तुओं को नेटवर्क से जोड़ा जाता है जिससे वे डेटा भेज सकें और प्राप्त कर सकें।

- (a) वस्तु अंतरजाल (इंटरनेट ऑफ थिंग्स)  
 (b) हैकिंग  
 (c) क्लाउड प्लेटफॉर्म  
 (d) सायबर युद्ध

UPSI Batch-1, 13 Dec 2017

**Ans : (a)** वस्तु अंतरजाल (इंटरनेट ऑफ थिंग्स) इंटरनेट का प्रौद्योगिकीय आविष्कार है, जिसमें रोजमर्रा की वस्तुओं को नेटवर्क से जोड़ा जाता है, जिससे वे डेटा भेज सकें और प्राप्त कर सकें।

39. .... एक तरीका है जिसमें दूसरों की बातचीत सुनने के लिए एक यंत्र किसी फोन लाइन के साथ अनधिकृत रूप से जुड़ा हुआ होता है।

- (a) वायरटैपिंग (b) रूटकिट  
 (c) स्पाईवेयर (d) डिजिटल इंटरप्ट

UPSI Batch-1, 12 Dec 2017

**Ans. (a)** वायरटैपिंग एक तरीका है जिसमें दूसरों की बात सुनने के लिए एक यंत्र किसी फोन लाइन के साथ अनधिकृत रूप से जुड़ा हुआ होता है। इसे एक रेडियो स्कैनर की मदद से आपका टेलीफोन काफी आसानी से टेप किया जा सकता है, रेडियो स्कैनर कई तरह की फ्रीक्वेंसी में काम करने में सक्षम था, इसे टेलीफोन में हो रही बातचीत को रेडियो स्कैनर में लगे माइक्रोफोन की सहायता से सुना जाता है।

40. एक कंस्ट्रक्टर या एक विधि के लिए कोई मान निर्दिष्ट करने के लिए कौन-से कुंजी शब्द का उपयोग किया जाता है?

- (a) इंसटांस (b) आर्ग्युमेंट  
 (c) लोकल (d) फाइनल

UPSI Batch-1, 16 Dec 2017

**Ans : (d)** एक कंस्ट्रक्टर या एक विधि के लिए कोई मान निर्दिष्ट करने के लिए फाइनल कुंजी शब्द का उपयोग किया जाता है।

41. निम्न में से कौन-सा एक व्यक्तिगत सूचना प्रबंधक और ई-मेल संचार सॉफ्टवेयर है?

- (a) साइबेस (b) माइक्रोसॉफ्ट आउटलुक  
 (c) सिंपल मंल ट्रांसफर प्रोटोकॉल (एसएमटीपी)  
 (d) तार

UPSI Batch-1, 12 Dec 2017

**Ans. (b)** माइक्रोसॉफ्ट आउटलुक एक व्यक्तिगत सूचना प्रबंधक और ई-मेल संचार सॉफ्टवेयर है।

42. एक अनधिकृत कम्प्यूटर प्रोग्राम एक अधिकृत कार्यक्रम की तरह व्यवहार करता है, जिससे वह वास्तव में क्या कर रहा है उसे छुपाता है। इसे संभवतः कहते हैं।

- (a) ट्रोजन हॉर्स (b) वॉइयूर  
 (c) डिडलिंग (d) स्पैमिंग

UPP Constable, 25.10.2018

**Ans. (a)** : ट्रोजन हॉर्स, एक दुर्भावनापूर्ण कम्प्यूटर प्रोग्राम है जो कि उपयोगकर्ताओं को अपने असली इरादे से गुमराह करता है। यह अनधिकृत कम्प्यूटर प्रोग्राम है। यह एक वायरस है, जो कुछ फाइलों एवं प्रोग्रामों को जोड़ता है, जिन्हें इंटरनेट से डाउनलोड किया जा सकता है। आपको लगता है कि आप उपयोगी साफ्टवेयर स्थापित कर रहे हैं लेकिन वास्तव में यह वायरस को ठीक विपरीत बना देता है जिससे आपके कम्प्यूटर के लिए कई समस्याएं पैदा कर सकता है। इस वायरस की मूल विशेषता यह है कि जैसे ही यह आपके कम्प्यूटर में पहुंचता है, तब यह फाइलों को गुप्त रूप से नष्ट करना शुरू कर देता है।

43. वर्ल्ड वाइड वेब के आविष्कारक कौन हैं?

- (a) सेर्गे ब्रिन (b) बिल गेट्स  
 (c) स्वीट जॉब्स (d) टिम बर्नर्स ली

UPP Constable, 18.06.2018 (Shift-2)

**Ans : (d)** टिम बर्नर्स ली वर्ल्ड वाइड वेब के आविष्कारक हैं। इनका जन्म 8 जून 1955 को हुआ था। उन्होंने आक्सफोर्ड विश्वविद्यालय में भौतिकी विज्ञान प्रयोगशाला सीईआरसन में काम करते समय, पहली बार 'हाइपर टेक्स्ट' की अवधारणा के आधार पर एक वैश्विक प्रणाली की अवधारणा का वर्णन किया, जो शोधकर्ताओं को कहीं भी जानकारी साझा करने की अनुमति दे सके।

44. निम्नलिखित में से कौन-सा छोटा सिंगल नेटवर्क है?

- (a) LAN (b) DSI  
 (c) RAM (d) USB

UPP Constable (Main), 2014

**Ans : (a)** एक निश्चित और छोटे भौगोलिक क्षेत्र में जुड़े कम्प्यूटर का जॉल लोकल एरिया नेटवर्क (LAN) कहलाता है। इसमें डाटा स्थानांतरण की गति तेज तथा त्रुटियां कम होती हैं, इन्टरनेट एक लोकप्रिय लैन है। लैन में कम्प्यूटरों को जोड़ने के लिए बस टोपोलॉजी तथा को-एक्सियल केबल का प्रयोग किया जाता है।

45. अनसॉलिसिटेड ई-मेल को क्या कहते हैं?

- (a) स्पैम (b) न्यूजग्रुप  
 (c) बैकबोन (d) फ्लेमिंग

UPP Constable (Main), 2014

**Ans : (a)** कम्प्यूटर तथा इंटरनेट का प्रयोग कर अनेक व्यक्तियों को आवांशित तथा अवैध रूप से भेजा गया मेल स्पैम कहलाता है। यह एक नकली मेल साइट होती है जो मालवेयर भी हो सकती है।

46. H.T.M.L. का विस्तृत रूप क्या है?

- (a) हाइपर टेक्स्ट मार्कअप लैंग्वेज  
 (b) हाइनिड टेक्स्ट मार्कअप लैंग्वेज  
 (c) हायर टेक्स्ट मार्कअप लैंग्वेज  
 (d) हेलो टेक्स्ट मार्कअप लैंग्वेज

UPP Constable (Main), 2014

**Ans :** (a) हाइपर टेक्सट मार्कअप लैंग्वेज (HTML) वर्ल्ड वाइड वेब पर Web pages को तैयार करने के लिए प्रयुक्त साफ्टवेयर Language है। जिसमें Hyper text तथा hyper Link का प्रयोग किया जाता है। HTML में विभिन्न वेब पेज को हाइपर लिंक में प्रयोग कर आपस में जोड़कर रखा जाता है। जिसे उपयोगकर्ता अपनी एक वेब पेज से दूसरे वेब पेज तक जा सकता है।

47. कम्प्यूटर की स्मृति का मापन किया जाता है

- (a) वोल्ट्स के द्वारा (b) ऐम्पियर के द्वारा  
(c) बिट्स के द्वारा (d) ओल्स के द्वारा

**UPP Constable (Pre), 2013**

**Ans :** (c) कम्प्यूटर की स्मृति का मापन 'बिट्स' द्वारा किया जाता है जबकि 'वोल्ट' से विद्युत विभव तथा 'ऐम्पियर' से विद्युत धारा का मापन होता है।

48. माइक्रो-सॉफ्ट किंग किसे कहा जाता है?

- (a) बिल गेट्स (b) पौल गैटी  
(c) डॉ. केनेथ ओल्सन (d) उपर्युक्त में से कोई नहीं

**UPP Constable, 2009**

**Ans :** (a) माइक्रोसाफ्ट किंग नाम से प्रसिद्ध बिल गेट्स (विलियम हेनरी गेट्स) का जन्म 28 अक्टूबर 1955 को वाशिंगटन के एक उच्च मध्यम वर्गीय परिवार में हुआ था। वर्ष 1975 में बिल गेट्स ने पाल एलन के साथ विश्व की सबसे बड़ी साफ्टवेयर कम्पनी माइक्रोसाफ्ट की स्थापना की। बिल गेट्स पर्सनल कम्प्यूटर क्रान्ति के अग्रिम श्रेणी के उद्यमी माने जाते हैं। वर्तमान में यह माइक्रोसाफ्ट के चेयरमैन हैं। इन्होंने दो किताबें 'द रोड अहेड' और '@ स्पीड ऑफ थोट्स' लिखी है।

49. विद्यमान फाइल नए नाम से या नई जगह पर सेवा करने के लिए \_\_\_\_\_ कमांड का उपयोग करना जरूरी है।

- (a) सेव (b) सेव एज  
(c) सेव एण्ड रिप्लेस (d) न्यू फाइल

**U.P.S.I. Mritak Ashrit, 2016**

**Ans :** (b) विद्यमान फाइल को उसी नाम से, उसी जगह सेव करने हेतु **सेव (SAVE)** कमांड का प्रयोग किया जाता है। परन्तु विद्यमान फाइल को नये नाम से या नयी जगह सेव करने हेतु **सेव एज (SAVE AS)** कमांड प्रयोग की जाती है।

50. भारतीय सूचना प्रौद्योगिकी के पितामह कौन हैं?

- (a) नारायण मूर्ति (b) अब्दुल कलाम  
(c) रामदास पै (d) इनमें से कोई नहीं

**U.P.S.I. Mritak Ashrit, 2016**

**Ans :** (a) भारतीय सूचना प्रौद्योगिकी का पितामह **नारायण मूर्ति** को कहा जाता है। ये प्रसिद्ध साफ्टवेयर कम्पनी 'इन्फोसिस टेक्नोलॉजीज' के संस्थापक हैं। इनका जन्म 1946 में मैसूर में हुआ था तथा इन्होंने मैसूर विश्वविद्यालय से बैचलर ऑफ इंजीनियरिंग तथा IIT-कानपुर से एम-टेक की उपाधि धारण की।

51. ई-मेल का पूर्ण रूप है

- (a) एक्सप्रेस मेल (b) इलेक्ट्रीक मेल  
(c) इलेक्ट्रॉनिक मेल (d) ईजी मेल

**U.P.S.I. Mritak Ashrit, 2016**

**Ans :** (c) ई-मेल का अर्थ है इलेक्ट्रॉनिक मेल। ये डाक सेवा के बिल्कुल समान होता है इसमें

To - पाने वाले का पता  
CC - कार्बन कापी  
Subject - जिस विषय पर मेल लिखा है।  
Body -

ई-मेल के लिए पोर्ट नं. 25, SMTP प्रोटोकॉल का उपयोग होता है।

52. सामान्य इनपुट स्ट्रीम से पूर्णांक डेटा निवेश (इनपुट) करने के लिए उपयोग में आनेवाली स्कॉनर क्लॉड की पद्धति है

- (a) कैरक्टर स्ट्रीम (b) बाइट स्ट्रीम  
(c) आऊट स्ट्रीम (d) इनमें से कोई नहीं

**U.P.S.I. Mritak Ashrit, 2016**

**Ans :** (b) सामान्य इनपुट स्ट्रीम से पूर्णांक डेटा निवेश (इनपुट) करने के लिए उपयोग में आने वाली पद्धति को बाइट स्ट्रीम कहते हैं।

53. 'माइक्रोसॉफ्ट' कंपनी किससे संदर्भित है?

- (a) मार्क जुकरबर्ग (b) स्टीव जॉब्स  
(c) अजीम प्रेमजी (d) बिल गेट्स

**UPP Com. Operator. 19-05-2016 (Shift-I)**

Ans : (d) कंपनी	संस्थापक
माइक्रोसाफ्ट	बिल गेट्स
फेसबुक	मार्क जुकर बर्ग
एप्पल	स्टीव जॉब्स
विप्रो	अजीज प्रेमजी

54. आप निम्नलिखित में से किसमें अपनी प्रस्तुति ले जाने के लिए सक्षम नहीं हो पाओगे।

- (a) DVD (b) PC  
(c) CD (d) पेन ड्राइव

**UPP Com. Operator. 19-05-2016 (Shift-I)**

**Ans :** (b) DVD, CD तथा पेन ड्राइव पोर्टेबल डिवाइस हैं जिसमें डाटा को संग्रहित करके आसानी से एक स्थान से दूसरे स्थान पर ले जाया जा सकता है जबकि PC कम्प्यूटर को कहते हैं और यह पोर्टेबल नहीं होता है अतः डाटा को एक स्थान से दूसरे स्थान तक आसानी से नहीं ले जाया जा सकता है।

55. निम्नलिखित में से कौन सा एक सॉफ्टवेयर नहीं है?

- (a) Excel (b) MS Word  
(c) विंडोज (d) थंब ड्राइव

**UPP Com. Operator. 19-05-2016 (Shift-II)**

**Ans : (d)** Excel, MS Word तथा विंडोज (Windows) साफ्टवेयर हैं जबकि थंब ड्राइव एक हार्डवेयर है जिसका प्रयोग डाटा स्थांतरित करने या संग्रह करने के काम में होता है।

**56. 1 GB किस के बराबर है?**

- (a) 10 MB (b) 100 MB  
(c) 1000 MB (d) 10000 MB

**UPP Com. Operator. (Grade-A), 2013**

**Ans : (c)** 1 बाइट = 8 बिट

1 किलोबाइट = 1024 बाइट

1 मेगा बाइट = 1024 किलोबाइट

1 गीगाबाइट = 1024 मेगा बाइट  $\approx$  1000 MB

1 टेराबाइट = 1024 गीगाबाइट

**57. एक बाइट में कितने बिट्स होते हैं?**

- (a) तीस (b) पन्द्रह  
(c) आठ (d) चार

**UPSI (Mains), 2014**

**Ans:(c)** बाइट संगणन व दूर संचार में सूचना की इकाई होती है। यह आठ बिट्स से मिलकर बना होता है। बाइट कम्प्यूटर की स्मृति में एक अक्षर द्वारा ली जाने वाली जगह को कहते हैं। बाइट कम्प्यूटर स्मृति की दूसरी सबसे छोटी इकाई हैं।

1 बाइट = 8 बिट

1024 बाइट = 1 किलोबाइट

1024 किलोबाइट = 1 मेगाबाइट

1024 मेगाबाइट = 1 गीगाबाइट

1024 गीगाबाइट = 1 टेराबाइट

**58. FTP है :**

- (a) एक ठो चू समाचार समूह  
(b) इन्टरनेट से फाइल भेजने और प्राप्त करने की विधि  
(c) एक जावा एप्लेट  
(d) एक IRC सुगमीकरण

**UPP Com. Operator. 19-05-2016 (Shift-I)**

**Ans : (b)** FTP एक नेटवर्क प्रोटोकॉल होता है FTP का पूर्ण नाम (संचिका स्थानान्तरण प्रोटोकॉल) है। इन्टरनेट से फाइल भेजने और प्राप्त करने की विधि है, अतः एक टीसीपी आधारित नेटवर्क पर एक होस्ट से दूसरे होस्ट से कम्प्यूटर फाइलों का स्थानान्तरण करने के लिए इस्तेमाल एक मानक नेटवर्क प्रोटोकॉल है।

**59. निम्नलिखित में से कौन सी सेलफोन फर्म नहीं है?**

- (a) आइडिया (b) रिलायन्स  
(c) एच.सी.एल. (d) एयरसेल

**UPSI (Pre), 2011**

**Ans : (c)** एच. सी. एल. सेलफोन फर्म नहीं है तथा यह एक कम्प्यूटर निर्माता कंपनी है इसकी स्थापना 11 अगस्त 1976 में हुई। इसका मुख्यालय नोएडा उ.प्र. में है।

**60. इन्टरनेट सूचना सेवा के लिये कौन सा परिवहन प्रोटोकॉल आवश्यक है?**

- (a) Net BEUI (b) NW Link  
(c) ATM (d) TCP/IP

**UPSI (Pre), 2011**

**Ans : (d)** इन्टरनेट सूचना सेवा के लिए TCP/IP आवश्यक परिवहन प्रोटोकॉल है। TCP/IP इंटरनेट पर स्थित विभिन्न प्रकार के कम्प्यूटर व नेटवर्क के बीच कम्प्यूनिकेशन (संप्रेषण) करवाने वाले कम्प्यूनिकेशन प्रोटोकॉल का एक समूह होता है। TCP/IP का कार्यान्वयन लगभग सभी प्रकार के हार्डवेयर व ऑपरेटिंग सिस्टम के लिए समान रूप से काम करता है।

**61. ई.मेल को जारी किए जाने के स्थान का पता किससे लगता है?**

- (a) नेटवर्क सर्विसदाता द्वारा दिया गया आई.पी.एड्रेस  
(b) साईबर कैफे की दुकान से  
(c) निकटतम पुलिस थाने से  
(d) उक्त में से कोई नहीं

**UPSI (Ranker), 2011**

**Ans : (a)** ई.मेल को जारी करने के स्थान का पता उस नेटवर्क सर्विस प्रदाता जिसके माध्यम से ई.मेल को प्रेषित किया गया है द्वारा उपलब्ध कराये गये आई.पी. एड्रेस के द्वारा चलता है जो लिखित शिकायत पर ही दिया जाता है।

**62. ए.टी.एम. मशीन से पैसा निकालते समय निकालने वालों पर इलेक्ट्रॉनिक निगरानी किस चीज से की जाती है?**

- (a) क्लोज्ड सर्किट टी.वी. (CCTV)  
(b) वेब कैम (Web Cam)  
(c) टेलीविजन (T.V.)  
(d) उक्त में से कोई नहीं

**UPSI (Ranker), 2011**

**Ans : (a)** आधुनिक समय में बड़े-बड़े प्रतिष्ठानों, बैंको आदि की निगरानी के लिए क्लोज्ड सर्किट टी.वी. (क्लोज्ड) कैमरों का इस्तेमाल किया जाता है इनके द्वारा 24 घण्टे किसी चीज पर नजर रखी जा सकती है इसके अलावा इनके द्वारा पिछले एक महीने तक की घटनाओं को रिकार्ड भी कर लिया जाता है जिसे जरूरत पड़ने पर दुबारा भी देखा जा सकता है।

## सोशल मीडिया कम्युनिकेशन

1. LIME किस बैंक का मोबाइल प्लेटफॉर्म ऐप्लिकेशन है जो वॉलेट, शॉपिंग, पेमेंट्स और बैंकिंग सेवाएं प्रदान करता है?
- (a) यस बैंक (b) एक्सिस बैंक  
(c) HDFC बैंक (d) ICICI बैंक

(UP SI/ ASI 2018)

**Ans. (b) :** LIME एक एकीकृत मोबाइल ऐप है जो डिजिटल और वित्तीय व्यवहारों के माध्यम से उच्च ग्राहक जुड़ाव सेवा प्रदान करता है। यह ऐप एक्सिस बैंक ने जारी किया है।

2. पेशेवर साझाकरण और कनेक्टिंग के लिए निम्न में से कौन-सी सोशल मीडिया साइट लोकप्रिय है?
- (a) इंस्टाग्राम (b) फेसबुक  
(c) फलीक्र (d) लिंकडिन

(UP SI/ ASI 2018)

**Ans. (d) :** लिंकडिन एक व्यावसायिक सामाजिक नेटवर्क सेवा है, जिसमें पेशेवर साझाकरण और कनेक्टिंग के लिए सोशल मीडिया साइट प्रमुख रूप से लोकप्रिय है।

3. सोशल मीडिया का इस्तेमाल करते हुए कार्पोरेट संगठनों द्वारा कर्मचारियों की भर्ती को क्या कहा जाता है?
- (a) इनडायरेक्ट हायरिंग  
(b) कौन्ट्रैकच्युयल हायरिंग  
(c) फेसबुक हायरिंग  
(d) सोशल मीडिया हायरिंग

(UP SI/ ASI 2018)

**Ans. (d) :** सोशल मीडिया का उपयोग करते हुए कार्पोरेट संगठनों द्वारा कर्मचारियों की भर्ती को 'सोशल मीडिया हायरिंग' कहा जाता है। यह भर्ती के मूल्यांकन के हिस्से के रूप में परीक्षा को संदर्भित करता है।

4. उत्तर प्रदेश पुलिस ने अपराधियों पर नज़र रखने के लिए निम्नलिखित में से कौन सी मोबाइल ऐप्लिकेशन विकसित की है?
- (a) पियोपसेफ़ (b) त्रिनेत्र  
(c) सेफ़सिक्वोर (d) सुरक्षा

(UP SI/ ASI 2018)

**Ans. (b) :** अपराधियों को पकड़ने और अपराध कम करने के लिए उत्तर प्रदेश पुलिस अब व्यापक स्तर पर टेक्नोलॉजी का इस्तेमाल कर रही है। त्रिनेत्र मोबाइल ऐप के माध्यम से यू.पी. पुलिस के पास अब पाँच लाख अपराधियों का डेटा होगा, जिसके साथ आर्टिफिशियल इंटेलिजेंस, फेस रिकग्निशन जैसी तमाम खूबियाँ होंगी। इतने बड़े डेटाबेस को तैयार करने के लिए राज्य की पुलिस जेल विभाग और रेल सुरक्षा करने वाली राजकीय रेलवे पुलिस के रिकार्ड्स को समायोजित किया गया है।

5. निम्नलिखित में से कौन-सा सामाजिक मीडिया नेटवर्क एक सार्वजनिक रूप से सूचीबद्ध कंपनी नहीं है?
- (a) ट्विटर (b) फेसबुक  
(c) वीडो (d) क्वोरा

(UPP Constable 28.01.2019)

**Ans. (d) :** ट्विटर, फेसबुक, वीडो एक सामाजिक मीडिया नेटवर्किंग क्षेत्र में सार्वजनिक रूप से सूचीबद्ध कम्पनिया है, लेकिन क्वोरा एक अमरीकी कम्पनी है जो लोगों को किसी भी प्रश्न के पूछने तथा उस प्रश्न का उत्तर पाने का मंच उपलब्ध कराती है।

6. .... एक ऐसी छवि है, जो प्रायः फोरम और सामाजिक नेटवर्क में ऑनलाइन व्यक्ति का प्रतिनिधित्व करती है—
- (a) बायो (b) सेल्फी  
(c) अवतार (d) मुखौटा

(UPP Constable 27.01.2019 Shift-I)

**Ans : (c)** एवेटर या अवतार किसी फोरम, समाजिक नेटवर्क (Social Media) या वीडियो गेम आदि में किसी ऑनलाइन व्यक्ति विशेष का प्रतिनिधित्व करने वाला एक आइकन या आकृति है।

7. कौन सा सामाजिक माध्यम नहीं है?
- (a) ट्विटर (b) व्हाट्सएप  
(c) फेसबुक (d) टेलीविजन (TV)

UPP Com. Operator. 19-05-2016 (Shift-I)

**Ans : (d)** सामाजिक माध्यम – एक ऐसा माध्यम जिससे हम समाज के लोगों से जुड़ सकें उनकी बातों को जान सकें तथा अपनी बातों को लोगों तक पहुँचा सके। ऐसे ही माध्यम को सामाजिक माध्यम कहते हैं। उदाहरण – फेस बुक, ट्विटर, व्हाट्सएप, हैंग-आउट, लिंकड-इन आदि, जबकि T.V. सामाजिक माध्यम नहीं है।

8. निम्नलिखित में से कौन से सोशल मीडिया में आप एक दूसरे को देख सकते हैं और बात कर सकते हैं?
- (a) वाट्सएप (b) स्काइप  
(c) ट्विटर (d) इंस्टाग्राम

UPP Com. Operator. 19-05-2016 (Shift-II)

**Ans : (b)** स्काइप (Skype) एक साफ्टवेयर ऐप्लिकेशन है, जो उपभोक्ताओं को इंटरनेट पर वाइस कॉल चैट और विडियो कॉल इत्यादि सुविधाएँ प्रदान करता है। इसमें यूजर (Users) इमेजेज, डायमैंट्स या फाइल वीडियो, टेक्स्ट आदि का आदान प्रदान भी कर सकते हैं। इसकी ज्यादातर सेवाएँ फ्री हैं जबकि अन्य लैंडलाइन (Land Lines) और मोबाइल पर Skype Credit या Subscription के द्वारा किया जाता है। Skype सबसे पहले 2003 में लॉन्च किया गया था और 2011 में इसे माइक्रोसॉफ्ट (Microsoft) द्वारा खरीदा लिया गया। स्काइप आज के समय में विडियो या वाइस का कॉल्स करने या मैसेज भेजने का सबसे लोकप्रिय ऐप्लिकेशन है।

## सोशल नेटवर्किंग साइट

- सोशल नेटवर्क शब्द का प्रचलन प्रोफेसर जे. ए. बार्नेस द्वारा 1950 में किया गया था। आज हम सोशल नेटवर्किंग साइट द्वारा कम्प्यूटर तथा इंटरनेट के माध्यम से दुनिया भर में कहीं भी स्थित लोगों से सम्पर्क स्थापित कर सकते हैं।
- कुछ प्रचलित सोशल नेटवर्किंग साइट हैं – Facebook, Twitter, Yahoo!, Google+, Orkut, LinkedIn

### फेसबुक (Facebook)

- यह वर्ल्ड वाइड वेब पर उपलब्ध दुनिया की सबसे बड़ी सोशल नेटवर्किंग साइट है। सन् 2004 में मार्क जुकरबर्ग द्वारा प्रारम्भ की गई। इस वेबसाइट को facebook inc कम्पनी द्वारा चलाया व नियंत्रित किया जाता है।
- 13 वर्ष से अधिक उम्र का कोई भी व्यक्ति, जिसके पास एक वैध ई-मेल आईडी (e-mail ID) है, फेसबुक पर एकाउंट खोलकर अपना यूजर प्रोफाइल बना सकता है।
- फेसबुक अपने उपयोगकर्ता को पूरे विश्वभर में दोस्त बनाने, दोस्तों की गतिविधियों का अपडेट रखने, दोस्तों का ग्रुप व कम्प्युनिटी बनाने, उनको संदेश भेजने, दोस्तों के साथ ऑनलाइन चैटिंग करने आदि की अनेक सुविधाएँ प्रदान करता है।

### ट्विटर (Twitter)

- यह सोशल नेटवर्किंग वेबसाइट का एक उदाहरण है। इसे माइक्रो ब्लॉगिंग के नाम से भी कहा जाता है। इस वेबसाइट का प्रयोग कर इंटरनेट पर दुनिया भर में अपने मित्रों, शुभचिंतकों या फालोवर्स को संदेश भेजा जा सकता है।
- ट्वीट टेक्स्ट आधारित छोटा संदेश है जिसमें अधिकतम 140 अक्षर हो सकते हैं।
- ट्विटर के उपयोगकर्ता को ऑथर (Author) कहा जाता है।
- ट्विटर वेबसाइट का प्रारम्भ 2006 में जैक डोर्सो द्वारा किया गया था। इसे “इंटरनेट का एसएमएस” की संज्ञा दी जाती है।

### यू ट्यूब (You Tube)

- यू ट्यूब Google Inc कम्पनी द्वारा संचालित एक वीडियो शेयरिंग वेबसाइट है। यू ट्यूब की सहायता से व्यक्ति वीडियो क्लिप डाल सकता है अथवा पहले से डाले गए वीडियो क्लिप देख सकता है, अपने कम्प्यूटर पर डाउनलोड कर सकता है तथा किसी अन्य व्यक्ति को ई-मेल के जरिए वीडियो क्लिप भेज सकता है।
- यू ट्यूब का प्रारम्भ Pay Pal कम्पनी के तीन व्यक्तियों चॉड हर्ली, स्टीव चैन तथा जावेद करीम ने मिलकर 2005 ई. में किया था।

## सूचना प्रौद्योगिकी अधिनियम

- संयुक्त राष्ट्र के संकल्प के बाद भारत ने मई 2000 में “सूचना प्रौद्योगिकी अधिनियम-2000” पारित कर दिया और 17 अक्टूबर, 2000 को अधिसूचना कर इसे लागू कर दिया।

- सूचना प्रौद्योगिकी अधिनियम 2000 को, सूचना प्रौद्योगिकी संशोधन अधिनियम 2008 के माध्यम से काफी संशोधित किया गया है।

### अधिनियम 2000 के उद्देश्य

- इलेक्ट्रॉनिक दस्तावेजों को कानूनी मान्यता
- डिजिटल हस्ताक्षर को कानूनी मान्यता
- अपराध और उल्लंघन
- साइबर अपराधों के लिए न्याय व्यवस्था

### सूचना प्रौद्योगिकी संशोधन अधिनियम 2008

- “अंकीय चिन्ह” के स्थान पर “इलेक्ट्रॉनिक चिन्ह” शब्द का प्रतिस्थापन
- “डाटा को संरक्षित रखने” की असफलता के लिए “प्रतिकर”,
- चुराए गए कम्प्यूटर, पहचान चोरी, कम्प्यूटर द्वारा छल, एकान्तता के अतिक्रमण, साइबर आतंकवाद के लिए दण्ड।

## शब्द संक्षेप

- M.M.S = (मल्टीमीडिया मैसेज सर्विस) वीडियो भेजने और प्राप्त करने के लिए होती है।
- S.M.S = शार्ट मैसेज सर्विस (टेक्स्ट मैसेज)
- S.I.M = सब्सक्राइबर आइडेंटिटी माड्यूल
- C.D.M.A = कोड डिवाइजन मल्टीपल एक्सेस
- G.S.M = ग्लोबल सिस्टम फॉर मोबाइल कम्प्युनिकेशन
- G.P.S = ग्लोबल पोजिशनिंग सिस्टम
- G.P.R.S = जनरल पैकट रेडियो सर्विस
- I.V.R.S = इंटरैक्टिव वाइस रिस्पॉन्स सिस्टम
- 1.G = प्रथम पीढ़ी
- 2G = द्वितीय पीढ़ी
- 4G = चतुर्थ पीढ़ी
- A.A.A = आर्थेन्टिकेशन, ऑथराइजेशन, अकाउन्टिंग
- Au. = ऑर्थेन्टिकेशन सेंटर
- E.D.G.E = इन्हैन्स डेटा फॉर ग्लोबल इवोल्युशन
- E.D.I = इलेक्ट्रॉनिक डेटा इंटरचेन्ज
- I.M.E.I = इण्टरनेशनल मोबाइल इक्विपमेंट आइडेंटिटी (अन्तर्राष्ट्रीय मोबाइल सामग्री पहचान)
- I.T.U = इण्टरनेशनल टेलीकम्प्युनिकेशन यूनियन
- U.M.T.S = यूनिवर्सल मोबाइल टेली कम्प्युनिकेशन सिस्टम
- U.S.B = यूनिवर्सल सीरियल बस
- MP3 = (MPEG Audio Layer3) एम.पी.ई.जी. आडियो परत-3
- M.P.E.G = मूविंग पिक्चर एक्सपर्ट ग्रुप (चलित चित्र का समूह)
- WiFi = वायरलेस फीडिलिटी

# Download All Subject Free PDF

PDF

General Knowledge

PDF

Child Development and Pedagogy

PDF

Current Affairs

PDF

History

PDF

Maths

PDF

Geography

PDF

Reasoning

PDF

Economics

PDF

Science

PDF

Polity

PDF

Computer

PDF

Environment

PDF

General Hindi

PDF

MP GK

PDF

General English

PDF

UP GK

## Join Our Best Course

GK Trick By  
Nitin Gupta

Current Affairs



**Daily Current Affairs PDF, Best Test Series, Best GK PDF के लिए हमें Follow करें**

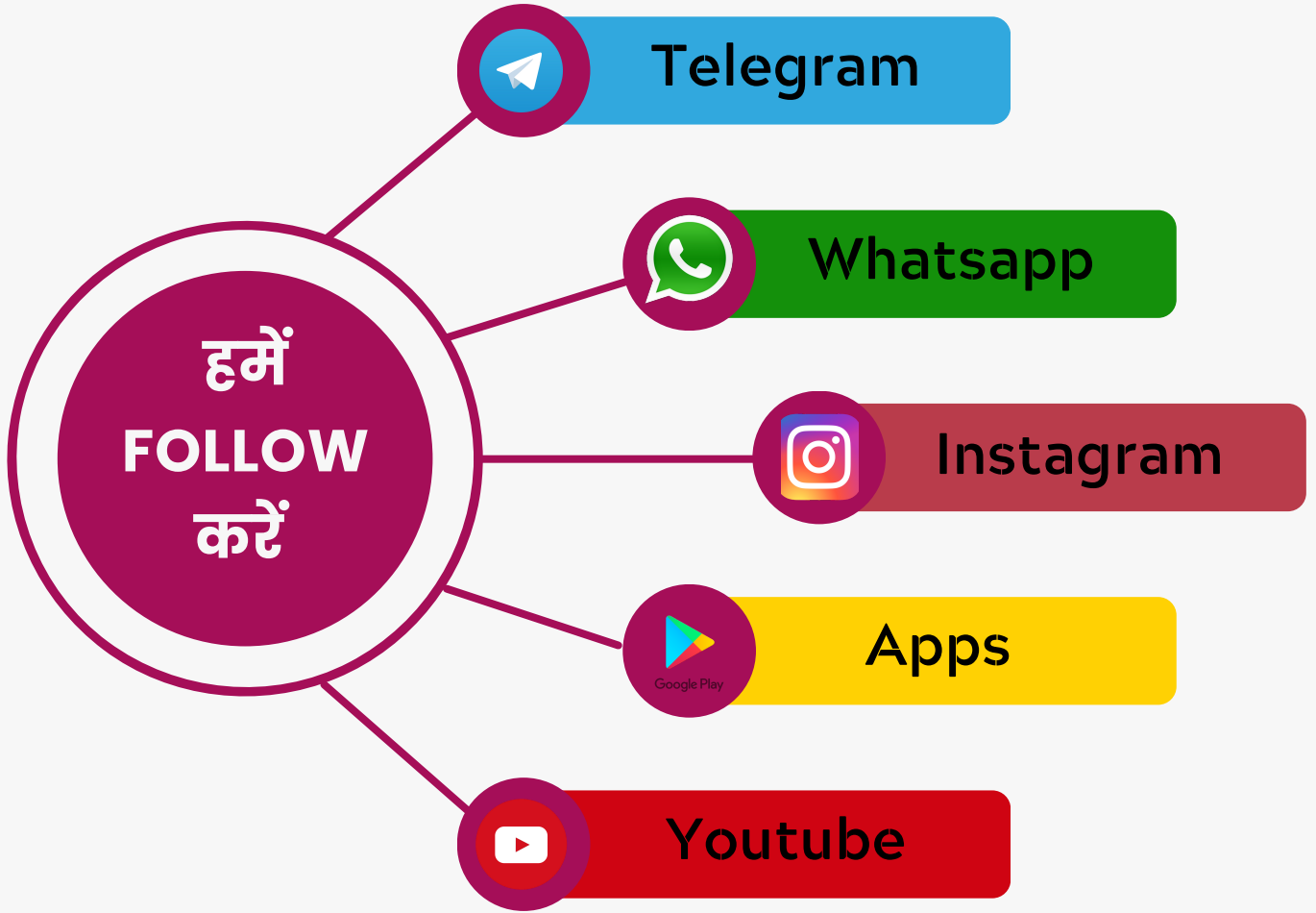

 GK Trick By Nitin Gupta  
The Ultimate Key to Success.

Welcome To

## **GK TRICK BY NITIN GUPTA APP**

**यहाँ पर आपको मिलेगा**

- ✓ Best PDF Notes For All Exams
- ✓ Best Test Series For All Exams
- ✓ Daily Current Affairs PDF
- ✓ सभी Course बहुत ही कम Price पर
- ✓ सभी Test Detail Discription के साथ व Analysis करने को सुविधा

